

SAMSUNG









USER MANUAL

HW-MS650 / HW-MS651

SAFETY INFORMATION

SAFETY WARNINGS

TO REDUCE THE RISK OF ELECTRIC SHOCK, DO NOT REMOVE THE COVER (OR BACK). NO USER-SERVICEABLE PARTS ARE INSIDE. REFER SERVICING TO QUALIFIED SERVICE PERSONNEL.

 <div style="text-align: center; background-color: black; color: white; padding: 5px; width: fit-content; margin: 0 auto;"> CAUTION RISK OF ELECTRIC SHOCK. DO NOT OPEN. </div> 	
	This symbol indicates that high voltage is present inside. It is dangerous to make any kind of contact with any internal part of this product.
	This symbol indicates that important literature concerning operation and maintenance has been included with this product.
	Class II product : This symbol indicates that it does not require a safety connection to electrical earth (ground).
	AC voltage : This symbol indicates that the rated voltage marked with the symbol is AC voltage.
	DC voltage : This symbol indicates that the rated voltage marked with the symbol is DC voltage.
	Caution, Consult instructions for use : This symbol instructs the user to consult the user manual for further safety related information.

WARNING

- To reduce the risk of fire or electric shock, do not expose this appliance to rain or moisture.

CAUTION

- TO PREVENT ELECTRIC SHOCK, MATCH WIDE BLADE OF PLUG TO WIDE SLOT, FULLY INSERT.
- This apparatus shall always be connected to a AC outlet with a protective grounding connection.
- To disconnect the apparatus from the mains, the plug must be pulled out from the mains socket, therefore the mains plug shall be readily operable.
- Do not expose this apparatus to dripping or splashing. Do not put objects filled with liquids, such as vases on the apparatus.
- To turn this apparatus off completely, you must pull the power plug out of the wall socket. Consequently, the power plug must be easily and readily accessible at all times.

PRECAUTIONS

1. Ensure that the AC power supply in your house complies with the power requirements listed on the identification sticker located on the back of your product. Install your product horizontally, on a suitable base (furniture), with enough space around it for ventilation (7-10 cm). Make sure the ventilation slots are not covered. Do not place the unit on amplifiers or other equipment which may become hot. This unit is designed for continuous use. To fully turn off the unit, disconnect the AC plug from the wall outlet. Unplug the unit if you intend to leave it unused for a long period of time.
2. During thunderstorms, disconnect the AC plug from the wall outlet. Voltage peaks due to lightning could damage the unit.
3. Do not expose the unit to direct sunlight or other heat sources. This could lead to overheating and cause the unit to malfunction.
4. Protect the product from moisture (i.e. vases), and excess heat (e.g. a fireplace) or equipment creating strong magnetic or electric fields. Unplug the power cable from the AC wall socket if the unit malfunctions. Your product is not intended for industrial use. It is for personal use only. Condensation may occur if your product has been stored in cold temperatures. If transporting the unit during the winter, wait approximately 2 hours until the unit has reached room temperature before using.

5. The battery used with this product contains chemicals that are harmful to the environment. Do not dispose of the battery in the general household trash. Do not expose the battery to excess heat, direct sunlight, or fire. Do not short circuit, disassemble, or overheat the battery. Danger of explosion if the battery is replaced incorrectly. Replace only with the same or equivalent type.

ABOUT THIS MANUAL

The user manual has two parts: this simple paper USER MANUAL and a detailed FULL MANUAL you can download.



USER MANUAL

See this manual for safety instructions, product installation, components, connections, and product specifications.



FULL MANUAL

You can access the Full Manual on Samsung's on-line customer support centre by scanning the QR code. To see the manual on your PC or mobile device, download the manual in document format from the website. (<http://www.samsung.com/support>)

Design, specifications and App screen are subject to change without prior notice.

CONTENTS

01	Checking the Components	2
	Inserting Batteries before using the Remote Control (AA batteries X 2)	2
02	Product Overview	3
	Front Panel / Right Side Panel of the Soundbar	3
	Bottom Panel of the Soundbar	3
03	Connecting the Soundbar	4
	Connecting Electrical Power	4
04	Connecting to your TV	5
	Method 1. Connecting with a Cable	5
	– Connecting a TV using an HDMI Cable	5
	– Connecting using an Optical Cable	6
	Method 2. Connecting Wirelessly	7
	– Connecting a TV via Bluetooth	7
	– Connecting via Wi-Fi	8
05	Connecting an External Device	11
	Connecting using an HDMI Cable	11
	Connecting using an Optical or Analogue Audio (AUX) Cable	12
06	Connecting a Mobile Device	13
	Method 1. Connecting via Bluetooth	13
	Method 2. Connecting via Wi-Fi (Wireless Network)	14

07	Using the Remote Control	16
	How to Use the Remote Control	16
	Adjusting the Soundbar volume with a TV remote control	18
08	Installing the Wall Mount	19
	Installation Precautions	19
	Wallmount Components	19
	Assembling the Holder-Cable	21
	Installing the Holder Foot	22
09	Software Update	22
10	Troubleshooting	23
11	Licence	24
12	Open Source Licence Notice	24
13	Important Notes About Service	25
14	Specifications and Guide	25
	Specifications	25

01 CHECKING THE COMPONENTS

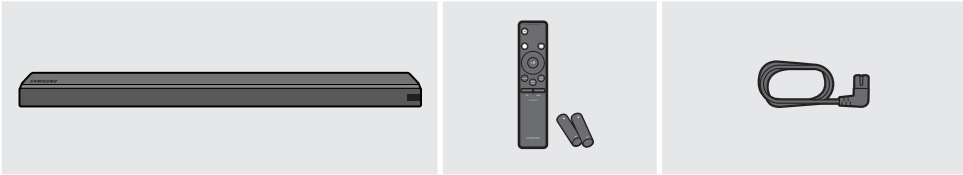

Soundbar Main Unit

Remote Control /
Batteries

Power Cord

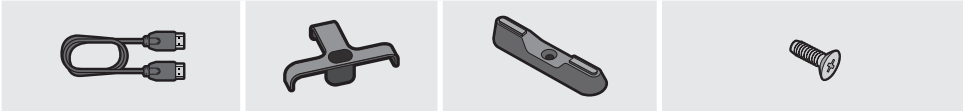

HDMI Cable

Holder-Cable

Holder-Foot (2 EA)

Screw
(for Holder-Foot : 2 EA)
(for Holder-Cable : 1 EA)

- For Soundbar wall mounting components, see page 19.
- See page 21 for instructions on how to use the **Holder-Cable**.
- To purchase additional components or optional cables, contact a Samsung Service Centre or Samsung Customer Care.

Inserting Batteries before using the Remote Control (AA batteries X 2)

Slide the battery cover in the direction of the arrow until it is completely removed. Insert 2 AA batteries (1.5V) oriented so that their polarity is correct. Slide the battery cover back into position.

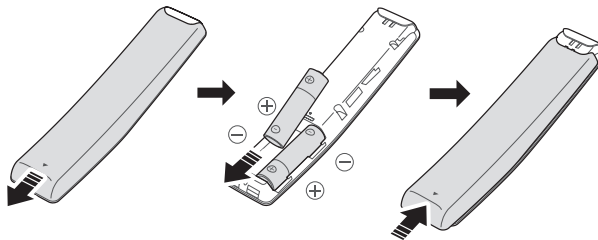

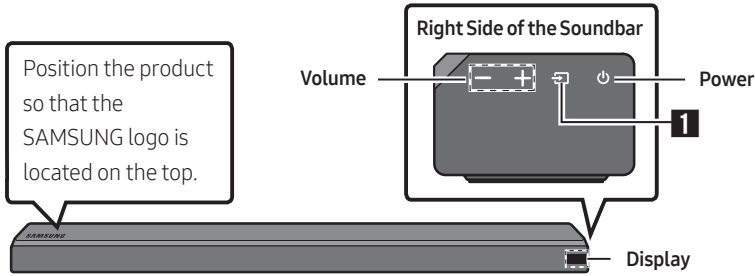

02 PRODUCT OVERVIEW

Front Panel / Right Side Panel of the Soundbar

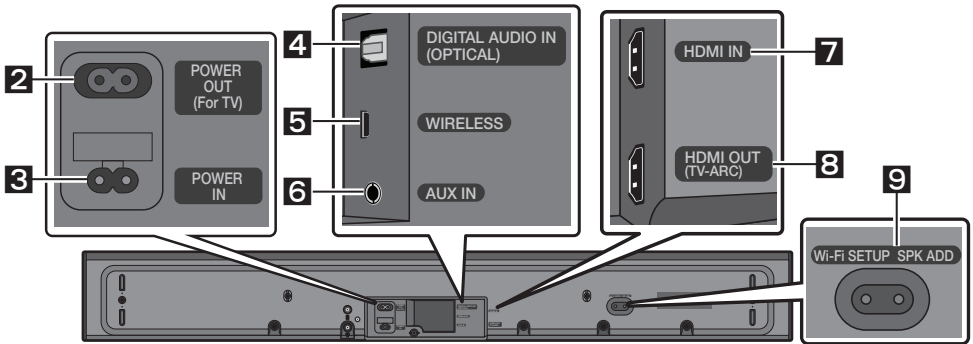

Bottom Panel of the Soundbar



1	Source	Selects the source input mode. (D.IN / AUX / HDMI / WIFI / BT) <ul style="list-style-type: none"> To turn on "BT PAIRING" mode, change the source to "BT" mode, and then press and hold the  (Source) button for more than 5 seconds.
2	POWER OUT (For TV)	Connect the power cord of a Samsung TV connected to the Soundbar and mounted on the wall using a Wall Mount Kit (WMN300SB - not supplied).
3	POWER IN	Connect the Soundbar's AC power cable.
4	D.IN	Connect to the digital (optical) output of an external device.
5	WIRELESS	Attach the wireless dongle that connects the Soundbar to surround speakers and a subwoofer wirelessly. (The surround speaker, subwoofer, and wireless dongle are sold separately.)
6	AUX	Connect to the Analogue output of an external device.

7	HDMI IN	Inputs digital video and audio signals simultaneously using an HDMI cable. Connect to the HDMI output of an external device.
8	HDMI OUT	Connect to the HDMI (ARC) jack on a TV.
9	Wi-Fi SETUP / SPKADD	Connect to a wireless network (Wi-Fi) via the Samsung Multiroom app.

03 CONNECTING THE SOUNDBAR

Connecting Electrical Power

- For more information about the required electrical power and power consumption, refer to the label attached to the product. (Label : Bottom of the Soundbar Main Unit)

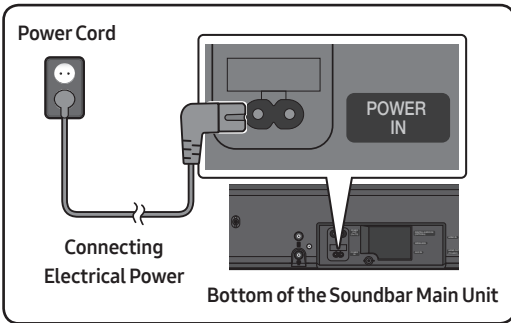

- Connect the supplied power cable to the **POWER IN** jack.

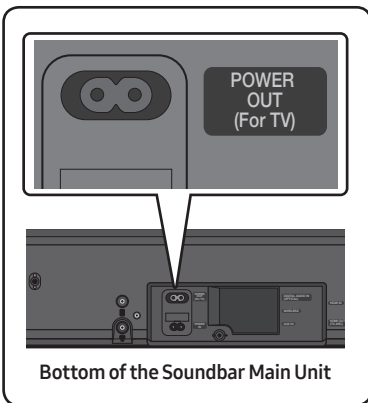

- The **POWER OUT** jack is used to provide power to a Samsung TV mounted on the wall using a Wall Mount Kit (WMN300SB - not supplied).
- The **POWER OUT** jack can connect only to Samsung TVs that use a 2-pin power cord and consume 400 W or less. (Connecting the jack to a device that consumes more than 400 W may damage the Soundbar or cause a malfunction.)



For a list of Samsung TVs that are compatible with the WMN300SB Wall Mount Kit and the **POWER OUT** jack, see the WMN300SB Wall Mount Kit user manual. You can view the manual on line at <http://www.samsung.com/support>.

04 CONNECTING TO YOUR TV

Hear TV sound from your Soundbar through wired or wireless connections.

- When the Soundbar is connected to a selected Samsung TVs, the Soundbar can be controlled using the TV's remote control.
 - When using optical cable, this feature can be supported by 2017 Samsung Smart TVs that support Bluetooth.
 - This function also allows you to use the TV menu to adjust the sound field and various settings as well as the volume and mute.

Method 1. Connecting with a Cable

Connecting a TV using an HDMI Cable

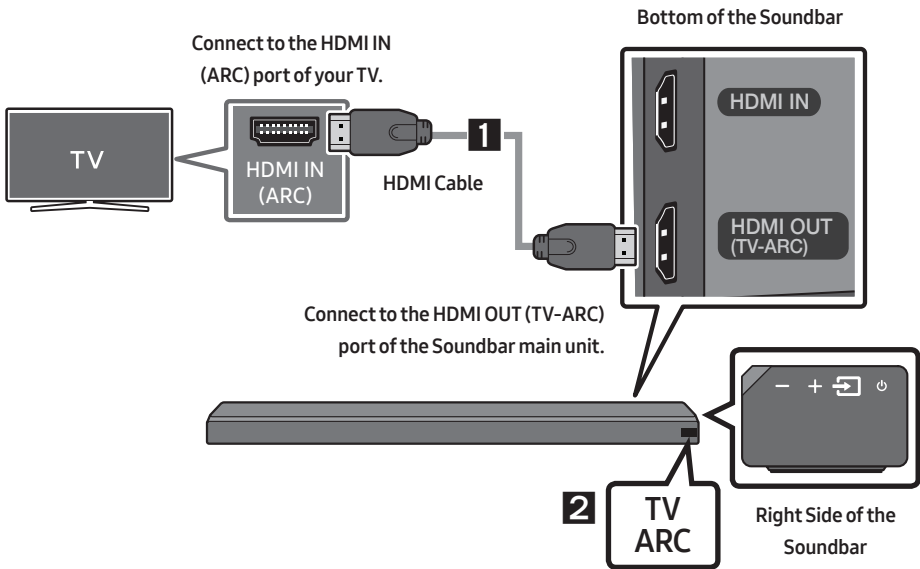

1. With the Soundbar and TV turned on, connect the HDMI cable as shown in the figure.
2. "TV ARC" appears in the display window of the Soundbar main unit and the Soundbar plays TV sound.
 - If TV sound is inaudible, press the  (**Source**) button on the remote control or on the right side of the Soundbar to switch to "D.IN" mode. The screen displays "D.IN" and "TV ARC" in sequence, and TV sound is played.

- If “TV ARC” does not appear in the display window of the Soundbar main unit, confirm that the cable is connected to the correct port.
- Use the volume buttons on the TV’s remote control to change the volume of the Soundbar.

Connecting using an Optical Cable

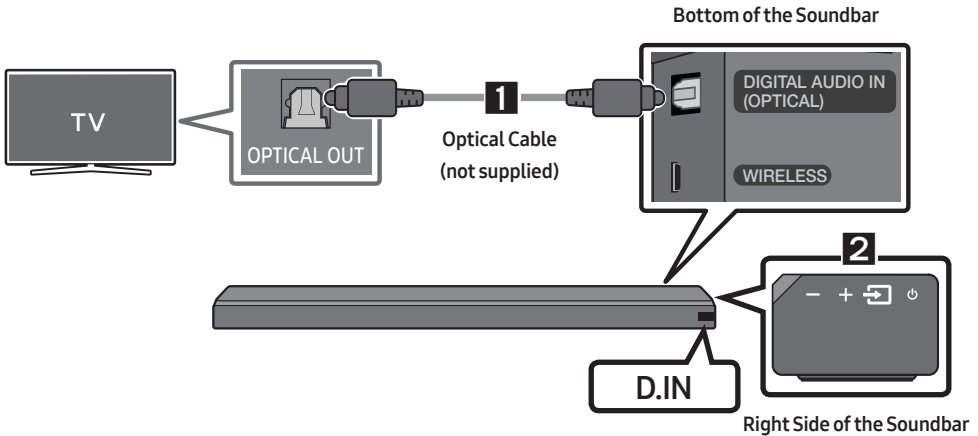

1. Connect the **DIGITAL AUDIO IN (OPTICAL)** jack on the Soundbar to the OPTICAL OUT jack of the TV with a digital optical cable (not supplied).
2. Press the  (**Source**) button on the right side panel or remote control, and then select the “**D.IN**” mode.

Auto Power Link

Auto Power Link automatically turns on the Soundbar when the TV is turned on.

1. Connect the Soundbar and a TV with a digital optical cable (not supplied).
2. Press the  (**Source**) button on the right side panel or on the remote control, and then select “**D.IN**”.
3. Press the **Left** button on the remote control for 5 seconds to turn Auto Power Link on or off.
 - Auto Power Link is set to ON by default.
(To turn off this function, turn off Auto Power using the Soundbar.)
 - Depending on the connected device, Auto Power Link may not function.
 - This function is only available in the “**D.IN**” mode.



Method 2. Connecting Wirelessly



Connecting a TV via Bluetooth

When a TV is connected using Bluetooth, you can hear stereo sound without the hassle of cabling.

- Only one TV can be connected at a time.



The initial connection

1. Press the  (**Source**) button on the right side panel or on the remote control, and then select "BT".
2. Change "BT" to "BT PAIRING".
 - If "BT READY" appears, press and hold the  (**Source**) button on the right side panel of the Soundbar or on the remote control for more than 5 seconds to display "BT PAIRING".
3. Select Bluetooth mode on the TV. (For more information, see the TV's manual.)
4. Select "[AV] Samsung Soundbar MSxxx" from the list on TV's screen.

An available Soundbar is indicated with "Need Pairing" or "Paired" on the TV Bluetooth device list. To connect to the Soundbar, select the message and establish a connection.

 - When the TV is connected, [TV Name] → "BT" appears on the Soundbar's front display.
5. You can now hear TV sound from the Soundbar.

If the device fails to connect

- If the previously connected Soundbar listing (e.g. "[AV] Samsung Soundbar MSxxx") appears in the list, delete it.
- In "BT" mode, press and hold the  (**Source**) button for more than 5 seconds on the right side panel of the Soundbar or on the remote control to switch to "BT PAIRING" mode. Then, select "[AV] Samsung Soundbar MSxxx" from the TV's search list.

What are the BT READY and BT PAIRING statuses?

- **BT READY** : In this mode, you can search for previously connected TVs or connect to the Soundbar from a previously connected mobile device.
- **BT PAIRING** : In this mode, you can connect to a new device. (While in "BT" mode, press and hold the  (**Source**) button for more than 5 seconds on the right side of the Soundbar or on the remote control.)

NOTES

- If asked for a PIN code when connecting a Bluetooth device, enter <0000>.
- In Bluetooth connection mode, the Bluetooth connection will be lost if the distance between the Soundbar and the Bluetooth device exceeds 10 meters.
- The Soundbar automatically turns off after 5 minutes in the Ready state.
- The Soundbar may not perform Bluetooth search or connection correctly under the following circumstances:
 - If there is a strong electrical field around the Soundbar.
 - If several Bluetooth devices are simultaneously paired with the Soundbar.
 - If the Bluetooth device is turned off, not in place, or malfunctions.
- Electronic devices may cause radio interference. Devices that generate electromagnetic waves must be kept away from the Soundbar main unit - e.g., microwaves, wireless LAN devices, etc.

Disconnecting the Soundbar from the TV

Press the  (**Source**) button on the right side panel or on the remote control and switch to any mode but “BT”.

- Disconnecting takes time because the TV must receive a response from the Soundbar. (The time required may differ, depending on the TV model.)
- To cancel automatic Bluetooth connection between the Soundbar and TV, press the **▶|| (Play/Pause)** button on the remote control for 5 seconds in “BT READY” status. (Toggle On → Off)

Connecting via Wi-Fi

Pre-connection Checklist

1. Confirm that your **Samsung smart TV was released after 2014**. This function is compatible only with Samsung smart TVs released after 2014.
2. Make sure your **Wireless router (Wi-Fi)** is ready and working.
3. Make sure that the **TV is connected to the Wireless router (your Wi-Fi network)**.



Step 1 : Connecting the Soundbar to Wi-Fi

1. Press the  (**Source**) button on the right side of the Soundbar or on the remote control to select “**WIFI**” mode.
 - When using selected Samsung TV (2016 or 2017 Samsung smart TVs that support Bluetooth.)
 - If you select “**WIFI**” mode when the TV is turned on, the TV screen displays a pop-up window providing instructions on how to automatically connect the Soundbar to a wireless router (Wi-Fi). Refer to instructions in the pop-up window of TV.



2. Connect your mobile device (smartphone, tablet etc.) to the Wi-Fi network the TV is connected to.
3. Install and launch the **Samsung Multiroom** app on your mobile device (smartphone, tablet etc.).

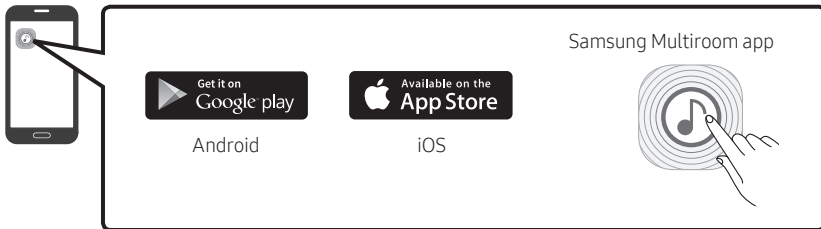

4. Follow the instructions in the app screen on the mobile device to connect the Soundbar to your Wi-Fi network.

Step 2 : Configuring Settings on the TV

- If the TV disconnects from your wireless network after you change the input source to the Soundbar, use the TV menu to connect the TV to the network again.

For TVs released in 2017

1. Home menu → Settings (⚙️) → Sound → Sound Output → Select [AV] Soundbar MSxxx (Wi-Fi)
2. The Soundbar outputs TV sound.

For TVs released in 2016

1. Home menu → Settings (⚙️) → Sound → Sound Output → Select [AV] Samsung Soundbar MSxxx (Wi-Fi)
2. The Soundbar outputs TV sound.

For TVs released in 2015

1. Home menu → Sound → Speaker List → Select [AV] Samsung Soundbar MSxxx (Wi-Fi)
2. The Soundbar outputs TV sound.

For TVs released in 2014

1. Home menu → Sound → Speaker Settings → Select **Multiroom Link - Settings** → **Soundbar+Surround**.
2. From the Soundbar menu item, select "[AV] Samsung Soundbar MSxxx" and then select "OK".
3. Home menu → Sound → Speaker Settings → Select **TV Sound Output** → **Multiroom Link**

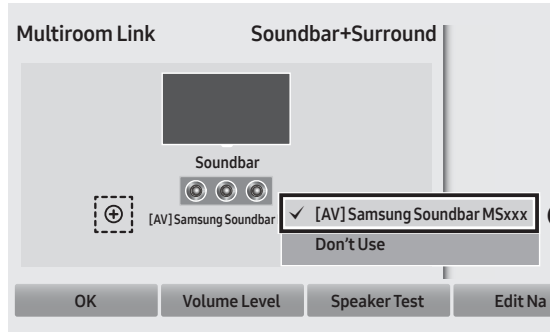
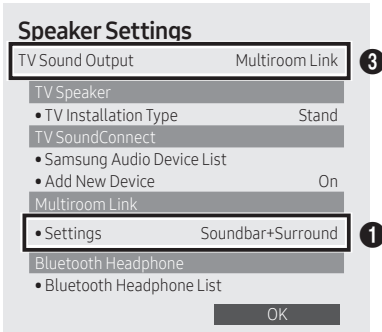

4. The Soundbar outputs TV sound.

NOTES

- The TV and Soundbar must be connected to the same wireless network (Wi-Fi).
- If your wireless router (Wi-Fi) uses a DFS channel, you will not be able to establish a Wi-Fi connection between the TV and Soundbar. Contact your Internet service provider for details.
- If the 5GHz Wi-Fi connection is not smooth, use the 2.4GHz bandwidth.

05 CONNECTING AN EXTERNAL DEVICE

Connect to an external device via a wired or wireless network to play the external device's sound through the Soundbar.

Connecting using an HDMI Cable

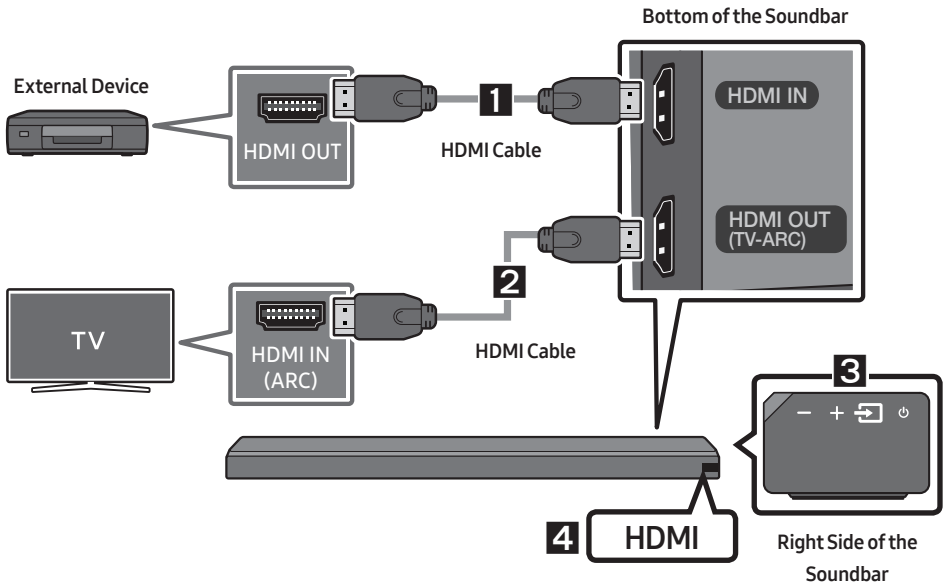

1. Connect an HDMI cable from the **HDMI IN** jack on the back of the product to the HDMI OUT jack on your digital device.
2. Connect an HDMI cable from the **HDMI OUT (TV-ARC)** jack on the back of the product to the HDMI IN jack on your TV.
3. Press the **Source** button on the right side panel or on the remote control, and then select "HDMI".
4. "HDMI" mode is displayed on the Soundbar display panel and sound plays.

Connecting using an Optical or Analogue Audio (AUX) Cable

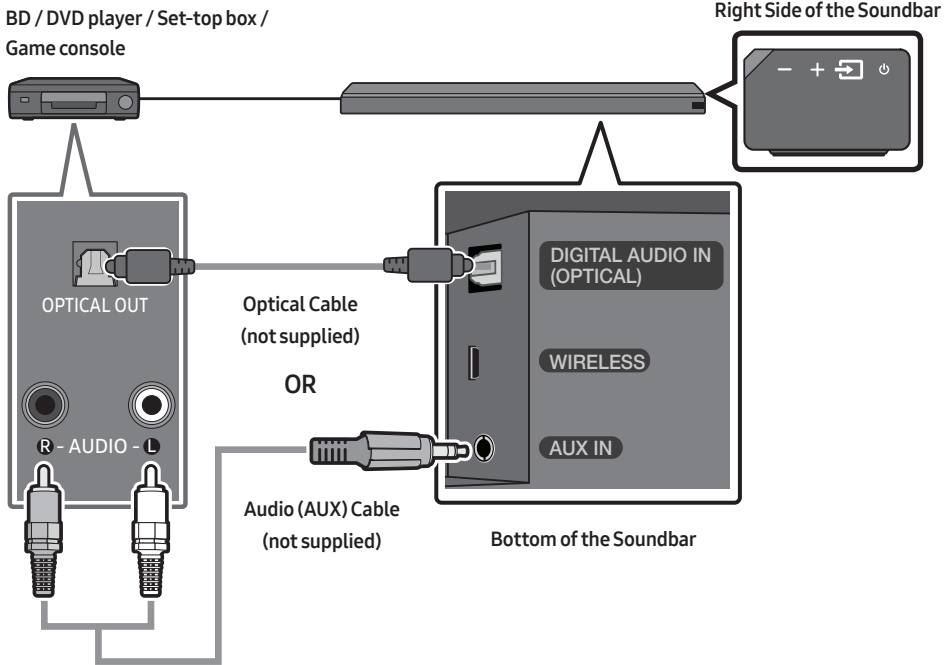

Optical Cable

- 1 Connect **DIGITAL AUDIO IN (OPTICAL)** on the main unit to the **OPTICAL OUT** jack of the Source Device using a digital optical cable (not supplied).
- 2 Select “**D.IN**” mode by pressing the  (**Source**) button on the right side panel or on the remote control.

OR

Audio (AUX) Cable

- 1 Connect **AUX IN** (Audio) on the main unit to the **AUDIO OUT** jack of the Source Device using an audio cable.
- 2 Select “**AUX**” mode by pressing  (**Source**) button on the right side panel or on the remote control.

06 CONNECTING A MOBILE DEVICE



Method 1. Connecting via Bluetooth

When a mobile device is connected using Bluetooth, you can hear stereo sound without the hassle of cabling.

- You cannot connect more than one Bluetooth device at a time.



The initial connection

1. Press the  (**Source**) button on the right side panel or on the remote control, and then select "BT".
2. Change "BT" to "BT PAIRING".
 - If "BT READY" appears, press and hold the  (**Source**) button on the right side panel of the Soundbar or on the remote control for more than 5 seconds to display "BT PAIRING".
3. Select "[AV] Samsung Soundbar MSxxx" from the list.
 - When a Soundbar is connected to the Bluetooth device, [Bluetooth Device Name] → "BT" appears in the front display.
4. Play music files from the device, connected via Bluetooth, through the Soundbar.

If the device fails to connect

- If the previously connected Soundbar listing (e.g. "[AV] Samsung Soundbar MSxxx") appears in the list, delete it.
- In "BT" mode, press and hold the  (**Source**) button for more than 5 seconds on the right side panel of the Soundbar or on the remote control to switch to "BT PAIRING" mode. Then, select "[AV] Samsung Soundbar MSxxx" from the Bluetooth device search list.

For more information about Bluetooth connections, refer to "Connecting a TV via Bluetooth" on pages 7 ~ 8.

Method 2. Connecting via Wi-Fi (Wireless Network)

- Connect a single Soundbar to Wi-Fi to access a variety of music streaming services and Internet radio. Connect multiple Soundbars to Wi-Fi to use grouped playback or stereo sound mode.
- To connect a Soundbar to a mobile device via a wireless network (Wi-Fi), the **Samsung Multiroom** app is required.

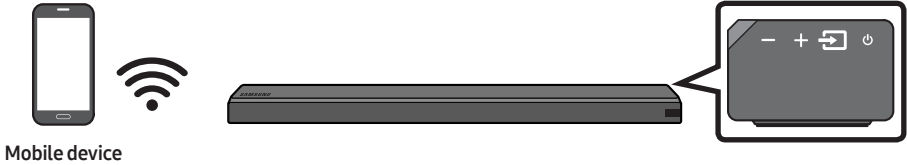

The initial connection

1. Press the  (**Source**) button on the right side of the Soundbar or on the remote control to select “WIFI” mode.

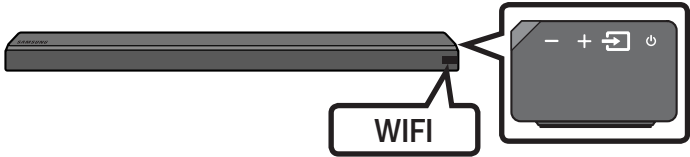

2. Install and launch the **Samsung Multiroom** app on your mobile device (e.g. smartphone or tablet).

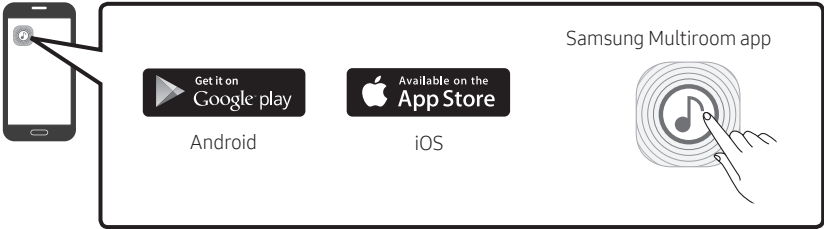

3. Follow the instructions in the app screen on the mobile device to connect the Soundbar to Wi-Fi.

Installing an additional Soundbar when Samsung wireless speakers are already in use

1. On the Home screen of the **Samsung Multiroom** app, select **Settings** (⚙️) at the top, and then select **"Add Speaker"**.

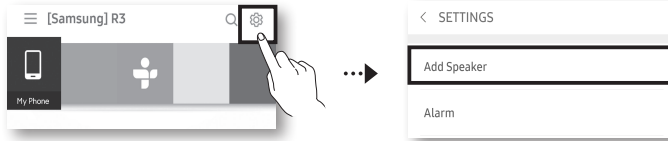

2. To connect the Soundbar to **2 Samsung wireless speakers** and configure a surround sound system, follow the steps shown below. (You cannot set up a surround sound system using one audio device and one Soundbar.)
 - 1 Touch ≡ to go to the list of all speakers.
 - 2 Touch **:** on the right of the Soundbar model name.
 - 3 Touch **Surround Setup**. Select **Done** after dragging the speaker to the desired location.
 - 4 The Surround connection is complete.

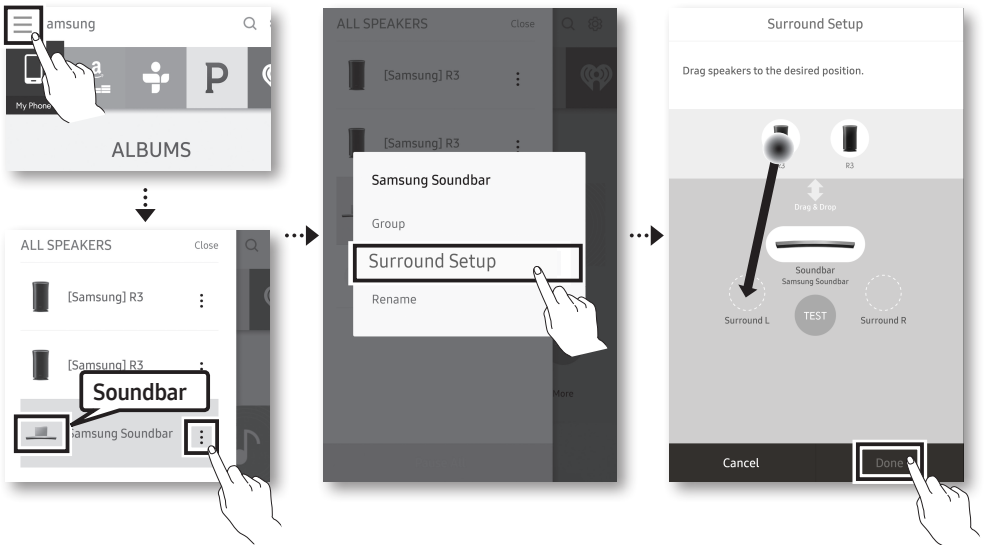











NOTE



- To connect an additional SWA-9000S (not supplied), disconnect the Samsung wireless speakers from the Soundbar to disable the surround sound system. (If connecting the surround speakers without disconnecting SWA-9000S, sound is played via both the Samsung wireless speaker and the Surround speaker.)

07 USING THE REMOTE CONTROL

How to Use the Remote Control

	<p>1</p>  <p>Power</p>	<p>Turns the Soundbar on and off.</p>
	<p>2</p>  <p>Sound Control</p>	<p>You can select from TREBLE, SYNC, REAR LEVEL, or REAR SPEAKER ON/OFF.</p> <ul style="list-style-type: none"> To adjust the TREBLE volume, select Sound Control TREBLE, and then use the Up/Down buttons to adjust the volume within the -6 to +6 range. If the video and audio between the TV and your Soundbar are not synchronised, select SYNC in Sound Control, and then set audio delay between 0~300 milliseconds by using the Up/Down buttons. If surround speakers (not supplied) are connected, select REAR LEVEL and use the Up/Down buttons to adjust the volume within the -6 to +6 range. The REAR SPEAKER function can be turned ON/OFF by using the Up/Down buttons. Audio Sync is only supported in some functions.
<p>3</p>  <p>Surround</p>		<p>The Surround Sound function adds depth and a sense of space to sound. Each time you press this button, ON and OFF alternate.</p> <ul style="list-style-type: none"> ON : Play sound over all the speakers. OFF : You can hear the sound of the original source channel from several speakers.
<p>4</p>  <p>SOUND MODE</p>		<p>You can select the desired sound effect by choosing STANDARD, MUSIC, CLEAR VOICE, SPORTS, or MOVIE.</p> <ul style="list-style-type: none"> DRC (Dynamic Range Control) Lets you apply dynamic range control to Dolby Digital tracks. If you press and hold the SOUND MODE button while in standby mode, DRC (Dynamic Range Control) turns on or off. With the DRC turned on, loud sound is reduced. (The sound may be distorted.)

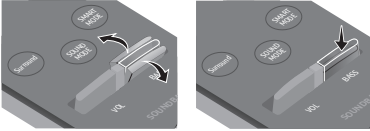
<p>5</p>  <p>Source</p>	<p>Press to select a source connected to the Soundbar.</p> <ul style="list-style-type: none"> • BT PAIRING mode To turn on “BT PAIRING” mode in “BT” mode, press and hold the  (Source) button for more than 5 seconds. See page 13 for details.
<p>6</p>  <p>Play / Pause (BT/Wi-Fi)</p>	<p>Press the  button to pause a music file temporarily. If you press the button again, the music file plays.</p>
<p>7</p>  <p>Up/Down/ Left/Right</p>	 <p>Press the indicated areas to select Up/Down/Left/Right.</p> <p>Press Up/Down/Left/Right on the button to select or set functions.</p> <ul style="list-style-type: none"> • Repeat To use the repeat function, press the Up button. • Music Skip Press the Right button to select the next music file. Press the Left button to select the previous music file. • Anynet+ / Auto Power Link You can turn Anynet+ and Auto Power Link on or off. Anynet+ and Auto Power Link are controlled by the Right and Left buttons respectively. <ul style="list-style-type: none"> – Anynet+ : If the Soundbar is connected to a Samsung TV through an HDMI cable, you can control your Soundbar with the Samsung TV's remote control. Press and hold the Right button for 5 seconds to toggle Anynet+ ON and OFF. – Auto Power Link : If the Soundbar is connected to your TV through a digital optical cable, the Soundbar can automatically turn on when you turn on your TV. Press and hold the Left button for 5 seconds to toggle Auto Power Link ON and OFF. – Anynet+ / Auto Power Link are set to ON by default.
<p>8</p>  <p>SMART MODE</p>	<p>Automatically optimises sound effects to suit the scene currently playing. The mode turns on or off each time the button is pressed.</p>

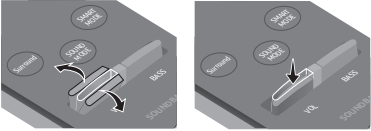
<p>9</p>  <p>BASS</p>	 <p>Push the button up or down to adjust the BASS volume within the -6 to +6 range. To set the BASS volume level to 0, press the button.</p> <ul style="list-style-type: none"> When a Subwoofer (not supplied) is connected, the BASS button switches to the Subwoofer Key. Push the button up or down to adjust the subwoofer volume either to -12 or within the -6 to +6 range. To set the subwoofer volume level to 0, press the button.
<p>10</p>  <p>VOL</p>	 <p>Push the button up or down to adjust the volume.</p> <ul style="list-style-type: none"> Mute Press the VOL button to mute the sound. Press it again to unmute the sound.

Adjusting the Soundbar volume with a TV remote control

Use the TV menu to set the TV speaker on a Samsung TV to external speakers.
(For more information, see the TV's user manual.)

- After installing the Soundbar, you can adjust the Soundbar's volume using the IR remote control that came with a Samsung TV. (If you do not want to use this function, when the Soundbar is on, press and hold the **Surround** button for 5 seconds. "**OFF-TV REMOTE**" appears in the Soundbar's display and the function turns off.) To adjust the volume using only the Samsung TV remote control, press and hold the **Surround** button for more than 5 seconds until "**SAMSUNG-TV REMOTE**" appears in the Soundbar display.
 - Each time the **Surround** button is held for 5 seconds, the mode switches in the following order: "**SAMSUNG-TV REMOTE**" (Default mode) → "**OFF-TV REMOTE**" → "**ALL-TV REMOTE**".
- To adjust the Soundbar volume with the remote control that came with a TV made by a third party manufacturer, turn the Soundbar on, press and hold the **Surround** button for 5 seconds ("**OFF-TV REMOTE**" appears on the Soundbar's display), release the **Surround** button, and then press and hold the **Surround** button again for more than 5 seconds. ("**ALL-TV REMOTE**" appears on the Soundbar's display.)
 - This function may not be available, depending on the remote control.
 - For manufacturers that support this feature, refer to the FULL MANUAL for your Soundbar on the Samsung web site (www.samsung.com/support).
 - This volume control function works with IR TV remotes only. It does not work with Bluetooth TV remotes (remotes that require pairing).

08 INSTALLING THE WALL MOUNT

Installation Precautions

- Install on a vertical wall only.
- Do not install in a place with high temperature or humidity.
- Verify whether the wall is strong enough to support the product's weight. If not, reinforce the wall or choose another installation point.
- Purchase and use the fixing screws or anchors appropriate for the kind of wall you have (plaster board, iron board, wood, etc.). If possible, fix the support screws into wall studs.
- Purchase wall mounting screws according to the type and thickness of the wall you want to mount the Soundbar on.
 - Diameter: M5
 - Length: 35 mm or longer recommended.
- Connect cables from the unit to external devices before you install the Soundbar on the wall.
- Make sure the unit is turned off and unplugged before you install it. Otherwise, it may cause an electric shock.

Wallmount Components

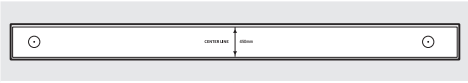

Wall Mount Guide



Holder-Screw (2 EA)

Screw (2 EA)



Bracket-Wall Mount (2 EA)

1. Place the **Wall Mount Guide** against the wall surface.
 - The **Wall Mount Guide** must be level.
 - If your TV is mounted on the wall, install the Soundbar at least 5 cm below the TV.

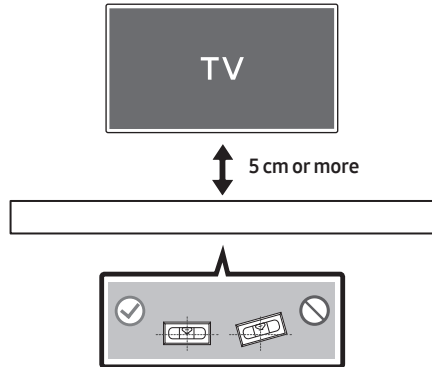

- Align the Paper Template's **Centre Line** with the centre of your TV (if you are mounting the Soundbar below your TV), and then fix the **Wall Mount Guide** to the wall using tape.
 - If you are not mounting below a TV, place the **Centre Line** in the centre of the installation area.

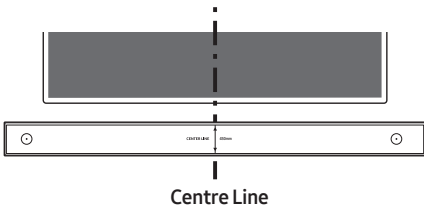

- Use a sharp object, such as a pen or pencil, to mark the holes' positions, and then remove the **Wall mount Guide**.

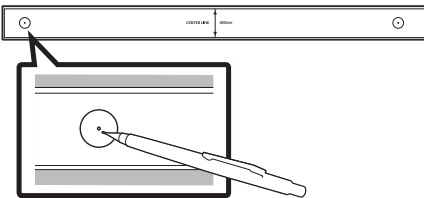

- Using an appropriately sized drill bit, drill a hole in the wall at each marking.
 - If the markings do not correspond to the positions of studs, make sure you insert appropriate anchors or mollies into the holes before you insert the support screws. If you use anchors or mollies, make sure the holes you drill are large enough for the anchors or mollies you use.

- Push a screw (not supplied) through each **Holder-Screw**, and then screw each screw firmly into a support screw hole.

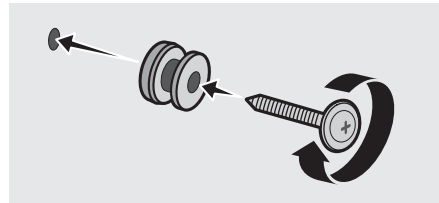

- Install the 2 **Bracket-Wall Mounts** in the correct orientation on the bottom of the Soundbar, using 2 **Screws**.

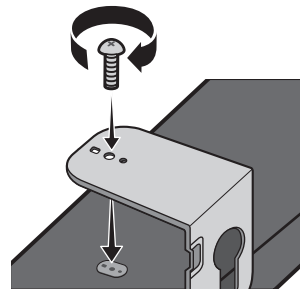

- When assembling, make sure the hanger part of the **Bracket-Wall Mounts** are located behind the rear of the Soundbar.

Rear of Soundbar

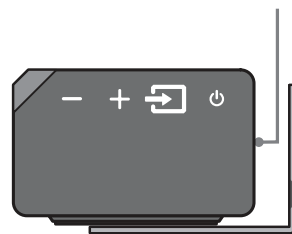

Right end of Soundbar

7. Install the Soundbar with the attached **Bracket-Wall Mounts** by hanging the **Bracket-Wall Mounts** on the **Holder-Screws** on the wall.

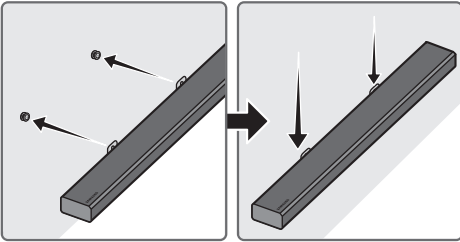

8. Slide the Soundbar down as shown below so that the **Bracket-Wall Mounts** rest securely on the **Holder-Screws**.
- Insert the **Holder-Screws** into the wide (bottom) part of the **Bracket-Wall Mounts**, and then slide the **Bracket-Wall Mounts** down so that **Bracket-Wall Mounts** rest securely on the **Holder-Screws**.

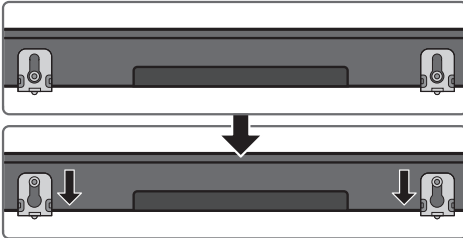

Assembling the Holder-Cable

As shown in the image, use the supplied **Screw** to fix the **Holder-Cable** to the Soundbar, and then use the **Holder-Cable** to organise any cables.

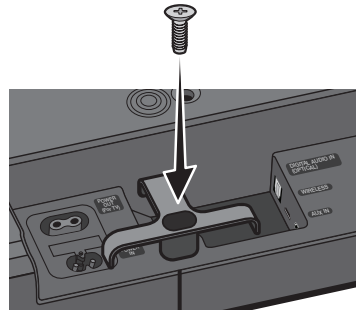

Holder-Cable

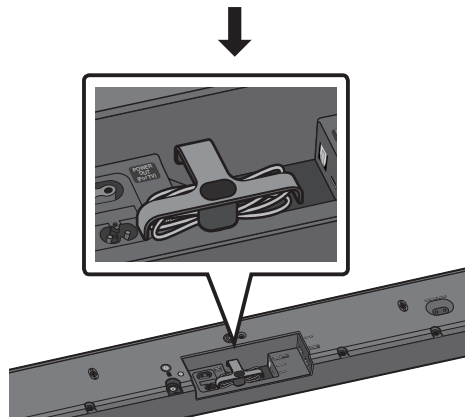

Installing the Holder Foot

If you are not mounting the Soundbar on the wall, use the 2 provided screws to attach the 2 **Holder Feet** to the bottom of the Soundbar as shown below.

- Note that the stands of certain Samsung TVs are designed to provide a fixed place for the Soundbar. To finalise the installation of the Soundbar, you place the **Holder Feet** of the Soundbar on the legs of the stand.

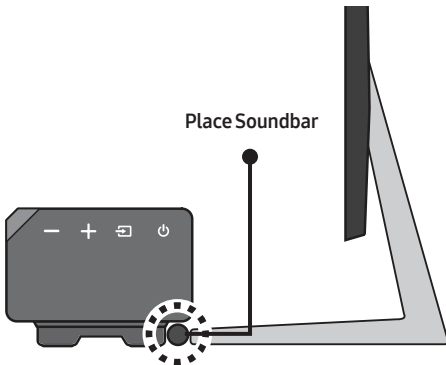
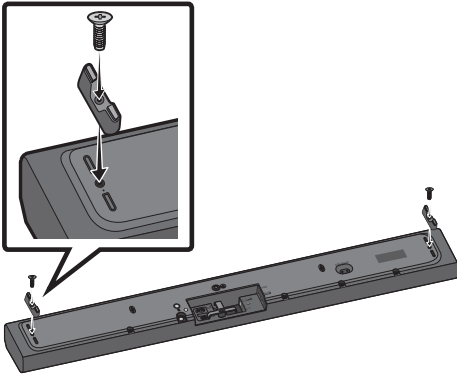

09 SOFTWARE UPDATE

When the Soundbar is connected to the Internet, software updates automatically occur even when the Soundbar is turned off.

- To use the Auto Update function, the Soundbar must be connected to the Internet. The Wi-Fi connection to the Soundbar will be terminated if its power cord is disconnected or the power is cut off. If the power is cut off, turn on the Soundbar and reconnect it.

10 TROUBLESHOOTING

Before seeking assistance, check the following.

The unit will not turn on.

Is the power cord plugged into the outlet?

- Connect the power plug to the outlet.

A function does not work when the button is pressed.

Is there static electricity in the air?

- Disconnect the power plug and connect it again.

Sound dropouts occur in BT mode.

- See the Bluetooth connection sections on pages 7 and 13.

Sound is not produced.

Is the Mute function on?

- Press the **VOL** button to cancel the function.

Is the volume set to minimum?

- Adjust the Volume.

The remote control does not work.

Are the batteries drained?

- Replace with new batteries.

Is the distance between the remote control and Soundbar main unit too far?

- Move the remote control closer to the Soundbar main unit.

Cannot connect to the TV.

If connected via a wired network

- Check if the cable is connected correctly. (Check the port name to make sure that the cable is connected to the correct port.) (See the corresponding page regarding each connection method.)
- Press the  (**Source**) button on the right side of the Soundbar or on the remote control to check if the mode is correct.

If connected via a wireless network

→ Connected via Bluetooth

1. Switch the Soundbar to “**BT PAIRING**” mode, and then use the TV to search again. (See page 7 for details.)

→ Connected via Wi-Fi

1. Check if the TV is a compatible model.
 - Only **Samsung smart TVs** released after 2014 are supported.
2. Check if the TV is connected to Wi-Fi.
 - If the TV is not connected to Wi-Fi, use the network menu on the TV to establish a connection. (See the TV user manual.)

3. Check if the Soundbar is connected to Wi-Fi.
 - When connected, the Soundbar is found in the list of speakers when **Samsung Multiroom** app is run on the mobile device (e.g. smartphone or tablet). (See page 14 for details.)
4. Check for a DFS channel.
 - If your wireless router (Wi-Fi) is using a DFS channel, you cannot establish a Wi-Fi connection between the TV and Soundbar. Contact your Internet service provider for details.

11 LICENCE



Manufactured under license from Dolby Laboratories. Dolby, Dolby Audio, Pro Logic, and the double-D symbol are trademarks of Dolby Laboratories.



For DTS patents, see <http://patents.dts.com>.
Manufactured under license from DTS Licensing Limited. DTS, the Symbol, DTS in combination with the Symbol, and DTS Digital Surround are registered trademarks or trademarks of DTS, Inc. in the United States and/or other countries. © DTS, Inc. All Rights Reserved.



The terms HDMI and HDMI High-Definition Multimedia Interface, and the HDMI Logo are trademarks or registered trademarks of HDMI Licensing LLC in the United States and other countries.

12 OPEN SOURCE LICENCE NOTICE

For further information on Open Sources used in this product, please visit the website:
<http://opensource.samsung.com>

13 IMPORTANT NOTES ABOUT SERVICE

Figures and illustrations in this User Manual are provided for reference only and may differ from actual product appearance.

14 SPECIFICATIONS AND GUIDE

Specifications

GENERAL	Weight	6.2 kg
	Dimensions (W x H x D)	1060.0 x 78.0 x 130.5 mm
	Operating Temperature Range	+5°C to +35°C
	Operating Humidity Range	10 % ~ 75 %
HDMI	Video	1080p, 1080i, 720p, 576p, 480p 2160p@24/25/30Hz 4:4:4 2160p@60/50Hz 4:2:0
Speaker		Woofer x 6, Tweeter x 3, 4ohm
Supported play formats		LPCM 2ch, Dolby Audio™ (supporting Dolby® Digital), DTS









NOTES

- Samsung Electronics Co., Ltd reserves the right to change the specifications without notice.
- Weight and dimensions are approximate.
- For more information about the power supply and power consumption, refer to the label attached to the product. (Label : Bottom of the Soundbar Main Unit)

THÔNG TIN AN TOÀN

CẢNH BÁO AN TOÀN

ĐỂ GIẢM NGUY CƠ BỊ ĐIỆN GIẬT, KHÔNG THÁO VỎ (HOẶC PHÍA SAU). BÊN TRONG KHÔNG CÓ BỘ PHẬN NÀO CÓ THỂ DÙNG ĐƯỢC VỚI NGƯỜI DÙNG. ĐƯA SẢN PHẨM ĐẾN NHÂN VIÊN BẢO DƯỠNG CÓ ĐỦ CHUYÊN MÔN ĐỂ BẢO DƯỠNG.

 CHÚ Ý  NGUY CƠ BỊ ĐIỆN GIẬT KHÔNG MỞ	
	Biểu tượng này cho biết có điện áp cao bên trong. Sẽ rất nguy hiểm nếu tiếp xúc dưới mọi hình thức với bất kỳ bộ phận bên trong nào của sản phẩm này.
	Biểu tượng này cho biết nội dung quan trọng liên quan đến vận hành và bảo trì đã được cung cấp kèm theo sản phẩm này.
	Sản phẩm loại 2: Biểu tượng này chỉ ra rằng không yêu cầu kết nối an toàn đến dây nối tiếp đất.
	Điện áp AC: Biểu tượng này chỉ ra rằng điện áp định mức được đánh dấu bằng biểu tượng này là điện áp AC.
	Điện áp DC: Biểu tượng này chỉ ra rằng điện áp định mức được đánh dấu bằng biểu tượng này là điện áp DC.
	Lưu ý, Tham khảo Hướng dẫn sử dụng: Biểu tượng này sẽ hướng dẫn người sử dụng tham khảo sổ tay Hướng dẫn sử dụng để biết thêm thông tin liên quan đến an toàn.

CẢNH BÁO

- Để giảm nguy cơ cháy hay bị điện giật, không để thiết bị này tiếp xúc với nước mưa hoặc hơi ẩm.

CHÚ Ý

- ĐỂ TRÁNH BỊ ĐIỆN GIẬT, SO KHỚP ĐẦU RỘNG CỦA GIẮC CẮM VÀO KHE CẮM RỘNG, CẮM HOÀN TOÀN.
- Dụng cụ này sẽ luôn được kết nối với ổ cắm AC bằng kết nối tiếp đất.
- Để ngắt kết nối dụng cụ khỏi điện lưới, phích cắm phải được kéo ra khỏi ổ cắm điện lưới, do đó giắc cắm điện lưới sẽ sẵn sàng hoạt động.
- Không để nước bắn vào hoặc nhỏ vào thiết bị. Không đặt các vật thể chứa chất lỏng, chẳng hạn như bình lên trên thiết bị.
- Để tắt thiết bị này hoàn toàn, bạn phải kéo phích cắm nguồn ra khỏi ổ cắm trên tường. Do đó, phải luôn dễ dàng tiếp cận được phích cắm nguồn.

PHÒNG NGỪA

1. Đảm bảo rằng nguồn cấp điện AC trong nhà bạn tuân theo nhãn nhận dạng được dán ở phía sau của sản phẩm. Lắp đặt sản phẩm của bạn theo chiều ngang, trên một đế thích hợp (vật đỡ), với khoảng không gian xung quanh đủ thông thoáng 7~10 cm. Đảm bảo rằng khe thông gió không bị bịt. Không đặt thiết bị trên bộ khuếch đại hoặc thiết bị khác có thể bị nóng. Thiết bị này được thiết kế cho mục đích sử dụng liên tục. Để tắt thiết bị hoàn toàn, rút phích cắm AC khỏi ổ cắm trên tường. Rút phích cắm thiết bị nếu bạn định không sử dụng thiết bị trong một thời gian dài.
2. Khi giông bão, ngắt kết nối phích cắm điện lưới AC khỏi ổ cắm trên tường. Điện áp cực đại là do sét có thể làm hỏng thiết bị.
3. Không phơi thiết bị trực tiếp dưới ánh nắng mặt trời hoặc các nguồn nhiệt khác. Việc này có thể dẫn đến quá nhiệt và hư hỏng thiết bị.
4. Bảo vệ sản phẩm khỏi những nơi ẩm thấp (ví dụ : bình hoa) và những nơi quá nóng (ví dụ : lò sưởi) hoặc thiết bị tạo từ tính hoặc điện trường mạnh. Ngắt kết nối dây nguồn điện khỏi nguồn cung cấp AC nếu thiết bị bị hư hỏng. Sản phẩm của bạn không dành cho mục đích sử dụng công nghiệp. Việc sử dụng sản phẩm này chỉ dành cho mục đích sử dụng cá nhân. Ngưng tụ có thể xảy ra nếu sản phẩm hoặc đĩa của bạn được cất giữ ở nhiệt độ lạnh. Nếu vận chuyển thiết bị trong mùa đông, đợi khoảng 2 giờ cho đến khi thiết bị đạt nhiệt độ phòng rồi sử dụng.

5. Pin được sử dụng cùng với sản phẩm này chứa các chất hoá học có hại cho môi trường. Không vứt bỏ pin cùng rác sinh hoạt chung. Không ném pin vào lửa. Không ngắt mạch, tháo rời hoặc để pin quá nóng. Thay pin không đúng cách có thể gây cháy nổ. Chỉ được thay cùng loại pin hoặc tương đương.

GIỚI THIỆU VỀ TÀI LIỆU HƯỚNG DẪN NÀY

Tài liệu hướng dẫn sử dụng này có hai phần: từ HƯỚNG DẪN SỬ DỤNG đơn giản này và bản HƯỚNG DẪN ĐẦY ĐỦ chi tiết mà bạn có thể tải về máy.



HƯỚNG DẪN SỬ DỤNG

Xem các hướng dẫn an toàn, cách lắp đặt sản phẩm, linh kiện, kết nối và thông số kỹ thuật của sản phẩm trong tài liệu hướng dẫn này.



HƯỚNG DẪN ĐẦY ĐỦ

Bạn có thể truy cập Hướng dẫn Đầy đủ trên trung tâm hỗ trợ khách hàng trực tuyến của Samsung bằng cách quét mã QR. Để xem tài liệu hướng dẫn trên máy tính hoặc thiết bị di động, bạn hãy tải tài liệu ở định dạng tài liệu về máy từ trang web.
(<http://www.samsung.com/support>)

Thiết kế, các thông số kỹ thuật và màn hình Ứng dụng có thể thay đổi mà không có thông báo trước.

NỘI DUNG

01	Kiểm Tra Linh Kiện	2
	Lắp pin trước khi sử dụng Điều khiển từ xa (2 pin AA)	2
02	Tổng quan về Sản phẩm	3
	Mặt Trước / Cạnh Phải của Soundbar	3
	Mặt Đáy của Soundbar	3
03	Kết nối Soundbar	4
	Kết nối với Nguồn Điện	4
04	Kết nối với TV	5
	Phương thức 1. Kết nối bằng Cáp	5
	– Kết nối với TV bằng Cáp HDMI	5
	– Kết nối bằng Cáp quang	6
	Phương thức 2. Kết nối không dây	7
	– Kết nối với TV qua Bluetooth	7
	– Kết nối qua Wi-Fi	8
05	Kết nối với Thiết bị Bên ngoài	11
	Kết nối bằng Cáp HDMI	11
	Kết nối bằng cáp quang hoặc cáp âm thanh analog (AUX)	12
06	Kết nối với Thiết bị di động	13
	Phương thức 1. Kết nối qua Bluetooth	13
	Phương thức 2. Kết nối qua Wi-Fi (Mạng không dây)	14

07	Sử dụng Điều khiển từ xa	16
	Cách Sử dụng Điều khiển từ xa	16
	Điều chỉnh âm lượng Soundbar bằng điều khiển TV từ xa	18
08	Lắp Giá Treo Tường	19
	Điều cần chú ý khi Lắp đặt	19
	Phụ kiện Treo tường	19
	Lắp ráp Chi tiết giữ - Cáp	21
	Lắp Chi tiết giữ - chân	22
09	Cập Nhật Phần Mềm	22
10	Xử lý sự cố	23
11	Giấy Phép	24
12	Thông báo Giấy phép Nguồn mở	24
13	Lưu ý Quan Trọng về Dịch vụ	24
14	Thông số kỹ thuật và Hướng dẫn	25
	Thông số kỹ thuật	25

01 KIỂM TRA LINH KIỆN

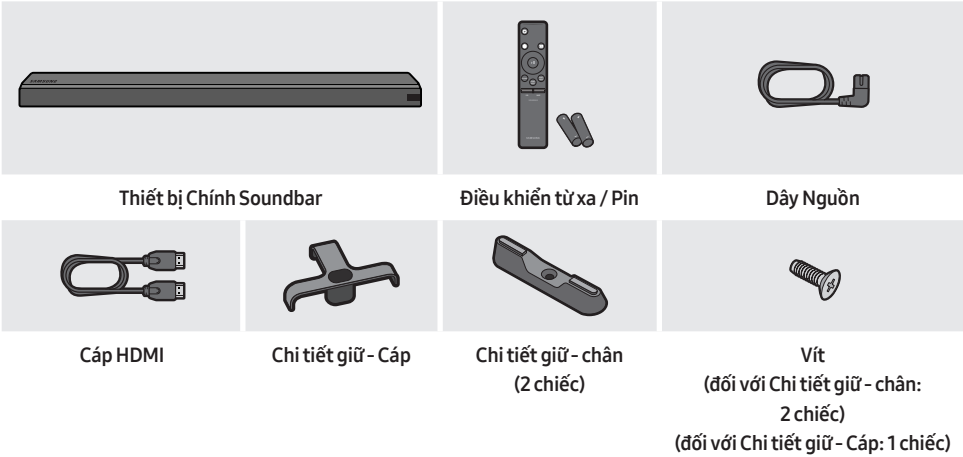

- Để biết các linh kiện gắn Soundbar trên tường, hãy xem trang 19.
- Xem hướng dẫn cách sử dụng **Chi tiết giữ - Cáp** trên trang 21.
- Để mua linh kiện bổ sung hoặc cáp tùy chọn, hãy liên hệ với Trung tâm Dịch vụ Samsung hoặc Bộ phận Chăm sóc Khách hàng Samsung.

Lắp pin trước khi sử dụng Điều khiển từ xa (2 pin AA)

Trượt nắp pin theo hướng mũi tên cho đến khi tháo nắp ra hoàn toàn. Lắp 2 pin AA (1,5 V) theo đúng hướng đầu cực. Trượt nắp pin về đúng vị trí.

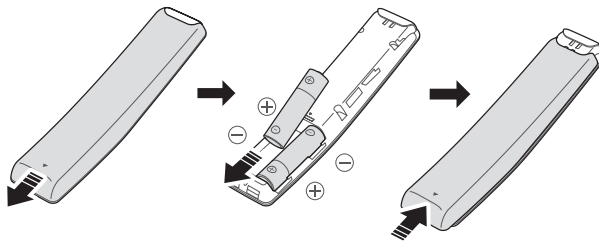

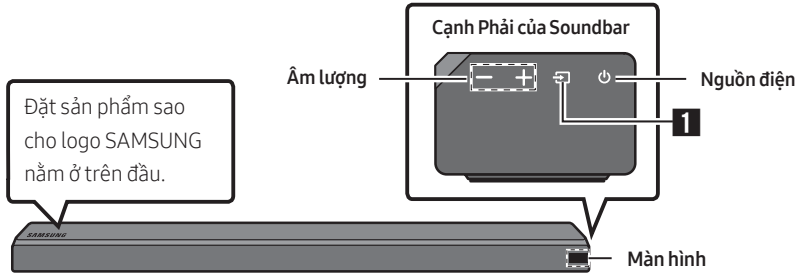

02 TỔNG QUAN VỀ SẢN PHẨM

Mặt Trước / Cạnh Phải của Soundbar

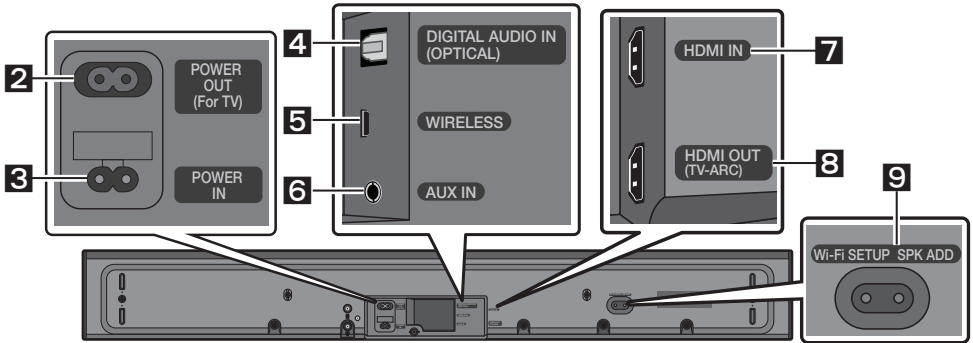

Mặt Đáy của Soundbar



1	Nguồn tín hiệu	<p>Chọn chế độ nguồn vào. (D.IN / AUX / HDMI / WIFI / BT)</p> <ul style="list-style-type: none"> Để bật chế độ "BT PAIRING", hãy đổi nguồn tín hiệu thành chế độ "BT", rồi nhấn và giữ nút  (Nguồn tín hiệu) trong hơn 5 giây.
2	POWER OUT (For TV)	Cắm dây điện của Samsung TV được nối với Soundbar và được treo trên tường bằng Bộ linh kiện Treo Tường (WMN300SB - không đi kèm).
3	POWER IN	Cắm cáp điện AC của Soundbar.
4	D.IN	Nối với đầu ra kỹ thuật số (quang) của thiết bị bên ngoài.
5	WIRELESS	Lắp khóa an toàn không dây, thiết bị này có tác dụng kết nối Soundbar với loa vòm và loa trầm qua tín hiệu không dây. (Loa vòm, loa trầm và khóa an toàn không dây được bán riêng.)
6	AUX	Kết nối với đầu ra Tương tự của thiết bị bên ngoài.

7	HDMI IN	Đưa tín hiệu âm thanh và video kỹ thuật số vào cùng lúc bằng cáp HDMI. Nối với đầu ra HDMI của thiết bị bên ngoài.
8	HDMI OUT	Nối với giắc HDMI (ARC) trên TV.
9	Wi-Fi SETUP / SPKADD	Kết nối với mạng không dây (Wi-Fi) qua ứng dụng Samsung Multiroom .

03 KẾT NỐI SOUNDBAR

Kết nối với Nguồn Điện

- Để biết thêm thông tin về nguồn điện cần dùng và mức tiêu thụ điện năng, hãy xem nhãn dán trên sản phẩm. (Nhãn: Đáy của Thiết bị Chính Soundbar)

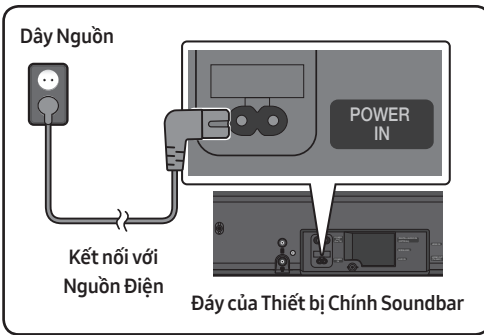

- Cắm cáp điện đi kèm vào giắc **POWER IN**.

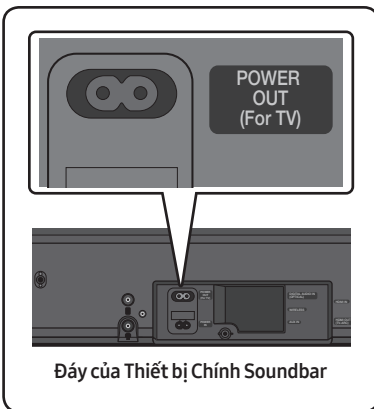

- Giắc **POWER OUT** được sử dụng để cấp điện cho Samsung TV được treo trên tường bằng Bộ linh kiện Treo Tường (WMN300SB - không đi kèm).
- Bạn chỉ có thể kết nối giắc **POWER OUT** (Đầu điện ra) với các Samsung TV sử dụng dây điện 2 chấu và có mức tiêu thụ điện từ 400 W trở xuống. (Việc kết nối giắc với thiết bị tiêu thụ hơn 400 W điện có thể làm hỏng Soundbar hoặc gây trục trặc.)



Để biết danh sách các Samsung TV tương thích với Bộ linh kiện Treo Tường WMN300SB và giắc **POWER OUT**, hãy xem tài liệu hướng dẫn sử dụng Bộ linh kiện Treo Tường WMN300SB. Bạn có thể xem tài liệu này tại <http://www.samsung.com/support>.

04 KẾT NỐI VỚI TV

Nghe âm thanh từ TV trên Soundbar bằng kết nối không dây hoặc có dây.

- Khi Soundbar được kết nối với TV Samsung đã chọn, bạn có thể điều khiển Soundbar bằng điều khiển từ xa của TV.
 - Khi sử dụng cáp tùy chọn, tính năng này có thể được hỗ trợ bởi TV thông minh Samsung 2017 hỗ trợ Bluetooth.
 - Chức năng này cũng cho phép bạn sử dụng menu của TV để điều chỉnh trường âm thanh và nhiều cài đặt khác, cũng như chỉnh âm lượng và tắt tiếng.

Phương thức 1. Kết nối bằng Cáp

Kết nối với TV bằng Cáp HDMI

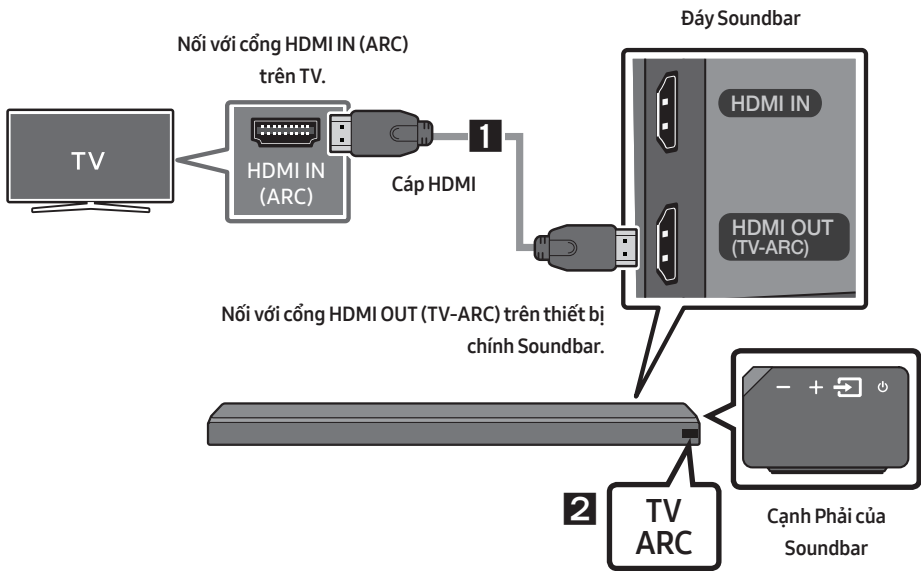

1. Bật Soundbar và TV, nối cáp HDMI như trong hình minh họa.
2. “TV ARC” sẽ xuất hiện trên cửa sổ hiển thị của thiết bị chính Soundbar và Soundbar sẽ phát âm thanh từ TV.
 - Nếu bạn không nghe thấy âm thanh từ TV, hãy nhấn nút  (Nguồn tín hiệu) trên điều khiển từ xa hoặc ở bên phải của Soundbar để chuyển sang chế độ “D.IN”.Màn hình sẽ hiển thị lần lượt “D.IN” và “TV ARC” và âm thanh từ TV sẽ được phát.

- Nếu “TV ARC” không xuất hiện trên cửa sổ hiển thị của thiết bị chính Soundbar, hãy xác nhận rằng cáp được cắm đúng cổng.
- Sử dụng các nút âm lượng trên điều khiển từ xa của TV để thay đổi âm lượng trên Soundbar.

Kết nối bằng Cáp quang

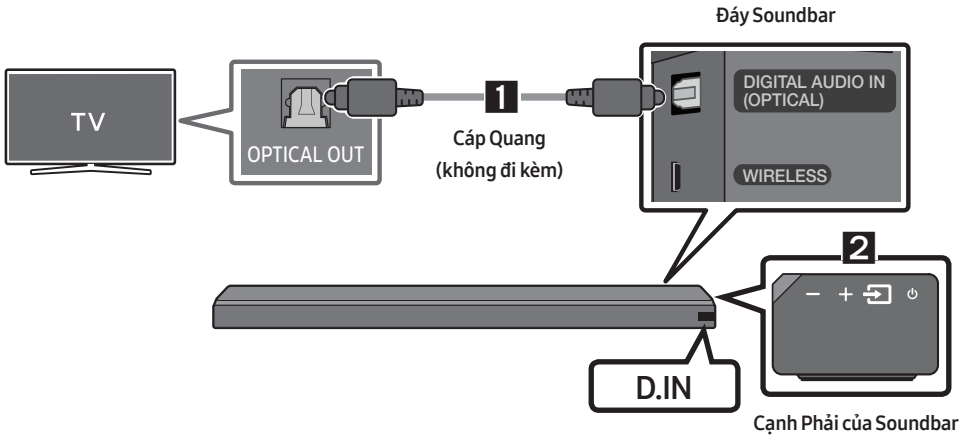

1. Cắm cáp quang (không đi kèm) kỹ thuật số vào giắc **DIGITAL AUDIO IN (OPTICAL)** trên Soundbar và giắc **OPTICAL OUT** của TV.
2. Nhấn nút  (**Nguồn tín hiệu**) ở cạnh phải hoặc trên điều khiển từ xa, rồi chọn chế độ “**D.IN**”.

Auto Power Link

Chức năng Auto Power Link sẽ tự động bật Soundbar khi bạn bật TV.

1. Kết nối Soundbar và TV bằng cáp quang (không đi kèm) kỹ thuật số.
2. Nhấn nút  (**Nguồn tín hiệu**) ở cạnh phải hoặc trên điều khiển từ xa, rồi chọn chế độ “**D.IN**”.
3. Nhấn nút **Bên trái** trên điều khiển từ xa trong 5 giây để bật hoặc tắt Auto Power Link.
 - Auto Power Link được đặt thành ON theo mặc định. (Để tắt chức năng này, hãy tắt Auto Power bằng Soundbar.)
 - Tùy theo thiết bị được kết nối, Auto Power Link có thể không hoạt động.
 - Chức năng này chỉ khả dụng ở chế độ “**D.IN**”.



Phương thức 2. Kết nối không dây



Kết nối với TV qua Bluetooth

Khi kết nối thiết bị với TV qua Bluetooth, bạn có thể nghe âm thanh stereo mà không cần phải lắp cáp.

- Bạn chỉ có thể kết nối với một TV tại một thời điểm.



Kết nối ban đầu

1. Nhấn nút  (Nguồn tín hiệu) ở cạnh phải hoặc trên điều khiển từ xa, rồi chọn “BT”.
2. Đổi “BT” thành “BT PAIRING”.
 - Nếu “BT READY” xuất hiện, hãy nhấn và giữ nút  (Nguồn tín hiệu) ở cạnh phải của Soundbar hoặc trên điều khiển từ xa trong hơn 5 giây để hiển thị “BT PAIRING”.
3. Chọn chế độ Bluetooth trên TV. (Để biết thêm thông tin, hãy xem tài liệu hướng dẫn của TV.)
4. Chọn “[AV] Samsung Soundbar MSxxx” trong danh sách trên màn hình TV.

Soundbar khả dụng sẽ được biểu thị bằng thông báo “Need Pairing” hoặc “Paired” trên danh sách thiết bị Bluetooth của TV. Để kết nối với Soundbar, hãy chọn thông báo và thiết lập kết nối.

 - Khi TV được kết nối, [Tên TV] → “BT” sẽ xuất hiện trên màn hình trước của Soundbar.
5. Bây giờ, bạn có thể nghe âm thanh từ TV qua Soundbar.

Nếu thiết bị không kết nối được

- Nếu Soundbar đã kết nối trước đây (ví dụ: “[AV] Samsung Soundbar MSxxx”) xuất hiện trong danh sách, hãy xóa mục đó.
- Ở chế độ “BT”, nhấn và giữ nút  (Nguồn tín hiệu) ở cạnh phải của Soundbar hoặc trên điều khiển từ xa trong hơn 5 năm giây để chuyển sang chế độ “BT PAIRING”.

Sau đó, chọn “[AV] Samsung Soundbar MSxxx” trong danh sách tìm kiếm trên TV.

Trạng thái BT READY và BT PAIRING có nghĩa là gì?

- **BT READY** : Ở chế độ này, bạn có thể tìm kiếm các TV đã kết nối trước đây hoặc kết nối Soundbar với một thiết bị di động đã kết nối trước đây.
- **BT PAIRING** : Ở chế độ này, bạn có thể kết nối với một thiết bị mới. (Ở chế độ “BT”, nhấn và giữ nút  (Nguồn tín hiệu) ở cạnh phải của Soundbar hoặc trên điều khiển từ xa trong hơn 5 năm giây.)

GHI CHÚ

- Nếu bạn được yêu cầu nhập mã PIN khi kết nối với thiết bị Bluetooth, hãy nhập <0000>.
- Ở chế độ kết nối Bluetooth, kết nối Bluetooth sẽ bị mất nếu khoảng cách giữa Soundbar và thiết bị Bluetooth vượt quá 10 mét.
- Soundbar sẽ tự động tắt sau 5 phút trạng thái Sẵn sàng.
- Soundbar có thể không tìm kiếm hoặc kết nối Bluetooth chính xác trong các trường hợp sau:
 - Nếu có điện trường mạnh quanh Soundbar.
 - Nếu có nhiều thiết bị Bluetooth được ghép đôi cùng lúc với Soundbar.
 - Nếu thiết bị Bluetooth đã tắt, không ở đúng vị trí hoặc gặp trục trặc.
- Các thiết bị điện tử có thể gây nhiễu sóng vô tuyến. Phải đặt các thiết bị phát sóng điện từ cách xa thiết bị chính Soundbar, ví dụ như lò vi sóng, thiết bị mạng LAN không dây v.v...

Ngắt kết nối giữa Soundbar và TV

Nhấn nút  (Nguồn tín hiệu) ở cạnh phải hoặc trên điều khiển từ xa và chuyển sang bất kỳ chế độ nào không phải "BT".

- Quá trình ngắt kết nối sẽ mất thời gian vì TV phải nhận được tín hiệu phản hồi từ Soundbar. (Thời gian đợi có thể thay đổi theo mẫu TV.)
- Để hủy kết nối tự động qua Bluetooth giữa Soundbar và TV, hãy nhấn vào nút **▶|| (Phát/Tạm dừng)** trên điều khiển từ xa trong 5 giây ở trạng thái "BT READY". (Bật → Tắt)

Kết nối qua Wi-Fi

Danh sách kiểm tra trước khi kết nối

1. Xác nhận rằng **Samsung smart TV của bạn được phân phối sau năm 2014**. Chức năng này chỉ tương thích với các Samsung smart TV được phân phối sau năm 2014.
2. Bảo đảm rằng **Bộ định tuyến không dây (Wi-Fi)** của bạn đã sẵn sàng và đang hoạt động.
3. Bảo đảm rằng **TV được kết nối với Bộ định tuyến không dây (mạng Wi-Fi của bạn)**.



Bước 1: Kết nối Soundbar với Wi-Fi

1. Nhấn nút  (Nguồn tín hiệu) ở cạnh phải của Soundbar hoặc trên điều khiển từ xa để chọn chế độ "WIFI".
 - Khi sử dụng TV Samsung đã chọn (TV thông minh Samsung 2016 hoặc 2017 hỗ trợ Bluetooth)
 - Nếu bạn chọn chế độ "WIFI" khi TV đang bật, thì màn hình TV sẽ hiển thị một cửa sổ bật lên hướng dẫn cách tự động kết nối Soundbar với một bộ định tuyến không dây (Wi-Fi).
Hãy xem các hướng dẫn trong cửa sổ bật lên trên TV.



2. Kết nối thiết bị di động (điện thoại thông minh, máy tính bảng, v.v...) vào cùng mạng Wi-Fi với TV.
3. Cài đặt và khởi chạy ứng dụng **Samsung Multiroom** trên thiết bị di động (điện thoại thông minh, máy tính bảng, v.v...).

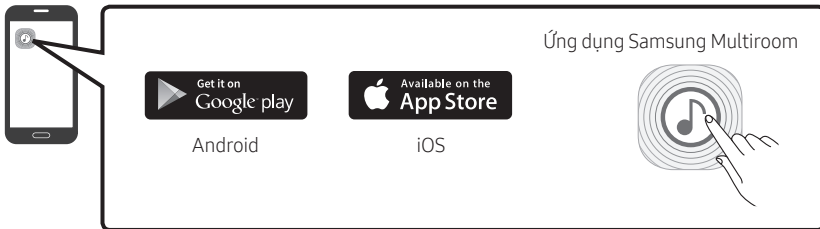

4. Làm theo các hướng dẫn trong màn hình ứng dụng trên thiết bị di động để kết nối Soundbar với mạng Wi-Fi.

Bước 2: Định cấu hình Cài đặt trên TV

- Nếu TV bị ngắt kết nối với mạng không dây sau khi bạn đổi nguồn tín hiệu vào thành Soundbar, hãy sử dụng menu TV để kết nối TV với mạng lần nữa.

Đối với TV ra mắt năm 2017

1. Menu Màn hình chính → Cài đặt (⚙️) → Âm thanh → Đầu ra âm thanh → Chọn [AV] Soundbar MSxxx (Wi-Fi)
2. Soundbar sẽ phát âm thanh từ TV.

Đối với TV ra mắt năm 2016

1. Menu Màn hình chính → Cài đặt (⚙️) → Âm thanh → Đầu ra âm thanh → Chọn [AV] Samsung Soundbar MSxxx (Wi-Fi)
2. Soundbar sẽ phát âm thanh từ TV.

Đối với TV ra mắt năm 2015

1. Menu Màn hình chính → Âm thanh → Danh sách loa → Chọn [AV] Samsung Soundbar MSxxx (Wi-Fi)
2. Soundbar sẽ phát âm thanh từ TV.

Đối với TV ra mắt năm 2014

1. Menu Màn hình chính → Âm thanh → Cài đặt loa → Chọn **Multiroom Link - Cài đặt → Soundbar+Surround**.
2. Từ vị trí Soundbar, chọn “[AV] Samsung Soundbar MSxxx” và chọn “OK”.
3. Menu Màn hình chính → Âm thanh → Cài đặt loa → Chọn **Đầu ra âm thanh TV → Multiroom Link**

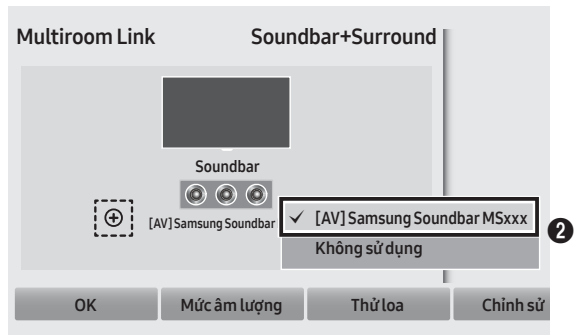
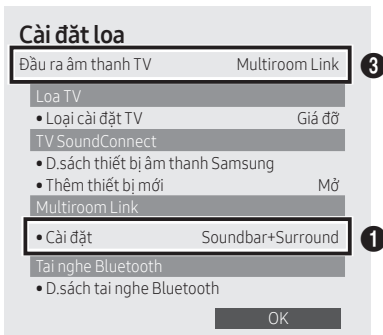

4. Soundbar sẽ phát âm thanh từ TV.

GHI CHÚ

- TV và Soundbar phải được kết nối với cùng mạng không dây (Wi-Fi).
- Nếu bộ định tuyến không dây của bạn (Wi-Fi) sử dụng kênh DFS, thì bạn sẽ không thể thiết lập kết nối Wi-F giữa TV và Soundbar. Hãy liên hệ với nhà cung cấp dịch vụ Internet của bạn để biết thông tin chi tiết.
- Nếu kết nối Wi-Fi 5GHz không trơn tru, hãy sử dụng băng thông 2,4GHz.

05 KẾT NỐI VỚI THIẾT BỊ BÊN NGOÀI

Kết nối với thiết bị bên ngoài qua mạng không dây hoặc có dây để phát âm thanh từ thiết bị đó trên Soundbar.

Kết nối bằng Cáp HDMI

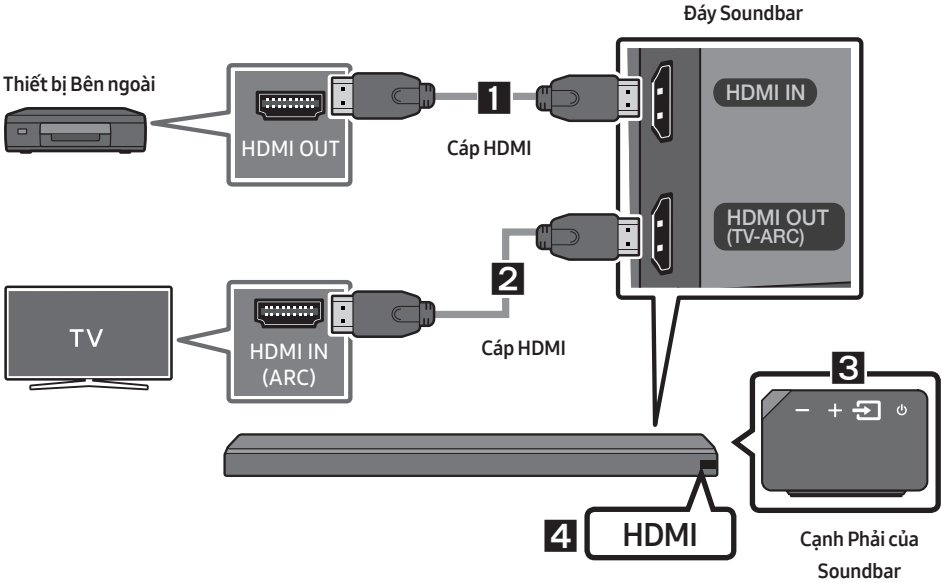

1. Kết nối cáp HDMI giữa giắc **HDMI IN** ở mặt sau của sản phẩm và giắc HDMI OUT trên thiết bị số.
2. Kết nối cáp HDMI giữa giắc **HDMI OUT (TV-ARC)** ở mặt sau của sản phẩm và giắc HDMI IN trên TV.
3. Nhấn nút  (**Nguồn tín hiệu**) ở cạnh phải hoặc trên điều khiển từ xa, rồi chọn **"HDMI"**.
4. Chế độ **"HDMI"** sẽ xuất hiện trên màn hình hiển thị của Soundbar và âm thanh sẽ phát ra.

Kết nối bằng cáp quang hoặc cáp âm thanh analog (AUX)

Đầu phát BD/DVD/Bộ giải mã tín hiệu/
Máy chơi trò chơi

Cạnh Phải của Soundbar

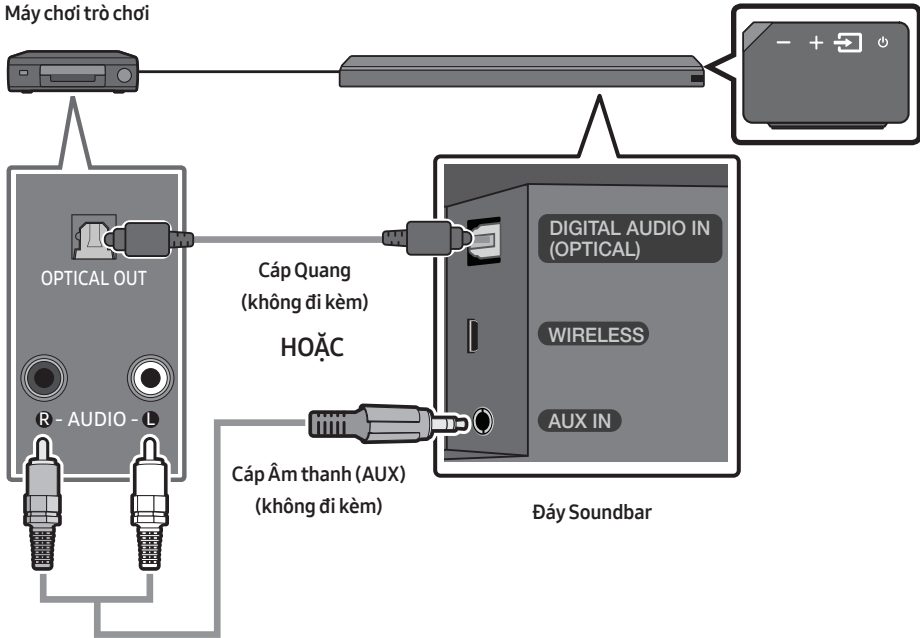

Cáp Quang

- 1 Kết nối **DIGITAL AUDIO IN (OPTICAL)** trên thiết bị chính với giắc OPTICAL OUT của Thiết bị Nguồn bằng cáp quang (không đi kèm) kỹ thuật số.
- 2 Chọn chế độ "**D.IN**" bằng cách nhấn nút  (**Nguồn tín hiệu**) ở cạnh phải hoặc trên điều khiển từ xa.

HOẶC

Cáp Âm thanh (AUX)

- 1 Kết nối **AUX IN** (Âm thanh) trên thiết bị chính với giắc AUDIO OUT của Thiết bị Nguồn bằng cáp âm thanh.
- 2 Chọn chế độ "**AUX**" bằng cách nhấn nút  (**Nguồn tín hiệu**) ở cạnh phải hoặc trên điều khiển từ xa.

06 KẾT NỐI VỚI THIẾT BỊ DI ĐỘNG

Phương thức 1. Kết nối qua Bluetooth

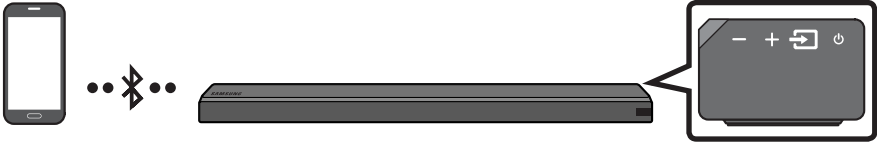

Khi kết nối sản phẩm với một thiết bị di động qua Bluetooth, bạn có thể nghe âm thanh stereo mà không cần phải lắp cáp.

- Bạn không thể kết nối nhiều thiết bị Bluetooth cùng lúc.



Thiết bị Bluetooth

Kết nối ban đầu

1. Nhấn nút  (Nguồn tín hiệu) ở cạnh phải hoặc trên điều khiển từ xa, rồi chọn “BT”.
2. Đổi “BT” thành “BT PAIRING”.
 - Nếu “BT READY” xuất hiện, hãy nhấn và giữ nút  (Nguồn tín hiệu) ở cạnh phải của Soundbar hoặc trên điều khiển từ xa trong hơn 5 giây để hiển thị “BT PAIRING”.
3. Chọn “[AV] Samsung Soundbar MSxxx” trong danh sách.
 - Khi Soundbar được kết nối với thiết bị Bluetooth, [Tên Thiết bị Bluetooth] → “BT” sẽ xuất hiện trên màn hình phía trước.
4. Phát tập tin nhạc trên thiết bị được kết nối bằng Bluetooth qua Soundbar.

Nếu thiết bị không kết nối được

- Nếu Soundbar đã kết nối trước đây (ví dụ: “[AV] Samsung Soundbar MSxxx”) xuất hiện trong danh sách, hãy xóa mục đó.
- Ở chế độ “BT”, nhấn và giữ nút  (Nguồn tín hiệu) ở cạnh phải của Soundbar hoặc trên điều khiển từ xa trong hơn 5 năm giây để chuyển sang chế độ “BT PAIRING”. Sau đó, chọn “[AV] Samsung Soundbar MSxxx” trong danh sách tìm kiếm trên thiết bị Bluetooth.

Để biết thêm thông tin về kết nối Bluetooth, hãy tham khảo phần “Kết nối với TV qua Bluetooth” trên các trang 7 ~ 8.

Phương thức 2. Kết nối qua Wi-Fi (Mạng không dây)

- Kết nối một Soundbar với Wi-Fi để truy cập vào dịch vụ truyền phát nhạc và radio Internet. Kết nối nhiều Soundbar với Wi-Fi để sử dụng chế độ phát theo nhóm hoặc âm thanh stereo.
- Để kết nối Soundbar với thiết bị di động qua mạng không dây (Wi-Fi), bạn phải có ứng dụng **Samsung Multiroom**.

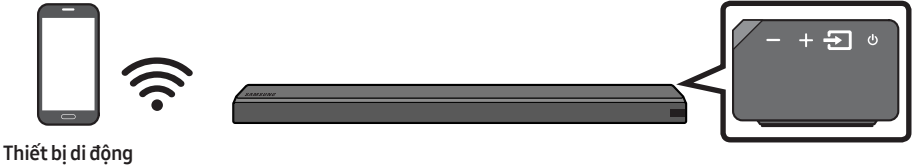

Kết nối ban đầu

1. Nhấn nút  (**Nguồn tín hiệu**) ở cạnh phải của Soundbar hoặc trên điều khiển từ xa để chọn chế độ "WIFI".



2. Cài đặt và khởi chạy ứng dụng **Samsung Multiroom** trên thiết bị di động (ví dụ: điện thoại thông minh, máy tính bảng).

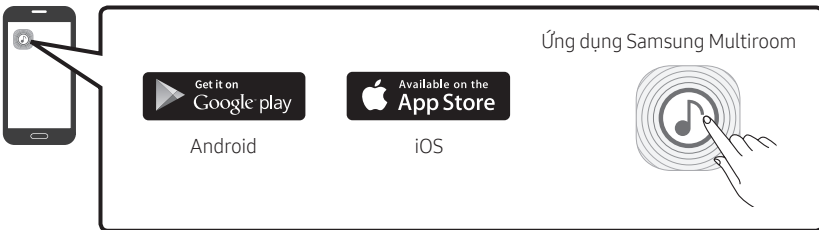

3. Làm theo các hướng dẫn trong màn hình ứng dụng trên thiết bị di động để kết nối Soundbar với Wi-Fi.

Lắp thêm Soundbar khi đang sử dụng loa không dây của Samsung

1. Trên màn hình chính của ứng dụng **Samsung Multiroom**, hãy chọn **Cài đặt** (⚙️) ở trên cùng, rồi chọn **"Add Speaker"**.

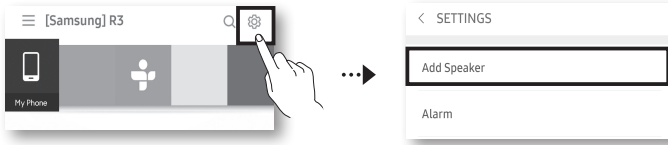

2. Để kết nối Soundbar với **2 loa không dây của Samsung** và định cấu hình hệ thống âm thanh vòm, hãy làm theo các bước dưới đây. (Bạn không thể thiết lập hệ thống âm thanh vòm với một thiết bị âm thanh và một Soundbar.)

- ❶ Chạm vào ☰ để truy cập danh sách tất cả các loa.
- ❷ Chạm vào ⋮ ở bên phải tên mẫu Soundbar.
- ❸ Chạm vào **Surround Setup**. Chọn **Done** sau khi kéo loa đến vị trí mong muốn.
- ❹ Kết nối Âm thanh vòm đã hoàn tất.

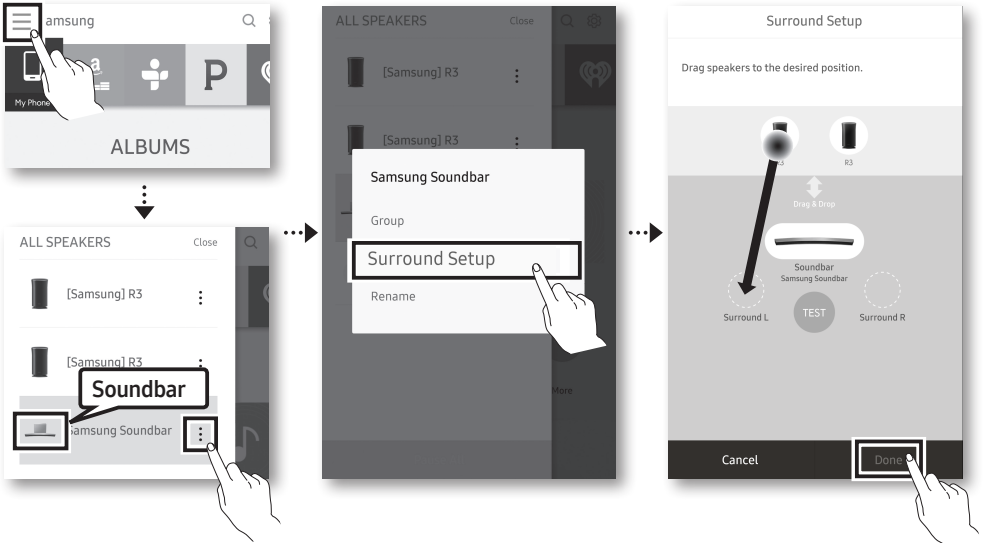





LƯU Ý



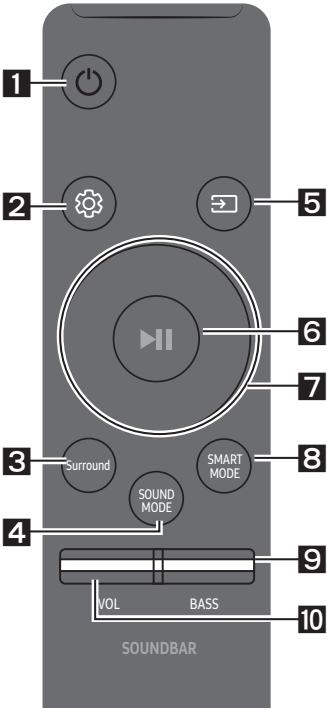



- Để kết nối thêm SWA-9000S (không đi kèm), hãy ngắt kết nối giữa các loa không dây của Samsung và Soundbar để vô hiệu hóa hệ thống âm thanh vòm. (Nếu bạn kết nối các loa vòm mà không ngắt kết nối SWA-9000S, thì âm thanh sẽ được phát trên cả hai loa không dây của Samsung và Loa vòm.)



07 SỬ DỤNG ĐIỀU KHIỂN TỪ XA

Cách Sử dụng Điều khiển từ xa

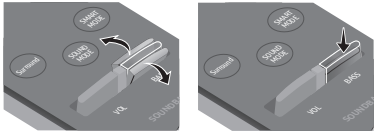

<p>1</p>	 <p>Nguồn điện</p>	<p>Bật và tắt Soundbar.</p>
<p>2</p>	 <p>Điều khiển Âm thanh</p>	<p>Bạn có thể chọn TREBLE, SYNC, REAR LEVEL hoặc REAR SPEAKER ON/OFF.</p> <ul style="list-style-type: none"> Để điều chỉnh mức TREBLE, hãy chọn mục TREBLE trong phần Điều khiển Âm thanh, rồi dùng các nút Lên/Xuống để điều chỉnh âm lượng trong khoảng từ -6 đến +6. Nếu video và âm thanh giữa không được đồng bộ hóa giữa TV và Soundbar, hãy chọn SYNC trong phần Điều khiển Âm thanh, rồi đặt độ trễ âm thanh từ 0 đến 300 mili giây bằng các nút Lên/Xuống. Nếu các loa vòm (không đi kèm) được kết nối, hãy chọn REAR LEVEL và dùng các nút Lên/Xuống để điều chỉnh âm lượng trong khoảng từ -6 đến +6. <p>Bạn có thể bật/tắt chức năng REAR SPEAKER bằng các nút Lên/Xuống.</p> <ul style="list-style-type: none"> Đồng bộ hóa Âm thanh chỉ được hỗ trợ trong một số chức năng.
<p>3</p>  <p>Surround</p>	<p>Chức năng Âm thanh Vòm thêm chiều sâu và cảm giác về không gian cho âm thanh. Bàn sẽ chuyển đổi giữa ON và OFF mỗi lần nhấn nút này.</p> <ul style="list-style-type: none"> ON : Phát âm thanh trên tất cả các loa. OFF : Bạn có thể nghe thấy âm thanh từ kênh gốc ban đầu qua vài loa. 	
<p>4</p>  <p>SOUND MODE</p>	<p>Bạn có thể chọn hiệu ứng âm thanh mong muốn trong số các tùy chọn STANDARD, MUSIC, CLEAR VOICE, SPORTS, hoặc MOVIE.</p> <ul style="list-style-type: none"> DRC (Dynamic Range Control) Cho phép bạn áp dụng điều khiển phạm vi động cho các bài hát Dolby Digital. Nếu bạn nhấn và giữ nút SOUND MODE khi đang ở chế độ chờ, thì chức năng DRC (Dynamic Range Control) sẽ được bật hoặc tắt. Khi bạn bật DRC (Dynamic Range Control), âm thanh ổn sẽ được giảm bớt. (Âm thanh có thể bị méo.) 	

<p>5</p>  <p>Nguồn tín hiệu</p>	<p>Nhấn để chọn nguồn tín hiệu được kết nối với Soundbar.</p> <ul style="list-style-type: none"> • Chế độ BT PAIRING Để bật chế độ "BT PAIRING" trong chế độ "BT", hãy nhấn và giữ nút  (Nguồn tín hiệu) trong hơn 5 giây. Xem thông tin chi tiết trên trang 13.
<p>6</p>  <p>Phát/ Tạm dừng (BT/Wi-Fi)</p>	<p>Nhấn nút ▶ để tạm thời tạm dừng tập tin nhạc. Nếu bạn nhấn nút này lần nữa, tập tin nhạc sẽ được phát tiếp.</p>
<p>7</p>  <p>Lên/Xuống/ Trái/Phải</p>	 <p>Nhấn vào các vùng được chỉ định để chọn Lên/Xuống/Trái/Phải.</p> <p>Nhấn Lên/Xuống/Trái/Phải trên nút để chọn hoặc đặt chức năng.</p> <ul style="list-style-type: none"> • Lặp lại Để sử dụng chức năng lặp lại, hãy nhấn nút Lên. • Bỏ qua Nhạc Nhấn nút Phải để chọn tập tin nhạc tiếp theo. Nhấn nút Trái để chọn tập tin nhạc trước. • Anynet+ / Auto Power Link Bạn có thể bật hoặc tắt Anynet+ và Auto Power Link. Anynet+ và Auto Power Link được điều khiển bằng các nút Phải và Trái tương ứng. <ul style="list-style-type: none"> - Anynet+ : Nếu Soundbar được kết nối với Samsung TV qua cáp HDMI, thì bạn có thể điều khiển Soundbar bằng điều khiển từ xa của Samsung TV. Nhấn và giữ nút Phải trong 5 giây để ON và OFF Anynet+. - Auto Power Link : Nếu Soundbar được kết nối với TV bằng cáp quang kỹ thuật số, thì Soundbar có thể tự động bật khi bạn bật TV. Nhấn và giữ nút Trái trong 5 giây để chuyển đổi giữa Auto Power Link ON và OFF. - Anynet+ / Auto Power Link được đặt thành ON theo mặc định.
<p>8</p>  <p>SMART MODE</p>	<p>Tự động tối ưu hóa hiệu ứng âm thanh cho phù hợp với cảnh đang phát. Bạn bật hoặc tắt chế độ này mỗi lần nhấn nút.</p>

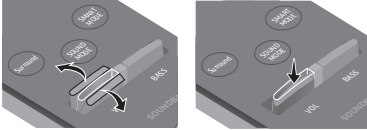
<p>9</p>  <p>BASS</p>	 <p>Đẩy nút lên hoặc xuống để điều chỉnh mức BASS trong khoảng từ -6 đến +6. Để đặt mức BASS về 0, hãy nhấn nút.</p> <ul style="list-style-type: none"> • Khi Loa trầm (không đi kèm) được kết nối, nút BASS chuyển thành Phím loa trầm. Đẩy nút lên hoặc xuống để điều chỉnh âm lượng của loa trầm đến mức -12 hoặc trong khoảng từ -6 đến +6. Để đặt âm lượng của loa trầm về 0, hãy nhấn nút.
<p>10</p>  <p>VOL</p>	 <p>Nhấn nút lên hoặc xuống để điều chỉnh âm lượng.</p> <ul style="list-style-type: none"> • Tắt tiếng Nhấn nút VOL để tắt tiếng. Nhấn nút này một lần nữa để bật tiếng.

Điều chỉnh âm lượng Soundbar bằng điều khiển TV từ xa

Sử dụng menu của TV để đặt loa Samsung TV thành loa ngoài. (Để biết thêm thông tin, hãy xem tài liệu hướng dẫn sử dụng TV.)

- Sau khi lắp Soundbar, bạn có thể điều chỉnh âm lượng của Soundbar bằng điều khiển từ xa IR đi kèm với Samsung TV. (Nếu bạn không muốn sử dụng chức năng này, thì khi Soundbar đang bật, hãy nhấn và giữ nút **Surround** trong 5 giây. “OFF-TV REMOTE” sẽ xuất hiện trên màn hình Soundbar và chức năng sẽ được tắt.) Để chỉ điều chỉnh âm lượng bằng điều khiển từ xa của Samsung TV, hãy nhấn và giữ nút **Surround** trong hơn 5 giây, cho đến khi “SAMSUNG-TV REMOTE” xuất hiện trên màn hình Soundbar.
 - Mỗi khi bạn nhấn và giữ nút **Surround** trong 5 giây, chế độ sẽ chuyển đổi theo thứ tự sau: “SAMSUNG-TV REMOTE” (Chế độ mặc định) → “OFF-TV REMOTE” → “ALL-TV REMOTE”.
- Để điều chỉnh âm lượng Soundbar bằng điều khiển từ xa đi kèm với TV của nhà sản xuất thứ ba, hãy bật Soundbar, nhấn và giữ nút **Surround** trong 5 giây (“OFF-TV REMOTE” sẽ xuất hiện trên màn hình Soundbar), thả tay khỏi nút **Surround**, rồi lại nhấn và giữ nút **Surround** trong hơn 5 giây. (“ALL-TV REMOTE” sẽ xuất hiện trên màn hình của Soundbar.)
 - Chức năng này có thể không khả dụng, tùy theo điều khiển từ xa.
 - Để biết các nhà sản xuất hỗ trợ tính năng này, hãy xem tài liệu HƯỚNG DẪN ĐẦY ĐỦ cho Soundbar trên trang web của Samsung (www.samsung.com/support).
 - Chức năng điều khiển âm lượng này chỉ hoạt động với điều khiển TV từ xa IR. Không hoạt động với điều khiển TV từ xa Bluetooth (loại cần phải ghép đôi)

08 LẮP GIÁ TREO TƯỜNG

Điều cần chú ý khi Lắp đặt

- Chỉ lắp trên tường thẳng đứng.
- Không lắp ở nơi có nhiệt độ hoặc độ ẩm cao.
- Xác minh xem tường có đủ chắc để giữ được sản phẩm không. Nếu không, hãy gia cố tường hoặc chọn nơi lắp khác.
- Mua và sử dụng vít gắn hoặc móc neo phù hợp với kiểu tường (tấm thạch cao, tấm sắt, gỗ, v.v...). Nếu có thể, hãy bắt vít đỡ vào khung tường.
- Mua vít gắn tường phù hợp với kiểu và độ dày của bức tường bạn muốn treo Soundbar.
 - Đường kính: M5
 - Chiều dài: Nên từ 35 mm trở lên.
- Nối cáp giữa sản phẩm và thiết bị bên ngoài trước khi bạn lắp Soundbar lên tường.
- Bảo đảm rằng bạn tắt nguồn và rút phích điện của sản phẩm trước khi lắp. Nếu không, bạn có thể bị điện giật.

Phụ kiện Treo tường

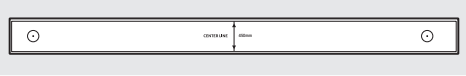

Chi tiết Treo Tường

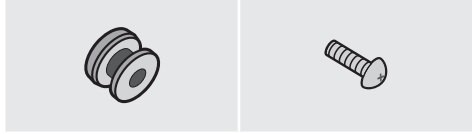

Chi tiết giữ - Vít (2 Chiếc)

Vít (2 Chiếc)



Giá Treo Tường (2 Chiếc)

1. Đặt Chi tiết Treo Tường sát với mặt tường.

- **Chi tiết Treo Tường** phải cân bằng.
- Nếu TV được treo trên tường, hãy lắp Soundbar bên dưới TV ít nhất 5 cm.

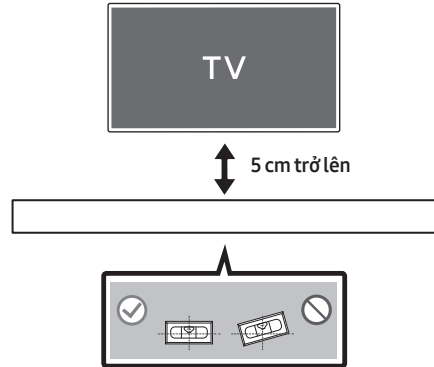

2. Căn chỉnh **Trục Tâm** của Khuôn mẫu Giấy với phần chính giữa của TV (nếu bạn định lắp Soundbar ở dưới TV), sau đó cố định **Chi tiết Treo Tường** vào tường bằng băng dính.

- Nếu bạn không lắp bên dưới TV, hãy đặt **Trục Tâm** ở chính giữa khu vực lắp đặt.

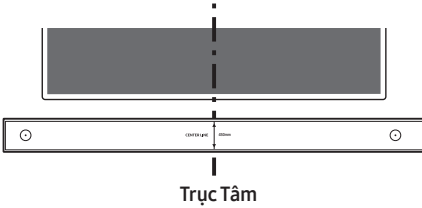

3. Đánh dấu vị trí của các lỗ bằng vật nhọn, như bút bi hoặc bút chì, rồi tháo **Chi tiết Treo Tường**.

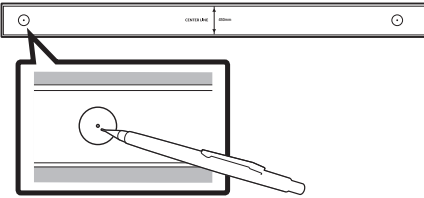

4. Dùng mũi khoan có kích thước phù hợp để khoan lỗ ở từng điểm đánh dấu trên tường.

- Nếu các điểm đánh dấu không khớp với vị trí khung tường, hãy bảo đảm rằng bạn lắp móc neo hoặc mỏ cặp thích hợp vào lỗ trước khi lắp vít đỡ. Nếu bạn sử dụng mẫu neo hoặc mỏ cặp, hãy đảm bảo các lỗ khoan đủ rộng cho mẫu neo và mỏ cặp bạn dùng.

5. Ấn vít (không đi kèm) qua từng **Chi tiết giữ - Vít**, rồi vặn chặt từng vít vào lỗ vít đỡ.

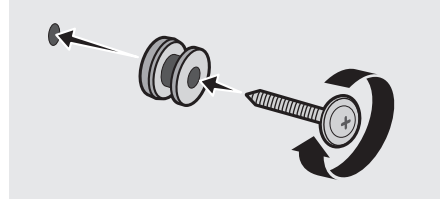

6. Lắp 2 **Giá Treo Tường** theo đúng hướng ở đáy của Soundbar bằng 2 **Vít**.

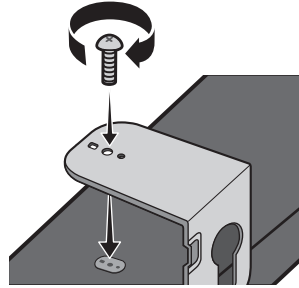

- Khi lắp ghép, hãy bảo đảm rằng phần treo của **Giá Treo Tường** ở sau mặt sau của Soundbar.

Mặt sau của Soundbar

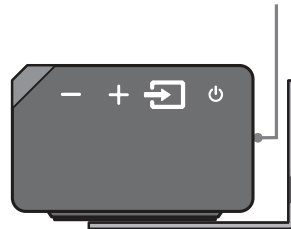

Đầu bên phải của Soundbar

7. Lắp Soundbar đã gắn **Giá Treo Tường** bằng cách treo **Giá Treo Tường** lên **Chi tiết giữ - Vít** trên tường.

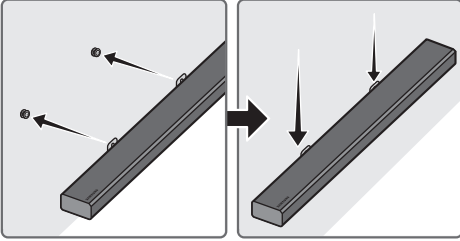

8. Trượt Soundbar xuống dưới như trong hình minh họa bên dưới để **Giá Treo Tường** nằm chắc chắn trên **Chi tiết giữ - Vít**.
- Lắp **Chi tiết giữ - Vít** vào phần (đáy) rộng của **Giá Treo Tường**, rồi trượt **Giá Treo Tường** xuống dưới để **Giá Treo Tường** nằm chắc chắn trên **Chi tiết giữ - Vít**.

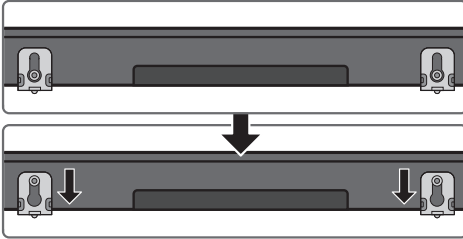

Lắp ráp Chi tiết giữ - Cáp

Dùng **Vít** đi kèm để cố định **Chi tiết giữ - Cáp** vào Soundbar, rồi dùng **Chi tiết giữ - Cáp** để xếp gọn các dây cáp, như trong hình minh họa.

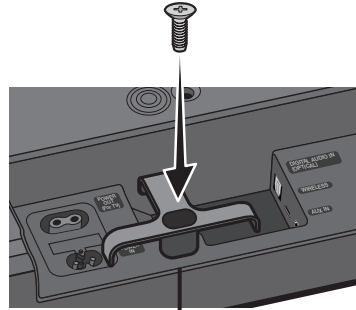

Chi tiết giữ - Cáp

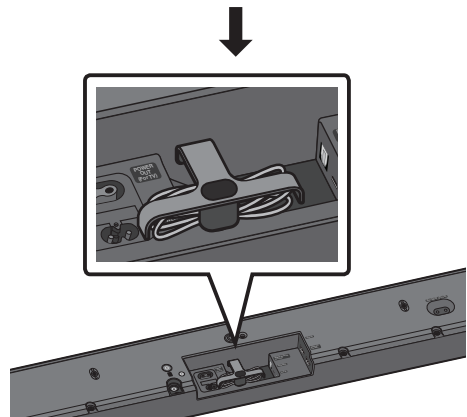

Lắp Chi tiết giữ - chân

Nếu bạn không treo Soundbar trên tường, hãy dùng 2 vít đi kèm để lắp 2 **Chi tiết giữ - ch** vào đáy Soundbar như trong hình minh họa bên dưới.

- Lưu ý rằng để của một số Samsung TV được thiết kế chỗ lắp cố định cho Soundbar. Để hoàn tất việc lắp đặt Soundbar, bạn hãy đặt **Chi tiết giữ - ch** của Soundbar lên chân đế.

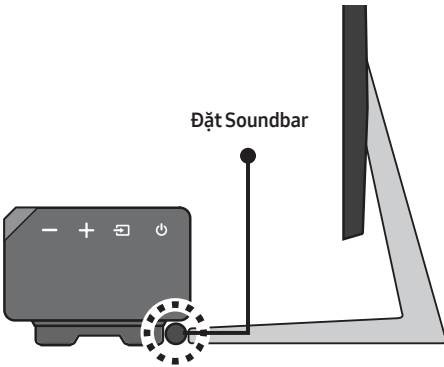
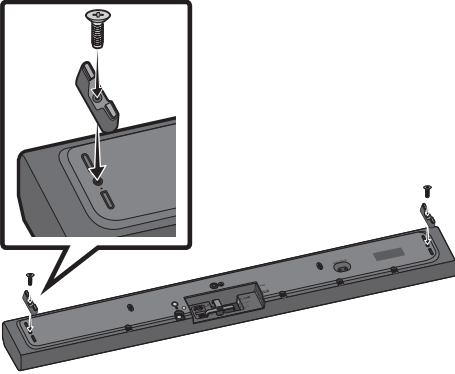

09 CẬP NHẬT PHẦN MỀM

Khi Soundbar được kết nối Internet, quá trình cập nhật phần mềm sẽ tự động diễn ra ngay cả khi bạn tắt Soundbar.

- Để sử dụng chức năng Cập nhật Tự động, Soundbar phải được kết nối Internet. Kết nối Wi-Fi của Soundbar sẽ mất nếu bạn rút dây điện hoặc tắt nguồn điện của thiết bị. Nếu nguồn điện bị ngắt, hãy bật Soundbar và kết nối lại.

10 XỬ LÝ SỰ CỐ

Trước khi yêu cầu bảo trì, hãy kiểm tra các mục sau.

Thiết bị không bật.

Dây điện có được cắm vào ổ cắm điện không?

→ Cắm phích điện vào ổ cắm điện.

Một chức năng không hoạt động khi nhấn nút.

Có điện tĩnh trong không khí không?

→ Rút phích điện và cắm lại.

Mất tiếng ở chế độ BT.

→ Xem các phần kết nối Bluetooth trên 7 và 13.

Không có tiếng.

Chức năng Tắt tiếng có bật không?

→ Nhấn nút **VOL** để hủy chức năng đó.

Âm lượng có được đặt ở mức nhỏ nhất không?

→ Điều chỉnh âm lượng.

Điều khiển từ xa không hoạt động.

Pin đã hết điện chưa?

→ Thay pin mới.

Khoảng cách giữa điều khiển từ xa và thiết bị chính Soundbar có quá xa không?

→ Di chuyển điều khiển từ xa lại gần thiết bị chính Soundbar hơn.

Không thể kết nối với TV.

Nếu kết nối qua mạng có dây

- Kiểm tra xem cáp có được kết nối chính xác không. (Kiểm tra tên cổng để bảo đảm rằng cáp được cắm đúng cổng.) (Xem trang liên quan đến từng phương thức kết nối)
- Nhấn nút  (**Nguồn tín hiệu**) ở cạnh phải của Soundbar hoặc trên điều khiển từ xa để kiểm tra xem có đúng chế độ không.

Nếu kết nối qua mạng không dây

→ **Kết nối qua Bluetooth**

1. Chuyển Soundbar sang chế độ "BT PAIRING", rồi tìm kiếm lần nữa trên TV. (Xem thông tin chi tiết trên trang 7.)

→ **Kết nối qua Wi-Fi**

1. Kiểm tra xem TV có phải là mẫu tương thích không.
 - Chỉ những **Samsung smart TV** phân phối sau năm 2014 là được hỗ trợ.
2. Kiểm tra xem TV có được kết nối Wi-Fi không.
 - Nếu TV không được kết nối Wi-Fi, hãy sử dụng menu mạng trên TV để thiết lập kết nối. (Xem tài liệu hướng dẫn sử dụng TV)

3. Kiểm tra xem Soundbar có được kết nối Wi-Fi không.
 - Nếu đã có kết nối, bạn sẽ tìm thấy Soundbar trong danh sách loa khi chạy ứng dụng **Samsung Multiroom** trên thiết bị di động (như điện thoại thông minh hoặc máy tính bảng). (Xem thông tin chi tiết trên trang 14.)
4. Kiểm tra xem có kênh DFS không.
 - Nếu bộ định tuyến không dây (Wi-Fi) của bạn sử dụng kênh DFS, thì bạn sẽ không thể thiết lập kết nối Wi-Fi giữa TV và Soundbar. Hãy liên hệ với nhà cung cấp dịch vụ Internet của bạn để biết thông tin chi tiết.

11 GIẤY PHÉP



Manufactured under license from Dolby Laboratories. Dolby, Dolby Audio, Pro Logic, and the double-D symbol are trademarks of Dolby Laboratories.



For DTS patents, see <http://patents.dts.com>. Manufactured under license from DTS Licensing Limited. DTS, the Symbol, DTS in combination with the Symbol, and DTS Digital Surround are registered trademarks or trademarks of DTS, Inc. in the United States and/or other countries. © DTS, Inc. All Rights Reserved.



The terms HDMI and HDMI High-Definition Multimedia Interface, and the HDMI Logo are trademarks or registered trademarks of HDMI Licensing LLC in the United States and other countries.

12 THÔNG BÁO GIẤY PHÉP NGUỒN MỞ

Để biết thêm thông tin về Nguồn Mở được sử dụng trong sản phẩm này, vui lòng truy cập trang web: <http://opensource.samsung.com>

13 LƯU Ý QUAN TRỌNG VỀ DỊCH VỤ

Những số liệu và hình minh họa trong Sách hướng dẫn Sử dụng này được cung cấp chỉ để tham khảo và có thể khác so với hình dạng sản phẩm thực tế.

14 THÔNG SỐ KỸ THUẬT VÀ HƯỚNG DẪN

Thông số kỹ thuật

THÔNG TIN CHUNG	Trọng lượng	6,2 kg
	Kích thước (Rộng x Cao x Sâu)	1060,0 x 78,0 x 130,5 mm
	Phạm vi nhiệt độ hoạt động	+5°C đến +35°C
	Phạm vi độ ẩm hoạt động	10 % ~ 75 %
HDMI	Video	1080p, 1080i, 720p, 576p, 480p 2160p@24/25/30Hz 4:4:4 2160p@60/50Hz 4:2:0
Loa		Loa trầm x 6, Loa cao tần x 3, 4 ohm
Định dạng phát được hỗ trợ		LPCM 2ch, Dolby Audio™ (hỗ trợ Dolby® Digital), DTS

GHI CHÚ

- Samsung Electronics Co., Ltd bảo lưu quyền thay đổi thông số kỹ thuật mà không thông báo.
- Trọng lượng và kích thước chỉ mang tính gần đúng.
- Đối với nguồn điện và Công suất Tiêu thụ, hãy tham khảo nhãn đính kèm với sản phẩm.
(Nhãn : Đáy của Thiết bị Chính Soundbar)

TRUNG TÂM BẢO HÀNH SAMSUNG

Cảm ơn Quý khách đã lựa chọn và sử dụng sản phẩm của Công ty TNHH Điện Tử SAMSUNG VINA.

1. Phục vụ Quý khách trong quá trình sử dụng sản phẩm luôn được chúng tôi quan tâm chăm sóc.
 - Khi Quý khách cần được Tư vấn để sử dụng sản phẩm
 - Khi Quý khách cần biết thông tin để mua sản phẩm mới
 - Khi sản phẩm của Quý khách bị hư hỏng, yêu cầu dịch vụ bảo hành và bảo trì

QUÝ KHÁCH HÃY LIÊN HỆ CHÚNG TÔI THEO SỐ ĐIỆN THOẠI (Miễn phí cuộc gọi)

1800 588 889

Chúng tôi sẽ đáp ứng các yêu cầu của Khách hàng trong thời gian sớm nhất

2. Muốn biết thông tin về thời hạn bảo hành hiện tại của sản phẩm, Quý khách nhắn tin theo cú pháp

- [14 số Sê Ri máy] gửi 6060 (Ví dụ 21323YWS588889 gửi 6060).

- Khách hàng sẽ nhận được tin nhắn xác nhận thời hạn bảo hành của sản phẩm từ tổng đài 6060 với nội dung: Chúc mừng Quý khách đến với dịch vụ Bảo Hành Điện Tử của SAMSUNG Thời hạn bảo hành của máy XXXX từ Ngày/Tháng/ Năm

3. Tạo thuận tiện cho việc liên hệ đến Quý khách trong thời gian yêu cầu dịch vụ bảo hành. Khi liên hệ với chúng tôi, xin Quý khách vui lòng cung cấp thông tin cụ thể như sau:
 - Tên của Quý khách để chúng tôi liên hệ.
 - Địa chỉ nơi Quý khách sử dụng sản phẩm.
 - Số Điện thoại hiện tại có thể liên hệ thông suốt trong quá trình sửa chữa sản phẩm

Rất mong nhận được sự cộng tác và những ý kiến đóng góp của Quý khách.

THÔNG TIN BẢO HÀNH

A. ĐIỀU KIỆN BẢO HÀNH:

** Sản phẩm được bảo hành trong các trường hợp sau:

1. Sản phẩm còn trong thời hạn Bảo hành dựa vào tin nhắn từ tổng đài 6060
2. Nếu không có tin nhắn từ tổng đài 6060, sẽ áp dụng thời hạn Bảo hành cho sản phẩm như sau:
 - Bảo hành 12 tháng kể từ ngày mua nhưng không vượt quá 18 tháng kể từ ngày sản xuất, áp dụng cho sản phẩm TV Plasma, Home Theatre, DVD, MP3, Kính 3D, Máy in, Máy rửa chén, Máy hút mùi.
 - Bảo hành 24 tháng kể từ ngày mua nhưng không vượt quá 30 tháng kể từ ngày sản xuất, áp dụng cho sản phẩm TV đèn (CRT), TV LCD, TV LED, màn hình vi tính, Máy giặt, Máy điều hòa, Tủ lạnh, Lò vi sóng, Điều khiển từ xa loại cảm ứng, Máy chiếu, Lò nướng, Bếp điện, Bếp gas, Máy hút bụi, Máy Doctor Virus (SPI).
 - Bảo hành 05 năm kể từ ngày mua nhưng không vượt quá 5.5 năm kể từ ngày sản xuất áp dụng cho mô-tơ giặt của máy giặt và máy nén của tủ lạnh, áp dụng cho những kiểu máy được quy định bởi Samsung Vina.
 - Bảo hành 10 năm kể từ ngày mua nhưng không vượt quá 10.5 năm kể từ ngày sản xuất áp dụng cho mô-tơ giặt loại Truyền Động Trực Tiếp của máy giặt, áp dụng cho những kiểu máy được quy định bởi Samsung Vina.
 - Bảo hành 06 tháng kể từ ngày mua nhưng không vượt quá 09 tháng kể từ ngày sản xuất hoặc 600 giờ sử dụng nếu điều kiện nào đến trước, áp dụng cho: đèn Máy chiếu.
 - Bảo hành 12 tháng kể từ ngày mua nhưng không vượt quá 15 tháng kể từ ngày sản xuất với điều kiện lượng bột mực còn lại trên 30%, áp dụng cho sản phẩm: Hộp mực in, Trống từ.
 - Bảo hành 12 tháng kể từ ngày mua nhưng không vượt quá 15 tháng kể từ ngày sản xuất, áp dụng cho sản phẩm: Máy tính xách tay.
3. Sản phẩm phải còn đầy đủ nhãn mác để kiểm tra hoặc các chứng từ liên quan.

4. Sản phẩm không nằm trong trường hợp bị từ chối bảo hành.

5. Các sản phẩm do SAMSUNG sản xuất và phân phối chính thức tại thị trường Việt Nam sẽ được bảo hành tại các Trung Tâm Bảo Hành trên toàn quốc do SAMSUNG VINA ủy quyền.

B. ĐIỀU KIỆN TỪ CHỐI BẢO HÀNH:

Trung Tâm Bảo Hành sẽ từ chối bảo hành hoặc sẽ sửa chữa có tính phí trong những trường hợp máy hỏng không phải lỗi của nhà sản xuất như sau:

1. Sản phẩm không còn tem bảo hành ngay trong lần sửa chữa đầu tiên.
2. Sản phẩm hoặc phụ kiện hư hại do thiên tai hoặc những trường hợp bất khả kháng:
 - Do thiên tai, sét đánh, tai nạn, bị rơi, va chạm, để máy nơi ẩm ướt, bụi bặm, nhiệt độ cao.
 - Côn trùng động vật vào bên trong máy (Thần lằn, Chuột, Gián...)
 - Có vết mốc, gỉ sét, vết ăn mòn, bị nứt, vỡ, gãy, biến dạng, cháy nổ, có chất lỏng, có mùi khét...
3. Sản phẩm hư hại do sử dụng sai nguồn điện khuyến cáo và không sử dụng theo đúng chỉ dẫn trong sách hướng dẫn đi kèm, hoặc sử dụng phụ kiện không phải do SAMSUNG cung cấp.
4. Sản phẩm được lắp đặt, duy trì bảo dưỡng, hoạt động vượt mức hướng dẫn của nhà sản xuất SAMSUNG
5. Sản phẩm đã được thay đổi, điều chỉnh hoặc sửa chữa bởi bên thứ ba không thuộc hệ thống ủy quyền bảo hành sản phẩm của SAMSUNG.
6. Không bảo hành cho các phụ kiện kèm theo sản phẩm: Dây cáp, đầu nối, Pin nguồn...
7. Không đáp ứng điều kiện bảo hành được quy định tại mục A.

QUÝ KHÁCH VUI LÒNG LIÊN HỆ VỚI CHÚNG TÔI THEO SỐ ĐIỆN THOẠI (Miễn phí cuộc gọi)

1800 588 889

SAMSUNG

© 2017 Samsung Electronics Co., Ltd. All rights reserved.

Contact SAMSUNG WORLD WIDE

If you have any questions or comments relating to Samsung products, please contact the SAMSUNG customer care Centre.

Area	Contact Centre ☎	Web Site
■ Asia Pacific		
CHINA	400-810-5858	www.samsung.com/cn/support
HONG KONG	3698 4698	www.samsung.com/hk/support (Chinese) www.samsung.com/hk_en/support (English)
MACAU	0800 333	www.samsung.com/support
SINGAPORE	1800-SAMSUNG(726-7864)	www.samsung.com/sg/support
AUSTRALIA	1300 362 603	www.samsung.com/au/support
NEW ZEALAND	0800 726 786 (All Product) 0800 6726 786 (Support for Smart Mobile Devices)	www.samsung.com/nz/support
VIETNAM	1800 588 889	www.samsung.com/vn/support
THAILAND	0-2689-3232 1800-29-3232 (Toll free)	www.samsung.com/th/support
MYANMAR	+95-1-2399-888	
CAMBODIA	+855-23-993232 1800-20-3232 (Toll free)	
LAOS	+856-214-17333	
MALAYSIA	1800-88-9999 +603-7713 7420 (Overseas contact)	www.samsung.com/my/support
INDONESIA	021-5699-7777 0800-112-8888 (All Product, Toll Free)	www.samsung.com/id/support
PHILIPPINES	1-800-10-726-7864 [PLDT Toll Free] 1-800-8-726-7864 [Globe Landline and Mobile] 02-422-2111 [Standard Landline]	www.samsung.com/ph/support
TAIWAN	0800-329-999	www.samsung.com/tw/support
JAPAN	0120-363-905	www.galaxymobile.jp/jjp/support
INDIA	1800 40 SAMSUNG (1800 40 7267864) (Toll-Free)	www.samsung.com/in/support
NEPAL	1660172667 (Toll Free for NTC Only) 9801572667	
BANGLADESH	0961-2300300 0800-0300300 (Toll free)	
SRI LANKA	+9411SAMSUNG (+94117267864) +94117540540 +94115900000	



AH68-02994P-04



AH68-02994P-04