

# SHARP



Chất làm lạnh: R600a

Chất cách nhiệt: Cyclopentane

Refrigerant: R600a

Insulation blowing gas: Cyclopentane



**SJ-FX630V**  
**SJ-FX680V**

## Hướng dẫn sử dụng Tủ lạnh

### Nội dung

- Thông tin an toàn ..... 3
- Cách lắp đặt ..... 5
- Mô tả các chi tiết..... 6
- Các chế độ có ích..... 7
- Bảng điều khiển ..... 8
- Trữ thức ăn ..... 10
- Chăm sóc và vệ sinh ..... 11
- Trước khi quý vị gọi dịch vụ ..... 12

## Refrigerator - Freezer Operation manual

### Contents

- Safety information ..... 13
- Installation..... 15
- Description ..... 16
- Useful modes ..... 17
- Control panel ..... 18
- Storing food ..... 20
- Care and cleaning..... 21
- Before you call for service..... 22

TIẾNG VIỆT

ENGLISH



Chân thành cảm ơn quý khách hàng đã chọn mua sản phẩm SHARP. Trước khi vận hành tủ lạnh SHARP, quý vị hãy dành chút thời gian đọc kỹ hướng dẫn sử dụng để có được hiệu quả cao nhất.

- Tủ lạnh này được sử dụng để làm đá viên, làm lạnh và đông lạnh thực phẩm.
- Tủ lạnh này chỉ sử dụng trong gia đình, với nhiệt độ môi trường được nêu trong bảng thông tin. Kiểu môi trường được ghi rõ trên nhãn máy.  
Tủ lạnh hoạt động tốt với nhiệt độ môi trường xung quanh trong phạm vi kiểu môi trường đã được nêu rõ. Nếu tủ lạnh được sử dụng ở nhiệt độ lạnh hơn, thì tủ lạnh sẽ không bị hư hại khi nhiệt độ lên tới +5°C.
- Không được để tủ lạnh ở nơi có nhiệt độ từ -10°C hoặc thấp hơn trong thời gian dài.

### Chỉ sử dụng trong gia đình

Kiểu môi trường	Phạm vi nhiệt độ môi trường xung quanh chấp nhận được
SN	+10°C đến 32°C
N	+16°C đến 32°C
ST	+16°C đến 38°C
T	+16°C đến 43°C

## Thông tin an toàn

 **Cảnh báo** Điều này có nghĩa là có một số nguy cơ tử vong hoặc chấn thương nghiêm trọng cao.

 **Các điểm chú** Điều này có nghĩa là có một số nguy cơ thiệt hại vật chất hoặc thương tích cá nhân cao.



### Cảnh báo

#### Chất làm lạnh

Tủ lạnh chứa chất ga lạnh dễ cháy (R600a: isobutan) và vật liệu dễ gây cháy nổ (cyclopentan). Quan sát những quy tắc sau đây để ngăn ngừa việc bắt lửa và cháy nổ.

- Không để những vật sắc nhọn tiếp xúc với hệ thống làm lạnh. Hệ thống làm lạnh bên ngoài và bên trong tủ lạnh có chứa chất làm lạnh.
- Không sử dụng các dụng cụ máy hay phương tiện khác để tăng tốc quá trình xả tuyết. (Tủ lạnh này có hệ thống xả tuyết tự động.)
- Không dùng các thiết bị điện bên trong tủ lạnh.
- Không bịt các khoảng trống xung quanh tủ lạnh.
- Không dùng các bình phun dễ cháy, như sơn phun gần tủ lạnh. Điều đó có thể gây cháy nổ.
- Trong trường hợp hệ thống làm lạnh trực trực, không được chạm vào ổ cắm điện trên tường và sử dụng đến lửa. Mở cửa sổ và để cho phòng được thông gió. Sau đó liên hệ với đại lý dịch vụ được ủy quyền bởi SHARP.

#### Cách lắp đặt

- Đừng lắp đặt tủ lạnh ở nơi ẩm ướt, chúng có thể là nguyên nhân của các nguy cơ như rò rỉ điện, đọng sương ở mặt ngoài của tủ lạnh.
- Tủ lạnh nên được lắp đặt bằng phẳng và vững chắc trên sàn nhà.

#### Dây nguồn, Phích cắm điện, Ổ cắm điện

Đọc cẩn thận những quy tắc sau để phòng ngừa điện giật hay cháy.

- Cắm phích cắm điện vào ổ điện trên tường một cách chắc chắn và trực tiếp. Không dùng dây nối dài hay phích cắm điều hợp.
- Cắm phích cắm điện vào ổ cắm với điện áp định mức yêu cầu.
- Cắm chấu tiếp đất với đầu tiếp đất một cách thích hợp.

- Chắc chắn rằng dây điện không bị hư hỏng trong quá trình lắp đặt hoặc di chuyển. Nếu phích cắm hoặc dây điện lỏng lẻo, không được cắm vào phích cắm.
- Không được chạm vào phích cắm khi tay đang ướt.
- Ngắt nguồn cung cấp điện chính bằng cách rút phích cắm chính ra khỏi ổ cắm.  
Không rút ra bằng cách kéo dây điện.
- Bụi bám trên phích cắm điện có thể là nguyên nhân phóng điện và phát lửa. Hãy lau chùi cẩn thận phích cắm.
- Rút phích cắm ra nếu không sử dụng tủ lạnh trong một thời gian dài.
- Nếu dây cáp nguồn bị hư hỏng, nó phải được thay thế bởi những trung tâm bảo hành do SHARP chỉ định.

#### Đang sử dụng

- Không tích trữ các vật liệu dễ bay hơi và dễ cháy như ête, xăng dầu, khí propan, bình ga du lịch, dung môi pha keo và cộn nguyên chất, v.v... Những vật liệu này rất dễ phát nổ.
- Không tích trữ các sản phẩm nhạy cảm nhiệt độ như dược phẩm trong tủ lạnh. Có một số rủi ro cao về thay đổi trong chất lượng sản phẩm.
- Đừng cố gắng sửa chữa hoặc cải tiến tủ lạnh của bạn. Điều này có thể là nguyên nhân gây cháy, điện giật hoặc thương tật.
- Không đặt bất kỳ vật gì lên trên tủ lạnh. Nếu vật rơi từ trên tủ lạnh xuống, thì nó có thể gây thương tích.
- Trẻ em từ 8 tuổi trở lên và người bị suy giảm năng lực thể chất, giác quan hay tâm thần hoặc thiếu kinh nghiệm và kiến thức có thể sử dụng thiết bị này nếu họ được giám sát hoặc hướng dẫn cách sử dụng an toàn thiết bị này và hiểu được những nguy cơ kèm theo. Trẻ em không được đùa nghịch với thiết bị này. Không để trẻ em làm vệ sinh và bảo dưỡng thiết bị này mà không có sự giám sát của người lớn.

## Chăm sóc và vệ sinh

- Trước hết tháo phích cắm tủ lạnh để ngăn ngừa điện giật.
- Đừng xịt nước trực tiếp lên vỏ hoặc vào bên trong máy. Điều này có thể là nguyên nhân gây ra rỉ sét và giảm khả năng cách điện của tủ.

## Trục trục

- Nếu bạn người thấy mùi cháy, hãy rút phích cắm ra ngay lập tức. Sau đó liên hệ với đại lý dịch vụ được ủy quyền bởi SHARP.
- Trong trường hợp rò rỉ khí ga, hãy thông gió cho khu vực bằng cách mở cửa sổ ra. Không chạm vào tủ lạnh hoặc ổ cắm điện.



## Các điểm chú

### Vận chuyển

- Khi bạn lắp đặt hay di chuyển tủ lạnh, hãy sử dụng lớp bảo dưỡng để bảo vệ sàn nhà khỏi bị hư hỏng.
- Mang tủ lạnh bằng cách giữ tay cầm ở phía sau và đáy. Nếu bạn nhấc tủ lạnh lên không đúng cách, nó có thể gây chấn thương.

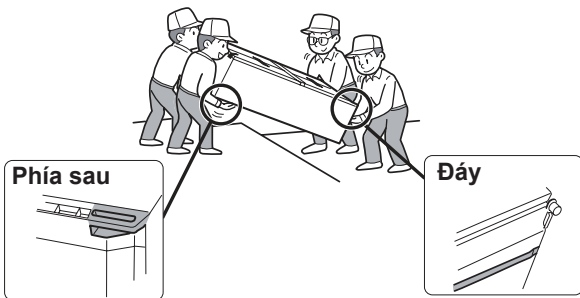

## Loại bỏ

- Hãy đảm bảo rằng tủ lạnh không gây ra bất kỳ mối nguy hiểm nào cho trẻ em khi đang được cất để hủy bỏ. (ví dụ loại bỏ gioăng từ tính để ngăn ngừa việc trẻ bị mắc kẹt bên trong.)
- Chiếc tủ lạnh này cần phải được loại bỏ một cách phù hợp. Hãy mang tủ lạnh đến nhà máy chuyên tái chế chất ga lạnh dễ cháy và khí thổi cách điện.

### Đang sử dụng

- Đừng chạm vào máy nén và các chi tiết liên quan bên ngoài. Chúng có thể rất nóng trong quá trình vận hành và các phần kim loại sắc nhọn có thể làm bạn bị thương.
- Đừng dùng tay ướt chạm vào thực phẩm hoặc các hộp kim loại trong ngăn đông. Có thể tay sẽ bị đóng băng một ít.
- Không đặt nước uống và lon nước đóng chai trong ngăn đông. Đặt biệt là khi “Làm mát nhanh” đang vận hành, có nguy cơ phát nổ chai lọ thủy tinh cao.
- Không được dùng loại nước nào khác ngoài nước uống để làm đá viên.
- Không mở hoặc đóng cửa tủ khi người khác đang đặt tay gần cửa. Có nguy cơ làm cho người khác có thể bị kẹp ngón tay vào cửa.
- Không đặt vật quá khổ trong hốc cửa. Nếu vật rơi từ hốc cửa xuống, thì nó có thể gây thương tích.

## 1 Duy trì không gian thông thoáng phù hợp xung quanh tủ lạnh.

- Hình bên mô tả khoảng cách cần thiết tối thiểu để lắp đặt tủ lạnh. Việc đánh giá tình trạng tiêu thụ điện năng được thực hiện theo một kích thước khoảng cách khác.
  - Với việc giữ nhiều không gian trống hơn, tủ lạnh có thể tiêu thụ một lượng điện năng ít hơn.
  - Nếu sử dụng tủ lạnh trong một kích thước khoảng cách nhỏ hơn như hình vẽ, thì nhiệt độ thiết bị có thể tăng lên, gây tiếng ồn lớn và hỏng hóc.
  - Khoảng trống giữa mặt phía sau của tủ lạnh và tường phải lớn hơn hoặc bằng 60 mm và nhỏ hơn 75 mm.
- Nếu khoảng trống lớn hơn 75 mm, bạn có thể bị thương do chạm vào giàn nóng và các bộ phận ngoại vi của tủ lạnh vốn rất nóng trong quá trình vận hành.

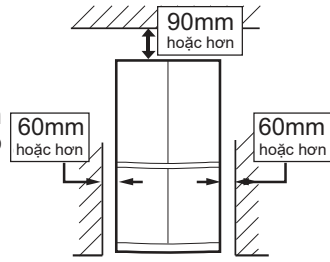

Khoảng trống chung cần có khi sử dụng

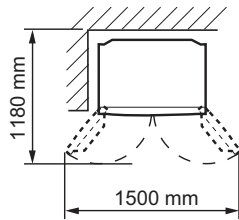

## 2 Sử dụng hai chân điều chỉnh được, để tủ lạnh có thể đứng vững chắc và cân bằng trên sàn nhà.

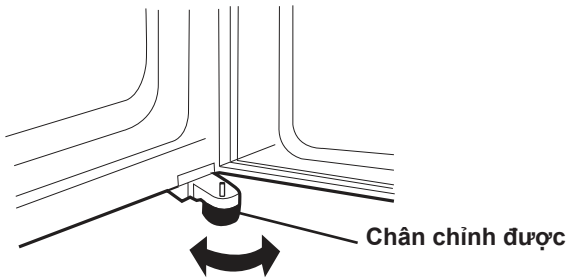

## 3 Khi cửa phải và trái không được đặt đúng cách, hãy điều chỉnh bằng cách sử dụng chân điều chỉnh được.

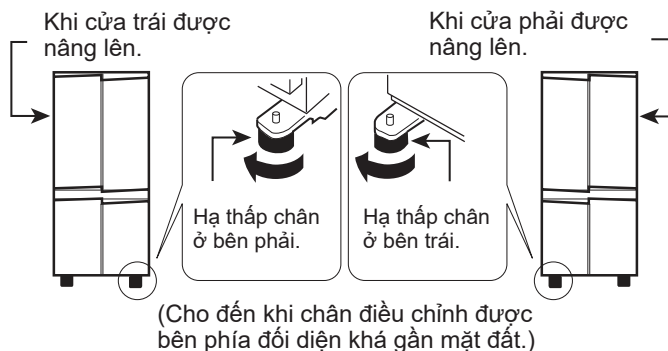

## 4 Tháo 4 vít của phần dưới vỏ tủ và dùng các vít này để cố định vỏ bọc chân. (Vỏ bọc chân được kèm theo bên trong ngăn mát.)

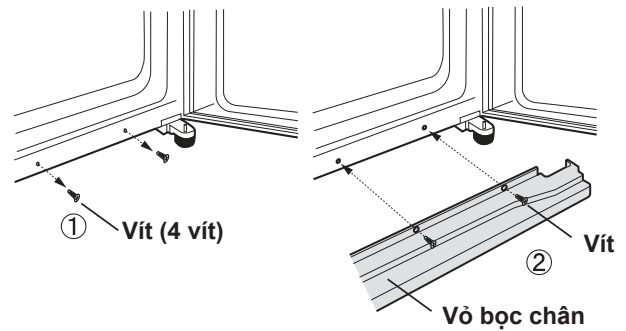

### Chú ý

- Chọn vị trí đặt tủ sao cho có thể dễ dàng gỡ phích cắm khi cần.
- Tránh để tủ lạnh tiếp xúc trực tiếp với ánh nắng mặt trời, và không để bên cạnh thiết bị tỏa nhiệt.
- Không đặt tủ lạnh trực tiếp trên mặt đất. Lắp bộ đỡ thích hợp như tấm gỗ bên dưới tủ lạnh.
- Cắm phích cắm điện khi cửa mở, chuông cửa phát ra âm thanh nhưng đó là điều bình thường. Âm thanh này ngừng lại khi đóng cửa.

### Trước khi sử dụng tủ lạnh:

Hãy vệ sinh phía trong tủ bằng khăn mềm với nước ấm. Nếu đã dùng nước xả phòng, hãy lau sạch bằng nước lã.

# Mô tả các chi tiết

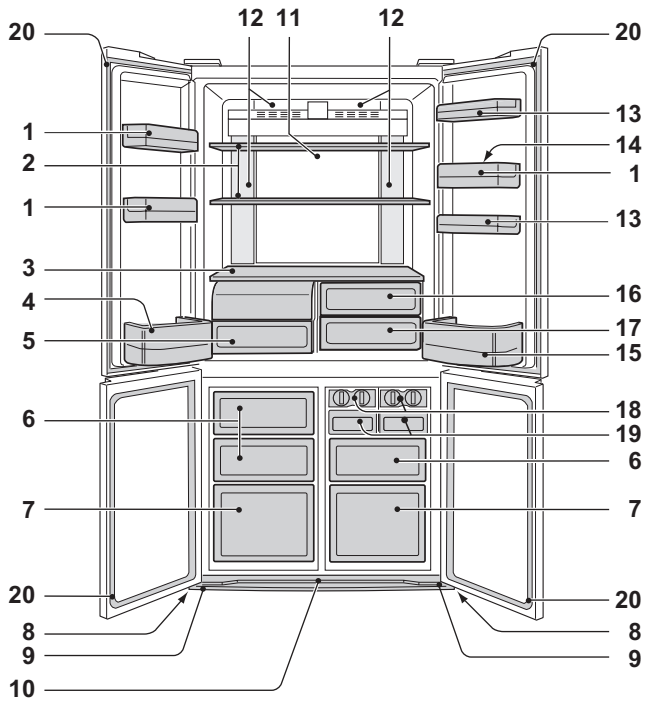

SJ-FX680V

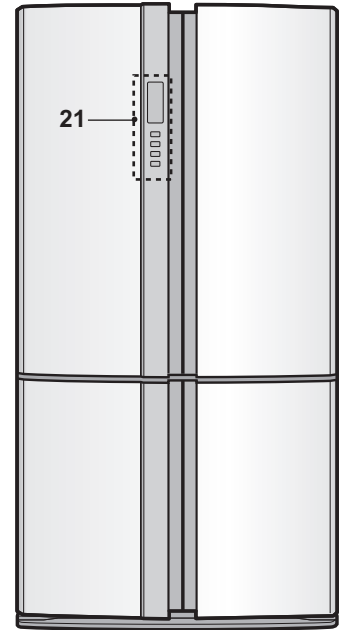
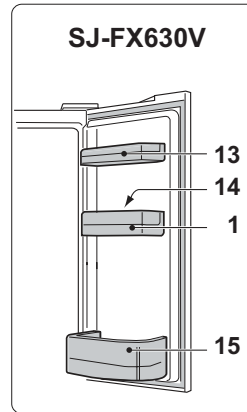

1. Giỏ chứa (3 chiếc)
2. Khay ngăn cách (2 chiếc)
3. Khay
4. Giỏ để chai (bên trái)
5. Hộp đựng rau củ và trái cây  
Nắp hộp đựng rau củ và trái cây mở ra khi hộp được kéo ra.
6. Hộp ngăn đông (nhỏ) (3 chiếc)
7. Hộp ngăn đông (lớn) (2 chiếc)
8. Bánh xe nhỏ (4 chiếc)  
Bánh xe nhỏ cho phép tủ lạnh di chuyển và tiến về trước.
9. Chân chỉnh được (2 chiếc)
10. Vỏ bọc chân

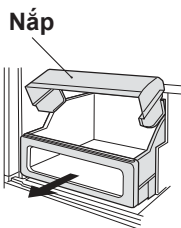

11. Bảng điều khiển làm mát hỗn hợp  
Bảng điều khiển làm mát ngăn mát gián tiếp từ phía sau. Theo cách này, thực phẩm được làm mát nhẹ nhàng mà không phải tiếp xúc với luồng không khí lạnh.

12. Đèn chiếu sáng
13. Giỏ vật dụng  
( SJ-FX680V : 2 chiếc )  
( SJ-FX630V : 1 chiếc )

14. Chặn khay trứng
15. Giỏ để chai (bên phải) Vách ngăn  
Để cất các chai cỡ lớn, hãy dịch chuyển vách ngăn ra phía sau hoàn toàn.

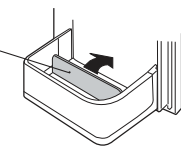

16. Hộp đựng thực phẩm tươi (trên)
17. Hộp đựng thực phẩm tươi (thấp)
18. Khay làm đá viên (2 chiếc)

- 1) Không đổ đầy tràn khay này bằng nước. Nếu không các viên đá sẽ dính chặt vào nhau khi đông cứng.
- 2) Khi các viên đá đã hình thành, vận thanh xoắn để làm cho các viên đá rớt vào hộp chứa đá viên bên dưới.



Hộp chứa đá viên

19. Hộp chứa đá viên (2 chiếc)

## Chú ý

Để tránh làm cho hộp chứa đá viên bị hư hỏng, không làm đá bằng hộp này hoặc đổ dầu vào.

20. Gioăng từ tính (4 chiếc)

21. Bảng điều khiển

## Bộ khử mùi

Bộ khử mùi được lắp sẵn trên đường đi của luồng không khí lạnh. Không cần phải vệ sinh.

Có thể lưu trữ nhiều thực phẩm hơn bằng cách bỏ các phụ tùng nội thất ra ngoài với chế độ làm lạnh trung bình.

## Cách tháo nắp hộp đựng rau củ và trái cây

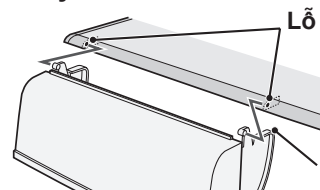

## Chú ý

Tháo nắp cẩn thận để không làm gãy phần máu.

Phần máu

## Cách để tháo

Để tháo vách ngăn, hãy kéo nó về phía trước trong khi đẩy cái móc.

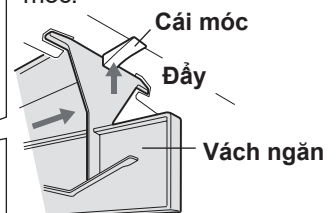
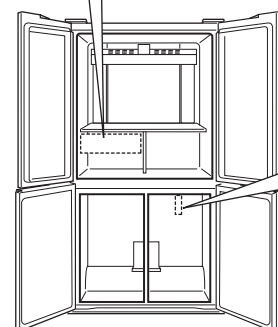

## Cách thiết lập

Gắn bốn cái móc vào các chi tiết ở trên.

# Các chế độ có ích

Đối với việc vận hành, hãy tham khảo chương “Bảng điều khiển”.

- ❖ **Cực lạnh**
- ❄️ **Làm đông nhanh**
- ❄️ **Làm lạnh nhanh**

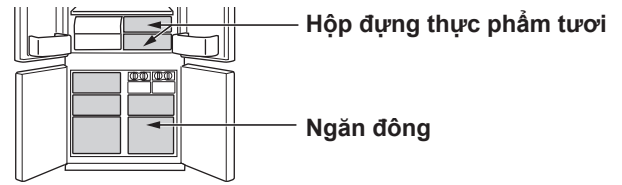

	<b>Cực lạnh</b>	<b>Làm đông nhanh</b>	<b>Làm lạnh nhanh</b>
Tính năng	Chế độ này làm lạnh đồ uống hoặc thực phẩm tới mức lạnh như băng. Chú ý : Thực phẩm có độ ẩm cao có thể đóng băng.	Chế độ này đẩy nhanh thời gian làm đông thực phẩm.	Chế độ này làm lạnh đồ uống hoặc thực phẩm một cách nhanh chóng.
Chú ý sử dụng	Hộp đựng thực phẩm tươi	Ngăn đông	Ngăn đông Các điểm chú : Không đặt chai lọ thủy tinh. Có nguy cơ cao là chúng có thể nổ.
Thời gian vận hành	6 giờ *1	2 giờ *1	30 phút
	<ul style="list-style-type: none"> <li>• Chế độ này kết thúc tự động.</li> <li>• Tín hiệu báo không kêu.</li> </ul>	<ul style="list-style-type: none"> <li>• Chế độ này kết thúc tự động.</li> <li>• Âm thanh tín hiệu báo.</li> </ul> <p><b>Để dừng tín hiệu báo *2</b></p> <p>Nhấn nút enter. </p>	
Sau khi vận hành kết thúc	<ul style="list-style-type: none"> <li>• Không cần phải đưa đồ uống hay thực phẩm ra.</li> </ul>	<ul style="list-style-type: none"> <li>• Bảo đảm lấy đồ uống và thực phẩm ra khi có chuông báo.</li> <li>• Nếu đồ uống và thực phẩm bị bỏ lại trong ngăn đông quá 30 phút, chúng có thể bị đóng băng.</li> </ul>	
Tại thời điểm mất điện khi đang vận hành	<ul style="list-style-type: none"> <li>• Chế độ này sẽ tự động được hủy bỏ.</li> </ul>	<ul style="list-style-type: none"> <li>• Chế độ này được khởi động lại một cách tự động từ trạng thái trước đó tại thời điểm có điện trở lại.</li> </ul>	

\*1 Có thể mất nhiều thời gian hơn để hoàn thành nếu vận hành trùng với việc tự động xả tuyết. Chế độ này bắt đầu sau khi việc tự động xả tuyết kết thúc.

\*2 Nếu bạn không nhấn nút dừng tín hiệu báo, thì tín hiệu báo sẽ kêu liên tục trong 30 phút.

### Chú ý

- Chế độ Làm lạnh cực nhanh, Làm đông nhanh và Làm lạnh nhanh không có sẵn tại cùng thời điểm khi một trong những chế độ này đang vận hành.
- Tránh tối đa việc mở cửa trong quá trình vận hành của những chế độ này.

# Bảng điều khiển

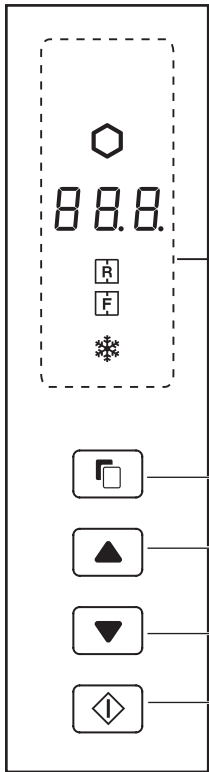

Nút Chọn

Nút Chuyển đổi

Nút Nhập

## Các chế độ có ích

Biểu tượng	Ý nghĩa	Thiết lập mặc định
	Cực lạnh	TẮT
	Làm đông nhanh	
	Làm lạnh nhanh	

## Điều khiển nhiệt độ

Biểu tượng	Ý nghĩa	Thiết lập mặc định
	Ngăn mát	3°C
	Ngăn đông	-18°C

## Các chế độ bổ sung

Chỉ báo	Ý nghĩa	Thiết lập mặc định
	Chuông cửa	BẬT
	Âm thanh của nút vận hành	

## Chú ý

- Khi quý vị nhấn một trong các nút, thì tất cả các biểu tượng sẽ chớp sáng một lần và hiển thị màn hình chờ. Nếu tủ lạnh dừng do mất điện, thì các chế độ ngoại trừ chế độ Làm mát cực nhanh và Làm đông nhanh hoạt động theo như cách trước thời điểm cấp điện lại.
- Không vận hành khi cửa ngăn đông mở.

- Biểu tượng chế độ hay chỉ báo đang vận hành sáng lên trên màn hình chờ. Khi chế độ Làm mát nhanh vận hành, thì biểu tượng nhảy sáng trên màn hình chờ.

- Khi không vận hành. Trạng thái mở trong khoảng 1 phút, thì màn hình hiển thị sẽ tự động trở về trạng thái màn hình chờ. Màn hình chờ sẽ tắt nếu không có vận hành nào sau thêm 1 phút nữa.

## Vận hành của các chế độ có ích

		Hiển thị	
<b>1</b>	Chọn biểu tượng chế độ. 	(ví dụ Cực lạnh) Chớp sáng	
<b>2</b>	Chọn bật/tắt. 		(tắt)
<b>3</b>	Hoàn tất thiết lập. (Tiếng bíp) <b>Chỉ "Làm lạnh nhanh"</b> Hoàn thành thiết lập bằng cách nhấn trong khoảng hơn 3 giây. (Bíp bíp bíp)	 Biểu tượng chế độ bật. <b>Chỉ "Làm lạnh nhanh"</b> (Chớp sáng)	 Biểu tượng chế độ tắt trên màn hình chờ.

Khi nhấn nút , thì các biểu tượng thay đổi theo thứ tự hiển thị như sau.

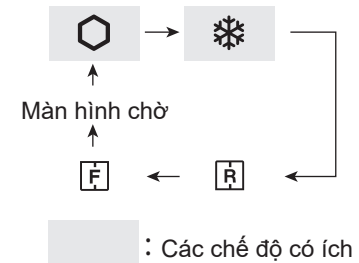

## Vận hành của các chế độ bổ sung

	Tổng kết	Hủy vận hành	Hiển thị
<b>Chuông cửa</b>	<ul style="list-style-type: none"> <li>• Khi cửa tủ lạnh mở trong khoảng hơn 1 phút, thì chuông cửa kêu một lần, và kêu tiếp sau 1 phút.</li> <li>• Nếu cửa để mở trong khoảng 3 phút, chuông sẽ kêu liên tục.</li> <li>• Tín hiệu báo dừng sau khi đóng cửa.</li> </ul>	Nhấn  và  trong 3 giây liên tục hoặc lâu hơn. (Bíp bíp bíp)	 Chỉ báo tắt.
<b>Âm thanh của nút vận hành</b>	<ul style="list-style-type: none"> <li>• Khi quý vị muốn tắt âm thanh vận hành của nút.</li> </ul>	Nhấn  và  trong 3 giây liên tục hoặc lâu hơn. (Bíp bíp bíp)	 Chỉ báo tắt.

**Chú ý** • Khi quý vị muốn bật chế độ bổ sung, hãy thực hiện lại các bước tương tự. (Chỉ báo bật.)



# Điều khiển nhiệt độ

Tủ lạnh tự động điều khiển nhiệt độ của tủ. Tuy nhiên, bạn có thể điều chỉnh nhiệt độ như sau.

## Cách kiểm tra thiết lập nhiệt độ hiện tại

Nhấn nút để chọn biểu tượng hoặc .

## Thiết lập mặc định

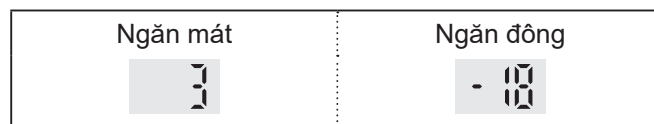

Nhiệt độ hiển thị trên bảng điều khiển không phải là nhiệt độ chính xác bên trong.

## Thiết Lập của Ngăn đông/Ngăn mát

Ngăn đông

: Có thể điều chỉnh trong khoảng từ -13°C đến -21°C trong các bước ở 1°C.

Ngăn mát

: Có thể điều chỉnh trong khoảng từ 0°C đến 6°C trong các bước ở 1°C.

## Vận hành cơ bản

		Hiển thị	
<b>1</b>	Chọn biểu tượng  hoặc .	Ngăn mát	Ngăn đông
<b>2</b>	Thiết lập nhiệt độ. (lên) (xuống)	(Chớp sáng)	(Chớp sáng)
<b>3</b>	Hoàn tất thiết lập. (Tiếng bíp)		

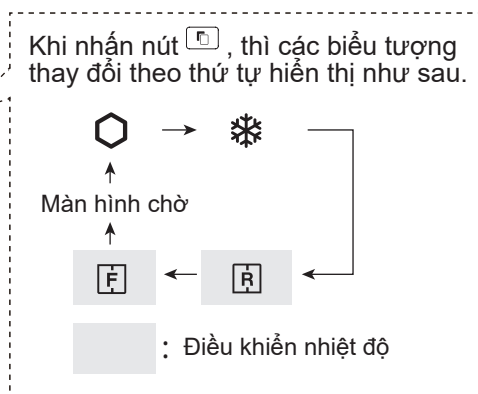

## Thiết Lập Nâng Cao của ngăn Đông / ngăn mát

Nhiệt độ của ngăn đông và ngăn mát có thể được điều chỉnh theo bước ở 0,5°C bằng cách làm theo các bước **a** đến **c**.

Bíp bíp bíp

- Sau bước **1** của phần “Vận hành cơ bản”, nhấn trong khoảng 3 giây hoặc lâu hơn.  
Nhiệt độ cài đặt trước hiện tại trở về “Thiết lập mặc định” (Màn hình hiển thị như hình ảnh bên phải.)
- Nhấn hoặc và thiết lập nhiệt độ.
- Hoàn tất thiết lập. (Tương tự như bước **3** của phần “Vận hành cơ bản”).  
Làm lại các bước **a** đến **c** nếu quý vị điều chỉnh nhiệt độ trong bước ở 1°C.

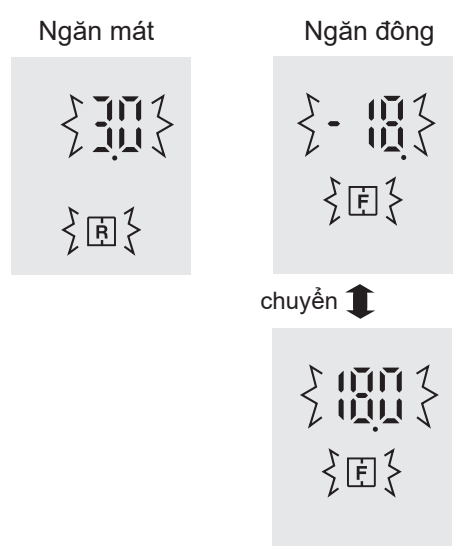

# Trữ thức ăn

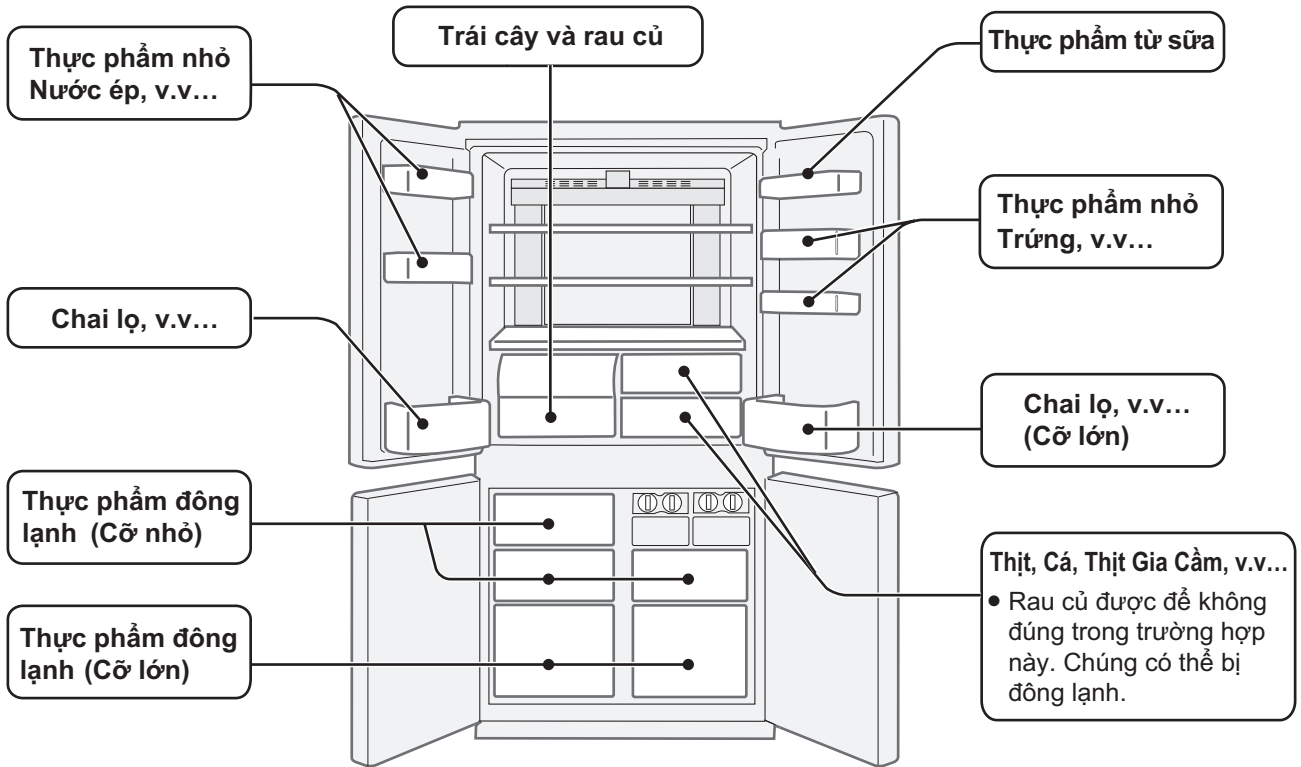

Việc làm lạnh làm giảm tỷ lệ hư hỏng thực phẩm.

Đảm bảo rằng thực phẩm có chất lượng tươi ngon nhất có thể để kéo dài tối đa thời gian sử dụng của các loại thực phẩm dễ bị hư hỏng. Sau đây là hướng dẫn chung nhằm giúp lưu giữ thực phẩm được lâu hơn.

## Trái cây và rau củ

Để hạn chế tối đa khả năng mất nước, hãy bọc trái cây và rau củ trong vật liệu nhựa ví dụ như bao bọc, túi (không bịt kín) và để vào Hộp đựng rau củ và trái cây.

## Sữa, các chế phẩm từ sữa và trứng

- Hầu hết các thực phẩm có nguồn gốc từ sữa đều phải có hạn sử dụng ở bên ngoài bao bì cùng các thông tin về nhiệt độ bảo quản.
- Trứng cần được cất vào ngăn khay Trứng.

## Thịt gia súc, cá, thịt gia cầm.

- Đặt các thực phẩm loại này trên các khay hoặc đĩa và che đậy cẩn thận bằng hộp giấy hoặc màng bao chuyên dùng.
- Với các tảng thịt, cá, gia cầm kích thước lớn, đặt vào sâu bên trong các ngăn tủ.
- Phải chú ý rằng các thực phẩm đã nấu chín phải được bao bọc kỹ hoặc đặt trong hộp kín.

## Đề làm đông tốt nhất

- Thực phẩm đưa vào cấp đông phải thật tươi.
- Chia khối thực phẩm thành các phần nhỏ sẽ cấp đông nhanh hơn.
- Nên bịt kín, bịt chặt hay bọc thực phẩm đúng cách.
- Đặt thực phẩm ngay ngắn trong tủ.
- Ghi nhãn hoặc bao bì khi trữ đông thực phẩm.

## Khuyến cáo giúp ngăn ngừa sương hoặc sương giá bên trong tủ lạnh

- Đóng cửa an toàn. Nếu thực phẩm rơi xuống, nó có thể tạo ra một khoảng trống giữa ngăn đựng và cửa. Dịch chuyển chúng lại khay ngăn cách hoặc hốc đựng.
- Thực phẩm với độ ẩm cao cần phải được lưu giữ trong hộp kín hoặc được đậy kín.

### Chú ý

- Đặt thực phẩm theo hàng trên các khay sao cho luồng không khí lạnh trong tủ được tuần hoàn.
- Thực phẩm nóng cần được làm lạnh trước khi cất vào tủ lạnh. Chứa thực phẩm nóng sẽ làm tăng nhiệt độ trong tủ và cũng làm hư hỏng thực phẩm.
- Đừng để thực phẩm bịt kín các lối ra vào của luồng không khí tuần hoàn trong tủ. Nếu không thực phẩm sẽ không được làm lạnh đều.

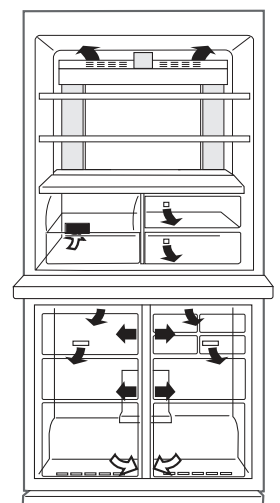

Đừng để thực phẩm ngay trước lối ra luồng không khí lạnh. Điều này sẽ làm cho thực phẩm bị đông cứng.

# Chăm sóc và vệ sinh

## Điều quan trọng

**Để tránh nứt bề mặt bên trong và các bộ phận nhựa, hãy làm theo những lời khuyên sau đây.**

- Lau sạch dầu thực phẩm dính trên các bộ phận nhựa.
- Một số hóa chất dùng trong gia đình có thể gây hư hỏng, vì thế chỉ sử dụng chất lỏng chùi rửa được pha loãng (nước xà phòng).
- Nếu không pha loãng bột giặt hoặc lau sạch chất tẩy rửa bằng nước, chúng có thể gây nứt vỡ các chi tiết nhựa.

## Lau chùi

- Tháo các phụ kiện (như các khay) ra khỏi ngăn và cánh cửa. Rửa sạch chúng bằng nước ấm pha nước rửa chén. Sau đó, rửa chúng bằng nước sạch và lau khô. (Chỉ khay ngăn hộp rau củ & trái cây là không thể tháo ra.)
- Lau sạch bên trong bằng một miếng vải thấm nước ấm pha với nước rửa chén. Sau đó, sử dụng nước mát để làm sạch hoàn toàn nước xà phòng.
- Lau sạch bên ngoài với vải mềm khi bị vấy bẩn.
- Lau sạch các gioăng từ tính bằng kem đánh răng và nước ấm pha xà phòng hoặc nước rửa chén.
- Lau bảng điều khiển bằng khăn khô.

## Chú ý

- Không sử dụng các chất tẩy rửa hay dung môi nặng (sơn mài, sơn, bột đánh bóng, benzen, nước sôi, v.v...) vì chúng có thể làm hỏng tủ lạnh của quý vị.
- Nếu quý vị rút dây nguồn dù chỉ một lần, hãy đợi trong ít nhất 5 phút trước khi nối lại nguồn điện.
- Khay thủy tinh nặng gần 3 kg. Giữ chặt chúng khi tháo khỏi vỏ tủ hay mang ra.
- Đừng làm rớt các vật nặng vào bên trong tủ. Điều đó có thể làm nứt, vỡ bề mặt bên trong.

## Trước khi vận chuyển

Lau hết nước trong đĩa làm bay hơi. Trước khi lau nước, hãy đợi hơn 1 giờ sau khi rút phích điện vì thiết bị của quy trình làm lạnh còn rất nóng. (Đĩa làm bay hơi đặt ở phía sau tủ.)

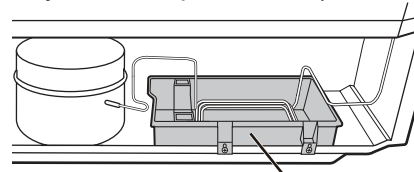

Đĩa làm bay hơi

## Ngắt hoạt động của tủ lạnh

Nếu cần tắt tủ lạnh trong thời gian dài, cần thực hiện các bước sau để giảm sự phát triển của nấm mốc:

1. Lấy hết thực phẩm ra ngoài.
2. Rút phích cắm điện khỏi ổ cắm.
3. Vệ sinh và chùi khô toàn bộ bên trong tủ.
4. Mở hé tất cả các cửa trong ít ngày để tủ khô.

## Tự động xả tuyết

Hệ thống xả tuyết tự động vận hành tùy thuộc vào đặc tính của hệ thống tiết kiệm năng lượng.

## Khi bóng đèn trong tủ bị đứt

Sau đó liên hệ với đại lý dịch vụ được ủy quyền bởi SHARP để thay thế đèn. Đèn cần được thay thế bởi nhân viên dịch vụ có chuyên môn.

## Các lời khuyên để tiết kiệm năng lượng

- Duy trì khoảng cách thông thoáng nhiều nhất có thể xung quanh tủ lạnh.
- Tránh để tủ lạnh tiếp xúc trực tiếp với ánh nắng mặt trời, và không để bên cạnh thiết bị tỏa nhiệt.
- Mở cửa càng ít lần càng tốt.
- Thực phẩm nóng cần được làm lạnh trước khi cất vào tủ lạnh.
- Để thực phẩm đều trên khay để khí làm lạnh lưu thông hiệu quả.

## Tiêu thụ điện

Lượng tiêu thụ điện năng của mẫu này được tính toán theo tiêu chuẩn quốc tế về hiệu suất tủ lạnh. Nếu tủ lạnh vận hành khi đã lấy những phụ tùng (ngăn bóng mờ) ra, nó sẽ tiết kiệm năng lượng nhiều nhất.

- Lượng tiêu thụ năng lượng của mẫu này được tính toán với những phụ tùng được lấy ra khỏi tủ lạnh như ngăn bóng mờ.

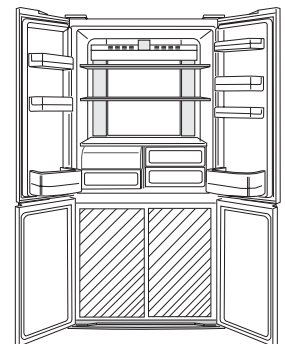

- Lượng tiêu thụ năng lượng của mẫu này được tính toán theo kích thước khoảng cách trên hình bên phải.

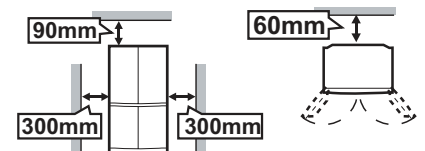

# Trước khi quý vị gọi dịch vụ

Trước khi gọi cho Trung tâm bảo hành, hãy kiểm tra như hướng dẫn dưới đây.

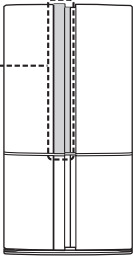
Sự cố	Giải pháp
Sờ tay vào bên ngoài tủ thấy nóng.	Điều này là bình thường. Các đường ống truyền hơi nóng xung quanh tủ để ngăn ngừa ẩm trên tủ.
Khu vực xung quanh tay nắm cửa tủ lạnh nóng khi chạm vào.	Điều này là bình thường. Bộ sấy chống tạo sương nằm bên trong cánh cửa. 
Khi thấy có tiếng ồn.	Điều này là bình thường. Khi tủ lạnh hoạt động nó sẽ phát ra âm thanh: <ul style="list-style-type: none"> <li>• Tiếng ồn phát ra bởi máy nén khí bắt đầu vận hành. <ul style="list-style-type: none"> <li>— Âm thanh này sẽ nhỏ dần sau một lúc.</li> </ul> </li> <li>• Tiếng ồn phát ra hằng ngày từ máy nén. <ul style="list-style-type: none"> <li>— Tiếng ồn phát ra ngay sau khi hệ thống tự động xả tuyết vận hành.</li> </ul> </li> <li>• Âm thanh của sự di chuyển chất lỏng (sôi ùng ục, xèo xèo) <ul style="list-style-type: none"> <li>— Âm thanh của chất làm lạnh di chuyển trong đường ống (âm thanh có thể ngày càng to).</li> </ul> </li> <li>• Tiếng kêu rắc rắc. <ul style="list-style-type: none"> <li>— Gây ra bởi sự giãn nở của các chi tiết bên trong tủ trong quá trình làm lạnh.</li> </ul> </li> </ul>
Tuyết lấm tẩm hoặc có sương bên trong hoặc bên ngoài tủ lạnh.	Hiện tượng này xảy ra có thể từ các nguyên nhân sau. Dùng khăn ướt lau chùi tủ. <ul style="list-style-type: none"> <li>• Khi độ ẩm bên ngoài cao.</li> <li>• Khi cửa tủ đóng mở thường xuyên.</li> <li>• Khi thực phẩm trữ trong tủ có độ ẩm cao. (Cần bao bọc kín)</li> </ul>
Thực phẩm trong ngăn lạnh bị đông cứng.	<ul style="list-style-type: none"> <li>• Tủ lạnh có hoạt động trong thời gian dài với việc điều khiển nhiệt độ tủ lạnh được thiết lập ở mức 0°C không? <ul style="list-style-type: none"> <li>— Thay đổi điều chỉnh nhiệt độ về khoảng 3°C.</li> </ul> </li> <li>• Tủ lạnh có hoạt động trong thời gian dài với việc điều khiển nhiệt độ ngăn đông được thiết lập ở mức -21°C không? <ul style="list-style-type: none"> <li>— Thay đổi điều chỉnh nhiệt độ về khoảng -18°C.</li> </ul> </li> <li>• Nếu nhiệt độ môi trường xung quanh quá thấp, thì thực phẩm có thể đông băng ngay cả khi ngăn mát được thiết lập ở mức 6°C.</li> </ul>
Có mùi trong tủ lạnh.	<ul style="list-style-type: none"> <li>• Bao bọc kín các thực phẩm nặng mùi.</li> <li>• Bộ khử mùi không thể khử hết tất cả các loại mùi.</li> </ul>
Nếu Chuông cửa không ngừng kêu	<ul style="list-style-type: none"> <li>• Tín hiệu báo dừng sau khi đóng cửa.</li> </ul>

## Nếu quý vị vẫn yêu cầu dịch vụ

Hãy tham khảo trung tâm bảo hành gần quý vị nhất do SHARP chỉ định.

Thank you very much for buying this SHARP product. Before using your SHARP refrigerator, please read this operation manual to ensure that you gain the maximum benefit from it.

- This refrigerator is intended for making ice cubes, refrigerating and freezing foods.
- This refrigerator is for household use only, with ambient temperature indicated in the table. The climate class is specified on the rating plate. The refrigerator is fully functional at the ambient temperature range of the indicated climate class. If the refrigerator is used at colder temperatures, the refrigerator will not be damaged up to a temperature of +5°C.
- The refrigerator should not be subjected to temperatures of -10°C or below for a long period of time.

Household use only	
Climate class	Acceptable range of ambient temperature
SN	+10°C to 32°C
N	+16°C to 32°C
ST	+16°C to 38°C
T	+16°C to 43°C

## Safety information

 **Warning** This means that there are high risks of death or serious injury.

 **Caution** This means that there are high risks of material damage or personal injury.



### Warning

#### Refrigerant

This refrigerator contains flammable refrigerant (R600a: isobutane) and insulation blowing gas (cyclopentane). Observe the following rules to prevent ignition and explosion.

- Do not allow any sharp objects to have contact with the refrigeration system. The refrigeration system behind and inside the refrigerator contains refrigerant.
- Do not use mechanical devices or other means to accelerate the defrosting process. (This refrigerator has adopted automatic defrosting system.)
- Do not use electrical appliances inside the refrigerator.
- Do not block the space around the refrigerator.
- Do not use flammable sprays, such as spray paint near the refrigerator.
- In the case of failure of the refrigeration system, do not touch the wall socket and use open flames. Open the window and air out the room. Then ask a service agent approved by SHARP for service.

#### Installation

- Do not install the refrigerator in a damp or wet location. It may cause the damage to the insulation or electrical leak. Dew may also appear on the outer cabinet and it causes rust.
- The refrigerator should be installed flatly and firmly on the floor.

#### Power cord, Plug, Socket

Read carefully the following rules to prevent electric shock or fire.

- Connect the power plug into the wall socket firmly and directly. Do not use an extension cord or adapter plug.
- Connect the power plug to the socket with the required rated voltage.
- Connect the earth pin to the earth terminal properly.

- Make sure that the power cord has not been damaged during installation or moving. If the power plug or cord is loose, do not insert the power plug.
- Do not touch the power plug with wet hands.
- Disconnect from the main electricity supply by removing the main plug from the socket. Do not remove by pulling the power cord.
- Dust deposited on the power plug may cause fire. Wipe it off carefully.
- Pull out the plug if the refrigerator is not used for a long time.
- Should the flexible supply cord be damaged, it must be replaced by service agent approved by SHARP, a special cord is required.

#### In use

- Do not store volatile and flammable materials such as ether, petrol, propane gas, aerosol cans, adhesive agents and pure alcohol etc. These materials are easy to explode.
- Do not store temperature-sensitive products such as pharmaceutical products in the refrigerator. There are high risks of changes in product quality .
- Do not attempt to change or modify this refrigerator. This may result in fire, electric shock or injury.
- Do not place any object on the top of refrigerator. If the object falls down from the top, it may cause injury.
- This appliance can be used by children aged from 8 years or above and persons with reduced physical, sensory or mental capabilities or lack of experience and knowledge if they have been given supervision or instruction concerning use of the appliance in a safe way or understanding the hazards involved. Children shall not play with the appliance. Cleaning and user maintenance shall not be done by children without supervision.

## Care and Cleaning

- Unplug the refrigerator first to prevent electric shock.
- Do not splash water directly on the outer cabinet or the interior. This may lead to rusting and deterioration of the electrical insulation.

## Trouble

- If you smell something burnt, pull out the power plug immediately. Then ask a service agent approved by SHARP for service.
- In case of gas leak, ventilate the area by opening window. Do not touch the refrigerator or the power socket.



## Caution

### Transportation

- When you install or move your refrigerator, use curing mat to protect the floor from being damaged.
- Carry the refrigerator by holding the handles located on the rear and bottom side. If you lift up the refrigerator improperly, it may cause injury.

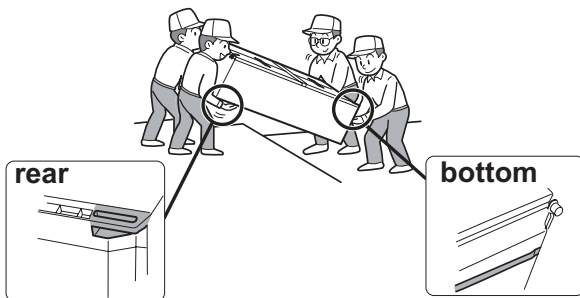

## Disposal

- Ensure that the refrigerator presents no danger to children while being stored for disposal. (e.g. remove the magnetic door seals to prevent child entrapment.)
- This refrigerator should be disposed appropriately. Take the refrigerator to a professional recycling plant for flammable refrigerant and insulation blowing gases.

### In use

- Do not touch the compressor unit or its peripheral parts, as they become extremely hot during operation and the metal edges may cause injury.
- Do not touch foods or metal containers in the freezer compartment with wet hands. This may cause frostbite.
- Do not place bottled drinks and cans in the freezer compartment. Especially "Express cool" is in operation, there is a high risk that glass bottles may burst.
- Do not use other than potable water to make ice cubes.
- Do not open or close the door when other people put a hand near the door. There is a risk that the other people may get their fingers caught in the door.
- Do not put oversized object in the pockets of the door. If the object falls down from the pockets, it may cause injury.

## 1 Keep adequate ventilation space around the refrigerator.

- The figure shows the minimum required space for installing the refrigerator. The measurement condition of power consumption is conducted under a different space dimension.
- By keeping greater space, the refrigerator may consume a less amount of power consumption.
- If use the refrigerator in the smaller space dimension than figured, it may cause temperature rise in the unit, loud noise and failure.
- The space between the rear of the refrigerator and the wall should be 60mm or more, and less than 75mm.

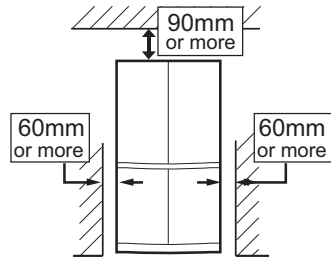

If the space is wider than 75mm, you may get injured by touching compressor and its peripheral parts which are extremely hot during the operation.

## 4 Remove the 4 screws of the lower part of the cabinet and use these screws to set the foot cover. (The foot cover is packed inside the refrigerator compartment.)

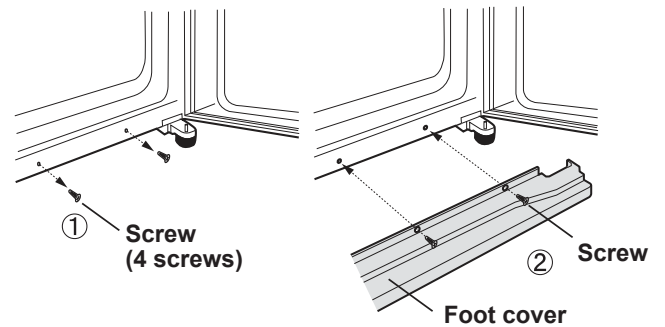

### Note

- Place your refrigerator to access the plug.
- Keep your refrigerator out of direct sunlight and do not place next to heat generating appliance.
- Do not place your refrigerator directly on the ground. Insert suitable stand such as wooden board under the refrigerator.
- When you insert the power plug with the door opened, door alarm sounds but it is not abnormal. This sound stops after closing the door.

### Before using your refrigerator

Clean the inside parts with a cloth soaked in warm water.  
If soapy water is used, wipe it off thoroughly with water.

Overall space required in use

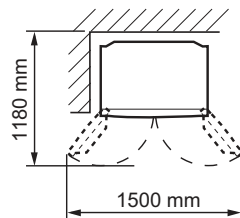

## 2 Use the two front the adjustable feet to place the refrigerator flatly and firmly on the floor.

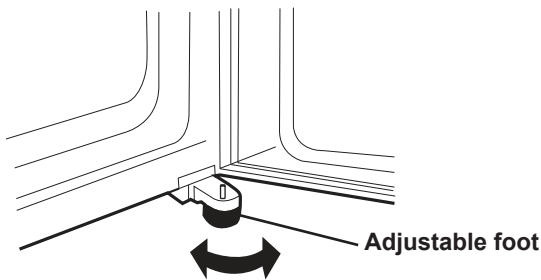

## 3 When right and left doors are not properly aligned, adjust using the adjustable feet.

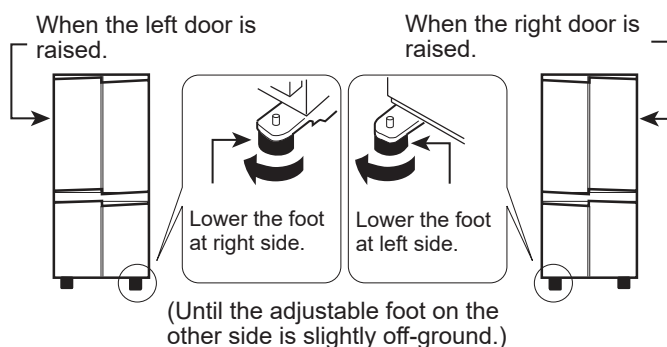

# Description

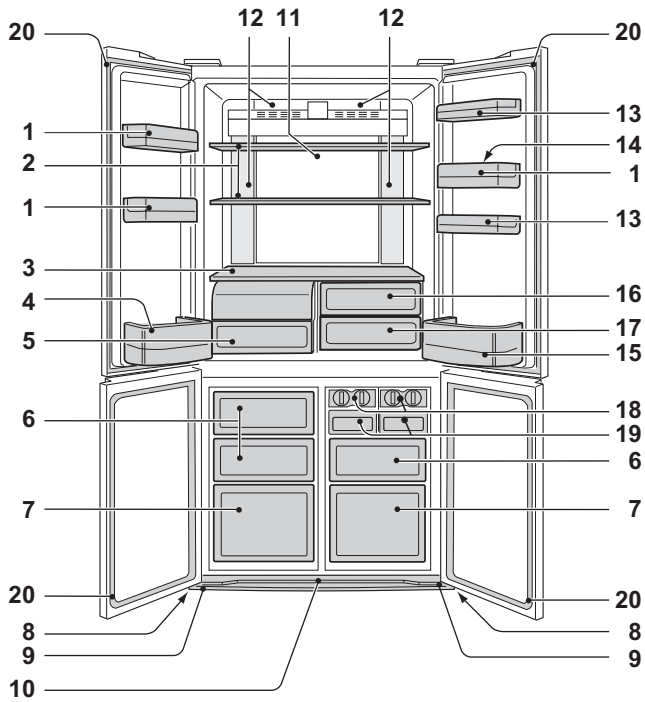

**SJ-FX680V**

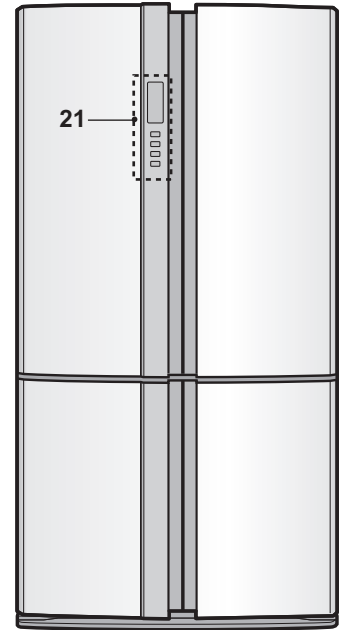
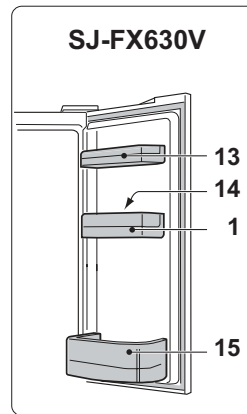

- 1. Door pocket (3 pcs)
- 2. Refrigerator shelf (2 pcs)
- 3. Shelf
- 4. Bottle pocket (left)
- 5. Fruit and vegetable crisper

The cover of the fruit and vegetable crisper opens as the case is pulled.

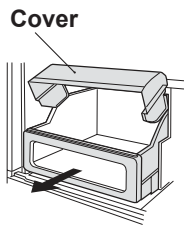

- 6. Freezer case (small) (3 pcs)
- 7. Freezer case (large) (2 pcs)

- 8. Caster (4 pcs)  
The casters allow the refrigerator to move back and forth.



- 9. Adjustable foot (2 pcs)
- 10. Foot cover

- 11. Hybrid cooling panel  
The panel cools the refrigerator compartment indirectly from the rear. In this way, food is cooled gently without being exposed to cold air flow.

- 12. Light
- 13. Utility pocket  
( SJ-FX680V : 2 pcs )  
( SJ-FX630V : 1 pc )

- 14. Egg holder
- 15. Bottle pocket (right)  
To store large-size bottles, move the partition all the way back.

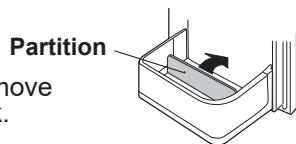

- 16. Fresh case (upper)
- 17. Fresh case (lower)
- 18. Ice cube maker (2 pcs)

- 1) Do not overfill this tray with water. Otherwise the ice cubes will join together when frozen.
- 2) When ice cubes are made, turn the lever clockwise to put the ice into the ice cube box.

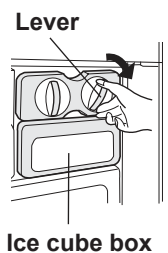

- 19. Ice cube box (2 pcs)

**Note**

To prevent the ice cube box from being damaged, do not pour oil into the box or make ice in it.

- 20. Magnetic door seal (4 pcs)

- 21. Control panel

**Deodorizing unit**

Deodorizing catalyst is installed on the routes of cold air. There is no need to operate and clean.

**More food can be stored by taking out the internal accessories with normal cooling operation.**

**How to remove the fruit and vegetable crisper cover**

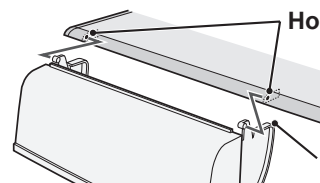

**Note**

Remove the cover carefully not to break the projection.

Projection portion

**How to remove**

To remove the partition, pull it to the front with pushing the claw.

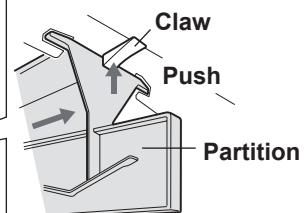
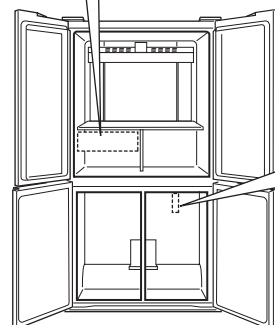

**How to set**

Insert the four projections into the upper parts.



# Useful modes

As for the operations, refer to chapter "Control panel".

-  **Extra cool**
-  **Express freezing**
-  **Express cool**

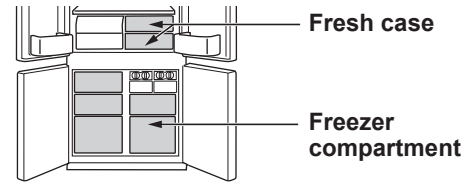

	Extra cool	Express freezing	Express cool
Feature	This mode is to cool beverages or foods to ice-cold. Note : Food with high-moisture may freeze.	This mode speeds up the time to freeze food.	This mode is to cool beverages or foods quickly.
Point of use	Fresh case	Freezer compartment	Freezer compartment Caution : Do not place glass bottles. There is a high risk that they may burst.
Operating time	6 hours *1	2 hours *1	30 minutes
	<ul style="list-style-type: none"> <li>• This mode ends automatically.</li> <li>• The alarm does not sound.</li> </ul>		<ul style="list-style-type: none"> <li>• This mode ends automatically.</li> <li>• The alarm sounds.</li> </ul> <p><b>To stop the alarm *2</b></p> <p>Press enter button. </p>
After the operation completed	<ul style="list-style-type: none"> <li>• There is no need for taking beverages or foods out.</li> </ul>		<ul style="list-style-type: none"> <li>• Be sure to take the beverages and foods out when the alarm sounds.</li> <li>• If the beverages and foods are left in the freezer compartment over approximately 30 minutes, they may freeze.</li> </ul>
At the time of power failure during the operation	<ul style="list-style-type: none"> <li>• This mode is automatically cancelled.</li> </ul>		<ul style="list-style-type: none"> <li>• This mode is automatically restarted from the previous state at the time of re-power.</li> </ul>

\*1 It may take more time to complete if the operation overlaps with defrosting. This mode starts after defrosting is completed.

\*2 If you do not stop the alarm, it sounds 30 minutes continuously.

### Note

- Extra cool, Express freezing and Express cool are not available at the same time while one of the modes is in operation.
- Avoid opening the door as much as possible during the operations of these modes.



# Controlling temperature

The refrigerator controls its temperature automatically. However, you can adjust the temperature as below.

## How to check the current temperature setting

Press button to select or icon.

### Default setting

Refrigerator compartment 	Freezer compartment 
------------------------------	-------------------------

The temperature that indicated on the control panel is not the exact temperature inside.

## Setting of Refrigerator / Freezer compartment

Freezer compartment

: Adjustable between -13°C and -21°C in step of 1°C

Refrigerator compartment

: Adjustable between 0°C and 6°C in step of 1°C

### Basic operations

		Display	
		Refrigerator compartment	Freezer compartment
<b>1</b>	Select  or  icon. 		
<b>2</b>	Set the temperature.  	 (up) 	 (down) 
<b>3</b>	Complete the setting. (Beep) 		

When press button, the icons change in the order shown as below.

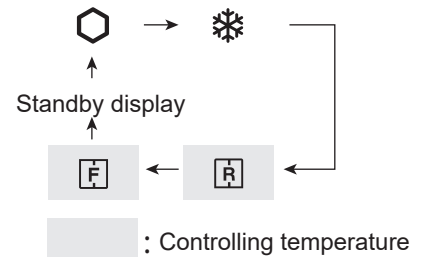

## Advanced Setting of Refrigerator/Freezer compartment

The temperature of refrigerator compartment and freezer compartment can be adjusted in step of 0.5 °C by following the steps **a** to **c**.

Beep beep beep

**a.** After the step **1** of “Basic operations”, press 3 seconds or more. The current preset temperature returns to “Default setting” (The display is indicated as the picture on the right.)

**b.** Press or and set the temperature.

**c.** Complete the setting. (Same as the step **3** of “Basic operations”).

Follow the steps **a** to **c** again if you want to adjust the temperature in step of 1°C.

Refrigerator compartment



Freezer compartment

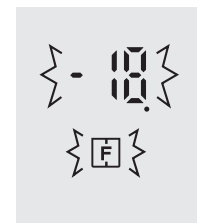

↑ switch

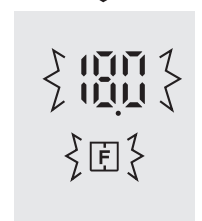

# Storing food

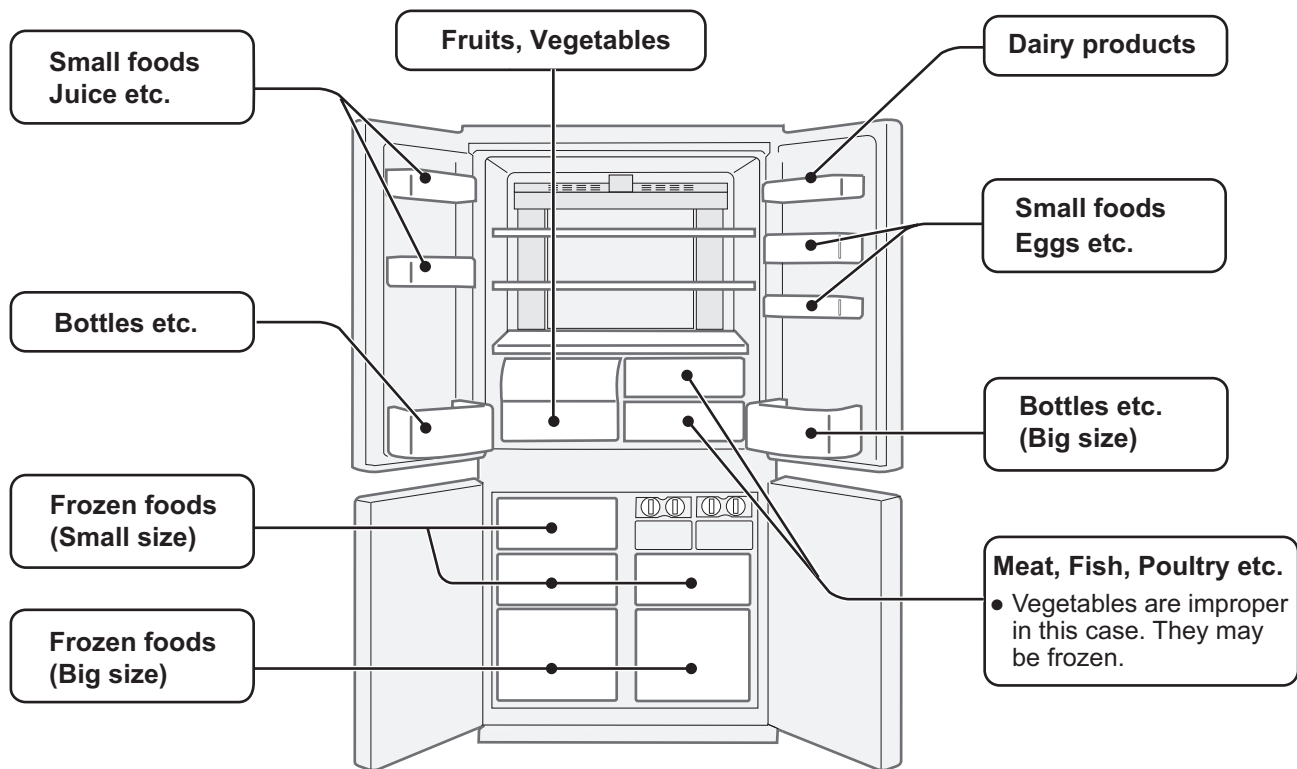

Refrigeration reduces the rate of food spoilage. Ensure that the food is of the freshest possible quality to maximize the shelf life of perishable foods. The following is a general guide to help promote longer food storage.

## Fruit / Vegetables

Fruit and vegetables should be loosely enclosed in a plastic material e.g. wrap, bags (do not seal) and placed in the Fruit and vegetable crisper to minimize moisture loss.

## Dairy Products & Eggs

- Most dairy products have their best-before date on the outer packaging which informs the recommended temperature and shelf life of the foods.
- Eggs should be stored in the Egg holder.

## Meats / Fish / Poultry

- Place on a plate or a dish and cover with paper or plastic wrap.
- For larger cuts of meat, fish, or poultry, place to the rear of the shelves.
- Ensure all cooked food is wrapped securely or placed in an airtight container.

## For best freezing

- Quality of foods should be fresh.
- Freeze small quantities of food at a time in order to freeze them quickly.
- Food should be properly sealed or covered tightly.
- Place foods in the freezer evenly.
- Label bags or containers to keep an inventory of freezing food.

## Advice for preventing dew or frost inside the refrigerator

- Keep the door securely closed. If the food falls down, it may cause a gap between the cabinet and the door. Move it back to the shelf or the pocket.
- Food with high-moisture should be stored in airtight container or sealed tightly.

### Note

- Evenly place the food on the shelves to allow the cooling air to circulate efficiently.
- Hot foods should be cooled before storing. Storing hot foods increases the temperature in the unit and the risk of food spoilage.
- Do not block the outlet and inlet of the cool air circulating circuit with foods or containers; otherwise the foods is not be evenly cooled throughout the refrigerator.

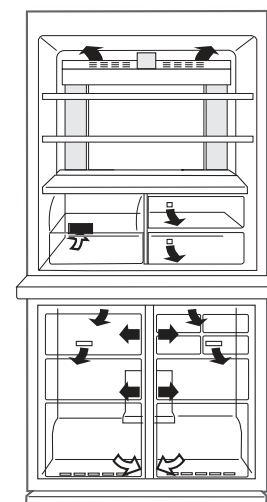

Do not place food directly in front of cold air outlet. This may lead to the food freezing.

# Care and cleaning

## Important

To prevent cracks on inside surfaces and plastic components, follow these tips.

- Wipe out food oil adhered to plastic parts.
- Some household chemicals may cause damage, so use only diluted washing-up liquid (soapy water).
- If undiluted detergent is used or soapy water is not wiped off thoroughly, it may result in cracks of plastic parts.

## Cleaning

- Remove the accessories (e.g. shelves) from the cabinet and the door. Wash them by warm soapy dishwashing water. After that, rinse them in clean water and dry. (Only fruit and vegetable shelf is not removable.)
- Clean the inside with a cloth soaked in warm soapy dishwashing water. Then, use cold water to wipe off soapy water thoroughly.
- Wipe the exterior with a soft cloth each time it gets dirty.
- Clean the Magnetic door seal with a toothbrush and warm soapy dishwashing water.
- Wipe the control panel with a dry cloth.

## Note

- Do not use heavy-duty cleansers or solvents (lacquer, paint, polishing powder, benzene, boiled water, etc.) which may cause damages.
- If you pull out the power plug once, wait 5 minutes at least before connecting the power plug again.
- The glass shelves weigh approximately 3 kg each. Hold them firmly when remove from the cabinet and carry.
- Do not drop objects inside the refrigerator or strike the inner wall. This may cause cracks to inner surface.

## Before transporting

Wipe up water in the evaporating pan. Before wiping up the water, wait more than 1 hour after pulling out the power plug because refrigeration cycle equipment is extremely hot. (The evaporating pan is located on the rear of the product.)

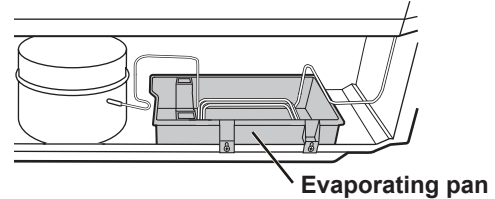

## Switching off your refrigerator

If the refrigerator needs to be switched off for an extended period, the following steps should be taken to reduce the growth of mold:

1. Remove all food.
2. Remove the power plug from the socket.
3. Clean and dry the interior thoroughly.
4. Keep all the doors open slightly for a few days to dry.

## Defrosting

Defrosting is automatically operated by a unique energy saving system.

## When the compartment light is blown

Contact the service agent approved by SHARP to replace the light. The light is not to be replaced other than by qualified service personnel.

## Tips for saving energy

- Keep the ventilation space as much as possible around the refrigerator.
- Keep your refrigerator out of direct sunlight, and do not place it next to heat generating appliance.
- Avoid opening the door as much as possible.
- Hot foods should be cooled before storing.
- Place the food evenly on the shelves to allow the cool air to circulate efficiently.

## Power consumption

Power consumption of this model is measured according to the international standard of refrigerator performance.

If the refrigerator is operated with the accessories (shaded area) taken out, it works under the most energy efficient condition.

- The amount of power consumption of this model is measured with these accessories taken out as indicated shaded area.

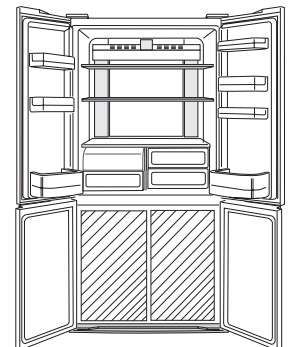

- The amount of power consumption of this model is measured under the space dimensions on the right picture.

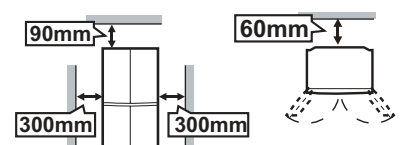

# Before you call for service

Before calling for service, check the following points.

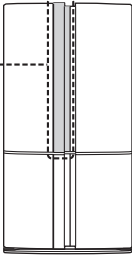
Problem	Solution
The outside of the cabinet is hot when touched.	It is normal. The hot pipe is in the cabinet in order to prevent dew generation.
The area around the door handle of the refrigerator is hot when touched.	It is normal. The heater to prevent dew generation is inside the door. 
When there is refrigerator noise.	It is normal for the refrigerator to make the following sounds. <ul style="list-style-type: none"> <li>• Loud noise is made by the compressor when its operation starts <ul style="list-style-type: none"> <li>-- Sound becomes quieter after a while.</li> </ul> </li> <li>• The compressor makes loud noise once a day. <ul style="list-style-type: none"> <li>-- Operating sound is made immediately after automatic defrost operation.</li> </ul> </li> <li>• Sound of flowing fluid (gurgling sound, fizzing sound) <ul style="list-style-type: none"> <li>-- Sound of refrigerant flowing in pipes (sound may become louder from time to time).</li> </ul> </li> <li>• Cracking or crunching sound, squeaking sound <ul style="list-style-type: none"> <li>-- Sound produced by expansion and contraction of inner walls and internal parts during cooling.</li> </ul> </li> </ul>
Frost or dew appears inside or outside the refrigerator.	This may occur in one of the following cases. Use a wet cloth for wiping frost and a dry cloth for wiping dew. <ul style="list-style-type: none"> <li>• When the ambient humidity is high.</li> <li>• When the door is frequently opened and closed.</li> <li>• When foods containing plenty of moisture are stored. (Wrapping is required.)</li> </ul>
The foods in the refrigerator compartment freeze.	<ul style="list-style-type: none"> <li>• Is the refrigerator operated for a long time with refrigerator temperature control set at 0°C? <ul style="list-style-type: none"> <li>-- Change the temperature control back to around 3°C.</li> </ul> </li> <li>• Is the refrigerator operated for a long time with freezer temperature control set at -21°C? <ul style="list-style-type: none"> <li>-- Change the temperature control back to around -18°C.</li> </ul> </li> <li>• If ambient temperature is low, foods may freeze even if the refrigerator compartment is set at 6°C.</li> </ul>
Odors in the compartment.	<ul style="list-style-type: none"> <li>• Wrapping is required for the foods with strong odors.</li> <li>• Deodorizing unit cannot remove all odors.</li> </ul>
If door alarm does not stop.	<ul style="list-style-type: none"> <li>• The alarm stops after close the door.</li> </ul>

## If you still require service

Refer to your nearest service agent approved by SHARP.



# **SHARP**

SHARP CORPORATION

Printed in Thailand

TINS-B688CBRZ 16LK (TH) ②