

SHARP



Chất làm lạnh: R600a
Chất cách nhiệt: Cyclopentane
Refrigerant: R600a
Insulation blowing gas: Cyclopentane

Hướng dẫn sử dụng
Tủ lạnh

Refrigerator - Freezer
Operation manual

SJ-FX610V
SJ-FXP650VG
SJ-FX650V



"Plasmacluster" and "Device of a cluster of grapes" are trademarks of Sharp Corporation.
(Only for SJ-FXP650VG)

Nội dung

• Thông tin an toàn	2
• Cách lắp đặt	4
• Mô tả các chi tiết	5
• Các chế độ có ích	6
• Bảng điều khiển	8
(SJ-FXP650VG)	
• Bảng điều khiển	10
(SJ-FX610V, SJ-FX650V)	
• Trữ thức ăn	12
• Chăm sóc và vệ sinh	13
• Trước khi quý vị gọi dịch vụ	14

TIẾNG VIỆT

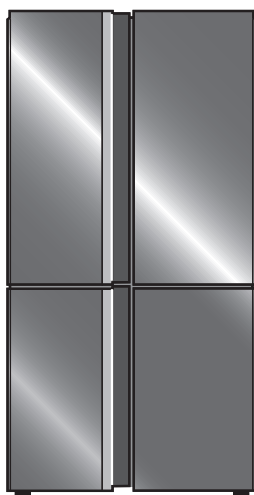

SJ-FXP650VG



SJ-FX610V
SJ-FX650V

Contents

• Safety information	16
• Installation	18
• Description	19
• Useful modes	20
• Control panel	22
(SJ-FXP650VG)	
• Control panel	24
(SJ-FX610V, SJ-FX650V)	
• Storing food	26
• Care and cleaning	27
• Before you call for service	28

ENGLISH

production control code





Chân thành cảm ơn quý khách hàng đã chọn mua sản phẩm SHARP. Trước khi vận hành tủ lạnh SHARP, quý vị hãy dành chút thời gian đọc kỹ hướng dẫn sử dụng để có được hiệu quả cao nhất.

- Tủ lạnh này được sử dụng để làm đá viên, làm lạnh và đông lạnh thực phẩm.
- Tủ lạnh này chỉ sử dụng trong gia đình, với nhiệt độ môi trường được nêu trong bảng thông tin. Kiểu môi trường được ghi rõ trên nhãn máy. Nếu tủ lạnh hoạt động ngoài phạm vi kiểu khí hậu (phạm vi nhiệt độ xung quanh) quy định cho model đó, tủ lạnh sẽ không thể duy trì nhiệt độ bên trong thích hợp. Nếu tủ lạnh được sử dụng ở nhiệt độ lạnh hơn, thì tủ lạnh sẽ không bị hư hại khi nhiệt độ lên tới +5°C.
- Không được để tủ lạnh ở nơi có nhiệt độ từ -10°C hoặc thấp hơn trong thời gian dài.

Chỉ sử dụng trong gia đình

Kiểu môi trường	Phạm vi nhiệt độ môi trường xung quanh chấp nhận được
SN	+10°C đến 32°C
N	+16°C đến 32°C
ST	+16°C đến 38°C
T	+16°C đến 43°C

Thông tin an toàn

	Cảnh báo	Điều này có nghĩa là có một số nguy cơ tử vong hoặc chấn thương nghiêm trọng cao.
	Các điểm chú ý	Điều này có nghĩa là có một số nguy cơ thiệt hại vật chất hoặc thương tích cá nhân cao.
	Các điểm chú ý	Kí hiệu ngọn lửa biểu tượng nguy cơ xảy ra hỏa hoạn đối với sản phẩm này.

Cảnh báo

Chất làm lạnh

Tủ lạnh chứa chất ga lạnh dễ cháy (R600a: isobutan) và vật liệu dễ gây cháy nổ (cyclopentan).
Quan sát những quy tắc sau đây để ngăn ngừa việc bắt lửa và cháy nổ.

- Không làm hỏng hệ thống làm lạnh và không để bất kỳ vật sắc nhọn nào tiếp xúc với hệ thống làm lạnh. Hệ thống làm lạnh bên ngoài và bên trong tủ lạnh có chứa chất làm lạnh.
- Không sử dụng các dụng cụ máy hay phương tiện khác để tăng tốc quá trình xả tuyết. (Tủ lạnh này có hệ thống xả tuyết tự động.)
- Không dùng các thiết bị điện bên trong tủ lạnh.
- Không bịt các khoảng trống xung quanh tủ lạnh.
- Không dùng các bình phun dễ cháy, như sơn phun gần tủ lạnh. Điều đó có thể gây cháy nổ.
- Không để các bình phun dễ cháy, như sơn phun gần tủ lạnh.
- Trong trường hợp hệ thống làm lạnh trực trực, không được chạm vào ổ cắm điện trên tường và sử dụng đến lửa. Mở cửa sổ và để cho phòng được thông gió. Sau đó liên hệ với đại lý dịch vụ được ủy quyền bởi SHARP.

Dây nguồn, Phích cắm điện, Ổ cắm điện

Đọc cẩn thận những quy tắc sau để phòng ngừa điện giật hay cháy.

- Bảo vệ dây nguồn để tránh hư hỏng trong khi lắp đặt hoặc tháo dỡ. Nếu phích cắm, hoặc dây điện lỏng lẻo, không được cắm vào phích cắm.
- Không được đặt nhiều ổ cắm di động hoặc nguồn điện di động phía sau tủ lạnh.
- Cắm phích cắm điện vào ổ điện trên tường một cách chắc chắn và trực tiếp. Không dùng dây nối dài hay phích cắm điều hợp.
- Cắm phích cắm điện vào ổ cắm với điện áp định mức yêu cầu.
- Cắm chốt tiếp đất với đầu tiếp đất một cách thích hợp.
- Không được chạm vào phích cắm khi tay đang ướt.
- Ngắt nguồn cung cấp điện chính bằng cách rút phích cắm chính ra khỏi ổ cắm. Không rút ra bằng cách kéo dây điện.
- Bụi bẩn bám trên phích cắm điện có thể là nguyên nhân phóng điện và phát lửa.
Hãy lau chùi cẩn thận phích cắm.

- Rút phích cắm ra nếu không sử dụng tủ lạnh trong một thời gian dài.
- Dây nguồn hồng phải được các trung tâm bảo hành do SHARP chỉ định thay thế để tránh gây nguy hiểm.

Cách lắp đặt

- Đừng lắp đặt tủ lạnh ở nơi ẩm ướt, chúng có thể là nguyên nhân của các nguy cơ như rò rỉ điện, đọng sương ở mặt ngoài của tủ lạnh. Làm vậy có thể gây hỏng cách nhiệt hoặc rò rỉ điện. Có thể xuất hiện sương bên ngoài vỏ tủ và gây ra rỉ sét.
- Tủ lạnh nên được lắp đặt bằng phẳng và vững chắc trên sàn nhà.

Đang sử dụng

- Không tích trữ các vật liệu dễ bay hơi và dễ cháy như ête, xăng dầu, khí propan, bình ga du lịch, dung môi pha keo và cộn nguyên chất, v.v... Những vật liệu này rất dễ phát nổ.
- Không tích trữ các sản phẩm nhạy cảm nhiệt độ như dược phẩm trong tủ lạnh.
Có một số rủi ro cao về thay đổi trong chất lượng sản phẩm.
- Đừng cố gắng thay đổi hoặc điều chỉnh tủ lạnh của bạn. Điều này có thể là nguyên nhân gây cháy, điện giật hoặc thương tật.
- Không đặt nước uống và lon nước đóng chai trong ngăn đông.
Đặt biệt là khi "Làm lạnh nhanh" đang vận hành, có nguy cơ phát nổ chai lọ thủy tinh cao.
- Không đặt bất kỳ vật gì lên trên tủ lạnh.
Nếu vật rơi từ trên tủ lạnh xuống, có thể gây thương tích.
- Không đập mạnh vào cửa kính. Nếu không, có thể làm vỡ thiết bị và gây thương tích.
<Chỉ dùng cho SJ-FXP650VG>
- Trẻ em từ 8 tuổi trở lên và người bị suy giảm năng lực thể chất, giác quan hay tâm thần hoặc thiếu kinh nghiệm và kiến thức có thể sử dụng được thiết bị này nếu họ được giám sát hoặc hướng dẫn cách sử dụng an toàn thiết bị này và hiểu được những nguy cơ kèm theo. Trẻ em không được đùa nghịch với thiết bị này. Không để trẻ em làm vệ sinh và bảo dưỡng thiết bị này mà không có sự giám sát của người lớn.

Chăm sóc và vệ sinh

- Trước hết tháo phích cắm tủ lạnh để ngăn ngừa điện giật.
- Đừng xịt nước trực tiếp lên vỏ hoặc vào bên trong máy. Điều này có thể là nguyên nhân gây ra rỉ sét và giảm khả năng cách điện của tủ.

Trực trực

- Nếu bạn ngửi thấy mùi cháy, hãy rút phích cắm ra ngay lập tức. Sau đó liên hệ với đại lý dịch vụ được ủy quyền bởi SHARP.
- Trong trường hợp rò rỉ khí ga, hãy thông gió cho khu vực bằng cách mở cửa sổ ra. Không chạm vào tủ lạnh hoặc ổ cắm điện.

Loại bỏ

- Hãy đảm bảo rằng tủ lạnh không gây ra bất kỳ mối nguy hiểm nào cho trẻ em khi đang được cất để hủy bỏ. (ví dụ: tháo cửa để tránh trẻ bị kẹt.)
- Chiếc tủ lạnh này cần phải được loại bỏ một cách phù hợp. Hãy mang tủ lạnh đến nhà máy chuyên tái chế chất ga lạnh dễ cháy và khí thổi cách điện.

! Các điểm chú ý

Vận chuyển

- Khi bạn lắp đặt hay di chuyển tủ lạnh, hãy sử dụng lớp bảo dưỡng để bảo vệ sàn nhà khỏi bị hư hỏng.
- Mang tủ lạnh bằng cách giữ tay cầm ở phía sau và chân đáy. Nếu bạn nhấc tủ lạnh lên không đúng cách, nó có thể gây chấn thương.

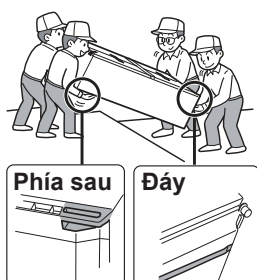

Đang sử dụng

- Đừng chạm vào máy nén và các chi tiết liên quan bên ngoài. Chúng có thể rất nóng trong quá trình vận hành và các phần kim loại sắc nhọn có thể làm bạn bị thương.
- Đừng dùng tay ướt chạm vào thực phẩm hoặc các hộp kim loại trong ngăn đông. Có thể tay sẽ bị đóng băng một ít.
- Không được dùng loại nước nào khác ngoài nước uống để làm đá viên.
- Không mở hoặc đóng cửa tủ khi có người đang đặt tay gần cửa. Có nguy cơ làm cho người khác có thể bị kẹp ngón tay vào cửa.
- Không đặt vật quá khổ trong hộc cửa. Nếu vật rơi từ trên tủ lạnh xuống, thì nó có thể gây thương tích.
- Cảnh thận khi lắp đặt hoặc tháo khay thủy tinh. Nếu làm rơi khay thủy tinh, khay có thể bị vỡ hoặc gây thương tích.

Cách lắp đặt

Kiểu tự đứng

1 Duy trì không gian thông thoáng phù hợp xung quanh tủ lạnh.

- Hình bên mô tả khoảng cách cần thiết tối thiểu để lắp đặt tủ lạnh. Việc đánh giá tình trạng tiêu thụ năng lượng được thực hiện theo một kích thước khoảng cách khác.
- Với việc giữ nhiều không gian trống hơn, tủ lạnh có thể tiêu thụ một lượng điện năng ít hơn.
- Nếu sử dụng tủ lạnh trong một kích thước khoảng cách nhỏ hơn như hình dưới đây, thì nhiệt độ thiết bị có thể tăng lên, gây tiếng ồn lớn và hỏng hóc.
- Khoảng trống giữa mặt phía sau của tủ lạnh và tường phải lớn hơn hoặc bằng 50mm và nhỏ hơn 75 mm. Nếu khoảng trống lớn hơn 75 mm, bạn có thể bị thương do chạm vào giàn nóng và các bộ phận ngoại vi của tủ lạnh vốn rất nóng trong quá trình vận hành.

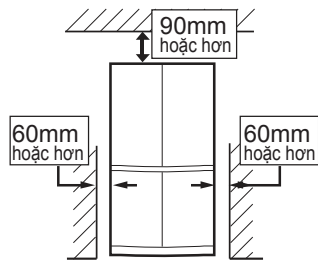

Khoảng trống chung cần có khi sử dụng

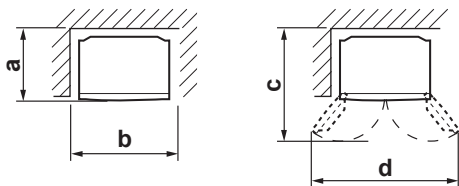

	SJ-FXP650VG	SJ-FX610V SJ-FX650V
a	818mm	832mm
b	1012mm	1012mm
c	1188mm	1188mm
d	1409mm	1424mm

2 Sử dụng hai chân điều chỉnh được, để tủ lạnh có thể đứng vững chắc và cân bằng trên sàn nhà.

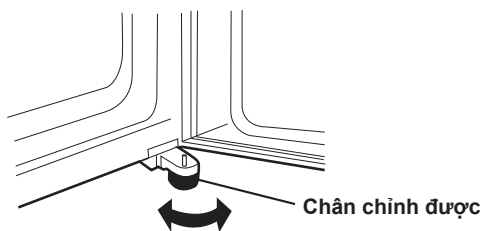

3 Khi cửa bên phải và trái không khớp nhau, sử dụng chân điều chỉnh được.

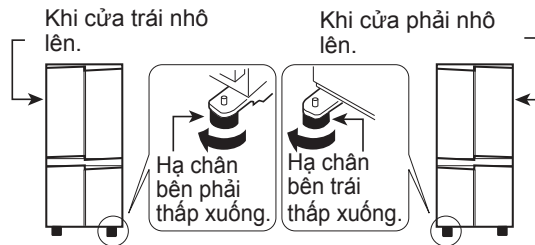

(Cho tới khi chân chỉnh được ở bên còn lại cao hơn mặt đất một chút.)

4 Nối thiết bị vào ổ cắm đã lắp đúng.

Chú ý

- Chọn vị trí đặt tủ sao cho có thể dễ dàng gỡ phích cắm khi cần.
- Tránh để tủ lạnh tiếp xúc trực tiếp với ánh nắng mặt trời, và không để bên cạnh thiết bị tỏa nhiệt.
- Không đặt tủ lạnh trực tiếp trên mặt đất. Lắp bộ đỡ thích hợp như tấm gỗ bên dưới tủ lạnh.
- Cắm phích cắm điện khi cửa mở, chuông cửa phát ra âm thanh nhưng đó là điều bình thường. Âm thanh này ngừng lại khi đóng cửa.

Bánh xe nhỏ ở đáy tủ lạnh

- Bánh xe nhỏ cho phép tủ lạnh di chuyển và tiến về trước.

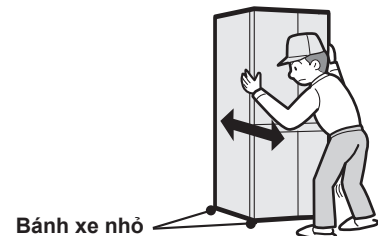

Trước khi sử dụng tủ lạnh

- Hãy vệ sinh phía trong tủ bằng khăn mềm với nước ấm.
- Nếu dùng nước xà phòng, hãy lau sạch bằng nước lã.

TIẾNG VIỆT

Mô tả các chi tiết

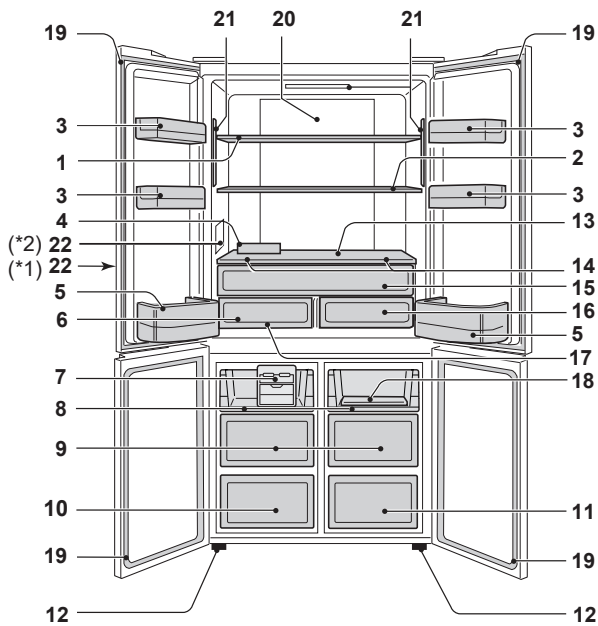

1. **Khay ngăn cách (Trên)**
2. **Khay ngăn cách (Bên dưới)**
3. **Hộc chứa ở cánh cửa(4 chiếc)**
4. **Chặn khay trứng**
5. **Giò để chai(2 chiếc)**
6. **Ngăn làm lạnh tăng cường**
7. **Khay làm đá viên có thể tháo rời**
Có thể để khay làm đá viên trong ngăn lạnh.
8. **Ngăn lạnh (2 chiếc)**
9. **Hộc đông (Trên) (2 chiếc)**
10. **Hộc đông (Bên trái đáy tủ)**
11. **Hộc đông (Bên phải đáy tủ)**
12. **Chân chỉnh được (2 chiếc)**
13. **Khay cố định**
14. **Điều chỉnh độ ẩm (2 chiếc)**
Có thể điều chỉnh độ ẩm hộp đựng rau củ và trái cây.

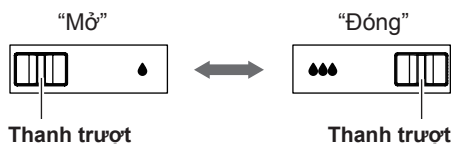

- Thiết lập mặc định ở vị trí "Mở".
- Nếu thanh trượt ở vị trí "Đóng", tủ lạnh có thể giữ ẩm tốt hơn.

15. Hộp đựng rau củ và trái cây

Ngăn này dùng để cất trữ thực phẩm có độ ẩm cao được tươi ngon. Tháo vách ngăn để phù hợp với kích thước thực phẩm.

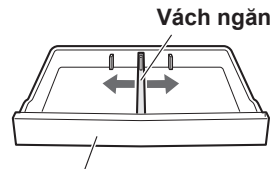

Hộp đựng rau củ và trái cây

16. **Hộp đựng thực phẩm tươi**
17. **Khay kim loại (Ngăn làm lạnh tăng cường)**
18. **Khay kim loại (Hộc đông)**
19. **Gioăng từ tính**
20. **Bảng điều khiển làm mát hỗn hợp**
Bảng điều khiển làm mát ngăn mát gián tiếp từ phía sau. Theo cách này, thực phẩm được làm mát nhẹ nhàng mà không phải tiếp xúc với luồng không khí lạnh.
21. **Đèn**
22. **Bảng điều khiển**
*1 SJ-FXP650VG
*2 SJ-FX610V, SJ-FX650V

Nếu muốn trữ đồ to trong tủ lạnh

- Có thể tháo bất kỳ khay nào hoặc giỏ số 1,2,3,4,5,6,7,8, 9,10,11,15,16,17,18 trong hình trên.
- Làm như vậy, chức năng làm mát cũng sẽ không bị ảnh hưởng gì.

Bộ khử mùi

Bộ khử mùi được lắp sẵn trên đường đi của luồng không khí lạnh. Không cần phải vệ sinh.

Khay làm đá viên có thể tháo rời

- 1) Không đổ nước đầy tràn khay. Nếu không các viên đá sẽ dính chặt vào nhau khi đông cứng.
- 2) Khi các viên đá đã hình thành, vặn thanh xoắn để làm cho các viên đá rớt vào hộp chứa đá viên bên dưới.



Chú ý

- Đảm bảo không đổ quá đầy khay làm đá viên để tránh trào nước ra ngoài.
- Để tránh làm cho hộp chứa đá viên bị hư hỏng, không làm đá bằng hộp này hoặc đổ dầu vào.

Các chế độ hữu ích

Đối với việc vận hành, hãy tham khảo chương "Bảng điều khiển".

-  **Cực lạnh**
-  **Làm đông nhanh**
-  **Làm lạnh nhanh**

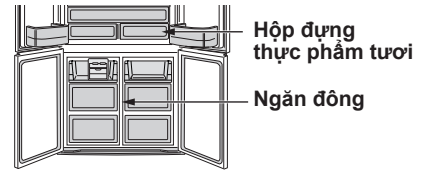

	Cực lạnh	Làm đông nhanh	Làm lạnh nhanh
Tính năng	Chế độ này làm lạnh đồ uống hoặc thực phẩm tới mức lạnh như băng. Chú ý : Thực phẩm có độ ẩm cao có thể đóng băng.	Chế độ này đẩy nhanh thời gian làm đông thực phẩm hoặc làm đá.	Chế độ này làm lạnh đồ uống hoặc thực phẩm một cách nhanh chóng.
Bộ phận	Ngăn giữ tươi	Ngăn đông	Ngăn đông Các điểm chú ý : Không đặt chai lọ thủy tinh. Có nguy cơ phát nổ.
Thời gian vận hành	6 giờ* • Chế độ này kết thúc tự động. • Tín hiệu báo không kêu.	2 giờ* • Chế độ này kết thúc tự động. • Âm thanh tín hiệu báo. Để dừng tín hiệu báo *2	30 phút • Chế độ này kết thúc tự động. • Âm thanh tín hiệu báo. Để dừng tín hiệu báo *2
Sau khi vận hành kết thúc	• Không cần phải đưa đồ uống hay thực phẩm ra.		• Bảo đảm lấy đồ uống và thực phẩm ra khi có chuông báo. • Nếu đồ uống và thực phẩm bị bỏ lại trong ngăn đông quá 30 phút, chúng có thể bị đóng băng.
Tại thời điểm mất điện khi đang vận hành	• Chế độ này sẽ tự động được hủy bỏ.		• Chế độ này được khởi động lại một cách tự động từ trạng thái trước đó tại thời điểm có điện trở lại.

*1 Có thể mất nhiều thời gian hơn để hoàn thành nếu vận hành trùng với việc tự động xả tuyết. Chế độ này bắt đầu sau khi việc tự động xả tuyết kết thúc.

*2 Nếu bạn không nhấn nút dừng tín hiệu báo, thì tín hiệu báo sẽ kêu liên tục trong 30 phút.

Chú ý

- Không thể dùng chế độ Cực lạnh, Làm đông nhanh và Làm lạnh nhanh cùng thời điểm khi một trong những chế độ này đang vận hành.
- Tránh tối đa việc mở cửa trong quá trình vận hành của những chế độ này.

Làm lạnh tăng cường

- Chế độ này tiện lợi cho việc cất trữ thực phẩm khi nhiệt độ lạnh. Nhiệt độ cài đặt là khoảng -1,5°C.
- Hiệu quả của chế độ này tùy thuộc vào môi trường sử dụng (nhiệt độ phòng, tần suất đóng mở cửa tủ lạnh, lượng thực phẩm cất trữ). Để duy trì nhiệt độ, mở cửa càng ít lần càng tốt.

Các điểm chú ý: Không đặt chai lọ thủy tinh. Có nguy cơ phát nổ.

Ngăn làm lạnh tăng cường

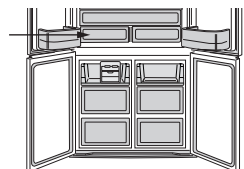

❄️❄️ Đông sâu

- Cài đặt nhiệt độ này giúp bảo quản thực phẩm ở nhiệt độ đông sâu. Cài đặt nhiệt độ ở -24°C . Cũng có thể sử dụng nút “Đông sâu” làm phím tắt. Tham khảo trang “Bảng điều khiển”.
- Nhiệt độ có thể thay đổi tùy vào môi trường sử dụng (như nhiệt độ phòng, tần suất mở cửa tủ lạnh, lượng thực phẩm). Để duy trì nhiệt độ, không mở cửa tủ lạnh thường xuyên.
- Không dùng tay ướt chạm vào thực phẩm cất trữ và không cho vào miệng ngay khi vừa lấy ra. Ngoài ra, không chạm vào các phụ kiện bên trong, đặc biệt là khay kim loại. Nếu không có thể bị bỏng lạnh.

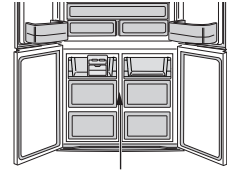

Ngăn đông

🌫️ Plasmacluster (Chỉ dùng cho SJ-FXP650VG)

Dùng tính năng này khi quý vị muốn giữ sạch sẽ bên trong tủ lạnh.

Chất ion hóa bên trong tủ lạnh của quý vị phát ra các chùm ion, là những khối lớn gồm ion dương và ion âm, vào trong ngăn mát.

Các chùm ion này loại bỏ hoạt động của nấm mốc sinh ra trong không khí.

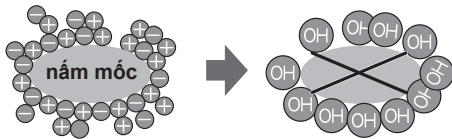

Chú ý

Có thể có một chút mùi trong tủ lạnh. Đây là mùi ô-zôn được sinh ra bởi chất ion hóa.

Có rất ít lượng ô-zôn và chúng nhanh chóng biến mất trong tủ lạnh.

🌿 Tiết Kiệm Năng Lượng

Sử dụng tính năng này khi quý vị muốn chuyển thiết bị sang chế độ hoạt động tiết kiệm năng lượng.

Khi bật tính năng này, nhiệt độ bên trong tủ lạnh và ngăn đông sẽ cao hơn so với ở chế độ vận hành thông thường như sau, khi nhiệt độ được cài đặt mặc định.

Nhiệt độ hiển thị không được thay đổi.

	Ngăn đông	Ngăn mát
Phía dưới chế độ “Tiết kiệm năng lượng”	Khoảng thêm 1°C	Khoảng thêm 2°C

Hủy chế độ này khi quý vị cảm thấy đồ uống không đủ lạnh hay việc làm đá tốn nhiều thời gian hơn.

Chú ý

Hiệu quả tiết kiệm điện tùy thuộc vào môi trường sử dụng (nhiệt độ xung quanh, tần suất đóng hoặc mở cửa, lượng thực phẩm).

Bảng điều khiển (SJ-FXP650VG)

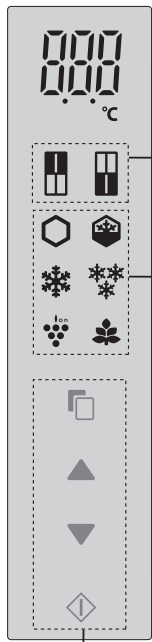

Các phím vận hành

Điều khiển nhiệt độ

Biểu tượng	Ý nghĩa	Thiết lập mặc định
	Ngăn mát	3°C
	Ngăn đông	-18°C

Các chế độ hữu ích

Biểu tượng	Ý nghĩa	Thiết lập mặc định
	Cực lạnh	TẮT
	Làm lạnh tăng cường	
	Làm đông nhanh	
	Làm lạnh nhanh	
	Đông sâu	
	Plasmacluster	
	Tiết kiệm Năng Lượng	

Các chế độ bổ sung

Chỉ báo	Ý nghĩa	Thiết lập mặc định
	Chuông cửa	BẬT
	Âm thanh vận hành phím	

Chú ý

- Khi ấn một trong các phím, toàn bộ biểu tượng sẽ nhấp sáng một lần và hiển thị màn hình chờ.
- Biểu tượng chế độ hay chỉ báo đang vận hành sáng lên trên màn hình chờ. Khi chế độ Làm lạnh nhanh vận hành, thì biểu tượng nhấp sáng trên màn hình chờ.
- Khi không vận hành trong khoảng 1 phút, thì màn hình hiển thị sẽ tự động trở về trạng thái màn hình chờ. Màn hình chờ sẽ tắt nếu không có vận hành nào sau thêm 1 phút nữa.
- Khi tủ lạnh ngừng hoạt động do mất điện, các chế độ ngoại trừ Cực lạnh và Làm đông nhanh và vẫn sẽ hoạt động lại như trước khi có điện trở lại.
- Không thể vận hành khi cửa tủ lạnh đang mở.



Trạng thái mở

TIẾNG VIỆT

Vận hành các chế độ hữu ích

- Chọn biểu tượng chế độ.

Thiết lập hiện tại (Dấu hiệu này cho biết TẮT.)
- hoặc

Chọn bật/tắt.
Chuyển BẬT/TẮT theo thứ tự bằng cách ấn phím lựa chọn.

Thiết lập được thay đổi.
- Hoàn tất thiết lập.

Khi ấn nút , các biểu tượng sẽ thay đổi theo thứ tự như sau.



Chỉ "Làm lạnh nhanh"

- Hoàn thành thiết lập bằng cách nhấn trong khoảng hơn 3 giây.
(Bíp, bíp, bíp)

Vận hành các chế độ bổ sung

Chuông cửa

- Khi cửa tủ lạnh mở trong khoảng hơn 1 phút, thì chuông cửa kêu một lần, và kêu tiếp sau 1 phút.
- Nếu cửa để mở trong khoảng 3 phút, chuông sẽ kêu liên tục.
- Tín hiệu báo dừng sau khi đóng cửa.

Tắt vận hành

Ấn cùng lúc và khoảng 3 giây hoặc hơn. Chỉ báo tắt.
(Bíp, bíp, bíp)

Âm thanh của nút vận hành

- Âm thanh điện tử phát ra khi chạm vào mỗi phím.

Tắt vận hành

Ấn cùng lúc và khoảng 3 giây hoặc hơn.
(Bíp, bíp, bíp)

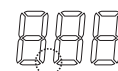

Chỉ báo tắt.

Chú ý

Khi quý vị muốn bật chế độ bổ sung, hãy thực hiện lại các bước tương tự. (Chỉ báo bật.)

Điều khiển nhiệt độ

Tủ lạnh tự động điều khiển nhiệt độ của tủ. Tuy nhiên, bạn có thể điều chỉnh nhiệt độ như sau.

Cách kiểm tra thiết lập nhiệt độ hiện tại

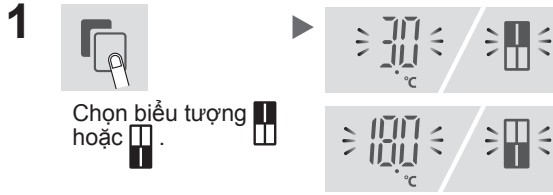

• Khi ấn nút , các biểu tượng sẽ thay đổi theo thứ tự như sau.



• Nhiệt độ hiển thị trên bảng điều khiển không phải là nhiệt độ chính xác bên trong tủ lạnh.

Cài đặt ngăn ngăn/đông mát và đông sâu

Ngăn mát : Có thể điều chỉnh trong khoảng từ 0°C đến 6°C trong các bước ở 0,5°C.

Ngăn đông : Điều chỉnh trong khoảng từ -15°C đến -21°C theo từng bước 0,5°C và -24°C (Đông sâu)

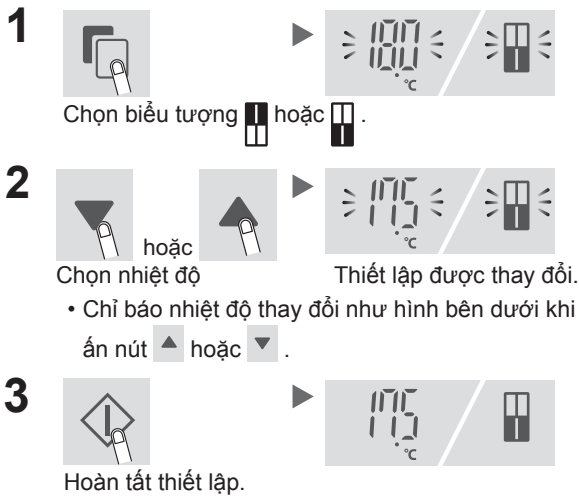

	Ngăn mát	Ngăn đông
	—	
		Đông sâu

Cài đặt đơn giản của Ngăn mát/Ngăn đông và Đông sâu

Nhiệt độ của ngăn đông và ngăn mát có thể được điều chỉnh theo bước ở

1°C bằng cách làm theo các bước **a** đến **c**.

a. Sau bước **1** của phần “Vận hành cơ bản”, nhấn trong khoảng 3 giây hoặc lâu hơn. (Bíp, bíp, bíp) (Màn hình hiển thị như hình ảnh bên dưới.)



b. Nhấn hoặc và thiết lập nhiệt độ.

c. Hoàn tất thiết lập.

(Tương tự như bước **3** của phần “Vận hành cơ bản”.)

Làm lại các bước **a** đến **c** nếu quý vị điều chỉnh nhiệt độ trong bước ở 0,5°C.

	Ngăn mát	Ngăn đông
	—	
		Đông sâu

Bảng điều khiển (SJ-FX610V, SJ-FX650V)

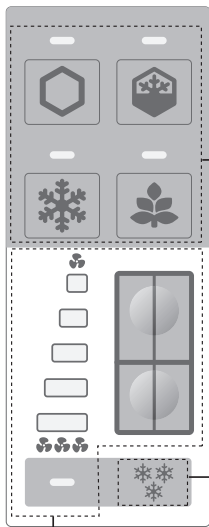

Các chế độ hữu ích

Nút	Ý nghĩa	Thiết lập mặc định
	Cực lạnh	TẮT
	Làm lạnh tăng cường	
	Làm đông nhanh	
	Làm lạnh nhanh	
	Tiết Kiệm Năng Lượng	
	Đông sâu	

Chuông cửa

- Khi cửa tủ lạnh mở trong khoảng hơn 1 phút, thì chuông cửa kêu một lần, và kêu tiếp sau 1 phút.
- Nếu cửa để mở trong khoảng 3 phút, chuông sẽ kêu liên tục.
- Tín hiệu báo dừng sau khi đóng cửa.

Chú ý

- Khi tủ lạnh ngừng hoạt động do mất điện, các chế độ ngoại trừ Cực lạnh và Làm đông nhanh vẫn sẽ hoạt động lại như trước khi có điện trở lại.

Điều khiển nhiệt độ

Nút	Thiết lập mặc định

Vận hành các chế độ hữu ích

Chế độ	Cách bật	Chỉ báo "BẬT"	Cách hủy
Cực lạnh Làm lạnh tăng cường Làm đông nhanh Tiết Kiệm Năng Lượng Đông sâu	(Ví dụ: Cực lạnh) Nhấn nút chế độ. (Tiếng bíp) 		Nhấn nút chế độ. (Tiếng bíp)
Làm lạnh nhanh	Nhấn nút chế độ trong 3 giây trở lên. (Bíp, bíp, bíp) 		Nhấn nút chế độ. (Tiếng bíp)

Điều khiển nhiệt độ

Tủ lạnh tự động điều khiển nhiệt độ của tủ. Tuy nhiên, bạn có thể điều chỉnh nhiệt độ như sau.

Cách kiểm tra thiết lập nhiệt độ hiện tại

Đèn báo sẽ sáng để hiển thị mức nhiệt độ hiện tại khi nhấn nút hiển thị dưới đây.

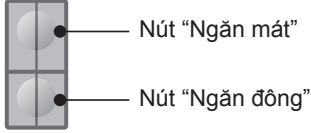

Cài đặt ngăn ngăn/đông mát và đông sâu

Ngăn mát

- Nhấn nút "Ngăn mát".
- Nhấn nút "Ngăn mát" để thay đổi mức nhiệt độ.

Nhiệt độ chỉ báo thay đổi như hình bên dưới bằng cách nhấn nút.

7→8→9→10→11→12→13→1→2→3→4→5→6→7



Ngăn đông

- Nhấn nút "Ngăn đông".
- Nhấn nút "Ngăn đông" để thay đổi mức nhiệt độ.

Nhiệt độ chỉ báo thay đổi như hình bên dưới bằng cách nhấn nút.

7→8→9→10→11→12→13→**Đông sâu**→1→2→3→4→5→6→7

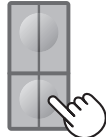

Cài đặt đơn giản của Ngăn mát/Ngăn đông và Đông sâu

Có thể điều chỉnh nhiệt độ của ngăn mát và ngăn đông theo 5 mức theo các bước **a** đến **b**.

Ngăn mát

- Nhấn nút "Ngăn mát" trong 3 giây trở lên.
(Bíp, bíp, bíp)
Đèn chỉ báo chuyển sang "Thiết lập mặc định".

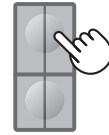

- Nhấn nút "Ngăn mát" để thay đổi mức nhiệt độ.
Nhiệt độ chỉ báo thay đổi như hình bên dưới bằng cách nhấn nút.

7→10→13→1→4→7

Ngăn đông

- Nhấn nút "Ngăn đông" trong 3 giây trở lên.
(Bíp bíp bíp)
Đèn chỉ báo chuyển sang "Thiết lập mặc định".

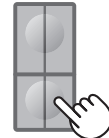

- Nhấn nút "Ngăn đông" để thay đổi mức nhiệt độ.
Nhiệt độ chỉ báo thay đổi như hình bên dưới bằng cách nhấn nút.

7→10→13→**Đông sâu**→1→4→7

Làm theo bước **a** đến **b** nếu bạn muốn điều chỉnh nhiệt độ theo 13 mức.

□ ... TẮT ■ ... Đang sáng ≧ ≦ ... Chớp sáng (Chậm) } ≧ ≦ ... Chớp sáng (Nhanh)

Mức	1	2	3	4	5	6	7 Thiết lập mặc định	8	9	10	11	12	13	* Đông sâu
Chỉ báo														

* Chỉ dành cho ngăn đông

Chú ý

- Sau khi điều chỉnh mức nhiệt độ, chỉ báo sẽ tắt trong khoảng 5 giây sau đó.

Trữ thực ăn

- Đảm bảo rằng thực phẩm có chất lượng tươi ngon nhất có thể để kéo dài tối đa thời gian bảo quản của thực phẩm để bị hư hỏng. Sau đây là hướng dẫn chung nhằm giúp lưu giữ thực phẩm được lâu hơn.
- Thực phẩm có thời gian bảo quản hạn chế. Đảm bảo không vượt quá ngày sử dụng theo khuyến cáo của nhà sản xuất.

Ngăn đông

- Chia khối thực phẩm thành các phần nhỏ sẽ cấp đông nhanh hơn.
- Nên bọc kín, bọc chặt hay bao bọc thực phẩm đúng cách.
- Đặt thực phẩm ngay ngắn trong tủ.
- Ghi nhãn hoặc bao bì khi trữ đông thực phẩm.

* Lưu ý khi làm đá

- Trữ vị trí trong hình ở phần “Mô tả các chi tiết”, quá trình làm đá có thể mất nhiều thời gian hơn.
- Quá trình làm đá sẽ chậm lại khi làm đông nhiều thực phẩm hoặc nước cùng lúc.
- Bạn có thể kích hoạt chế độ Làm đông nhanh để làm đá nhanh chóng.

Tủ lạnh

Trái cây và rau củ

- Để hạn chế tối đa khả năng mất nước, hãy bọc trái cây và rau củ trong vật liệu nhựa ví dụ như bao bọc, túi (không bọc kín) và để vào Hộp đựng rau củ và trái cây.
- Nên để các loại trái cây và rau củ để bị ảnh hưởng ở nhiệt độ thấp ở nơi thoáng mát hơn là để trong tủ lạnh.

Sữa, các chế phẩm từ sữa và trứng

- Hầu hết các thực phẩm có nguồn gốc từ sữa đều phải có hạn sử dụng ở bên ngoài bao bì cùng các thông tin về nhiệt độ bảo quản.
- Trứng cần được cất vào ngăn khay Trứng.

Thịt gia súc, cá, thịt gia cầm.

- Đặt các thực phẩm loại này trên các khay hoặc đĩa và che đậy cẩn thận bằng hộp giấy hoặc màng bao chuyên dùng.
- Với các tảng thịt, cá, gia cầm kích thước lớn, đặt vào sâu bên trong các ngăn tủ.
- Phải chú ý rằng các thực phẩm đã nấu chín phải được bao bọc kỹ hoặc đặt trong hộp kín.

* Lưu ý với thực phẩm tươi sống

- Chỉ được lưu giữ thực phẩm tươi sống (được bao bọc kỹ) trong thời gian ngắn để tránh bị hư hỏng và làm ảnh hưởng tới chất lượng các thực phẩm khác trong tủ.

Khuyến cáo giúp ngăn ngừa sương hoặc sương giá bên trong tủ lạnh

- Đóng cửa an toàn. Nếu thực phẩm rơi xuống, nó có thể tạo ra một khoảng trống giữa ngăn đựng và cửa. Dịch chuyển chúng lại khay ngăn cách hoặc hốc đựng.
- Mở và đóng cửa nhanh nhất có thể. Sương hoặcsương giá xuất hiện nếu mở cửa trong thời gian dài hoặc mở và đóng cửa thường xuyên.
- Đóng gói hoặc bọc kín thực phẩm bảo quản bằng hộp đựng hoặc màng bọc. (Đặc biệt thực phẩm có độ ẩm cao)

Lời khuyên khi trữ thực phẩm

- Đặt thực phẩm theo hàng trên các khay sao cho luồng không khí lạnh trong tủ được tuần hoàn.
- Mở cửa tủ lạnh lâu có thể làm tăng nhiệt đáng kể trong các ngăn của thiết bị.
- Thực phẩm nóng cần được làm lạnh trước khi cất trữ. Chứa thực phẩm nóng sẽ làm tăng nhiệt độ trong tủ và cũng làm hư hỏng thực phẩm.
- Đừng để thực phẩm bọc kín các lối ra vào của luồng không khí tuần hoàn trong tủ. Nếu không thực phẩm sẽ không được làm lạnh đều.
- Đừng để thực phẩm ngay trước lối ra luồng không khí lạnh. Điều này sẽ làm cho thực phẩm bị đông cứng.

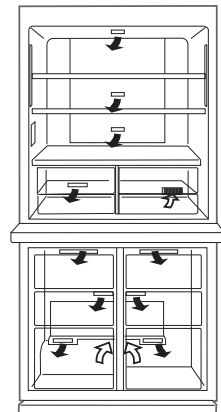

Các lời khuyên để tiết kiệm năng lượng

- Lắp tủ lạnh ở nơi thoáng khí và có không gian để thông gió.
- Tránh để tủ lạnh tiếp xúc trực tiếp với ánh nắng mặt trời, và không để bên cạnh thiết bị tỏa nhiệt.
- Mở cửa càng ít lần càng tốt.
- Thực phẩm nóng cần được làm lạnh trước khi cất trữ.
- Để thực phẩm đều trên khay để khí làm lạnh lưu thông hiệu quả.

Chăm sóc và vệ sinh

Điều quan trọng

Thực hiện theo các chỉ dẫn sau để tránh làm nứt bề mặt bên trong và các bộ phận nhựa

- Lau sạch dầu thực phẩm dính trên các bộ phận nhựa.
- Một số hóa chất dùng trong gia đình có thể gây hư hỏng, vì thế chỉ sử dụng chất lỏng chùi rửa được pha loãng (nước xà phòng).
- Nếu không pha loãng bột giặt hoặc lau sạch chất tẩy rửa bằng nước, chúng có thể gây nứt vỡ các chi tiết nhựa.

Lau chùi

Để đảm bảo vệ sinh, hãy thường xuyên thực hiện các việc dưới đây.

- Tháo các phụ kiện (như các khay) ra khỏi ngăn và cánh cửa. Rửa sạch chúng bằng nước ấm pha nước rửa chén. Sau đó, rửa chúng bằng nước sạch và lau khô.
- Lau sạch bên trong bằng một miếng vải thấm nước ấm pha với nước rửa chén. Sau đó, sử dụng nước mát để làm sạch hoàn toàn nước xà phòng.
- Lau sạch bên ngoài với vải mềm khi bị vấy bẩn.
- Lau sạch các gioăng từ tính bằng kem đánh răng và nước ấm pha xà phòng hoặc nước rửa chén.
- Lau bằng điều khiển bằng khăn khô.
<SJ-FX610V, SJ-FX650V>

Chú ý

- Sau khi vệ sinh, đặt các khay và ngăn trở lại vị trí ban đầu.
- Không sử dụng các chất tẩy rửa hay dung môi nặng (sơn mài, sơn, bột đánh bóng, benzen, nước sôi, v.v...) vì chúng có thể làm hỏng tủ lạnh của quý vị.
- Nếu quý vị rút dây nguồn dù chỉ một lần, hãy đợi trong ít nhất 5 phút trước khi nối lại nguồn điện.
- Khay kính cầm nặng tay. Hãy cầm chắc khay kính khi tháo chúng ra khỏi ngăn tủ lạnh.
- Đừng làm rót các vật nặng vào bên trong tủ. Điều đó có thể làm nứt, vỡ bề mặt bên trong.

Trước khi vận chuyển

Lau hết nước trong đĩa làm bay hơi. Trước khi lau nước, hãy đợi hơn 1 giờ sau khi rút phích cắm vì thiết bị của quý trình làm lạnh còn rất nóng. (Đĩa làm bay hơi đặt ở phía sau tủ.)

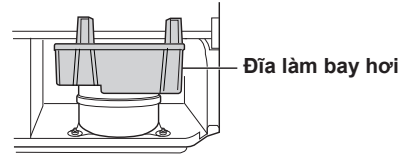

Chế độ xả tuyết

Hệ thống xả tuyết tự động vận hành tùy thuộc vào đặc tính của hệ thống tiết kiệm năng lượng. (Khoảng một lần/ngày) Quá trình làm đá sẽ tốn thời gian bởi vì nhiệt

độ bên trong cao hơn một chút so với bình thường khi rã đông.

Khi bóng đèn trong tủ bị đứt

Sau đó liên hệ với đại lý dịch vụ được ủy quyền bởi SHARP để thay thế đèn. Đèn cần được thay thế bởi nhân viên dịch vụ có chuyên môn.



Ngắt hoạt động của tủ lạnh

Nếu cần tắt tủ lạnh trong thời gian dài, hãy thực hiện theo các bước sau để giảm tình trạng nấm mốc.

1. Bỏ toàn bộ thức ăn ra ngoài.
2. Tháo phích điện ra khỏi ổ cắm.
3. Vệ sinh và lau khô bên trong.
4. Để cửa mở trong vài ngày cho tủ khô ráo.

Trước khi quý vị gọi bảo hành

Trước khi gọi cho Trung tâm bảo hành, hãy kiểm tra như hướng dẫn dưới đây.

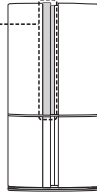
Sự cố		Giải pháp
Tủ lạnh hoàn toàn không lạnh và các biểu tượng lần lượt sáng.	SJ-FXP650VG	Tủ lạnh được cài đặt ở “chế độ hiển thị storefront”. Thực hiện các bước 1 đến 2 để hủy chế độ này. 1 Mở cửa tủ lạnh. 2 Ấn  khoảng 5 giây hoặc hơn. 
Tủ lạnh hoàn toàn không lạnh và các biểu tượng lần lượt nhấp nháy.	SJ-FX610V, SJ-FX650V	Tủ lạnh được cài đặt ở “chế độ hiển thị storefront”. Thực hiện các bước 1 đến 2 để hủy chế độ này. 1 Mở cửa tủ lạnh. 2 Ấn nút Cực lạnh khoảng 5 giây hoặc hơn. 
Sờ tay vào bên ngoài tủ thấy nóng.	Điều này là bình thường. Đường ống truyền hơi nóng xung quanh tủ để ngăn ngừa ẩm trên tủ.	
Khu vực xung quanh tay nắm cửa tủ lạnh nóng khi chạm vào.	Điều này là bình thường. Bộ sấy chống tạo sương nằm bên trong cánh cửa. 	
Tủ lạnh tạo tiếng ồn lớn.	<p>Những âm thanh sau là bình thường.</p> <ul style="list-style-type: none"> Tiếng ồn phát ra bởi máy nén khí bắt đầu vận hành. <ul style="list-style-type: none"> — Âm thanh này sẽ nhỏ dần sau một lúc. Tiếng ồn phát ra hằng ngày từ máy nén. <ul style="list-style-type: none"> — Tiếng ồn phát ra ngay sau khi bộ phận làm lạnh vận hành tự động xả tuyết. Âm thanh của sự di chuyển chất lỏng (sôi ùng ùc, xèo xèo) <ul style="list-style-type: none"> — Âm thanh của chất làm lạnh di chuyển trong đường ống (âm thanh có thể ngày càng to) Tiếng kêu rắc rắc. <ul style="list-style-type: none"> — Gây ra bởi sự dẫn nở của các chi tiết bên trong tủ trong quá trình làm lạnh. 	
Tuyết lấm tẩm hoặc có sương bên trong hoặc bên ngoài tủ lạnh. (Dùng khăn ướt lau chùi tủ.)	<p>Hiện tượng này xảy ra có thể từ các nguyên nhân sau.</p> <ul style="list-style-type: none"> Khi độ ẩm bên ngoài cao. Khi cửa tủ đóng mở thường xuyên. Khi thực phẩm trữ trong tủ có độ ẩm cao. (Cần bao bọc kín) Hiện tượng này sẽ xuất hiện hoặc nhiều hay ít tùy thuộc vào mùa (mùa mưa, mùa nồm), thói quen sử dụng và điều kiện môi trường của từng nhà. <p>Để có đóng băng nếu nhiệt độ ngăn đông quá thấp. (Đặc biệt khi chạy “Đông sâu”).</p> <ul style="list-style-type: none"> — Thay đổi điều chỉnh nhiệt độ về thiết lập khác. 	
Có đọng sương trong ngăn đựng hoa quả và rau củ.	<p>Khi có sương bên trong tủ lạnh, điều chỉnh thanh trượt sang vị trí “Mở”. Nếu không hết sương, dùng vải khô lau sạch.</p>	
Thực phẩm trong ngăn lạnh bị đông cứng	SJ-FXP650VG	<ul style="list-style-type: none"> Tủ lạnh có hoạt động trong thời gian dài với việc điều khiển nhiệt độ tủ lạnh được thiết lập ở mức 0°C không? — Thay đổi điều chỉnh nhiệt độ về khoảng 3°C. Tủ lạnh có hoạt động trong thời gian dài với việc điều khiển nhiệt độ ngăn đông được thiết lập ở mức -21°C không? — Thay đổi điều chỉnh nhiệt độ về khoảng -18°C. Nếu nhiệt độ môi trường xung quanh quá thấp, thì thực phẩm có thể đóng băng ngay cả khi ngăn mát được thiết lập ở mức 6°C.
	SJ-FX610V, SJ-FX650V	<ul style="list-style-type: none"> Tủ lạnh có hoạt động trong thời gian dài với việc điều khiển nhiệt độ tủ lạnh được thiết lập lạnh hơn bình thường không? — Thay đổi điều chỉnh nhiệt độ về thiết lập khác. Tủ lạnh có vận hành trong thời gian dài với việc điều khiển nhiệt độ ngăn đông được thiết lập lạnh hơn bình thường không? — Thay đổi điều chỉnh nhiệt độ về thiết lập khác. Nếu nhiệt độ môi trường xung quanh quá thấp, thực phẩm có thể đóng băng ngay cả khi ngăn mát được thiết lập ở mức cao hơn bình thường.

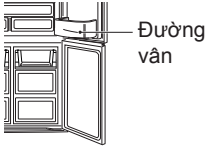
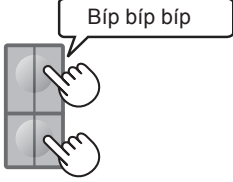
Sự cố	Giải pháp
Có mùi trong tủ lạnh.	<ul style="list-style-type: none"> • Bao bọc kín các thực phẩm nặng mùi. • Bộ khử mùi không thể khử hết tất cả các loại mùi. • Làm vệ sinh bên trong tủ định kỳ.
Bảng điều khiển không hoạt động. (Chỉ dùng cho SJ-FXP650VG)	<p>Hiện tượng này xảy ra có thể từ các nguyên nhân sau.</p> <ul style="list-style-type: none"> • Bảng hoặc ngón tay bạn dính bẩn dầu mỡ, v.v. • Khi chạm vào bảng bằng tay đeo găng, ngón tay dán băng dính, chạm bằng móng tay hoặc đồ vật. • Miếng dán hoặc băng dính dán trên các phím. • Vị trí cảm ứng khá xa các phím. • Thời gian tay tiếp xúc với màn hình cảm ứng không đủ để các phím hoạt động.
Có đường vân trên bề mặt của các bộ phận bằng nhựa.	<ul style="list-style-type: none"> • Đây không phải là những sai sót trong quá trình sản xuất. Phần tiếp giáp của vật liệu nhựa hoặc khuôn kim loại giống với các đường vân này. 
Chuông cửa tủ lạnh kêu không ngừng. (Chỉ dùng cho SJ-FX610V, SJ-FX650V)	<p>Nếu chuông cửa không ngừng kêu sau khi đóng tất cả các cửa, chuông đã hỏng. Hãy liên hệ trung tâm dịch vụ của SHARP để bảo trì.</p> <p>Phương pháp để chuông cửa ngừng kêu tạm thời.</p> <p>Ấn cùng lúc nút “Ngăn mát” và “Ngăn đông” và liên tục trong khoảng 3 giây hoặc hơn.</p> <ul style="list-style-type: none"> • Chuông cửa sẽ kêu lại sau khoảng hai ngày. 
Khi bạn mở một cánh cửa tủ lạnh, cánh cửa khác cũng có thể mở hé một chút.	<p>Đây không phải là hiện tượng bất thường.</p> <ul style="list-style-type: none"> • Áp suất gió tạo ra khi đóng cửa có thể khiến các cánh cửa khác mở ra trong chốc lát. • Cánh cửa tủ lạnh có thể làm cánh cửa khác mở hé do ảnh hưởng từ cánh cửa vừa được mở.

Nếu quý vị vẫn yêu cầu bảo hành



Hãy tham khảo trung tâm bảo hành gần quý vị nhất do SHARP chỉ định.

Thank you very much for buying this SHARP product. Before using your SHARP refrigerator, please read this operation manual to ensure that you gain the maximum benefit from it.

- This refrigerator is intended for making ice cubes, refrigerating and freezing food.
- This refrigerator is for household use only, with ambient temperature indicated in the table. The climate class is specified on the rating plate. If the refrigerator operates out of range (ambient temperature range) of the climate class which is rated for that model, it may not be able to maintain satisfactory internal temperatures. If the refrigerator is used at colder temperatures, the refrigerator will not be damaged up to a temperature of +5°C.
- The refrigerator should not be subjected to temperatures of -10°C or below for a long period of time.

Household use only	
Climate class	Acceptable range of ambient temperature
SN	+10°C to 32°C
N	+16°C to 32°C
ST	+16°C to 38°C
T	+16°C to 43°C

Safety information

	WARNING This means that there are high risks of death or serious injury.
	CAUTION This means that there are high risks of material damage or personal injury.
	CAUTION Fire marks means this refrigerator has risk of fire accident.

WARNING

Refrigerant

This refrigerator contains flammable refrigerant (R600a: isobutane) and insulation blowing gas (cyclopentane). Observe the following rules to prevent ignition and explosion.

- Do not damage the refrigerant circuit and also do not allow any sharp objects to have contact with the refrigeration system. The refrigeration system behind and inside the refrigerator contains refrigerant.
- Do not use mechanical devices or other means to accelerate the defrosting process. (This refrigerator has adopted automatic defrosting system.)
- Do not use electrical appliances inside the refrigerator.
- Do not block the space around the refrigerator.
- Do not use flammable sprays, such as spray paint near the refrigerator.
- Do not store flammable sprays, such as spray paint in the refrigerator.
- In the case of failure of the refrigeration system, do not touch the wall socket and use open flames. Open the window and let out the air from the room. Then ask a service agent approved by SHARP for service.

Power cord, Plug, Socket

Read carefully the following rules to prevent electric shock or fire.

- Make sure to protect the power cord from being damaged during installation or moving. If the power plug or cord is loose, do not insert the power plug.
- Do not place multiple portable socket-outlets or portable power supplies at the rear of the refrigerator.
- Connect the power plug into the wall socket firmly and directly. Do not use an extension cord or adapter plug.
- Connect the power plug to the socket with the required rated voltage.
- Connect the earth pin to the earth terminal properly.
- Do not touch the power plug with wet hands.
- Disconnect from the main electricity supply by removing the main plug from the socket. Do not remove by pulling the power cord.
- Dust deposited on the power plug may cause fire. Wipe it off carefully.

- Pull out the plug if the refrigerator is not used for a long time.
- If the flexible supply cord is damaged, it must be replaced by service agent approved by SHARP in order to avoid a hazard.

Installation

- Do not install the refrigerator in a damp or wet location. It may cause the damage to the insulation or electrical leak. Dew may also appear on the outer cabinet and it causes rust.
- The refrigerator should be installed flatly and firmly on the floor.

In use

- Do not store volatile and flammable materials such as ether, petrol, propane gas, aerosol cans, adhesive agents and pure alcohol etc. These materials are easy to explode.
- Do not store temperature-sensitive products such as pharmaceutical products in the refrigerator. There are high risks of changes in product quality.
- Do not attempt to change or modify this refrigerator. This may result in fire, electric shock or injury.
- Do not place bottled drinks and cans in the freezer compartment. Especially "Express cool" is in operation, there is a high risk that glass bottles may burst.
- Do not place any object on the top of refrigerator. If the object falls down from the top, it may cause injury.
- Do not hit the glass doors hard. Otherwise, they may break and cause physical injury. <Only for SJ-FXP650VG>
- This appliance can be used by children aged from 8 years or above and persons with reduced physical, sensory or mental capabilities or lack of experience and knowledge if they have been given supervision or instruction concerning use of the appliance in a safe way or understanding the hazards involved. Children shall not play with the appliance. Cleaning and user maintenance shall not be done by children without supervision.

Care and Cleaning

- Unplug the refrigerator first to prevent electric shock.
- Do not splash water directly on the outer cabinet or the interior. This may lead to rusting and deterioration of the electrical insulation.

Trouble

- If you smell something burning, pull out the power plug immediately. Then ask a service agent approved by SHARP for service.
- In case of gas leak, ventilate the area by opening window. Do not touch the refrigerator or the power socket.

Disposal

- Ensure that the refrigerator presents no danger to children while being stored until disposal. (e.g. remove the door to prevent child entrapment.)
- This refrigerator should be disposed appropriately. Take the refrigerator to a professional recycling plant for flammable refrigerant and insulation blowing gases.

! CAUTION

Transportation

- When you install or move your refrigerator, use curing mat to protect the floor from being damaged.
- Carry the refrigerator by holding the handles located on the rear and the feet of the bottom. If you lift up the refrigerator improperly, it may cause injury.

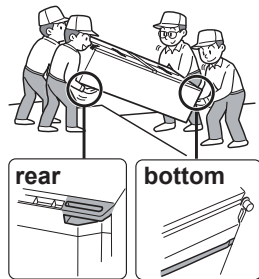

In use

- Do not touch the compressor unit or its peripheral parts, as they become extremely hot during operation and the metal edges may cause injury.
- Do not touch foods or metal containers in the freezer compartment with wet hands. This may cause frostbite.
- Do not use other than potable water to make ice cubes.
- Do not open or close the door when somebody put a hand near the door. There is a risk that the other people may catch their fingers in the door.
- Do not put oversized object in the pockets of the door. If the object falls down from the pockets, it may cause injury.
- Make sure to handle the glass shelves with care to install or uninstall. If you drop the glass shelves, it may break or cause injury.

Installation

Free standing type

1 Keep adequate ventilation space around the refrigerator.

- The picture shows the minimum required space for installing the refrigerator. The measurement condition of energy consumption is conducted under a different space dimension.

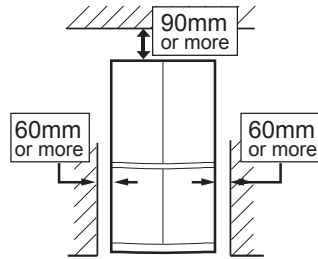

- By keeping greater space, the refrigerator may consume a less amount of power consumption.
- If use the refrigerator in the smaller space dimension than pictured below, it may cause temperature rise in the unit, loud noise and failure.
- The space between the rear of the refrigerator and the wall should be 50mm or more, and less than 75mm. If the space is wider than 75mm, you may get injured by touching compressor and its peripheral parts which are extremely hot during the operation.

Overall space required in use

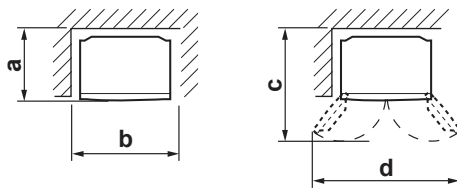

	SJ-FXP650VG	SJ-FX610V SJ-FX650V
a	818mm	832mm
b	1012mm	1012mm
c	1188mm	1188mm
d	1409mm	1424mm

2 Use the two front adjustable feet to place the refrigerator flatly and firmly on the floor.

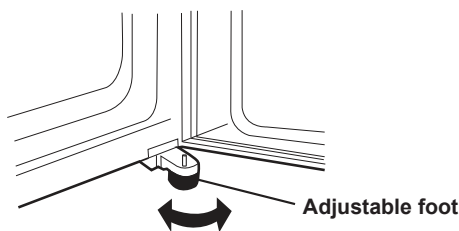

3 When right and left doors are not properly aligned, adjust using the adjustable feet.

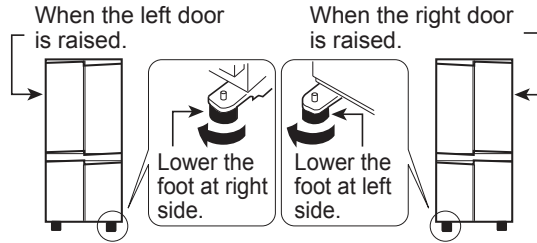

(Until the adjustable foot on the other side is slightly off-ground.)

4 Connect the appliance via a correctly installed socket.

Note

- Place your refrigerator to access the plug.
- Keep your refrigerator out of direct sunlight and do not place next to heat generating appliance.
- Do not place your refrigerator directly on the ground. Insert suitable stand such as wooden board under the refrigerator.
- When you insert the power plug with the door opened, door alarm sounds but it is normal. This sound stops after closing the door.

Casters are located on the bottom of the refrigerator

- The casters allow the refrigerator to move back and forth.

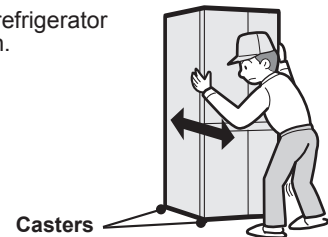

Before using your refrigerator

- Clean the inside parts with a cloth soaked in warm water.
- If you use soapy water to clean, wipe it off thoroughly with water.

Description

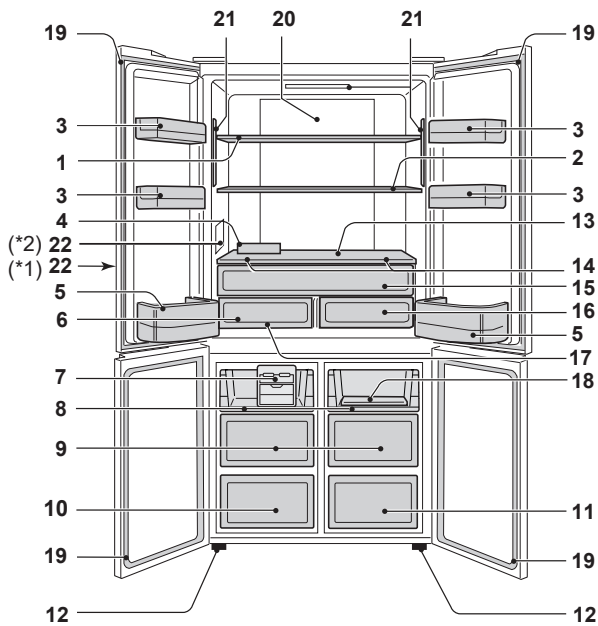

1. Refrigerator shelf (Upper)
2. Refrigerator shelf (Lower)
3. Door pocket (4 pcs)
4. Egg holder
5. Bottle pocket (2 pcs)
6. Extra cool plus case
7. Movable ice maker
You can put the ice maker in the freezer drawer.
8. Freezer drawer (2 pcs)
9. Freezer case (Upper) (2 pcs)
10. Freezer case (Bottom left)
11. Freezer case (Bottom right)
12. Adjustable foot (2 pcs)
13. Fixed shelf
14. Humidity adjustment (2 pcs)
Humidity of the fruit and vegetable crisper can be adjusted.

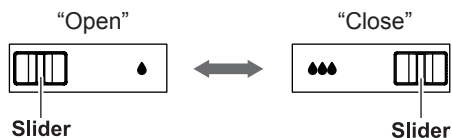

- Default setting is "Open" position.
- If sliders are "Close" position, it can keep moisture better.

15. Fruit and vegetable crisper

This case works for storing food with highmoisture freshly. Move the partition to fit the size of food.

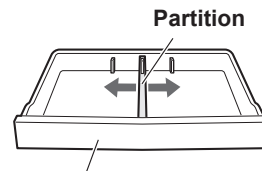

Fruit and vegetable crisper

16. Fresh case

17. Metal tray (Extra cool plus case)

18. Metal tray (Freezer case)

19. Magnetic door seal

20. Hybrid cooling panel

The panel cools the refrigerator compartment indirectly from the rear. In this way, food is cooled gently without being exposed to cold air flow.

21. Light

22. Control panel

*1 SJ-FXP650VG

*2 SJ-FX610V, SJ-FX650V

If you wish to store large items within your refrigerator

- You may remove any shelves or any pockets numbered 1,2,3,4,5,6,7,8,9,10,11,15,16,17,18 in the picture above.
- Cooling performance is not influenced even if you use the refrigerator in the above situation.

Deodorizing unit

Deodorizing catalyst is installed on the routes of cold air. There is no need to operate and clean.

Movable ice maker

- 1) Do not overfill the tray with water. Otherwise the ice cubes will join together when frozen.
- 2) When ice cubes are made, turn the lever clockwise to put the ice into the ice cube box.

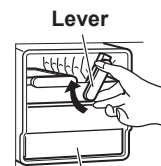

Note



- Make sure to place the ice maker flatly not to spill out the water from the ice tray.
- To prevent the ice cube box from being damaged, do not pour oil into it or make ice in it.

Useful modes

As for the operations, refer to chapter "Control panel".

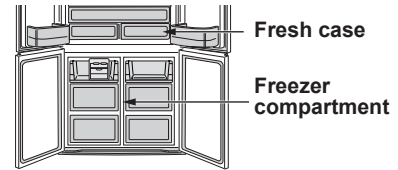
-  **Extra cool**
-  **Express freezing**
-  **Express cool**



	Extra cool	Express freezing	Express cool
Feature	This mode is to cool beverages or foods to ice-cold. Note : Food with high-moisture may freeze.	This mode speeds up the time to freeze food or make ice.	This mode is to cool beverages or foods quickly.
Place	Fresh room	Freezer compartment	Freezer compartment CAUTION : Do not place glass bottles. There is a high risk that they may burst.
Operating time	6 hours *1 • This mode ends automatically. • The alarm does not sound.	2 hours *1	30 minutes • This mode ends automatically. • The alarm sounds. To stop the alarm *2 Touch enter key.  or Press "Express freezing" button. 
After the operation completed	• There is no need for taking beverages or foods out.		• Be sure to take the beverages and foods out when the alarm sounds. • If the beverages and foods are left in the freezer compartment over approximately 30 minutes, they may freeze.
At the time of power failure during the operation	• This mode is automatically cancelled.		• This mode is automatically restarted from the previous state at the time of re-power.

*1 It may take more time to complete if the operation overlaps with defrosting. This mode starts after defrosting is completed.

*2 If you do not stop the alarm, it sounds 30 minutes continuously.

Note

- Extra cool, Express freezing and Express cool are not available at the same time while one of the modes is in operation.
- Avoid opening the door as much as possible during the operations of these modes.

Extra cool plus

- This mode is convenient to keep food in cold temperature. The setting temperature is around -1.5°C.
- The efficiency of this mode depends on the usage environment (ambient temperature, frequency of opening or closing the door, amount of food). To keep the temperature, avoid opening the door as much as possible.

CAUTION : Do not place glass bottles. There is a high risk that they may burst.

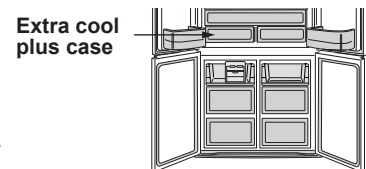

❄️❄️ Deep freezing

- This temperature setting is to keep food at deep freezing temperature. Set temperature setting to -24°C . You can also use “Deep freezing” button as a shortcut. Refer to page of “Control panel”.
- The temperature may vary depending on the usage (i.e. ambient temperature, frequency of door openings, amount of food). To keep the temperature, try not to open doors too frequently.
- Do not touch the stored food with wet hands and do not put it into your mouth immediately after removal. Also, avoid touching internal fittings, especially Metal tray. These may cause frostbite.

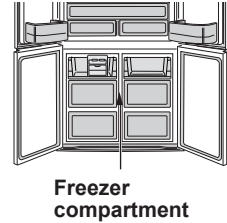

🌫️ Plasmacluster (Only for SJ-FXP650VG)

Use this feature when you want to keep the inside of the refrigerator clean.

The ionizer inside your refrigerator releases clusters of ions, which are collective masses of positive and negative ions, into the refrigerator compartment.

These ion clusters inactivate airborne mold fungus.

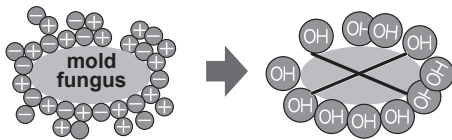

Note

There may be a slight odor in the refrigerator. This is the smell of ozone generated by the ionizer. The amount of ozone is minimum and quickly disappears in the refrigerator.

🌿 Energy saving

Use this feature when you want to switch the appliance to energy-saving operation

While this feature is operating, the inside temperature of the refrigerator and freezer compartment becomes higher than the normal operation as follows when the temperature is default setting.

The displayed temperature is not be changed.

	Freezer compartment	Refrigerator compartment
Under “Energy saving” mode	Approx. 1°C plus	Approx. 2°C plus

Cancel this mode when you feel the beverages are not cooled enough or ice making takes longer time.

Note

The efficiency of power saving depends on the usage environment (controlling temperature, ambient temperature, frequency of opening or closing the door, amount of food).

Control panel (SJ-FXP650VG)

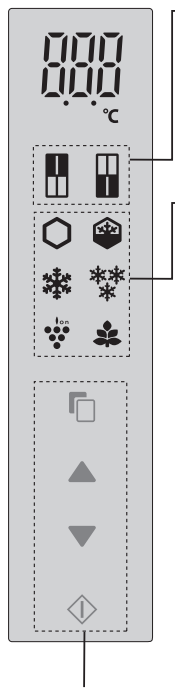

Operation keys

Controlling temperature

Icon	Meaning	Default setting
	Refrigerator compartment	3°C
	Freezer compartment	-18°C

Useful modes

Icon	Meaning	Default setting
	Extra cool	OFF
	Extra cool plus	
	Express freezing	
	Express cool	
	Deep freezing	
	Plasmacluster	
	Energy saving	

Additional modes

Indicator	Meaning	Default setting
	Door alarm	ON
	Sound of key operation	

Note

- When you press one of the keys, all icons flash once and show the standby display.
- Mode icons or indicators in operation light up on the standby display. When Express cool is in operation, the icon flashes on the standby display.
- When there is no operation for approximately 1 minute, the display returns to the standby display automatically. The standby display turns off if there is no operation for another 1 minute.
- If the refrigerator stops because of power failure, the modes except for Extra cool and Express freezing operate the same way even after the recovery from electrical outage.
- Operation is not accepted while the refrigerator door is opened.



Turn-on state

Operations of useful modes

- Select the mode icon.

Current setting (This indication shows OFF.)
- Select on/off. ON/OFF switches in the order by pressing the key.

The setting is changed.
- Complete the setting.

When touch key, the icons change in the order shown as below.



"Express cool" only

- Complete the setting by pressing for 3 seconds or more. (Beep, Beep, Beep)

Operations of additional modes

Door alarm

- When the refrigerator door is left open for over 1 minute, door alarm sounds once, and again after 1 minute.
- If the door is left open for approx. 3 minutes, the alarm sounds continuously.
- The alarm stops after close the door.

Turn off operation

Touch and simultaneously for 3 seconds or more. (Beep, beep, beep)



Sound of button operation

- The electric sound is operated when touching each keys.

Turn off operation

Touch and simultaneously for 3 seconds or more. (Beep, beep, beep)



Note

When you want to turn on the additional mode, follow the same step again. (The indicator turns on.)

Controlling temperature

The refrigerator controls its temperature automatically. However, you can adjust the temperature as below.

How to check the current temperature setting

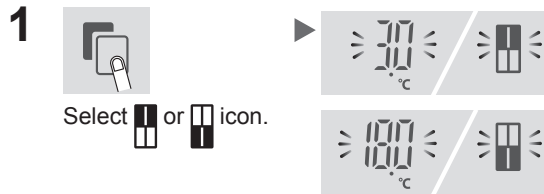

- When touch key, the icons change in the order shown as below.



- The temperature that indicated on the control panel is not the exact temperature inside.

Setting of Refrigerator/Freezer compartment and Deep freezing

Refrigerator compartment : Adjustable between 0°C and 6°C in step of 0.5°C

Freezer compartment : Adjustable between -15°C and -21°C in step of 0.5°C and -24°C (Deep Freezing)

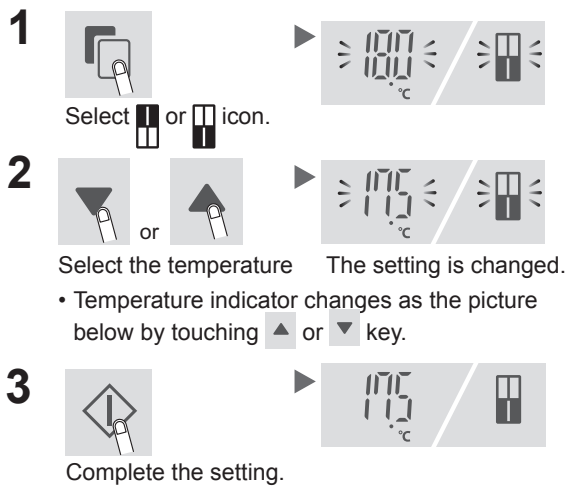

	Refrigerator compartment	Freezer compartment
↑		
•	•	•
↑ ↓		
•	•	•
↓		
	—	
		Deep freezing

Simple setting of Refrigerator/Freezer compartment and Deep freezing

The temperature of freezer compartment and refrigerator compartment can be adjusted in step of 1°C by following the steps **a** to **c**.

- a.** After the step **1** of “Basic operations”, press 3 seconds or more. (Beep, beep, beep) The current preset temperature returns to “Default setting”. (The display is indicated as the picture on the below.)



- b.** Press or and set the temperature.

- c.** Complete the setting.

(Same as the step **3** of “Basic operations”.)

Follow the steps **a** to **c** again if you want to adjust the temperature in step of 0.5°C.

	Refrigerator compartment	Freezer compartment
↑		
•	•	•
↑ ↓		
•	•	•
↓		
	—	
		Deep freezing

Control panel (SJ-FX610V, SJ-FX650V)

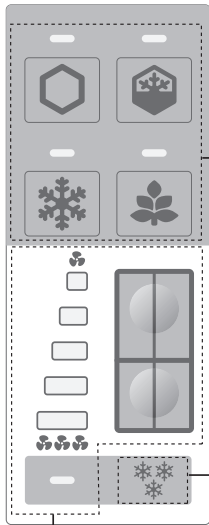

Useful modes

Button	Meaning	Default setting
	Extra cool	OFF
	Extra cool plus	
	Express freezing	
	Express cool	
	Energy saving	
	Deep freezing	

Door Alarm

- When the refrigerator door is left open for over 1 minute, door alarm sounds once, and again after 1 minute.
- If the door is left open for approx. 3 minutes, the alarm sounds continuously.
- The alarm stops after closing the door.

Note

- If the refrigerator stops because of power failure, the modes except for Extra cool and Express freezing operate the same way even after the recovery from electrical outage.

Controlling temperature

Button	Default setting

Operations of useful modes

Mode	How to start	Indication of "ON"	How to cancel
Extra cool Extra cool plus Express freezing Energy saving Deep freezing	(Ex. Extra cool) Press the mode button. (Beep)		Press the mode button. (Beep)
Express cool	Press the mode button for 3 seconds or more. (Beep, beep, beep)		Press the mode button. (Beep)

Storing food

- Ensure that the food is of the freshest possible quality to maximize the storage life of perishable food. The following is a general guide to help promote longer food storage.
- Food has a limited storage life. Make sure not to exceed use-by date indicated by manufacturer.

Freezer

- Freeze small quantities of food at a time in order to freeze them quickly.
- Food should be properly sealed tightly or covered .
- Place foods in the freezer evenly.
- Label bags or containers to keep an inventory of freezing food.

* Notes for ice making

- Except for the position in the picture of "Description", the ice making process may take longer.
- When you try to freeze much foods or water at once it may slow down to make ice.
- You may activate Express freezing mode to make ice quickly.

Refrigerator

Fruit / Vegetables

- Fruit and vegetables should be loosely enclosed in a plastic material e.g. wrap, bags (do not seal) and placed in the fruit and vegetable crisper to minimize moisture loss.
- Fruits and vegetables which are easily effected by low temperature should be stored in a cool place except for the refrigerator.

Dairy Products & Eggs

- Most dairy products have their best-before date on the outer packaging which informs the recommended temperature and shelf life of the foods.
- Eggs should be stored in the egg holder.

Meats / Fish / Poultry

- Place on a plate or a dish and cover with paper or plastic wrap.
- For larger cuts of meat, fish, or poultry, place to the rear of the shelves.
- Ensure all cooked food is wrapped securely or placed in an airtight container.

*Notes for fresh food

- Fresh food (securely wrapped) should be stored in limited time to prevent spoilage and badly affecting other stored foods.

Advice for preventing dew or frost inside the refrigerator

- Keep the door securely closed. If the food falls down, it may cause a gap between the cabinet and the door. Move it back to the shelf or the pocket.
- Open and close the door quickly as much as possible. Dew or frost may appear if the door is left open for a long period of time or opening and closing of the door is very often.
- Stored items should be packed or sealed with such as food containers or plastic wraps. (Especially food with high-moisture)

Advice for storing food

- Evenly place the food on the shelves to allow the cooling air to circulate efficiently.
- Opening the door for long periods can cause a significant increase of the temperature in the compartments of the appliance.
- Hot food should be cooled before storing. Storing hot food increases the temperature in the unit and the risk of food spoilage.
- Do not block the outlet and inlet of the cool air circulating circuit with food or containers; otherwise the food is not be evenly cooled throughout the refrigerator.
- Do not place food directly in front of cold air outlet. This may lead to the food freezing.

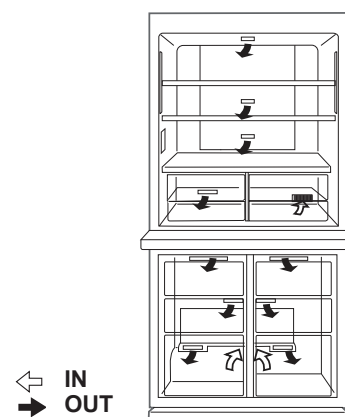

Tips for saving energy

- Install the refrigerator in a well-ventilated area and keep the space to ventilate.
- Keep your refrigerator out of direct sunlight and do not place it next to heat generating appliance.
- Avoid opening the door as much as possible.
- Hot food should be cooled before storing.
- Place the food evenly on the shelves to allow the cool air to circulate efficiently.

Care and cleaning

Important

Follow the tips below to prevent cracks on the inner surfaces and plastic components

- Wipe out food oil adhered to plastic parts.
- Some household chemicals may cause damage, so use only diluted washing-up liquid (soapy water).
- If undiluted detergent is used or soapy water is not wiped off thoroughly, it may result in cracks of plastic parts.

Cleaning

For hygienic reasons, make sure to do following things regularly.

- Remove the accessories (e.g. shelves) from the cabinet and the door. Wash them by warm soapy dishwashing water. After that, rinse them in clean water and dry.
- Clean the inside with a cloth soaked in warm soapy dishwashing water. Then, use cold water to wipe off soapy water thoroughly.
- Wipe the exterior with a soft cloth each time it gets dirty.
- Clean the magnetic door seal with a toothbrush and warm soapy dishwashing water.
- Wipe the control panel with a dry cloth.
<SJ-FX610V, SJ-FX650V>

Note

- After cleaning, make sure to put the shelves and the cases on original position.
- Do not use heavy-duty cleansers or solvents (lacquer, paint, polishing powder, benzine, boiled water, etc.) which may cause damages.
- If you pull out the power plug once, wait 5 minutes at least before connecting the power plug again.
- The glass shelves are heavy to carry. Hold them firmly when you remove the shelves from the cabinet.
- Do not drop objects inside the refrigerator or strike the inner wall. This may cause cracks to inner surface.

Before transporting

Wipe up water in the evaporating pan. Before wiping up the water, wait more than 1 hour after pulling out the plug because refrigeration cycle equipment is extremely hot. (The evaporating pan is located on the rear of the product.)

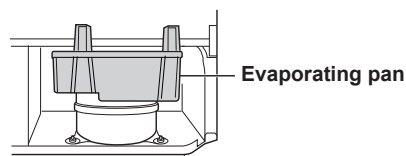

Defrosting of the cooling unit

Defrosting is automatically operated by a unique energy saving system. (Approx. once a day.) Ice making takes time because the temperature inside becomes slightly higher than usual during the defrosting.

When the compartment light is blown

Contact the service agent approved by SHARP to replace the light. The light is not to be replaced other than by qualified service personnel.

Switching off your refrigerator

If the refrigerator needs to be switched off for an extended period, the following steps should be taken to reduce the growth of mold

1. Remove all food.
2. Remove the power plug from the socket.
3. Clean and dry the interior thoroughly.
4. Keep all the doors open slightly for a few days to dry.

Before you call for service

Before calling for service, check the following points.

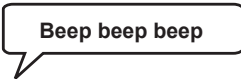
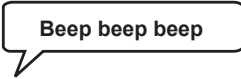
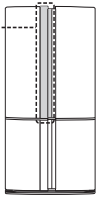
Problem		Solution
The refrigerator does not cool at all and the icons light up in order.	SJ-FXP650VG	The refrigerator is set at "storefront display mode". Follow the steps 1 to 2 to cancel this mode. 1 Open the refrigerator door. 2 Touch  5 seconds or more. 
The refrigerator does not cool at all and the indicator is flashing in order.	SJ-FX610V, SJ-FX650V	The refrigerator is set at "storefront display mode". Follow the steps 1 to 2 to cancel this mode. 1 Open the refrigerator door. 2 Press Extra cool button 5 seconds or more. 
The outside of the cabinet is hot when touched.		It is normal. This is because of the hot pipe in the cabinet in order to prevent dew generation.
The area around the door handle of the refrigerator is hot when touched.		It is normal. The heater to prevent dew generation is inside the door. 
Refrigerator makes loud noise.		Following sounds are normal. <ul style="list-style-type: none"> • The compressor makes loud noise when its operation starts. <ul style="list-style-type: none"> -- Sound becomes quieter after a while. • The compressor makes loud noise once a day. <ul style="list-style-type: none"> -- Operating sound is made immediately after automatic defrost operation of the cooling unit. • Sound of flowing fluid (gurgling sound, fizzing sound) <ul style="list-style-type: none"> -- It is caused by refrigerant flowing in pipes (sound may become louder from time to time). • Cracking or crunching sound, squeaking sound <ul style="list-style-type: none"> -- It is caused by expansion and contraction of inner walls and internal parts during cooling.
Frost or dew appears inside or outside the refrigerator. (Use a wet cloth for wiping frost and a dry cloth for wiping dew.)		This may occur in one of the following cases. <ul style="list-style-type: none"> • When the ambient humidity is high. • When the door is frequently opened and closed. • When food containing plenty of moisture are stored. (Wrapping is required.) • This phenomenon will appear more or less depending on the season (rainy season, season), habits of usage and environmental conditions of each house. Frost is easily appeared if the temperature of freezer compartment is too low. (Especially, when "Deep freezing" is operating.) <ul style="list-style-type: none"> -- Change the temperature control to the other setting.
Dew appears inside of Fruit and vegetable crisper.		When dew appears inside, adjust the sliders to "Open" position. If dew doesn't dry up, wipe up it with a dry cloth.
The food in the refrigerator compartment are frozen.	SJ-FXP650VG	<ul style="list-style-type: none"> • Is the refrigerator operated for a long time with refrigerator temperature control set at 0°C? <ul style="list-style-type: none"> -- Change the temperature control back to around 3°C. • Is the refrigerator operated for a long time with freezer temperature control set at -21°C? <ul style="list-style-type: none"> -- Change the temperature control back to around -18°C. • If ambient temperature is low, foods may freeze even if the refrigerator compartment is set at 6°C.
	SJ-FX610V, SJ-FX650V	<ul style="list-style-type: none"> • Is the refrigerator operated for a long time with refrigerator temperature control set colder than usual? <ul style="list-style-type: none"> -- Change the temperature control to the other setting. • Is the refrigerator operated for a long time with freezer temperature control set colder than usual? <ul style="list-style-type: none"> -- Change the temperature control to the other setting. • If ambient temperature is low, food may freeze even if the refrigerator compartment is set higher than usual.

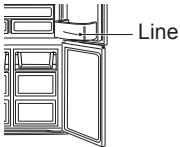
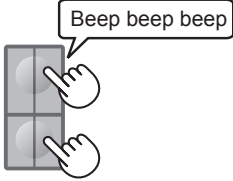
Problem	Solution
Odors in the compartment.	<ul style="list-style-type: none"> • Wrapping is required for the food with strong odors. • Deodorizing unit cannot remove all odors. • Clean the inside periodically.
The control panel does not work. (Only for SJ-FXP650VG)	<p>This may occur in one of the following cases.</p> <ul style="list-style-type: none"> • The panel or your finger is soiled with dripping, oil and etc. • When you touch the panel with gloved hand, adhesive bandage on your finger, nail or objects. • Sticker or tape is affixed on the keys. • Touch position is slightly off from the keys. • Operate time is not enough for the keys to work.
Some lines are on the surface of the plastic parts.	<ul style="list-style-type: none"> • These are not defects during production. The meeting part of the resin material or the junction part of the metallic mold are remained like lines. 
Door alarm does not stop. (Only for SJ-FX610V, SJ-FX650V)	<p>If the door alarm does not stop after closing all doors, it is a defect. Contact the SHARP service center for service.</p> <p>Method of stopping the door alarm temporarily Press "Refrigerator compartment" button and "Freezer compartment" button simultaneously and continuously for 3 seconds or more.</p> <ul style="list-style-type: none"> • The door alarm will sound again after approximately 2 days. 
When you open one refrigerator door, the other door may also open slightly.	<p>It is not abnormal.</p> <ul style="list-style-type: none"> • The wind pressure from closing the door may cause the other doors to briefly open. • The refrigerator door may cause the other door to open slightly due to the influence of the door that was opened.

If you still require service

Refer to your nearest service agent approved by SHARP.

SHARP
SHARP CORPORATION