



HƯỚNG DẪN SỬ DỤNG

MÁY SẤY



Trước khi bắt đầu lắp đặt, hãy đọc kỹ những hướng dẫn này. Điều này sẽ đơn giản hoá quá trình lắp đặt và đảm bảo sản phẩm được lắp đặt đúng cách và an toàn. Để hướng dẫn này ở gần sản phẩm sau khi lắp đặt để sau này tham khảo.

TIẾNG VIỆT

DVHP50*



MFL71712152
Rev.00_030323

www.lg.com

Copyright © 2023 LG Electronics Inc. All Rights Reserved.

MỤC LỤC

Hướng dẫn này có thể có các hình ảnh hoặc nội dung khác với kiểu máy mà bạn đã mua.

Hướng dẫn sử dụng này có thể được thay đổi bởi nhà sản xuất.

HƯỚNG DẪN AN TOÀN

ĐỌC TOÀN BỘ HƯỚNG DẪN TRƯỚC KHI SỬ DỤNG	3
CẢNH BÁO	3

LẮP ĐẶT

Các bộ phận và thông số kỹ thuật	8
Yêu cầu Vị trí Lắp đặt	11
Cân bằng thiết bị	12
Hướng dẫn xếp chồng	12

VẬN HÀNH

Tổng quan về vận hành	15
Chuẩn bị quần áo	16
Bảng điều khiển	18
Bảng chương trình	21
Các tùy chọn và chức năng bổ sung	25

CHỨC NĂNG THÔNG MINH

Ứng dụng LG ThinQ	28
Smart Diagnosis	30

BẢO TRÌ

Vệ sinh sau mỗi lần sấy	32
Vệ sinh thiết bị định kỳ	34

XỬ LÝ SỰ CỐ

Trước khi thực hiện cuộc gọi dịch vụ	37
--	----

HƯỚNG DẪN AN TOÀN

ĐỌC TOÀN BỘ HƯỚNG DẪN TRƯỚC KHI SỬ DỤNG

Các hướng dẫn an toàn sau đây nhằm ngăn chặn những rủi ro hoặc hư hỏng không thể lường trước do vận hành thiết bị không an toàn hoặc không đúng cách. Các hướng dẫn được chia thành hai phần “CẢNH BÁO” và “THẬN TRỌNG” như mô tả dưới đây.

Thông tin an toàn

 Biểu tượng này được hiển thị để cho biết các vấn đề và thao tác vận hành có thể gây rủi ro. Hãy đọc cẩn thận phần có biểu tượng này và thực hiện theo hướng dẫn để tránh rủi ro.

 **CẢNH BÁO**
Biểu tượng này cho biết nếu không thực hiện theo các hướng dẫn có thể gây thương tích nghiêm trọng hoặc tử vong.

 **THẬN TRỌNG**
Biểu tượng này cho biết nếu không thực hiện theo các hướng dẫn có thể gây thương tích nhẹ hoặc hư hỏng thiết bị.

CẢNH BÁO

CẢNH BÁO

Để giảm rủi ro cháy, nổ, tử vong, điện giật, thương tích hoặc bỏng ở người khi sử dụng sản phẩm này, hãy tuân thủ các biện pháp phòng ngừa cơ bản, bao gồm những điều sau.

An toàn kỹ thuật

- Thiết bị này không dành cho người (bao gồm trẻ em) bị suy giảm năng lực thể chất, giác quan hoặc tinh thần, hoặc thiếu kinh nghiệm và kiến thức sử dụng nếu không có sự giám sát hay hướng dẫn liên quan đến việc sử dụng thiết bị của người chịu trách nhiệm an toàn đối với các đối tượng này.
- Trẻ em nên được giám sát để đảm bảo trẻ không chơi đùa với thiết bị.

- Không sấy đồ chưa được giặt bên trong thiết bị.
- Chất làm mềm vải hoặc các sản phẩm tương tự nên được sử dụng theo quy định trong hướng dẫn đối với chất làm mềm vải.
- Lấy tất cả các đồ trong túi như bột lửa và diêm ra ngoài.
- Tuyệt đối không dùng thiết bị trước khi kết thúc chu trình sấy trừ khi tất cả các đồ được nhanh chóng lấy ra và trải rộng để hạ nhiệt.
- Không nên sử dụng thiết bị nếu hóa chất công nghiệp đã được sử dụng để làm sạch.
- Các đồ bị dính chất bẩn như dầu ăn, dầu thực vật, acetone, cồn, xăng dầu, dầu hỏa, chất tẩy vết bẩn, nhựa thông, sáp và chất tẩy sáp nên được giặt trước bằng nước nóng pha thêm chất tẩy trước khi được sấy trong thiết bị.
- Không được uống nước ngưng tụ. Nếu không có thể gây ngộ độc thực phẩm.
- Nếu dây nguồn bị hỏng thì cần được thay thế bởi nhà sản xuất, nhân viên dịch vụ hoặc người đạt yêu cầu tương tự để tránh nguy hiểm.
- Phải vệ sinh thường xuyên bộ lọc xơ vải.
- Không để xơ vải tích tụ xung quanh thiết bị.
- Không phun bột giặt khô trực tiếp lên thiết bị hoặc sử dụng thiết bị để sấy quần áo còn dính bột giặt khô.
- Không sấy quần áo có các vết bẩn dầu. Các chất dầu (bao gồm dầu ăn) dính vào quần áo sẽ không thể tẩy sạch hoàn toàn ngay cả khi giặt bằng nước.
- Không được cấp điện cho thiết bị thông qua một thiết bị đóng cắt ngoài như thiết bị hẹn giờ hoặc kết nối với một mạch điện thường xuyên bị đóng, ngắt bởi một công ty cung cấp dịch vụ tiện ích.
- Lấy ngay quần áo ra khỏi sản phẩm khi sấy xong hoặc xảy ra mất điện trong quá trình sấy. Để quần áo đã sấy trong thiết bị không được giám sát có thể gây cháy. Quần áo không được lấy ra khỏi thiết bị sau khi sấy có thể gây cháy. Hãy lấy quần áo ra ngay sau khi sấy, sau đó phơi hoặc trải phẳng quần áo cho nguội.
- Thiết bị này chỉ để sử dụng trong gia đình.

Công suất tối đa

- Công suất tối đa đối trong một số chu trình sấy quần áo là **10,5 kg (Sấy)**.
- Công suất tối đa khuyến nghị cho mỗi chương trình sấy có thể khác nhau. Để có hiệu quả sấy cao, vui lòng tham khảo **Bảng chương trình** trong chương **VẬN HÀNH** để biết thêm chi tiết.

Lắp đặt

- Đảm bảo thiết bị được nhân viên dịch vụ có trình độ chuyên môn lắp đặt, nối đất và điều chỉnh đúng cách theo hướng dẫn lắp đặt.
- Tuyệt đối không vận hành thiết bị nếu thiết bị hư hỏng, trục trặc, bị tháo rời từng phần, thiếu hoặc gãy các bộ phận, bao gồm dây hoặc phích cắm bị hỏng.
- Chỉ nên vận chuyển thiết bị với hai hoặc nhiều người để giữ chắc thiết bị.
- Không lắp đặt thiết bị ở nơi ẩm thấp và bụi bặm. Không lắp đặt hoặc bảo quản thiết bị ở bất kỳ khu vực ngoài trời hoặc ở bất cứ nơi nào chịu tác động của các điều kiện thời tiết như ánh sáng mặt trời trực tiếp, gió, mưa hoặc nhiệt độ dưới mức đóng băng.
- Siết chặt ống xả để tránh bị bật ra.
- Nếu dây điện bị hỏng hoặc lỏng ổ cắm bị lỏng, không dùng dây điện đó và liên hệ với trung tâm dịch vụ được ủy quyền.
- Không cắm thiết bị vào ổ điện nhiều lỗ cắm, dây điện kéo dài hoặc đầu chuyển đổi ổ cắm điện.
- Các đồ như cao su xốp (bọt cao su), mũ tắm, vải không thấm nước, các đồ vật được đệm cao su và quần áo hay gối được đệm miếng đệm cao su bọt không nên được sấy trong thiết bị.
- Không được lắp đặt thiết bị phía sau cửa có khoá, cửa trượt hoặc cửa có bản lề ở phía đối diện cửa của thiết bị làm hạn chế thao tác mở tối đa cửa thiết bị.
- Thiết bị phải được nối đất. Trong trường hợp xảy ra trục trặc hoặc hỏng hóc, việc nối đất sẽ giảm thiểu rủi ro điện giật bằng cách truyền dòng điện đi theo đường có điện trở nhỏ nhất.

- Thiết bị này được trang bị dây điện có dây dẫn nối đất và phích cắm nối đất. Phích cắm phải được cắm vào ổ cắm phù hợp, được lắp đặt và nối đất theo các quy tắc và quy định địa phương.
- Việc nối dây dẫn nối đất thiết bị không đúng cách có thể gây nguy cơ điện giật. Hãy kiểm tra với thợ điện hoặc nhân viên dịch vụ có đủ trình độ chuyên môn nếu bạn nghi ngại không biết thiết bị có được nối đất đúng cách hay không.
- Không sửa đổi phích cắm được cung cấp kèm theo thiết bị. Nếu phích cắm không vừa với ổ cắm, hãy nhờ thợ điện có đủ trình độ chuyên môn lắp đặt đúng loại ổ cắm.

Vận hành

- Không thử tách các tấm che chắn hoặc tháo rời thiết bị. Không dùng bất kỳ vật sắc nhọn tác động vào bảng điều khiển để vận hành thiết bị.
- Không tự sửa chữa hoặc thay thế bất kỳ bộ phận nào của thiết bị. Mọi việc sửa chữa và bảo trì phải do nhân viên dịch vụ có đủ trình độ chuyên môn thực hiện trừ khi được khuyến nghị cụ thể trong Hướng dẫn Sử dụng này. Chỉ sử dụng các phụ tùng chính hãng.
- Không để vật liệu dễ cháy như sợi vải, giấy, giẻ lau, hóa chất v.v. ở khu vực bên dưới và xung quanh thiết bị.
- Không cho thú cưng hay các con vật khác vào trong thiết bị.
- Không để mở cửa thiết bị. Trẻ em có thể trèo lên cửa hoặc bò vào trong thiết bị, gây hư hỏng hoặc thương tích.
- Tuyệt đối không đưa tay vào trong thiết bị khi thiết bị đang hoạt động. Hãy đợi đến khi lồng sấy dừng hẳn.
- Không cho vào, giặt hoặc sấy các đồ vật đã được vệ sinh, giặt, ngâm hoặc dính các chất dễ cháy, nổ (như sáp, dầu, sơn, xăng, chất tẩy nhờn, dung môi làm giàu khô, dầu hỏa, dầu thực vật, dầu ăn v.v...). Sử dụng không đúng cách có thể gây cháy hoặc nổ.
- Trường hợp xảy ra lụt, rút phích cắm điện và liên hệ trung tâm thông tin khách hàng LG Electronics.
- Không ấn vào cửa thiết bị khi cửa đang mở.
- Không được sử dụng khí dễ cháy và các chất dễ cháy (benzen, xăng, dung môi, dầu mỡ, cồn v.v...) gần thiết bị.

- Nếu ống xả hoặc ống cấp bị đóng băng trong mùa đông, hãy làm tan băng trước khi sử dụng thiết bị.
- Giữ toàn bộ bột giặt/nước giặt, nước xả vải và chất tẩy trắng tránh xa trẻ em.
- Không được chạm vào phích cắm hoặc các phần điều khiển thiết bị bằng tay ướt.
- Không được gập cong dây điện quá mức hoặc đặt một vật nặng lên dây.

Bảo trì

- Loại bỏ hết hơi ẩm hoặc bụi bẩn khỏi phích cắm điện trước khi cắm chặt vào ổ cắm.
- Ngắt thiết bị khỏi nguồn điện trước khi vệ sinh thiết bị. Việc đặt phần điều khiển về vị trí TẮT hoặc chờ sẽ không ngắt thiết bị khỏi nguồn điện.
- Tuyệt đối không rút phích cắm thiết bị bằng cách kéo dây điện. Luôn cầm chặt phích cắm và kéo thẳng phích cắm ra khỏi ổ cắm.
- Không phun nước vào bên trong hoặc bên ngoài thiết bị để vệ sinh thiết bị.

Thải bỏ

- Trước khi vứt bỏ thiết bị cũ, hãy rút phích cắm thiết bị và cắt bỏ dây cáp ngay phía sau thiết bị để tránh sử dụng sai mục đích.
- Để tất cả vật liệu đóng gói (như túi nhựa và xốp) cách xa trẻ em. Các vật liệu đóng gói có thể gây ngạt thở.
- Tháo rời cửa trước khi thải bỏ hoặc vứt bỏ thiết bị này để tránh gây nguy hiểm cho trẻ nhỏ hoặc các động vật nhỏ bị mắc kẹt bên trong.

LẮP ĐẶT

Các bộ phận và thông số kỹ thuật

LƯU Ý

- Hình dạng bên ngoài và các thông số kỹ thuật có thể thay đổi mà không báo trước để cải thiện chất lượng thiết bị.

Mặt trước

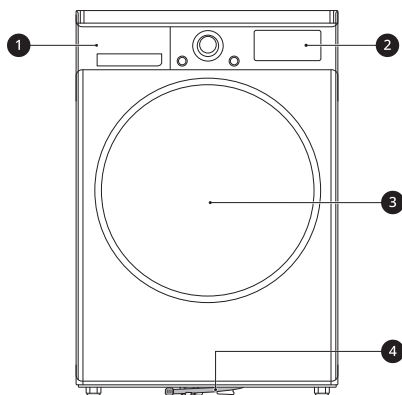

- ❶ Hộp chứa nước
- ❷ Bảng điều khiển
- ❸ Cửa
- ❹ Ống xả

Các phụ kiện đi kèm

Vui lòng liên hệ Trung tâm thông tin khách hàng LG Electronics hoặc truy cập vào trang web LG tại <http://www.lg.com> để mua.

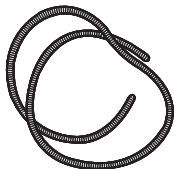

Ống Xả Ngưng tụ

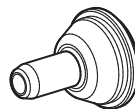

Vòng kẹp Ống Xả

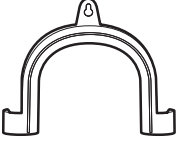
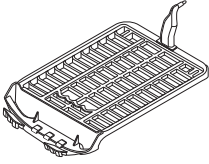
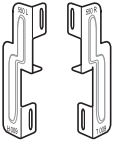
 <p>Công-xôn Khuỷu để Cố định Ống Xả</p>	 <p>Dàn sấy</p>
 <p>Bộ dụng cụ xếp chồng</p>	

LƯU Ý

- Các phụ kiện đi kèm có thể thay đổi tùy theo mẫu máy bạn mua.

Thông số kỹ thuật

(Các dấu hoa thị nghĩa là loại mẫu máy và có thể thay đổi (0-9) hoặc (A-Z).

Mô tả	Giá trị
Mẫu máy	DVHP50*
Nguồn điện	220 V~, 50 Hz
Trọng lượng sản phẩm	56 kg
Nhiệt độ cho phép	5 - 35 °C

Kích thước (mm)

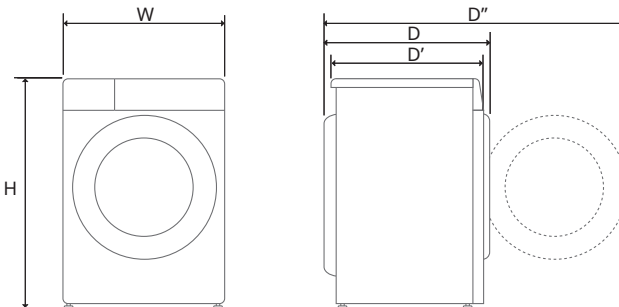

10 LẮP ĐẶT

Chỉ mục	Kích thước (mm)
W	600
H	850
D	660
D'	615
D''	1115

Yêu cầu Vị trí Lắp đặt

Trước khi lắp đặt thiết bị, hãy kiểm tra các thông tin sau để đảm bảo thiết bị được lắp đặt ở vị trí phù hợp.

Vị trí lắp đặt

⚠ CẢNH BÁO

- Không lắp đặt thiết bị gần một nguồn nhiệt. Mặt sau của thiết bị phải được thông gió tốt. Việc không tuân thủ những hướng dẫn này có thể gây ra vấn đề.
- Thiết bị không được thiết kế cho ứng dụng hàng hải hoặc sử dụng trong môi trường lắp đặt di động như xe nhà di động, máy bay v.v...
- Không lắp đặt thiết bị như một thiết bị tích hợp. Thiết bị không phù hợp với mục đích tích hợp.

LƯU Ý

- Để đạt hiệu quả sấy tốt hơn, hãy để phía sau thiết bị cách xa tường.
- Hãy đảm bảo vị trí sẽ lắp đặt thiết bị đáp ứng các điều kiện khoảng hở tối thiểu.
- Lắp đặt thiết bị trên sàn cứng và bằng phẳng. Độ nghiêng cho phép dưới thiết bị là 1 độ.
- Không cố chỉnh sửa bất kỳ tình trạng không bằng phẳng nào của sàn bằng các miếng gỗ, bìa cứng hoặc vật liệu tương tự bên dưới thiết bị.
- Lắp đặt thiết bị ở vị trí nơi kỹ sư dịch vụ kỹ thuật có thể dễ tiếp cận trong trường hợp thiết bị bị hỏng.
- Không lắp đặt thiết bị cạnh các thiết bị nhiệt độ cao như tủ lạnh, lò nướng, bếp v.v... Điều này có thể khiến hiệu suất sấy thấp và kéo dài thời gian chương trình. Nó cũng có thể ảnh hưởng không tốt đến hoạt động bình thường của máy nén.
- Không lắp đặt thiết bị ở nơi có nguy cơ đóng băng hoặc bụi. Thiết bị có thể sẽ không hoạt động đúng cách hoặc bị hư do đóng băng nước ngưng tụ trong máy bơm và ống xả.
- Sau khi đã lắp đặt thiết bị, điều chỉnh tất cả bốn chân bằng một chia vận để đảm bảo thiết bị ổn định và duy trì được khoảng hở khoảng 20 mm

giữa mặt trên của thiết bị với mặt dưới của bất kỳ bề mặt làm việc nào.

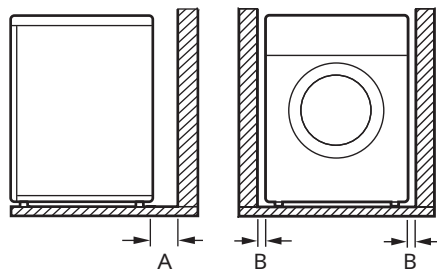

A	100 mm
B	20 mm

Thông gió

- Hốc tường hoặc dưới kệ
 - Đảm bảo sự tuần hoàn không khí xung quanh thiết bị không bị cản trở bởi các loại thảm, mền, v.v.
- Tủ khô
 - Cửa tủ khô phải có 2 ô (kiểu chớp), mỗi ô có diện tích tối thiểu 387 cm², cách phía dưới và phía trên cửa 8 cm.

Nhiệt độ xung quanh

- Không lắp đặt thiết bị trong phòng có khả năng xảy ra nhiệt độ đóng băng. Các ống đóng băng có thể bị bục nổ do áp suất. Độ tin cậy của bộ điều khiển điện tử có thể bị ảnh hưởng ở nhiệt độ dưới điểm đóng băng.

LƯU Ý

- Nếu thiết bị được giao vào mùa đông và nhiệt độ dưới nhiệt độ đóng băng, hãy đặt thiết bị ở nhiệt độ phòng trong vài giờ trước khi vận hành thiết bị.
- Thiết bị hoạt động hiệu quả nhất ở nhiệt độ phòng 23 °C.

Nối điện

- Không sử dụng dây nối hoặc đầu chuyển đổi ổ cắm điện đôi.
- Không làm quá tải ổ cắm do sử dụng nhiều hơn một thiết bị.
- Kết nối thiết bị với ổ cắm được nối đất phù hợp theo các quy định đi dây hiện hành.
- Thiết bị phải được bố trí ở nơi gần ổ cắm điện sao cho có thể dễ dàng tiếp cận phích cắm.
- Ổ cắm điện phải nằm trong phạm vi 1,5 m so với một trong hai phía của thiết bị.

LƯU Ý

- Luôn rút phích cắm của thiết bị sau khi sử dụng.

Cân bằng thiết bị

Kiểm tra thăng bằng

Việc cân bằng thiết bị giúp loại bỏ tiếng ồn và rung động không cần thiết. Hãy kiểm tra xem thiết bị đã được cân bằng hoàn toàn sau khi lắp đặt chưa.

- Nếu thiết bị rung lắc khi đẩy tấm trên thiết bị theo đường chéo, hãy chỉnh lại chân thiết bị.

LƯU Ý

- Sàn gỗ hay sàn nâng có thể làm tăng thêm độ rung hay mất cân bằng quá mức. Cần cân nhắc tiến hành gia cố hay giảm cho sàn gỗ để ngăn hoặc giảm thiểu tiếng ồn hay rung động quá mức.
- Không lắp đặt thiết bị trên bất kỳ mặt phẳng nâng, giá hay bệ nào do điều này có thể làm mất ổn định, gây thương tích và hư hại nghiêm trọng.

Điều chỉnh và cân bằng thiết bị

Khi thiết bị không cân bằng hoàn toàn, vận chân điều chỉnh cho đến khi thiết bị không còn lung lay.

- Vận chân điều chỉnh theo chiều kim đồng hồ để nâng hoặc vận chân điều chỉnh ngược chiều kim

đồng hồ để hạ từ trước về sau, từ bên này sang bên kia và từ góc này sang góc kia.

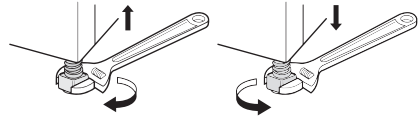

Hướng dẫn xếp chồng

Có thể đặt thiết bị lên trên một máy giặt LG lồng ngang và được cố định chắc chắn bằng một bộ dụng cụ xếp chồng. Việc lắp đặt này phải do nhân viên dịch vụ có trình độ chuyên môn thực hiện để đảm bảo lắp đặt đúng cách.

Nhân viên có chuyên môn sẽ đảm bảo bạn có bộ dụng cụ xếp chồng phù hợp với mẫu máy giặt LG lồng ngang và thiết bị được gắn chắc chắn. Do đó, việc gắn cần do chuyên gia thực hiện.

LƯU Ý

- Một số mẫu máy được bán không có tất cả các phụ kiện đi kèm, có thể bạn sẽ cần mua bộ dụng cụ xếp chồng LG trước nếu phụ kiện này không được cung cấp cho mẫu máy của bạn. Vui lòng liên hệ Trung tâm thông tin khách hàng LG Electronics hoặc truy cập vào trang web LG tại <http://www.lg.com> để mua.
- Chức năng xếp chồng trên máy giặt LG SIGNATURE **không khả dụng**.

Bộ dụng cụ xếp chồng

Để xếp chồng thiết bị, cần có một bộ dụng cụ xếp chồng của LG.

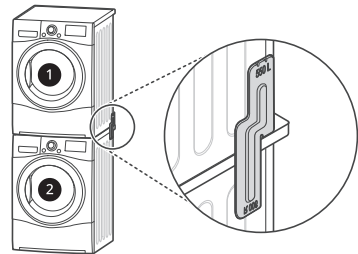

- 1 Máy sấy
- 2 Máy giặt LG lồng ngang

Thiết bị này chỉ có thể xếp chồng lên trên một máy giặt LG lồng ngang. Không cố xếp chồng thiết bị này lên bất kỳ máy giặt nào khác vì như vậy có thể gây hư hại, thương tích hoặc hỏng tài sản.

- Đối với **Loại A**, phải lắp ráp bộ xếp chồng với 550R hoặc 550L ở phần trên.
- Đối với **Loại B**, phải lắp ráp bộ xếp chồng với 600R hoặc 600L ở phần trên.

Quy trình lắp đặt

⚠ CẢNH BÁO

- Vì lý do an toàn, quy trình lắp đặt cần do ít nhất hai nhân viên dịch vụ có chuyên môn thực hiện.
- Trọng lượng của thiết bị và độ cao lắp đặt có thể khiến quy trình lắp đặt trở nên quá rủi ro nếu chỉ có một người.
- Việc lắp đặt không đúng cách có thể gây tai nạn nghiêm trọng.
- Không vận hành nếu thiết bị không được xếp chồng đúng cách.

LƯU Ý

- Phải chỉnh bộ xếp chồng tùy theo chiều sâu của máy giặt. (Khi mở cửa hoặc nhìn vào mặt bên của máy giặt, bạn có thể tìm thấy thông tin kích thước của máy giặt trên nhãn.)

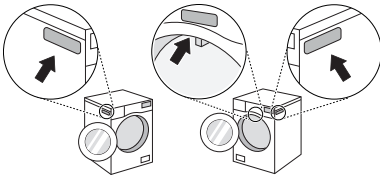

*1 Chiều sâu của máy giặt

- 1 Đặt thiết bị lên trên máy giặt LG lồng ngang.
- 2 Tháo 2 vít phía dưới nắp sau ở mỗi bên.

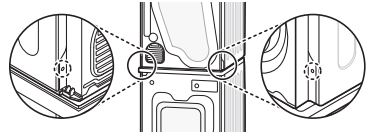

- 3 Chỉnh thẳng hàng các lỗ bộ dụng cụ xếp chồng LG và lỗ ở nắp sau.

- Trong trường hợp chiều sâu của máy giặt là 550 mm trở lên hoặc 599 mm trở xuống

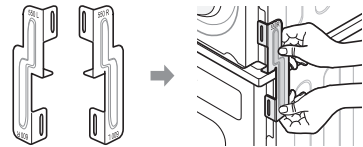

- Trong trường hợp chiều sâu của máy giặt là 600 mm trở lên hoặc 650 mm trở xuống

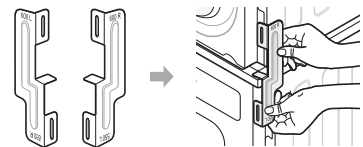

- 4 Siết chặt 2 vít đã tháo khỏi thiết bị trước đó vào bộ dụng cụ xếp chồng.

- 5 Sử dụng 4 vít trong hộp phụ kiện (16 mm) để lắp nắp sau của máy giặt và bộ dụng cụ xếp chồng.

Cách chỉnh bộ xếp chồng LG với thiết bị	
Loại A	Loại B
550 mm ≤ chiều sâu*1 ≤ 599 mm	600 mm ≤ chiều sâu*1 ≤ 650 mm

- 6** Thực hiện quy trình tương tự đối với bên đối diện.

Lắp đặt ống xả nước tùy chọn

Thông thường, nước ngưng tụ được bơm lên hộp chứa nước nơi nước được tích cho đến khi được xả thủ công. Nước cũng có thể được xả trực tiếp đến một ống xả chính, đặc biệt khi thiết bị được xếp chồng lên trên máy giặt. Với khay nối hoặc bộ nối chữ T của ống xả chính thì chỉ cần thay đường dẫn nước và chỉnh lại tuyến tới hệ thống thoát nước như dưới đây:

- 1** Tháo nắp chống chảy ngược **1** và ống xả hộp chứa nước **2** khỏi khay nối hoặc bộ nối chữ T.

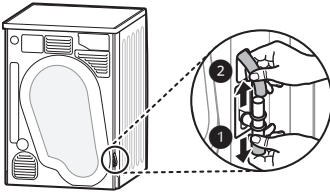

- 2** Lắp nắp chống chảy ngược **1** với đầu của khay nối hoặc bộ nối chữ T, sau đó nối ống xả **3** với bên đối diện của khay nối hoặc bộ nối chữ T.

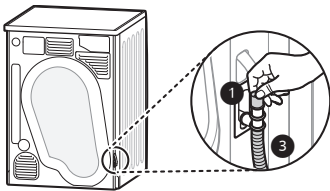

⚠ THẬN TRỌNG

- Nếu ống xả tùy chọn bị lắp đặt cong hoặc thắt nút, chức năng thoát nước sẽ không được đảm bảo.

VẬN HÀNH

Tổng quan về vận hành

Sử dụng thiết bị

Trước chu trình đầu tiên, hãy cài đặt thiết bị sấy trong 5 phút để làm ấm lồng sấy. Mở cửa sau những lần sử dụng đầu tiên để phân tán mùi bên trong thiết bị.

Trẻ em phải được giám sát để đảm bảo trẻ không trèo vào trong lồng sấy.

- 1 Đảm bảo bộ lọc xơ vải và hộp chứa nước được sạch sẽ.

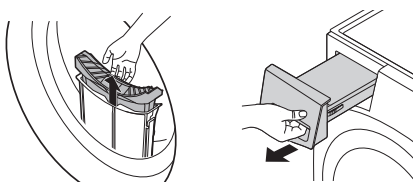

- Mở cửa và đảm bảo bộ lọc xơ vải đã sạch. Khi bộ lọc đầy xơ vải thì thời gian sấy sẽ lâu hơn thông thường.
- Tháo hộp chứa nước và tháo hết nước ngưng tụ. Khi hộp chứa nước đầy, thiết bị có thể dừng trong chu kỳ.

LƯU Ý

- Trong một số trường hợp, cửa sổ LED có thể hiển thị biểu tượng  để thông báo hộp chứa nước đã đầy. Trong trường hợp này, hãy xả hết hộp chứa nước.

- 2 Cho quần áo vào lồng sấy sau khi phân loại rồi đóng cửa.

- Ấn quần áo vào sâu trong lồng sấy để quần áo không gần sát cửa. Khi bị tắc giữa phần cửa và phần bát, quần áo có thể bị hỏng trong quá trình sấy.
- Cần phân loại quần áo theo kiểu vải và mức độ khô.

- Toàn bộ dây và đai kèm theo quần áo cần buộc chặt và cố định trước khi cho vào lồng sấy.

- 3 Nhấn nút **Nguồn** để bật thiết bị.

- Tùy theo mẫu máy, nút **Nguồn** có thể sáng lên để thông báo thiết bị đã sẵn sàng sấy khô.



- 4 Chọn một chương trình sấy bằng cách xoay núm chọn chương trình.

- Nếu bạn nhấn nút **Khởi động/Tạm dừng** mà không chọn chương trình, thiết bị sẽ tiếp tục vận hành với chương trình **Vải bông**. Vui lòng tham khảo bảng chương trình để biết thông tin chi tiết.

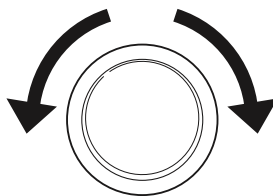

- 5 Nhấn nút **Khởi động/Tạm dừng** để khởi động chương trình sấy.



LƯU Ý

- Thiết bị làm sạch xơ vải tích tụ trên bề mặt bộ ngưng tụ, tự động sử dụng nước ngưng tụ từ quần áo trong khi vận hành.

LƯU Ý

- Tần suất vệ sinh bộ ngưng tụ có thể thay đổi tùy theo kích cỡ và độ ẩm ban đầu của quần áo.

- 6 Sau khi chương trình sấy đã hoàn tất, mở cửa và lấy quần áo ra.

⚠ THẬN TRỌNG

- Hãy cẩn thận! Lồng sấy có thể vẫn còn nóng.

- 7 Vệ sinh bộ lọc xơ vải và đổ hộp chứa nước.

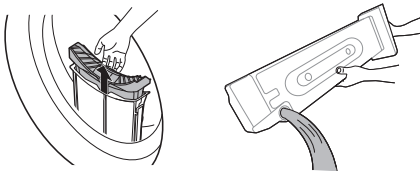

- 8 Để giảm hình thành mùi, có thể mở hần hoặc mở hờ cửa máy sấy trong một thời gian ngắn nếu có thể để thông gió cho lồng sấy sau khi sử dụng.

⚠ CẢNH BÁO

- Vì lý do an toàn, không để trẻ nhỏ hay vật nuôi vào trong thiết bị. Điều này có thể gây thiệt hại hay thương tích.

LƯU Ý

- Phần cuối của chu trình sấy lộn diễn ra mà không có nhiệt (chu trình làm nguội) để đảm bảo quần áo được duy trì ở một mức nhiệt và đảm bảo quần áo không bị hư.
- Nhiệt độ không khí cao và phòng nhỏ có thể làm tăng thời gian sấy cũng như tiêu thụ điện năng.

Chuẩn bị quần áo

LƯU Ý

- Để đạt hiệu quả sấy tốt nhất và sử dụng điện năng hiệu quả nhất, không nạp quá tải thiết bị.

Kiểm tra Quần áo trước khi Cho vào

⚠ THẬN TRỌNG

- Kiểm tra để quần áo không bị mắc kẹt giữa thiết bị và cửa, nếu không quần áo có thể bị hỏng khi sấy.
- Xem công suất tải tối đa trên bảng chương trình đối với chương trình sấy liên quan để có kết quả sấy tối ưu. Nếu quá tải sẽ cho kết quả sấy kém và gây nhăn vải không cần thiết.
- Không cho quần áo ướt sũng vào thiết bị. Điều này sẽ làm tăng thời gian sấy và tiêu thụ năng lượng. Hãy đảm bảo quần áo được vắt kiệt trong máy giặt trước khi cho vào máy sấy.
- Mẻ giặt trộn lẫn các loại vải có thể làm tăng thời gian sấy và khiến thời gian còn lại trên màn hình hiển thị bị tạm dừng trong khi đang sấy cho đến khi thời gian còn lại thực tế khớp với thời gian được hiển thị.
- Đảm bảo bỏ hết đồ trong các túi. Các đồ như ghim, kẹp tóc, diêm, giấy, đồng xu và chìa khóa có thể làm hỏng cả thiết bị và quần áo.
- Tháo đai lỏng, kéo khóa, móc cài và dây để đảm bảo các vật này không mắc vào quần áo khác.

Phân loại quần áo

Quần áo có các nhãn chăm sóc vải riêng, vì vậy nên sấy theo các nhãn chăm sóc vải.

Phân loại đồ giặt theo kích cỡ, kiểu vải, sau đó chuẩn bị quần áo theo biểu tượng trên các nhãn chăm sóc vải.

Đồ len

- Sấy đồ len bằng chương trình **Đồ len**. Trước hết phải đảm bảo tuân thủ các ký hiệu trên nhãn chăm sóc vải. Đồ len có thể không được sấy khô hẳn sau chu trình, vì vậy không lặp lại chu trình

sấy. Kéo đồ lên về hình dạng ban đầu và làm khô bằng cách trải phẳng ra.

Chất liệu dệt và đan móc

- Một số chất liệu dệt và đan móc có thể bị co lại tùy theo chất lượng.

Vải không nhăn và Vải tổng hợp

- Không nạp quá tải thiết bị. Lấy các đồ bằng vải không nhăn ra ngay khi thiết bị dừng để giảm nhăn.

Quần áo Trẻ em và Váy ngủ

- Luôn kiểm tra các nhãn chăm sóc vải.

Ca su và chất dẻo

- Không sấy bất kỳ đồ nào được làm bằng hoặc có chứa ca su hoặc chất dẻo như:
 - Tạp dề, yếm dãi và bọc ghế
 - Mền và Khăn trải bàn
 - Thảm Nhà tắm





Sợi thủy tinh

- Không sấy các vật dụng bằng sợi thủy tinh trong thiết bị. Các hạt thủy tinh bị sót lại trong thiết bị về sau có thể bị hút vào quần áo trong các chu trình sau.

Biểu tượng	Mô tả
	Không sấy
	Nhiệt Cao
	Nhiệt Trung bình
	Nhiệt Thấp
	Không sử dụng Nhiệt / hong khô
	Phơi dây / Phơi treo
	Phơi nhỏ giọt
	Phơi ngang
	Phơi trong bóng râm

Kiểm tra nhãn chăm sóc vải

Các biểu tượng trên nhãn chăm sóc vải cho bạn biết thành phần vải của quần áo và cách sấy khô.

Biểu tượng	Mô tả
	Sấy
	Sấy lộn
	Chống nhăn / Chống nhăn
	Đồ mỏng / Đồ mềm mại
	Không sấy lộn

Bảng điều khiển

Các tính năng trên bảng điều khiển

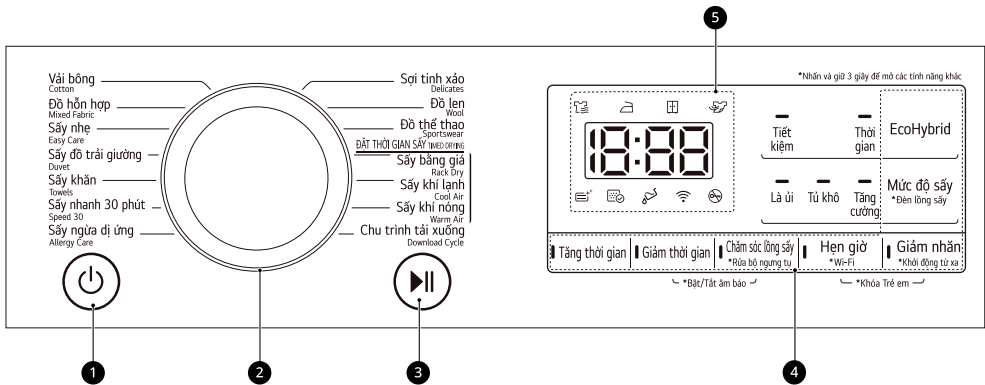

Mô tả	
1	<p>Nút Bật/Tắt nguồn</p> <ul style="list-style-type: none"> Nhấn nút Nguồn để bật và tắt nguồn. Nhấn nút Nguồn để hủy bỏ chức năng Hen giờ.
2	<p>Bộ chọn chương trình</p> <ul style="list-style-type: none"> Các chương trình có sẵn theo loại quần áo. Đèn sẽ bật sáng để biểu thị chương trình được chọn.
3	<p>Nút Khởi động/Tạm dừng</p> <ul style="list-style-type: none"> Nút Khởi động/Tạm dừng này được sử dụng để khởi động hoặc tạm dừng một chu trình sấy. Khi ở trạng thái Tạm dừng, nguồn được tự động tắt sau một khoảng thời gian nhất định vì lý do an toàn.
4	<p>Tùy chọn và chức năng bổ sung / Các nút chương trình bổ sung</p> <ul style="list-style-type: none"> Sử dụng các nút này để chọn tùy chọn mong muốn cho chương trình đã chọn. Không phải mọi tùy chọn đều có trong mỗi chương trình. <p>Khởi động từ xa</p> <ul style="list-style-type: none"> Với ứng dụng LG ThinQ, có thể dùng điện thoại thông minh để điều khiển thiết bị từ xa. Để sử dụng chức năng Remote Start, tham khảo CHỨC NĂNG THÔNG MINH. <p>Wi-Fi</p> <ul style="list-style-type: none"> Nhấn giữ nút Hen giờ trong 3 giây để bắt đầu kết nối thiết bị với ứng dụng LG ThinQ.

Mô tả	
5	<p>Hiển thị thời gian và trạng thái</p> <ul style="list-style-type: none"> Màn hình hiển thị các cài đặt, thời gian còn lại ước tính, các tùy chọn và thông báo trạng thái. Khi thiết bị được bật lên, các cài đặt mặc định trên màn hình sẽ sáng lên.

Hiển thị thời gian và trạng thái

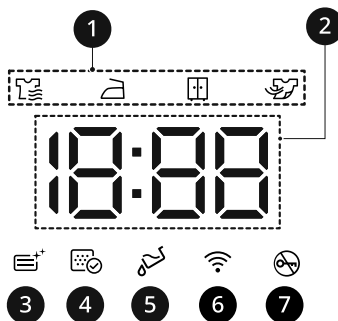

Mô tả	
1	<p>Đèn báo tiến độ sấy</p> <ul style="list-style-type: none"> bật sáng khi thiết bị đang trong quá trình sấy. bật sáng khi thiết bị đang trong quá trình sấy úi. bật sáng khi thiết bị đang trong quá trình sấy tủ khô. bật sáng khi thiết bị đang trong quá trình nguội.
2	<p>Hiển thị thời gian còn lại</p> <ul style="list-style-type: none"> Khi một chương trình sấy được chọn, thời gian sấy của chương trình được chọn sẽ hiển thị. Thời gian này sẽ thay đổi khi bạn cài đặt tùy chọn bổ sung cho chương trình. Các thông báo lỗi sẽ xuất hiện khi thiết bị tìm ra vấn đề.
3	<p> bật sáng khi đang rửa bộ ngưng tụ.</p>
4	<p> bật sáng khi bộ lọc xơ vải cần được vệ sinh hoặc lắp vào.</p> <ul style="list-style-type: none"> Thông báo vệ sinh: Khi bạn nhấn nút Nguồn, biểu tượng này sẽ hiển thị. Thông báo khuyết: Khi bộ lọc xơ vải chưa được lắp, biểu tượng này sẽ hiển thị và thiết bị sẽ không vận hành.
5	<p> bật sáng khi hộp chứa nước cần xả hoặc đã đầy.</p> <ul style="list-style-type: none"> Thông báo cạn nước: Khi bạn nhấn nút Nguồn, biểu tượng này sẽ hiển thị. Thông báo đầy nước: Biểu tượng này sẽ hiển thị và một tiếng bíp sẽ phát ra khi thiết bị đang vận hành.
6	<p> bật sáng khi thiết bị được kết nối với mạng Wi-Fi tại nhà.</p>

20 VẬN HÀNH

	Mô tả
7	🔊 sáng lên khi chương trình bắt đầu và cửa đã khóa.

Bảng chương trình

Chương trình sấy

Chương trình	Vải bông	Công suất tối đa	10,5 kg
Mô tả	Sử dụng để sấy tất cả các đồ thông thường như vải bông, linen, áo sơ mi, quần jean hoặc mẻ giặt hỗn hợp, ngoại trừ các loại vải mỏng như len hay lụa.		
Mức sấy	Mặc định : Tủ khô	Mẫu máy có tính năng này : Tất cả	

Chương trình	Đồ hỗn hợp	Công suất tối đa	4 kg
Mô tả	Sấy đồng thời các đồ vải hỗn hợp. <ul style="list-style-type: none"> Dùng cho nhiều loại vải khác nhau ngoại trừ đồ may mặc đặc biệt (lụa/đồ dễ hỏng, đồ thể thao, quần áo tối màu, len, chăn lông/mềm). 		
Mức sấy	Mặc định : Tủ khô	Mẫu máy có tính năng này : Tất cả	

Chương trình	Sấy nhẹ	Công suất tối đa	4 kg
Mô tả	Sấy quần áo không cần là ủi sau khi sấy. <ul style="list-style-type: none"> Dùng cho polyamide, acrylic, polyester. 		
Mức sấy	Mặc định : Tủ khô	Mẫu máy có tính năng này : Tất cả	

Chương trình	Sấy đồ trải giường	Công suất tối đa	2,5 kg
Mô tả	Sử dụng chương trình này để sấy chăn hay đồ cồng kềnh như gối, chăn, chăn bông, ga trải giường hoặc bộ đồ giường cho thú cưng.		
Mức sấy	Không chỉnh được		

Chương trình	Sấy khăn	Công suất tối đa	4,5 kg
Mô tả	Sử dụng chương trình này để sấy khăn.		
Mức sấy	Không chỉnh được		

Chương trình	Sấy nhanh 30 phút	Công suất tối đa	1 kg
Mô tả	Sử dụng chương trình này để sấy các đồ nhẹ hoặc có kích thước nhỏ (tối đa 3 món đồ).		
Mức sấy	Không chỉnh được		

Chương trình	Sấy ngừa dị ứng	Công suất tối đa	4,5 kg
Mô tả	Sử dụng chương trình này giúp giảm thiểu các chất gây dị ứng như mạt bụi.		
Mức sấy	Không chỉnh được		

Chương trình	Sợi tinh xảo	Công suất tối đa	1,5 kg
Mô tả	Sử dụng chương trình này để sấy khô váy, áo sơ mi/áo cánh, đồ lót ni lông, áo lót hoặc quần áo ren mỏng để bị hỏng.		
Mức sấy	Mặc định : Tủ khô	Mẫu máy có tính năng này : Tất cả	

Chương trình	Đồ len	Công suất tối đa	1 kg
Mô tả	Sử dụng chương trình này để sấy khô đồ len có thể bị co vải hoặc đồ giặt tay cần được chăm sóc cẩn thận.		
Mức sấy	Không chỉnh được		

Chương trình	Đồ thể thao	Công suất tối đa	2 kg
Mô tả	Sử dụng chương trình này để sấy khô quần áo đặc biệt như đồ thể thao và quần áo cho hoạt động ngoài trời.		
Mức sấy	Không chỉnh được		

Chương trình	Chu trình tải xuống	Công suất tối đa	-
Mô tả	Chương trình này cho phép bạn tải một chương trình sấy mới đặc biệt về ứng dụng trên điện thoại thông minh. Chương trình mặc định là Khử mùi .		

Hướng dẫn chương trình sấy hẹn giờ

Chương trình	Sấy bằng giá	Công suất tối đa	-
Mô tả	Sử dụng chương trình này để sấy quần áo mà không sấy lộn. Chương trình phù hợp với mọi loại vải cần được làm mới.		
Mức sấy	Không chỉnh được		

Chương trình	Sấy khí lạnh	Công suất tối đa	-
Mô tả	Sử dụng chương trình này để sấy khô mọi loại vải có thể sấy lộn mà không dùng nhiệt.		
Mức sấy	Không chỉnh được		

Chương trình	Sấy khí nóng	Công suất tối đa	-
Mô tả	Sử dụng chương trình này để sấy khô áo có thể sấy lộn và có sử dụng nhiệt.		
Mức sấy	Không chỉnh được		

⚠ THẬN TRỌNG

- Nếu tải trọng dưới 1 kg, hãy sử dụng chương trình **Sấy khí nóng** trong các chương trình Timed Drying. Các đồ len cần được sấy bằng chương trình **Đồ len** và các vải nhạy cảm với nhiệt độ bao gồm lụa, đồ lót và đồ lót nữ cần được sấy bằng chương trình **Sợi tinh xảo**. Vui lòng tuân thủ tải giặt khuyến cáo khi chọn chương trình mong muốn. Nếu không, quần áo có thể bị hỏng.

LƯU Ý

- Nếu thiết bị được lắp đặt theo kiểu âm tủ thì có thể làm giảm hiệu suất.
- Nếu quần áo không được vắt ở tốc độ cao trong quá trình giặt thì mức tiêu thụ năng lượng và thời gian sấy sẽ tăng. Ga trải giường và tấm phủ may chần cỡ lớn có thể không khô đều do luồng khí không đều khi bị cuộn lại. Có thể cần lấy các đồ này ra và cho vào lại ở giữa chu trình để đảm bảo sấy khô đúng cách.

Các tùy chọn sấy có thể lựa chọn

Chương trình		EcoHybrid		
Chương trình	Mức độ sấy	Tắt	Tiết kiệm	Thời gian
Vải bông	Tăng cường		●	●
	Tủ khô		●	●
	Là ủi		●	●
Đồ hỗn hợp	Tăng cường		●	●
	Tủ khô		●	●
	Là ủi		●	●
Sấy nhẹ	Tăng cường			●
	Tủ khô			●
	Là ủi			●
Sấy đồ trải giường	-			●

Chương trình		EcoHybrid		
Chương trình	Mức độ sấy	Tắt	Tiết kiệm	Thời gian
Sấy khăn	-		●	
Sấy nhanh 30 phút	-			●
Sấy ngừa dị ứng	-			●
Sợi tinh xảo	Tăng cường			●
	Tủ khô			●
	Là ủi			●
Đồ len	-		●	
Đồ thể thao	-		●	
Sấy bằng giá	-		●	
Sấy khí lạnh	-	●		
Sấy khí nóng	-		●	●

Các tùy chọn và chức năng bổ sung

Hẹn giờ

Tùy chọn này cho phép hẹn thời gian kết thúc chu trình sấy từ 3 giờ đến 19 giờ.

- 1 **Bật** thiết bị.
- 2 Chọn một chương trình.
- 3 Nhấn nút **Hẹn giờ**.
- 4 Thiết lập hẹn giờ bằng cách nhấn nút **Tăng thời gian, Giảm thời gian**.
- 5 Nhấn nút **Khởi động/Tạm dừng**.

Chống nhàu

Tùy chọn này giúp giảm nhàu xảy ra khi quần áo không được lấy ra ngay khi kết thúc chu trình sấy. Khi bật tùy chọn này, đèn chỉ thị tùy chọn chống nhàu được thiết lập, bật sáng và thiết bị chạy liên tục trong 10 giây và tạm dừng 5 phút. Tùy chọn này được tắt tự động sau 2 giờ khi kết thúc chu trình sấy.

Để tắt tùy chọn, nhấn nút **Giảm nhẵn** trước khi bắt đầu một chu trình sấy.

LƯU Ý

- Khi tùy chọn này được thiết lập, một hình chữ nhật nét đứt và End xuất hiện trên màn hình cho đến khi tính năng được tắt.
- Khi tùy chọn được thiết lập chỉ nút **Nguồn** hoạt động sau khi kết thúc chu trình sấy.
- Khi chu trình sấy đang chạy, trước tiên hãy dừng chu trình để thiết lập tùy chọn.
- Luôn tắt thiết bị trước khi lấy quần áo ra.

Mức sấy

Tùy chọn này cho phép bạn chọn mức sấy cho chương trình sấy.

- **Tăng cường:** Đối với vải dày và may chần
- **Tủ khô:** Đối với các đồ vải không cần là ủi
- **Là ủi:** Đối với các đồ vải cần là ủi

- 1 **Bật** thiết bị.
- 2 Chọn một chương trình.
- 3 Chọn mức sấy bằng cách nhấn liên tục nút **Mức độ sấy**.

Bật/Tắt âm báo

Tùy chọn này cho phép bật, tắt tiếng bip. Nhấn giữ đồng thời các nút **Giảm thời gian** và **Chăm sóc lồng sấy** trong 3 giây.

- Đèn LED sáng lên khi bật tùy chọn này.

Giặt sấy kết hợp tiết kiệm điện năng

Tùy chọn này cho phép bạn chọn tùy chọn tiết kiệm điện năng hoặc thời gian.

- **Tiết kiệm:** Tùy chọn tiết kiệm điện năng.
- **Thời gian:** Tùy chọn tiết kiệm thời gian.

Đèn lồng sấy

Khi thiết bị đang chạy, có thể quan sát bên trong lồng sấy khi bật chức năng này.

Để tắt hoặc bật chức năng này, nhấn giữ nút **Mức độ sấy** trong 3 giây.

LƯU Ý

- Đèn tự động tắt sau 4 phút.
- Tùy bề mặt cửa, bạn có thể không nhìn thấy bên trong lồng sấy.

Tăng thời gian / Giảm thời gian

Chức năng này cho phép tăng hoặc giảm thời gian sấy khi sử dụng các chương trình sấy thủ công như **Sấy bằng giá**, **Sấy khí lạnh** và **Sấy khí nóng**.

- Nhấn nút **Tăng thời gian** để tăng thời gian của chương trình được chọn thêm 5 phút.
- Nhấn nút **Giảm thời gian** để giảm thời gian của chương trình được chọn 5 phút.

Khóa trẻ em

Tùy chọn này cho phép bạn điều khiển khóa và mở khóa bằng điều khiển, ngăn không để trẻ thay đổi các chu trình hoặc vận hành thiết bị.

Khóa bằng điều khiển

- 1 Nhấn giữ đồng thời các nút **Giảm nhãn** và **Hẹn giờ** trong 3 giây.
- 2 Một tiếng bíp sẽ phát ra và **⏸** sẽ hiển thị trên màn hình.
 - Khi chức năng này được kích hoạt, tất cả các nút sẽ được khóa, trừ nút **Nguồn**.

LƯU Ý

- Tắt nguồn hoặc hoàn tất toàn bộ chu trình sẽ không thiết lập lại chức năng khóa trẻ em. Phải vô hiệu hóa khóa trẻ em trước khi có thể truy cập bất kỳ chức năng nào khác.

Mở khóa bằng điều khiển

Nhấn giữ đồng thời các nút **Giảm nhãn** và **Hẹn giờ** trong 3 giây.

- Một tiếng bíp sẽ phát ra và thời gian còn lại của chương trình hiện hành sẽ xuất hiện lại trên màn hình.

Sấy bằng giá

Chương trình này được thiết kế để sử dụng với quần áo phải được sấy ngang mà không quay, bao gồm áo len dài tay và đồ vải mỏng.

Để sử dụng chương trình, bạn cần một dàn sấy được đặt bên trong thiết bị. Trước khi sấy, hãy bỏ các vật liệu đóng gói của dàn sấy.

LƯU Ý

- Một số mẫu máy được bán không có tất cả các phụ kiện đi kèm, có thể bạn sẽ cần mua dàn sấy trước nếu dàn sấy không được cung cấp cho mẫu máy của bạn. Vui lòng liên hệ Trung tâm thông tin khách hàng LG Electronics hoặc truy cập vào trang web LG tại <http://www.lg.com> để mua.

- 1 Mở cửa.
- 2 Lắp móc của dàn sấy vào giữa lồng sấy.

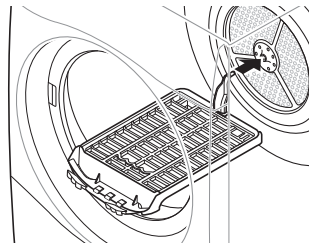

- 3 Đặt dàn sấy lên kết cấu phía trên bộ lọc xơ vải và ấn tù sấy để hoàn tất lắp ráp.

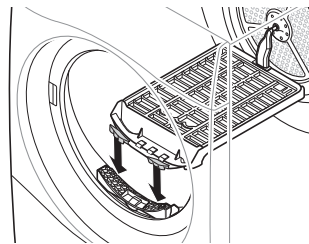

- 4 Đặt đồ ướt lên trên dàn sấy. Bố trí khoảng trống xung quanh các đồ để không khí lưu thông.

- Dàn sấy không dịch chuyển mà lồng sấy sẽ quay.

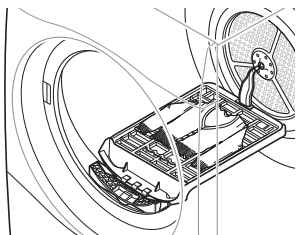

5 Đóng cửa.

6 Bật nguồn và chọn **Sấy bằng giá**.

7 Nhấn nút **Khởi động/Tạm dừng**.

LƯU Ý

- Kiểm tra bộ lọc xơ vải và loại bỏ xơ vải tích tụ khỏi các đồ được sấy trên dàn.
- Có thể sử dụng các phím **Tăng thời gian** / **Giảm thời gian** để tinh chỉnh thời gian sấy.

CHỨC NĂNG THÔNG MINH

Ứng dụng LG ThinQ

Ứng dụng **LG ThinQ** giúp bạn giao tiếp với thiết bị bằng điện thoại thông minh.

Các tính năng của ứng dụng LG ThinQ

Giao tiếp với thiết bị qua điện thoại thông minh bằng cách sử dụng các tính năng thông minh thuận tiện.

Ghép đôi thông minh

Chức năng này tự động chọn chu trình và thiết lập tốt nhất cho máy sấy dựa trên thông tin sử dụng về chu trình giặt hoàn tất gần nhất.

LƯU Ý

- Để sử dụng chức năng này, cả máy giặt và máy sấy phải được kết nối với ứng dụng **LG ThinQ**.
- Nếu kích hoạt chức năng này trong ứng dụng **LG ThinQ** và máy sấy được bật sau khi sử dụng máy giặt thì chu trình sấy được khuyến nghị sẽ được thiết lập tự động.

Smart Diagnosis

Chức năng này cung cấp thông tin hữu ích cho việc chẩn đoán và giải quyết các vấn đề với thiết bị dựa trên hình thái sử dụng.

Push Alert

Khi chu trình hoàn tất hoặc thiết bị có vấn đề, bạn có tùy chọn nhận các thông báo đẩy trên điện thoại thông minh. Thông báo được kích hoạt ngay cả khi tắt ứng dụng **LG ThinQ**.

Giám sát năng lượng

Chức năng này kiểm tra mức tiêu thụ năng lượng của các chu trình được sử dụng gần đây và mức tiêu thụ trung bình theo tháng.

Cài đặt

Cho phép bạn cài đặt nhiều tùy chọn khác nhau trên thiết bị và trong ứng dụng.

LƯU Ý

- Nếu bạn thay đổi bộ định tuyến không dây, nhà cung cấp dịch vụ internet hoặc mật khẩu thì hãy xóa thiết bị đã đăng ký khỏi ứng dụng **LG ThinQ** và đăng ký lại.
- Ứng dụng có thể được thay đổi vì mục đích cải tiến thiết bị mà không cần thông báo cho người dùng.
- Chức năng có thể khác nhau tùy theo mẫu máy.

Cài đặt ứng dụng LG ThinQ và kết nối thiết bị LG

Các mẫu máy có mã QR

Quét mã QR được gắn vào sản phẩm bằng máy ảnh hoặc ứng dụng đọc mã QR trên điện thoại thông minh của bạn.

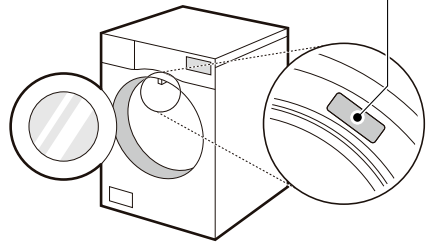

Các mẫu máy không có mã QR

- 1 Tìm và cài đặt ứng dụng **LG ThinQ** trên Google Play Store hoặc Apple App Store trong điện thoại thông minh.

- 2 Chạy ứng dụng **LG ThinQ** và đăng nhập bằng tài khoản hiện tại của bạn hoặc tạo một tài khoản LG để đăng nhập.
- 3 Chạm nút thêm (+) trên ứng dụng **LG ThinQ** để kết nối thiết bị LG của bạn. Làm theo hướng dẫn trong ứng dụng để hoàn tất quá trình.

LƯU Ý

- Bạn có thể được yêu cầu cung cấp mật khẩu để kết nối với mạng LG (không phải mạng nội hạt) trong quá trình thiết lập Wi-Fi. Mật khẩu là 4 ký tự cuối của tên mạng, lặp lại 2 lần, không có dấu cách. Ví dụ: nếu tên mạng hiển thị là LG_XXXX_8b92, bạn sẽ nhập 8b928b92 làm mật khẩu. Mật khẩu phân biệt chữ hoa chữ thường và 4 ký tự cuối cùng là duy nhất cho thiết bị của bạn.
- Để xác nhận kết nối Wi-Fi, hãy kiểm tra biểu tượng  trên bảng điều khiển có sáng lên hay không.
- Thiết bị này chỉ hỗ trợ mạng Wi-Fi 2,4 GHz. Để kiểm tra tần số mạng của bạn, hãy liên hệ với nhà cung cấp dịch vụ Internet hoặc xem hướng dẫn sử dụng bộ định tuyến không dây của bạn.
- **LG ThinQ** không chịu trách nhiệm cho bất kỳ vấn đề kết nối mạng hay bất kỳ sai sót, trục trặc hoặc các lỗi gây ra do kết nối mạng.
- Nếu có vấn đề kết nối thiết bị với mạng Wi-Fi thì có thể do thiết bị cách quá xa bộ định tuyến. Hãy mua một bộ lặp tín hiệu Wi-Fi (thiết bị mở rộng phạm vi) để tăng cường tín hiệu Wi-Fi.
- Kết nối Wi-Fi có thể lỗi hoặc bị gián đoạn do môi trường mạng của gia đình.
- Kết nối mạng có thể không hoạt động đúng cách tùy thuộc vào nhà cung cấp dịch vụ Internet.
- Môi trường không dây xung quanh có thể làm chậm dịch vụ mạng không dây.
- Nếu không thể đăng ký thiết bị do sự cố truyền tín hiệu không dây, hãy rút phích cắm của thiết bị và chờ khoảng một phút trước khi thử lại.
- Nếu tường lửa trên bộ định tuyến không dây của bạn được bật, hãy vô hiệu hóa tường lửa hoặc thêm ngoại lệ cho bộ định tuyến.

- Tên mạng không dây (SSID) nên kết hợp các chữ cái và số tiếng Anh. (Không sử dụng các ký tự đặc biệt.)
- Giao diện người dùng (UI) trên điện thoại thông minh có thể khác nhau tùy theo hệ điều hành (OS) của điện thoại và nhà sản xuất.
- Nếu giao thức bảo mật của bộ định tuyến được đặt thành **WEP**, thiết lập mạng có thể không thành công. Hãy đổi giao thức bảo mật (khuyến khích dùng **WPA2**) và kết nối lại sản phẩm.

Sử dụng thiết bị từ xa

Khởi động từ xa

Sử dụng điện thoại thông minh để điều khiển thiết bị từ xa. Bạn cũng có thể giám sát sự vận hành chu trình để biết thời gian còn lại trong chu trình.

Sử dụng Chức năng này

- 1 Nhấn nút **Nguồn**.
- 2 Cho quần áo vào lồng sấy.
- 3 Nhấn giữ nút **Giảm nhanh** trong 3 giây để kích hoạt chức năng điều khiển từ xa.
- 4 Bắt đầu một chu trình từ ứng dụng **LG ThinQ** trên điện thoại thông minh của bạn.

LƯU Ý

- Khi chức năng này được kích hoạt, bạn chỉ có thể bắt đầu chu trình từ ứng dụng **LG ThinQ** trên điện thoại thông minh. Nếu chu trình không được bắt đầu, thiết bị sẽ chờ để bắt đầu chu trình cho đến khi chu trình được tắt từ xa bằng ứng dụng hoặc chức năng này bị vô hiệu hóa.
- Nếu cửa đã mở thì không thể khởi động từ xa chu trình.

Hãy vô hiệu hóa Chức năng này Theo cách thủ công

Khi chức năng này được kích hoạt, nhấn giữ nút **Giảm nhanh** trong 3 giây.

Chu trình tải xuống

Tải về các chu trình mới và đặc biệt không có trong các chương trình cơ bản trên thiết bị.

Thiết bị đã được kết nối thành công có thể tải về một loạt các chu trình đặc biệt dành riêng cho thiết bị.

Khi hoàn tất tải chu trình về thiết bị, thiết bị sẽ lưu giữ chu trình được tải cho đến khi một chu trình mới được tải về.

LƯU Ý

- Chỉ có thể lưu một chương trình được tải về trên thiết bị cùng một lúc.

Thông tin của thông báo phần mềm nguồn mở

Để lấy mã nguồn theo GPL, LGPL, MPL và các giấy phép nguồn mở khác bắt buộc tiết lộ mã nguồn có trong sản phẩm này và để truy cập tất cả các điều khoản cấp phép, thông báo bản quyền và các tài liệu liên quan khác, vui lòng truy cập <https://opensource.lge.com>.

LG Electronics cũng sẽ cung cấp mã nguồn mở cho bạn trong CD-ROM có tính phí để chi trả cho chi phí phát hành (chẳng hạn như các khoản phí về vận chuyển, đĩa và xử lý) khi nhận được yêu cầu qua email đến địa chỉ opensource@lge.com.

Ưu đãi này có hiệu lực cho bất kỳ ai nhận được thông tin này trong khoảng thời gian ba năm tính từ ngày chúng tôi phân phối sản phẩm này.

Smart Diagnosis

Hãy sử dụng tính năng này để phát hiện và xử lý vấn đề với thiết bị.

LƯU Ý

- Đối với những nguyên nhân không liên quan đến sơ suất của LGE, dịch vụ có thể không áp dụng do các yếu tố bên ngoài, bao gồm nhưng không giới

hạn trong các lý do như: không có mạng Wi-Fi, mất kết nối Wi-Fi, chính sách kho ứng dụng trong nước hoặc không có ứng dụng.

- Tính năng này có thể thay đổi mà không cần báo trước và có thể thay đổi tùy theo vị trí của bạn.

Sử dụng LG ThinQ để chẩn đoán các vấn đề

Nếu có vấn đề với thiết bị có hỗ trợ Wi-Fi, thiết bị có thể gửi dữ liệu xử lý sự cố tới điện thoại thông minh thông qua ứng dụng **LG ThinQ**.

- Khởi chạy ứng dụng **LG ThinQ** và chọn tính năng **Smart Diagnosis** trong menu. Thực hiện theo các hướng dẫn được cung cấp trong ứng dụng **LG ThinQ**.

Sử dụng chẩn đoán bằng âm thanh để phát hiện vấn đề

Hãy làm theo các hướng dẫn sau để sử dụng phương pháp chẩn đoán bằng âm thanh.

- Khởi chạy ứng dụng **LG ThinQ** và chọn tính năng **Smart Diagnosis** trong menu. Thực hiện theo các hướng dẫn chẩn đoán bằng âm thanh được cung cấp trong ứng dụng **LG ThinQ**.

1 Nhấn nút **Nguồn** để bật thiết bị.

- Không nhấn bất kỳ nút nào khác hoặc xoay núm chọn chương trình.

2 Đặt loa điện thoại thông minh của bạn gần nút **Nguồn**.

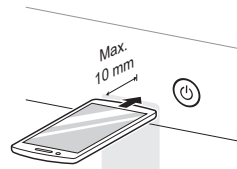

- #### 3 Nhấn giữ nút **Tăng thời gian** trong 3 giây trở lên đồng thời giữ loa điện thoại thông minh gần nút **Nguồn** cho đến khi hoàn tất truyền dữ liệu.

- Giữ nguyên vị trí của điện thoại thông minh cho đến khi hoàn tất truyền dữ liệu. Thời gian truyền dữ liệu còn lại sẽ hiển thị.

4 Sau khi hoàn tất truyền dữ liệu, kết quả chẩn đoán sẽ hiển thị trên ứng dụng.

LƯU Ý

- Để đạt kết quả tốt nhất, không di chuyển điện thoại thông minh trong khi đang truyền âm.

BẢO TRÌ

⚠ CẢNH BÁO

- Rút phích cắm điện khi vệ sinh thiết bị. Việc không rút phích cắm có thể gây điện giật.

Vệ sinh sau mỗi lần sấy

Vệ sinh bộ lọc xơ vải

⚠ THẬN TRỌNG

- Vệ sinh bộ lọc xơ vải đúng cách theo các hướng dẫn sau. Nếu không, xơ vải tích tụ trên bộ chuyển nhiệt có thể không được vệ sinh đúng cách.

LƯU Ý

- Lấy toàn bộ đồ giặt ra khỏi thiết bị trước khi tháo bộ lọc xơ vải.
- Sau khi vệ sinh bộ lọc xơ vải, cho đồ giặt vào. Nếu bộ lọc xơ vải không được lắp vào thiết bị thì không thể vận hành thiết bị.

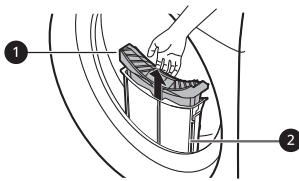

1 Bộ lọc trong

- Luôn vệ sinh bộ lọc trong trước và sau khi sử dụng.

2 Bộ lọc ngoài

- Vệ sinh bộ lọc ngoài sau 10 lần sấy hoặc khi xơ vải tích tụ trong bộ lọc ngoài.
- Một tiếng bip sẽ phát ra sau 10 chu trình sấy và biểu tượng  sẽ nhấp nháy.

Vệ sinh bộ lọc trong

- 1 Tháo bộ lọc trong khỏi bộ lọc ngoài sau đó mở bộ lọc trong.
 - Mở bộ lọc bằng cách mở theo hướng mũi tên.

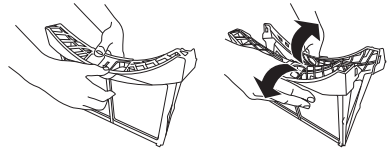

- 2 Vệ sinh bụi xơ lớn trước, sau đó vệ sinh xơ vải cặn bằng máy hút bụi hoặc rửa dưới vòi nước chảy.

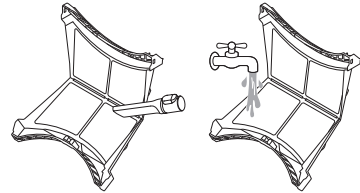

- Lau khô hoàn toàn bộ lọc nếu bộ lọc còn ẩm. Nếu không có thể gây ra mùi trong thiết bị.

- 3 Sau khi lau khô hoàn toàn bộ lọc trong, đóng bộ lọc bằng cách ấn vào giữa bộ lọc.
 - Đảm bảo cạnh trái và phải của bộ lọc trong được đóng đúng cách.

- 4 Cho bộ lọc trong vào bộ lọc ngoài.

Vệ sinh bộ lọc ngoài

1 Loại bỏ bụi hay xơ vải quanh miệng bộ lọc.

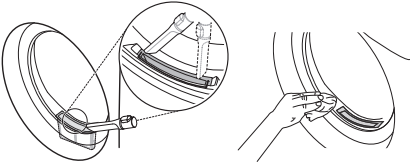

⚠ THẬN TRỌNG

- Khi xơ vải rơi vào trong miệng bộ lọc thì có thể làm giảm hiệu suất sấy và tăng thời gian sấy.

2 Tháo bộ lọc ngoài.

3 Tháo bộ lọc trong.

4 Mở bộ lọc ngoài bằng cách mở theo hướng mũi tên và nắm phần mép trên cùng của bộ lọc ngoài.

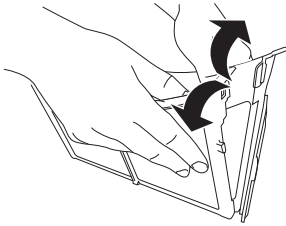

5 Vệ sinh xơ vải cặn bằng máy hút bụi hay rửa dưới vòi nước chảy.

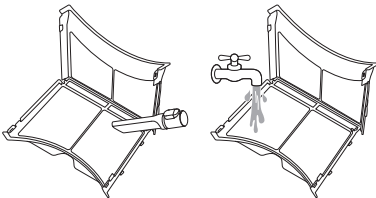

- Lau khô hoàn toàn bộ lọc nếu bộ lọc còn ẩm. Nếu không có thể gây ra mùi trong thiết bị.

6 Đóng bộ lọc ngoài, đồng thời đẩy mặt bên ❶ của bộ lọc.

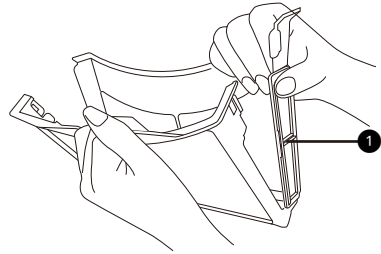

LƯU Ý

- Đảm bảo mặt bên của bộ lọc được đóng đúng cách. Nếu không, xơ vải tích tụ trên bộ lọc có thể vào trong thiết bị và có thể làm giảm hiệu suất sấy.

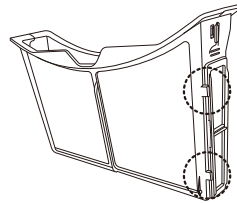

7 Đóng bộ lọc và lắp lại cả hai bộ lọc xơ vải.

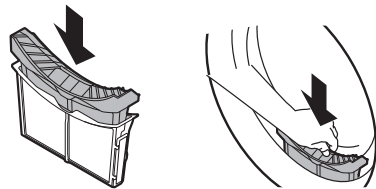

⚠ THẬN TRỌNG

- Không cho vào hay lấy quần áo ra khi chưa lắp bộ lọc xơ vải. Quần áo có thể rơi vào trong miệng bộ lọc và gây trục trặc cho thiết bị.

Xả hết hộp chứa nước

Nước ngưng tụ được tích tụ trong hộp chứa nước.

Xả hết hộp chứa nước sau mỗi lần sử dụng. Nếu không sẽ ảnh hưởng đến hiệu suất sấy.

LƯU Ý

- Nếu hộp chứa nước đầy, biểu tượng  sáng lên và một tiếng bip sẽ phát ra khi thiết bị đang vận hành. Trong trường hợp này, cần xả kiệt hộp chứa nước trong giờ tiếp theo.
- Khi nước ngưng tụ được rút trực tiếp qua ống xả tùy chọn thì không cần xả kiệt hộp chứa nước.

1 Tháo hộp chứa nước.

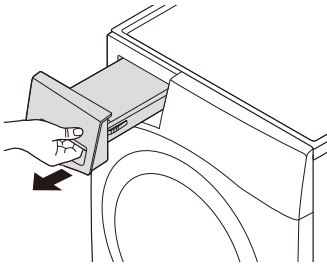

2 Đổ nước trong hộp chứa nước vào bồn rửa.

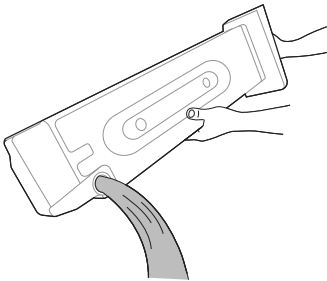

⚠ THẬN TRỌNG

- Không được uống hay tái sử dụng nước ngưng tụ. Điều này có thể gây ra các vấn đề sức khỏe cho người và động vật.

3 Lắp lại hộp chứa nước vào thiết bị.

- Đẩy hộp chứa nước vào hẳn bên trong thiết bị cho đến khi hộp vào đúng vị trí.

4 Nhấn nút **Khởi động/Tạm dừng**.

Vệ sinh thiết bị định kỳ

Lau cảm biến độ ẩm

Thiết bị cảm biến mức độ ẩm của quần áo trong khi vận hành, điều này nghĩa là cảm biến cần được vệ sinh thường xuyên để loại bỏ bất kỳ tích tụ cặn vôi trên bề mặt của cảm biến.

Lau cảm biến bên trong lồng sấy.

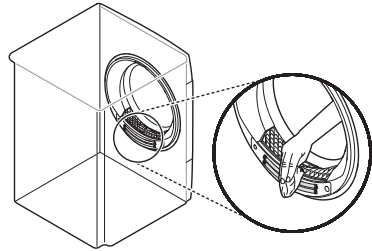

⚠ THẬN TRỌNG

- Không lau cảm biến độ ẩm bằng vật liệu ráp. Luôn lau cảm biến bằng bọt acrylic xốp ráp và khô.

Vệ sinh lưới hút khí lạnh

Hút chân không lưới hút khí lạnh 3 - 4 lần mỗi năm để đảm bảo không tích tụ xơ vải hoặc vết bẩn có thể tạo ra luồng khí không phù hợp.

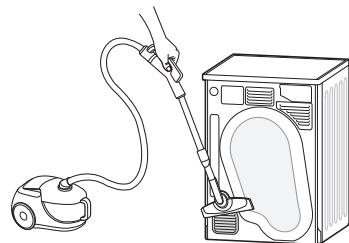

LƯU Ý

- Khí nóng được đẩy ra qua lưới thông gió.

- Cần đảm bảo thông gió đầy đủ cho phòng để tránh hút ngược trở lại phòng các khí từ các thiết bị đốt nhiên liệu khác như các nguồn lửa mở.

Xả nước ngưng tụ còn lại

Sau khi sấy quần áo, một lượng nhỏ nước ngưng tụ có thể đọng lại trong bộ thiết bị và gây mùi. Hãy thường xuyên xả nước sót lại để giảm bớt bất kỳ mùi khó chịu nào từ thiết bị.

LƯU Ý

- Nên xả nước ngưng tụ còn lại khi bạn sắp đi xa một thời gian dài do nước còn sót lại sẽ tụ đọng và gây mùi.
- Xả nước còn lại trước khi khử mùi để cho hiệu quả cao hơn.
- Nước còn lại có thể gây đóng băng (các) ống xả chính, ảnh hưởng đến hiệu quả sấy khi trời lạnh. Việc xả nước còn lại có thể ngăn thiết bị không bị đóng băng không mong muốn.

1 Chạy chương trình **Sấy khí lạnh** trong 3 phút sau đó tắt thiết bị.

2 Tháo ống xả dưới thiết bị và xả phần nước còn lại.

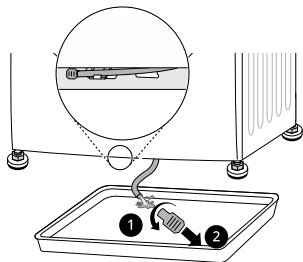

LƯU Ý

- Sử dụng hộp chứa nước nếu ống xả tùy chọn được lắp hoặc thiết bị được gắn trên máy giặt.

3 Lắp ống trở lại vào ống xả và kẹp ống xả vào vòng kẹp.

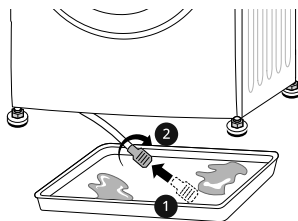

⚠ THẬN TRỌNG

- Ống xả bị hở sẽ gây rò rỉ nước. Hãy đảm bảo lắp ống đúng cách.

Sử dụng tính năng vệ sinh lồng sấy

Theo thời gian và sau khi sử dụng, thiết bị có thể có mùi khó chịu khiến quần áo có mùi sau khi sấy. Sử dụng định kỳ chức năng vệ sinh này giúp giảm mùi khó chịu trong thiết bị.

⚠ THẬN TRỌNG

- Lấy hết quần áo ra khỏi thiết bị.

1 Tháo hộp chứa nước, đổ hết nước ngưng tụ trong hộp và lắp lại hộp chứa nước vào thiết bị.

2 Bật thiết bị.

3 Nhấn nút **Chăm sóc lồng sấy**.

4 Nhấn nút **Khởi động/Tạm dừng**.

- Chức năng này hoạt động trong khoảng 3 giờ.

5 Đổ hết hộp chứa nước sau khi hoàn tất chức năng này.

LƯU Ý

- Nếu lắp ống xả tùy chọn thì không cần xả hộp chứa nước.

- 6** Mở cửa máy sấy để thiết bị được lưu thông không khí đủ mức để đẩy bất kỳ mùi nào còn sót lại ra ngoài.

⚠ CẢNH BÁO

- Vì lý do an toàn, không để trẻ nhỏ hay vật nuôi vào trong thiết bị. Điều này có thể gây thiệt hại hay thương tích.

Sử dụng tính năng vệ sinh bộ ngưng tụ

Thiết bị làm sạch xơ vải tích tụ trên bề mặt bộ ngưng tụ, tự động sử dụng nước ngưng tụ từ quần áo trong khi vận hành. Tuy nhiên, bạn có thể vệ sinh bộ ngưng tụ bằng cách thủ công nếu muốn vệ sinh thường xuyên hơn.

⚠ THẬN TRỌNG

- Lấy hết quần áo ra khỏi thiết bị.

- 1** Tháo hộp chứa nước và đổ hết nước trong hộp chứa.

- 2** Đổ từ từ 1 lít nước sạch vào miệng ngăn hộp chứa nước. Sau đó lắp lại hộp chứa không có nước vào ngăn.
- Không đổ nước nhanh vì nước có thể tràn ra.
 - Nếu đổ hơn 1,5 lít nước vào ngăn thì sẽ khiến nước bị rò rỉ ra ngoài.

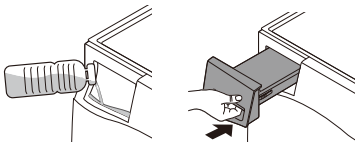

- 3** Bật thiết bị.

- 4** Nhấn giữ nút **Rửa bộ ngưng tụ** trong 3 giây.

- 5** Nhấn nút **Khởi động/Tạm dừng** để khởi động vệ sinh bộ ngưng tụ.
- Việc vệ sinh bộ ngưng tụ sẽ diễn ra trong vòng 1 giờ.

- 6** Xả kiệt hộp chứa nước sau khi vệ sinh xong.

LƯU Ý

- Nếu lắp ống xả tùy chọn thì không cần xả hộp chứa nước.

- 7** Mở cửa máy sấy để thiết bị được lưu thông không khí đầy đủ giúp lồng khô hẳn sau khi vệ sinh xong.

⚠ CẢNH BÁO

- Vì lý do an toàn, không để trẻ nhỏ hay vật nuôi vào trong thiết bị. Điều này có thể gây thiệt hại hay thương tích.

XỬ LÝ SỰ CỐ

Có thể xảy ra lỗi và trục trặc khi vận hành thiết bị. Các bảng sau liệt kê các nguyên nhân có thể có và lưu ý để xử lý thông báo lỗi hoặc trục trặc. Hãy đọc cẩn thận các bảng để tiết kiệm thời gian và tiền bạc trước khi gọi cho trung tâm dịch vụ của LG Electronics.

Trước khi thực hiện cuộc gọi dịch vụ

Thiết bị được trang bị hệ thống giám sát lỗi tự động để phát hiện và chẩn đoán các sự cố ở giai đoạn đầu. Nếu thiết bị không hoạt động bình thường hoặc hoàn toàn không hoạt động, hãy kiểm tra các bảng sau trước khi gọi đến trung tâm dịch vụ LG Electronics.

Thông báo lỗi

Triệu chứng	Nguyên nhân có thể & giải pháp
dE I LỖI CỬA	Cửa mở khi thiết bị đang vận hành hoặc thiết bị đang vận hành mà cửa không được đóng đúng cách. <ul style="list-style-type: none"> • Đóng cửa hoàn toàn. • Nếu dE I chưa được nhả, hãy gọi bộ phận dịch vụ.
dE2/dE4 LỖI CỬA	Phát hiện công tắc cửa không hoạt động đúng cách. <ul style="list-style-type: none"> • Rút phích cắm điện và gọi cho bộ phận dịch vụ.
E E I / E E 2 LỖI NHIỆT ĐỘ	Cảm biến nhiệt độ bị hỏng. <ul style="list-style-type: none"> • Rút phích cắm điện và gọi cho bộ phận dịch vụ.
FI LỖI NHIỆT ĐỘ	Nhiệt độ bên trong lồng sấy tăng đột ngột. <ul style="list-style-type: none"> • Rút phích cắm điện và gọi cho bộ phận dịch vụ.
LE I LỖI ĐỘNG CƠ BỊ KHÓA	Động cơ dừng đột ngột. <ul style="list-style-type: none"> • Kiểm tra xem lượng quần áo có vượt quá công suất tối đa không. • Rút phích cắm điện và gọi cho bộ phận dịch vụ.
LE2 / RE LỖI MÁY NÉN	Máy nén đã dừng một cách đột ngột. <ul style="list-style-type: none"> • Rút phích cắm điện và gọi cho bộ phận dịch vụ.
DE LỖI BƠM XẢ	Động cơ bơm xả đã bị hỏng. <ul style="list-style-type: none"> • Rút phích cắm điện và gọi cho bộ phận dịch vụ.
	Nhiệt độ môi trường lắp đặt thiết bị dưới không độ. <ul style="list-style-type: none"> • Nhiệt độ môi trường lắp đặt thiết bị được khuyến cáo là 5 - 35 °C.

Vận hành

Triệu chứng	Nguyên nhân có thể & giải pháp
Thiết bị không khởi động được.	Dây nguồn chưa được cắm đúng cách. <ul style="list-style-type: none"> • Đảm bảo phích cắm điện được cắm chắc vào ổ cắm nối đất phù hợp với bảng thông số định mức của thiết bị.
	Cầu chì bị chảy, cầu dao đã ngắt hoặc đã xảy ra mất điện. <ul style="list-style-type: none"> • Bật lại cầu dao hoặc thay cầu chì. Không tăng công suất cầu chì. Nếu sự cố là quá tải mạch, phải yêu cầu thợ điện có đủ trình độ chuyên môn sửa chữa.
Thiết bị không phát nhiệt.	Cầu chì bị chảy, cầu dao đã ngắt hoặc đã xảy ra mất điện. <ul style="list-style-type: none"> • Bật lại cầu dao hoặc thay cầu chì. Không tăng công suất cầu chì. Nếu sự cố là quá tải mạch, phải yêu cầu thợ điện có đủ trình độ chuyên môn sửa chữa.
Nước rò rỉ.	Ổng hộp chứa nước hoặc ống xả tùy chọn chưa được đấu nối đúng cách. <ul style="list-style-type: none"> • Đấu nối ống hộp chứa nước hoặc ống xả tùy chọn đúng cách.
	Cửa đóng trong khi quần áo hoặc tạp chất bị kẹt vào cửa. <ul style="list-style-type: none"> • Kiểm tra xem quần áo hoặc tạp chất có bị kẹt vào cửa hay không trước khi sử dụng thiết bị. Nếu nước rò rỉ liên tục, hãy liên hệ Trung tâm thông tin khách hàng LG Electronics.
Thiết bị chạy và tự tạm dừng sau khi chu trình sấy hoàn tất.	Đây là cách hoạt động của tùy chọn anti crease. <ul style="list-style-type: none"> • Đảm bảo tùy chọn anti crease đã được thiết lập. Tùy chọn này được thiết kế để chống nhăn khi quần áo chưa được lấy ra ngay sau chu trình sấy. Khi tùy chọn này được thiết lập, thiết bị sẽ chạy trong 10 giây và tạm dừng trong 5 phút. Tùy chọn này hoạt động lên tới 2 giờ.

Hiệu suất

Triệu chứng	Nguyên nhân có thể & giải pháp
Thời gian sấy quần áo quá lâu.	Mẻ quần áo chưa được phân loại đúng cách. <ul style="list-style-type: none"> • Tách các đồ nặng khỏi các đồ nhẹ. Các đồ lớn và nặng hơn sẽ lâu khô hơn. Các đồ nhẹ trong cùng một mẻ với các đồ nặng có thể làm sai chức năng cảm biến do các đồ nhẹ sẽ khô nhanh hơn.
	Mẻ lớn các đồ vải nặng. <ul style="list-style-type: none"> • Đồ vải nặng lâu khô hơn bởi vì các đồ này có xu hướng giữ lại nhiều hơi ẩm hơn. Để giảm và duy trì thời gian khô đồng đều hơn đối với đồ vải lớn và nặng, hãy chia những đồ lớn thành những mẻ nhỏ hơn có kích thước đồng đều.
	Các điều khiển thiết bị chưa được cài đặt đúng cách. <ul style="list-style-type: none"> • Sử dụng các cài đặt điều khiển phù hợp với loại mẻ sẽ sấy. Một số mẻ có thể phải điều chỉnh cài đặt mức sấy để sấy đúng cách.

Triệu chứng	Nguyên nhân có thể & giải pháp
Thời gian sấy quần áo quá lâu.	Bộ lọc xơ vải cần được vệ sinh. <ul style="list-style-type: none"> Loại bỏ xơ vải khỏi bộ lọc xơ vải sau mỗi chu trình. Sau khi đã loại bỏ xơ vải, cầm bộ lọc xơ vải trước đèn để kiểm tra xem bộ lọc còn bẩn hoặc bị tắc không. Với một số mẻ phát sinh lượng lớn xơ vải như khăn tắm mới, có thể cần tạm dừng chu trình và vệ sinh bộ lọc trong chu trình.
	Cầu chì bị cháy, cầu dao đã ngắt hoặc đã xảy ra mất điện. <ul style="list-style-type: none"> Bật lại cầu dao hoặc thay cầu chì. Không tăng công suất cầu chì. Nếu sự cố là quá tải mạch, phải yêu cầu thợ điện có đủ trình độ chuyên môn sửa chữa.
	Thiết bị bị quá tải. <ul style="list-style-type: none"> Chia các mẻ quá lớn thành những mẻ nhỏ hơn để đạt hiệu quả và hiệu suất sấy tốt hơn.
	Thiết bị dưới tải. <ul style="list-style-type: none"> Nếu bạn sấy một mẻ quá nhỏ, hãy thêm vài đồ để đảm bảo sấy lộn đúng cách. Nếu mẻ quá nhỏ và bạn đang sử dụng chương trình Sensor Dry, điều khiển điện tử không thể cảm ứng chính xác độ khô của mẻ và có thể tắt quá sớm. Hãy sử dụng các chương trình Timed Drying hoặc cho thêm quần áo ướt vào mẻ.
Thời gian khô không đồng đều.	Các cài đặt nhiệt, kích thước mẻ hoặc độ ẩm của quần áo không đồng đều. <ul style="list-style-type: none"> Thời gian sấy đối với một mẻ sẽ thay đổi tùy theo loại nhiệt được sử dụng (điện tử), kích thước của mẻ, loại vải, độ ẩm của quần áo và bộ lọc xơ vải. Ngay cả mẻ không cân bằng trong một thiết bị có thể gây ra hiệu suất vắt kém, dẫn đến quần áo ẩm hơn sẽ lâu khô hơn.
Vết mờ hoặc vết bẩn sót lại trên quần áo.	Sử dụng chất làm mềm vải không đúng cách. <ul style="list-style-type: none"> Khi giặt quần áo cần sấy trong thiết bị, hãy sử dụng đúng lượng chất làm mềm vải như khuyến cáo của nhà sản xuất chất làm mềm vải.
	Sấy lẫn quần áo sạch và bẩn với nhau. <ul style="list-style-type: none"> Sử dụng thiết bị để chỉ sấy đồ sạch. Chất bẩn từ quần áo bẩn có thể chuyển sang quần áo sạch trong cùng mẻ hoặc các mẻ sấy sau.
	Quần áo không được giặt hoặc tẩy đúng cách trước khi cho vào thiết bị. <ul style="list-style-type: none"> Vết bẩn trên quần áo đã sấy có thể là các vết bẩn chưa được loại bỏ trong quá trình giặt. Đảm bảo quần áo được giặt hoặc tẩy sạch hoàn toàn theo hướng dẫn sử dụng máy giặt và chất tẩy rửa. Một số chất bẩn khó tẩy có thể yêu cầu xử lý sơ bộ trước khi giặt.
Quần áo bị nhàu.	Quần áo đã được sấy quá lâu (sấy quá mức). <ul style="list-style-type: none"> Sấy quá lâu một mẻ quần áo có thể làm nhàu quần áo. Hãy thử thời gian sấy ngắn hơn.
	Quần áo đã được để trong thiết bị quá lâu sau khi kết thúc chu trình. <ul style="list-style-type: none"> Sử dụng tùy chọn Giảm nhăn.

Triệu chứng	Nguyên nhân có thể & giải pháp
Quần áo bị co.	<p>Không tuân thủ các hướng dẫn bảo quản quần áo.</p> <ul style="list-style-type: none"> Để tránh làm co quần áo, luôn tham khảo và tuân thủ các hướng dẫn về bảo quản đồ vải. Một số vải sẽ co lại tự nhiên khi giặt. Các đồ vải khác có thể giặt được nhưng sẽ co lại khi được sấy trong thiết bị. Hãy sử dụng cài đặt nhiệt thấp hoặc không nhiệt.
Xơ vải sót lại trên quần áo.	<p>Bộ lọc xơ vải chưa được vệ sinh đúng cách.</p> <ul style="list-style-type: none"> Loại bỏ xơ vải khỏi bộ lọc xơ vải sau mỗi chu trình. Sau khi đã loại bỏ xơ vải, cầm bộ lọc xơ vải trước đèn để kiểm tra xem bộ lọc còn bẩn hoặc bị tắc không. Nếu bộ lọc vẫn còn bẩn, làm theo các hướng dẫn vệ sinh. Với một số mẻ phát sinh lượng lớn xơ vải, cần vệ sinh bộ lọc trong chu trình.
	<p>Quần áo chưa được phân loại đúng cách.</p> <ul style="list-style-type: none"> Một số đồ vải làm phát sinh xơ vải (như khăn bông trắng xơ) và cần được sấy tách biệt với những quần áo bám xơ vải (như quần vải lanh màu đen).
	<p>Thiết bị bị quá tải.</p> <ul style="list-style-type: none"> Chia các mẻ quá lớn thành những mẻ nhỏ hơn để sấy.
	<p>Khăn giấy, giấy v.v... bị bỏ lại trong túi.</p> <ul style="list-style-type: none"> Kiểm tra kỹ các túi trước khi sấy quần áo.
Quần áo bị tĩnh điện quá mức sau khi sấy.	<p>Quần áo đã được sấy quá lâu (sấy quá mức).</p> <ul style="list-style-type: none"> Sấy quá lâu một mẻ quần áo có thể gây tích tĩnh điện. Điều chỉnh cài đặt và sử dụng thời gian sấy ngắn hơn hoặc sử dụng các chương trình Sensor Dry.
	<p>Sấy đồ vải tổng hợp, không nhăn hoặc sấy kết hợp các đồ vải.</p> <ul style="list-style-type: none"> Những đồ vải này thường có xu hướng tích tĩnh điện. Hãy sử dụng chất làm mềm vải hoặc sử dụng các cài đặt thời gian Timed Drying ngắn hơn.
Quần áo có vết bẩn ẩm sau khi sấy bằng chương trình Sensor Dry.	<p>Mẻ quá lớn hoặc quá nhỏ. Đồ lớn như chăn mền hoặc chăn bông.</p> <ul style="list-style-type: none"> Nếu đồ được lèn quá chặt hoặc quá lỏng, cảm biến có thể đọc không chính xác mức sấy của mẻ. Sử dụng chương trình Timed Drying với các mẻ quá nhỏ. Các đồ lớn, cồng kềnh như chăn mền hoặc chăn bông đôi khi có thể tự cuộn lại thành một gòn vải chặt. Các lớp bên ngoài sẽ khô và độ khô của chúng sẽ hiển thị trên cảm biến trong khi lõi bên trong vẫn ẩm. Khi sấy đồ cồng kềnh, cần tạm dừng chu trình một hoặc hai lần và bố trí lại đồ để mở hoặc làm lộ ra bất kỳ phần bị ẩm nào. Để sấy một số đồ ẩm còn lại từ một mẻ quá lớn hoặc một số vết ẩm trên một đồ lớn sau khi hoàn tất chương trình Sensor Dry, hãy làm sạch bộ lọc xơ vải, sau đó cài đặt một chương trình Timed Drying để hoàn tất sấy (các đồ).

Mùi

Triệu chứng	Nguyên nhân có thể & giải pháp
Thiết bị có mùi.	Bạn đang sử dụng thiết bị lần đầu? <ul style="list-style-type: none"> Mùi này là do vật liệu cao su được gắn bên trong thiết bị. Đây là mùi của vật liệu cao su và sẽ tự hết sau khi sử dụng thiết bị vài lần.
	Bạn thấy mùi trong quá trình sử dụng? <ul style="list-style-type: none"> Khi giặt quần áo, hãy sử dụng bột giặt theo khuyến nghị của nhà sản xuất. Nếu sử dụng quá nhiều bột giặt không theo khuyến nghị thì bột giặt không tan có thể tích tụ trong đồ giặt và gây mùi. Bạn có thể thấy mùi trong quần áo nếu quần áo bị bỏ trong thiết bị sau khi sấy hoặc trong máy giặt sau khi giặt. Lấy ngay đồ giặt sau khi kết thúc chu trình sấy hoặc giặt. Kiểm tra xem có thấy mùi tương tự trong máy giặt không. Nếu có, hãy vệ sinh lồng giặt bằng cách tham khảo hướng dẫn sử dụng máy giặt. Luôn thực hiện vệ sinh cả hai bộ lọc xơ vải. Nếu có bất kỳ chất cặn nào bị sót lại trong bộ lọc xơ vải sau khi sấy thì có thể gây mùi. Đồng thời hãy lau thật khô bộ lọc xơ vải sau khi vệ sinh. Nên khử mùi và vệ sinh định kỳ bộ ngưng tụ bằng cách tham khảo mục BẢO TRÌ.

Wi-Fi

Triệu chứng	Nguyên nhân có thể & giải pháp
Thiết bị gia dụng và điện thoại thông minh của bạn không được kết nối với mạng Wi-Fi.	Mật khẩu của Wi-Fi bạn đang cố kết nối không chính xác. <ul style="list-style-type: none"> Tìm mạng Wi-Fi được kết nối với điện thoại thông minh của bạn và xóa mạng, sau đó đăng ký thiết bị của bạn trên LG ThinQ.
	Dữ liệu di động cho điện thoại thông minh của bạn đang bật. <ul style="list-style-type: none"> Tắt Dữ liệu di động trên điện thoại thông minh của bạn và đăng ký thiết bị bằng mạng Wi-Fi.
	Tên mạng không dây (SSID) được cài đặt không chính xác. <ul style="list-style-type: none"> Tên mạng không dây (SSID) nên kết hợp các chữ cái và số tiếng Anh. (Không sử dụng các ký tự đặc biệt.)
	Tần số của bộ định tuyến không phải là 2,4 GHz. <ul style="list-style-type: none"> Chỉ hỗ trợ tần số của bộ định tuyến 2,4 GHz. Đặt bộ định tuyến không dây là 2,4 GHz và kết nối thiết bị với bộ định tuyến không dây. Để kiểm tra tần số bộ định tuyến, kiểm tra qua nhà cung cấp dịch vụ Internet hoặc nhà sản xuất bộ định tuyến.

Triệu chứng	Nguyên nhân có thể & giải pháp
Thiết bị gia dụng và điện thoại thông minh của bạn không được kết nối với mạng Wi-Fi.	Thiết bị ở quá xa bộ định tuyến. <ul style="list-style-type: none">• Nếu thiết bị ở quá xa bộ định tuyến, tín hiệu có thể yếu và kết nối có thể không được cấu hình phù hợp. Di chuyển vị trí của bộ định tuyến để gần thiết bị hơn.

Ghi nhớ

