

HÒA PHÁT

Công ty TNHH Điện lạnh Hòa Phát

Miền Bắc

Chi nhánh Hà Nội: 39 Nguyễn Đình Chiểu, P. Lê Đại Hành, Q. Hai Bà Trưng, Hà Nội

ĐT: 024 62848777

Fax: 024 62797085

Miền Trung

Chi nhánh Đà Nẵng: 171 Trường Chinh, P. An Khê, Q. Thanh Khê, Đà Nẵng

ĐT: 0236 3724567

Fax: 0236 3720343

Miền Nam

Chi nhánh TP. HCM: 643 Điện Biên Phủ, P. 25, Q. Bình Thạnh, TP. HCM

ĐT: 028 38404688

Fax: 028 38409605



1800 1022

dienmaygiadungHoaPhat

www.dienmay.hoaphat.com.vn



HƯỚNG DẪN SỬ DỤNG MÁY LÀM MÁT KHÔNG KHÍ



SẢN PHẨM

HPCF1-033I HPCF1-043

HPCF1-051
HPCF1-052

Sản phẩm của Tập đoàn Hòa Phát

Vui lòng đọc kỹ hướng dẫn sử dụng trong cuốn sách này.

Giữ lại sách hướng dẫn sử dụng để thuận tiện cho những lúc cần tham khảo về sau.

Khách hàng tự chịu trách nhiệm về những thiệt hại, tổn thất về người hay vật chất phát sinh trực tiếp hoặc gián tiếp từ việc lắp đặt hoặc bảo trì theo định kỳ và/hoặc sử dụng sản phẩm không đúng cách, không tuân thủ đầy đủ các quy định trong bản sách hướng dẫn sử dụng này.

MỤC LỤC

1. GIỚI THIỆU SẢN PHẨM	03
2. TÍNH NĂNG SẢN PHẨM	04
3. THÔNG SỐ KỸ THUẬT	04
4. LƯU Ý QUAN TRỌNG	04
5. CẤU TẠO SẢN PHẨM	06
6. BẢNG ĐIỀU KHIỂN	07
7. ĐIỀU KHIỂN TỪ XA	08
8. HƯỚNG DẪN SỬ DỤNG VÀ VỆ SINH	08
9. XỬ LÝ SỰ CỐ	11
10. THÔNG TIN BẢO HÀNH	11

GIỚI THIỆU SẢN PHẨM

Máy làm mát không khí có nguyên lý hoạt động dựa vào hiện tượng bay hơi nước để làm mát không khí theo những bước sau:

Bơm tuần hoàn sẽ bơm nước liên tục qua tấm làm mát.

Luồng gió bên ngoài phòng được quạt gió hút vào máy, đi qua tấm làm mát. Tại đây, nước trên tấm làm mát sẽ hấp thụ nhiệt của khí nóng khiến luồng khí thổi ra giảm nhiệt độ. Từ đó, giúp không khí được làm mát một cách tự nhiên và không gian phòng dễ chịu hơn.

Máy làm mát không khí được sử dụng trong chế độ có nước sẽ làm mát hiệu quả hơn nhiều so với chế độ bình thường không dùng nước.

TÍNH NĂNG CỦA SẢN PHẨM

Nút điều khiển điện tử

Có ba mức vận tốc quạt, góc gió thổi ra rộng

Có chức năng làm mát không khí, làm giảm nhiệt độ và tăng độ ẩm trong không khí.

Cánh đảo gió nằm dọc chuyển động tự động. Cánh đảo gió nằm ngang điều chỉnh bằng tay.

THÔNG SỐ KỸ THUẬT

Loại quạt	HPCF1-033I	HPCF1-043	HPCF1-051 HPCF1-052
Nguồn điện	220V/ 50Hz	220V/ 50Hz	220V/ 50Hz
Công suất	100 w	112 w	100 w
Dung tích bình chứa nước	40 Lít	25 Lít	35 Lít
Dung tích nước sử dụng	25 Lít	18.6 Lít	26 Lít
Diện tích làm mát	30 - 40 m ²	15 - 20 m ²	30 - 40 m ²

LƯU Ý QUAN TRỌNG

Khi sử dụng thiết bị này, để tránh bị điện giật cần đọc các biện pháp phòng ngừa sau đây:

1. Sử dụng nguồn điện 220V ($\pm 10\%$)/50Hz. Kiểm tra điện áp trong gia đình bạn để đảm bảo phù hợp với điện áp sản phẩm của chúng tôi.
2. Trước khi vận hành sản phẩm, hãy mở đóng gói ra và kiểm tra sản phẩm có nguyên vẹn không.
3. Không nên vận hành sản phẩm nếu thấy dây điện hoặc phích cắm bị hỏng hoặc nhận thấy thiết bị trục trặc như bị rơi hoặc hỏng bất kỳ chi tiết, sản phẩm nào. Hãy liên hệ văn phòng bảo hành được ủy quyền của chúng tôi để kỹ thuật viên của chúng tôi kiểm tra, điều chỉnh lại động cơ và chi tiết điện hoặc sửa lại sản phẩm.
4. Không để dây điện ở dưới thảm trải sàn. Không bọc dây điện bằng vải hoặc các vật liệu tương tự. Để dây điện tránh xa những nơi có người đi lại để tránh vấp ngã.

5. Luôn rút ổ cắm của thiết bị trong khi đổ nước vào khoang chứa nước.
6. Luôn rút ổ cắm của thiết bị trước khi vệ sinh, di chuyển từ vị trí này sang vị trí khác.
7. Khi rút dây điện ra khỏi ổ phải cầm vào phích cắm tuyệt đối không cầm vào dây điện để rút.
8. Không sử dụng sản phẩm ở những nơi cất trữ gas, sơn hoặc những hàng hóa có tính chất dễ bắt lửa.
9. Khi sử dụng chế độ **"Làm Mát"**, vui lòng kiểm tra khoang chứa nước để đảm bảo nước được đổ đầy.
10. Không tự động sửa chữa hoặc điều chỉnh bất kỳ chức năng cơ khí hay điện nào của quạt làm mát vì điều này có thể làm mất hiệu lực bảo hành của sản phẩm.
11. Không để bất cứ vật gì chắn ở đầu ra hoặc đầu vào của luồng gió vì nó có thể gây hỏng động cơ.
12. Không được cho các vật thể khác vào trong máy như ngón tay, bút... vào chỗ thoát khí khi máy đang hoạt động.
13. Không để máy hoạt động khi không có người giám sát trong thời gian dài.
14. Không cho trẻ em nghịch máy. Để đảm bảo an toàn cho trẻ em, vui lòng loại bỏ tất cả những dụng cụ bao gói (như túi ni lông, hộp carton...) trước khi sử dụng.
15. Nếu bạn thấy bất kỳ trục trặc gì với sản phẩm như có tiếng ồn lạ phát ra từ máy, hãy tắt máy và rút ổ cắm ngay lập tức. Hãy tham khảo phần xử lý sự cố trong hướng dẫn sử dụng này và/hoặc gọi điện cho trung tâm bảo hành được ủy quyền của chúng tôi để được tư vấn và xử lý.
16. Hãy đặt sản phẩm lên mặt phẳng cố định.
17. Không sử dụng sản phẩm ở ngoài trời hoặc những nơi ẩm ướt như nhà tắm hoặc phòng giặt là.
18. Không được để sản phẩm ở những vị trí mà có thể rơi xuống bồn tắm hoặc những vật dụng chứa nước. Để bảo vệ động cơ điện của sản phẩm vui lòng không đim máy xuống nước.
19. Không đim sản phẩm, phích cắm điện hoặc dây điện vào trong nước.

20. Trẻ em từ 8 tuổi và những người hạn chế về thể chất, trí tuệ hoặc thiếu kinh nghiệm và kiến thức có thể sử dụng sản phẩm nếu có người giám sát và hướng dẫn sử dụng sản phẩm một cách an toàn và người đó hiểu biết về các mối nguy khi sử dụng sản phẩm.

21. Chỉ sử dụng sản phẩm trong nhà. Bất cứ việc sử dụng không theo hướng dẫn sử dụng này có thể gây ra hỏa hoạn, điện giật hoặc chấn thương cho con người.

LƯU Ý:

Đối với lần đầu sử dụng, tấm làm mát của máy sẽ phát tán mùi nhẹ. Mùi này sẽ biến mất trong một tuần hoặc lâu hơn.

CẤU TẠO SẢN PHẨM



HPCF1-033I



HPCF1-043

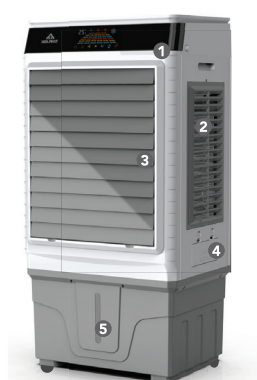

HPCF1-051
HPCF1-052

- | | | |
|--------------------------|-----------------------|-------------------------|
| 1 Bảng điều khiển | 3 Cửa thổi gió | 5 Vạch thăm nước |
| 2 Cửa hút gió | 4 Cửa đổ nước | |

BẢNG ĐIỀU KHIỂN

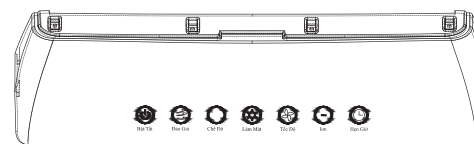

HPCF1-033I

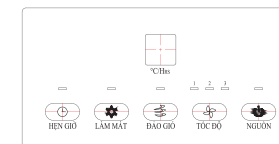

HPCF1-043

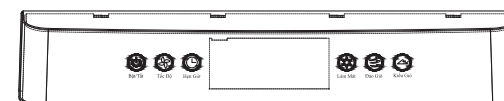

HPCF1-051
HPCF1-052

1. Tắt mở máy

Nhấn nút **Bật/Tắt** để Bật/Tắt máy

2. Nhấn nút "Tốc Độ" để thay đổi chế độ gió

Mức 1 là mức gió thấp

Mức 2 là mức gió trung bình

Mức 3 là mức gió cao

3. Bật/Tắt chức năng làm mát

Bấm nút "**Làm Mát**" để bật tắt chức năng này. Ấn thêm lần nữa để tắt chức năng này.

Lưu ý: không sử dụng chức năng này khi không có nước.

4. Bật/ Tắt chức năng cánh đảo gió

Bấm nút "**Đảo Gió**" để bật tắt chức năng này. Ấn thêm lần nữa để tắt chức năng này

5. Bật/ Tắt chức năng ion (chỉ có trên sản phẩm HPCF1-033I)

Bấm nút "**ion**" để bật tắt chức năng này. Ấn thêm lần nữa để tắt chức năng này

6. Chế độ gió (chỉ có trên sản phẩm HPCF1-033I, HPCF1-051, HPCF1-052)

Nhấn nút "**Chế Độ**" để thay đổi các chế độ gió thích hợp

7. Hẹn giờ

Nhấn nút "**Hẹn Giờ**" Để đặt thời gian hẹn giờ theo mong muốn. Thời gian có thể đặt từ 1 đến 12 tiếng.

ĐIỀU KHIỂN TỪ XA

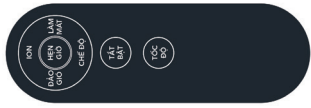

HPCF1-0331

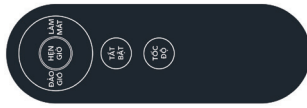

HPCF1-043

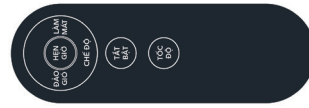

HPCF1-051
HPCF1-052

1. Tắt mở máy

Bấm nút **Bật/Tắt** để Bật/Tắt máy.

2. Thay đổi tốc độ gió

Bấm nút **"Tốc Độ"** để thay đổi tốc độ gió.

3. Bật/Tắt chức năng làm mát

Bấm nút **"Làm Mát"** để bật tắt chức năng này. Ấn thêm lần nữa để tắt chức năng này.

Lưu ý: không sử dụng chức năng này khi không có nước.

4. Bật/ Tắt chức năng cánh đảo gió

Bấm nút **"Đảo Gió"** để bật tắt chức năng này. Ấn thêm lần nữa để tắt chức năng này.

5. Bật/ Tắt chức năng ion (chỉ có ở sản phẩm HPCF1-0331)

Bấm nút **"ion"** để bật tắt chức năng này. Ấn thêm lần nữa để tắt chức năng này.

6. Chế độ gió (chỉ có cho sản phẩm HPCF1-0331, HPCF1-051, HPCF1-052)

Bấm nút **"Chế Độ"** để thay đổi các chế độ gió thích hợp.

7. Hẹn giờ

Bấm nút **"Hẹn Giờ"** Để đặt thời gian hẹn giờ theo mong muốn.

HƯỚNG DẪN SỬ DỤNG VÀ VỆ SINH

LẮP RÁP BÁNH XE

1. Cho sản phẩm ra khỏi thùng carton.
2. Gỡ bỏ các phụ kiện bao gói sản phẩm, cất trữ hoặc loại bỏ phụ kiện bao gói một cách an toàn.
3. Để lưng sản phẩm xuống một mặt phẳng mềm.
4. Lắp hai bánh xe có khóa phanh vào các lỗ ở phía thân trước sản phẩm.
5. Lắp hai bánh xe không khóa phanh vào các lỗ ở phía sau thân sản phẩm.
6. Đặt sản phẩm lên sao cho bánh xe tiếp đất.

ĐỔ NƯỚC VÀO KHOANG CHỨA NƯỚC

Để sản phẩm có thể làm mát tối ưu nhất, đầu tiên cần đổ nước vào khoang chứa nước.

Cần chú ý đến bộ chỉ báo mức nước của khoang chứa nước khi đổ đầy nước bằng tay. Không đổ vượt quá mức Max.

Sử dụng nước sạch.

Thiết bị hoàn toàn an toàn và không có rủi ro nào nếu có mùi nhẹ hoặc nước bị biến màu khi sử dụng lần đầu.

CÁCH SỬ DỤNG HỘP ĐÁ KHÔ

Hộp đá khô là công cụ đặc biệt nhằm làm mát nước và nhiệt độ.

Cách sử dụng: đổ nước vào hộp đá khô (không đổ quá đầy), đóng chặt nắp. Sau đó đặt hộp đá khô vào vào ngăn đá tủ lạnh để nước chuyển thành đá khô.

Mở khoang để hộp đựng đá ở phía trên của máy và cho hộp đá khô vào.

Lưu ý: Sau khi ấn chức năng làm mát **"Làm Mát"**, nước sẽ được bơm lên phần ngăn chứa hộp đựng đá và đi vào các tấm làm mát. Lúc đó nước sẽ được làm mát hiệu quả hơn. Luồng khí thổi ra sẽ mát hơn.

VỆ SINH VÀ BẢO DƯỠNG

Luôn tắt nguồn và rút ổ cắm của máy làm mát không khí trước khi vệ sinh và bảo dưỡng.

VỆ SINH TẠI NHÀ

1. Để vệ sinh tại nhà, hãy dùng miếng vải mềm và ẩm để lau sạch bụi bẩn.
2. Không được sử dụng các loại hóa chất có khả năng ăn mòn, xăng, chất tẩy rửa, bột mài mòn, chất làm bóng đồ gỗ, hoặc bàn chải sắt để vệ sinh quạt. Những vật dụng này sẽ làm hư hại hoặc làm hỏng bề mặt của máy.
3. Sau một thời gian vận hành, bộ phận lọc có thể bị tắc do bụi bẩn bám vào làm ảnh hưởng tới khả năng hoạt động của máy. Thi thoảng nắm, móc cũng có thể phát triển do ít thay nước trong khoang chứa nước. Khuyến cáo nên vệ sinh bộ phận lọc và tấm làm mát 2 tuần/lần.

VỆ SINH KHOANG CHỨA NƯỚC

1. Rút nút bịt khoang chứa nước để nước chảy ra ngoài.
2. Loại bỏ cặn vôi, bụi bẩn bên trong khoang chứa nước bằng nước ấm pha xà phòng.
3. Rửa lại khoang chứa nước bằng nước sạch, đảm bảo xà phòng được xả hết.
4. Khi khoang chứa nước được vệ sinh sạch, dùng nút bịt thùng nước, đổ đầy nước vào và lắp lại vào máy.
Máy lúc này đã sẵn sàng để hoạt động lại.

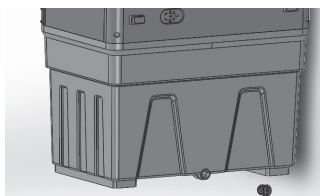

VỆ SINH LƯỚI LỌC KHÍ

1. Tháo lưới lọc khí ra.
2. Rửa dưới vòi nước (không quá 40°C). Phơi khô dưới ánh nắng mặt trời trước khi lắp lại vào máy.
3. Đảm bảo lắp lưới lọc vào máy một cách an toàn.

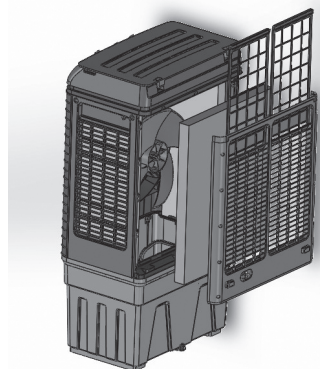

VỆ SINH TẮM LÀM MÁT

1. Sau khi tháo lưới lọc không khí ra, tiếp tục tháo tấm làm mát.
2. Rửa dưới vòi nước (không quá 40°C). Phơi khô dưới ánh nắng mặt trời trước khi lắp lại vào máy.
3. Không sử dụng bất kỳ chất tẩy rửa nào để làm sạch tấm làm mát.
4. Đặt lại vào quạt 1 cách chính xác.

BẢO QUẢN

Nếu bạn có kế hoạch không sử dụng máy trong thời gian dài, hãy đổ hết nước ở khoang chứa nước, vệ sinh và phơi khô lưới lọc không khí và tấm làm mát. Vận hành máy ở chế độ gió thông thường từ 30 – 60 phút vào ngày có thời tiết nắng nóng. Như vậy sẽ làm khô các bộ phận ở bên trong và ngăn chặn nấm mốc phát triển. Khuyến cáo nên đóng gói quạt trong hộp carton ban đầu và bảo quản ở nơi khô ráo, mát mẻ.

XỬ LÝ SỰ CỐ

SỰ CỐ	NGUYÊN NHÂN	XỬ LÝ
Máy không hoạt động	Do chưa cắm phích điện vào ổ	Cắm lại phích cắm điện và bật lại máy
	Nguồn bị lỗi	Kiểm tra nguồn cấp điện
Chức năng làm mát không hoạt động	Chưa ấn nút khởi động chức năng làm mát	Ấn nút "Làm Mát" ở bên phải bảng điều khiển
Chức năng làm mát không hoạt động	Bơm bị hỏng Nước không có hoặc có ít	Đổ thêm nước vào khoang chứa. Liên hệ số Hotline hoặc cửa hàng bán để được tư vấn.
Luồng gió trở nên yếu	Lưới lọc không khí bị bẩn	Vệ sinh lưới lọc không khí
Máy vận hành quá ồn	Sàn nhà không bằng phẳng	
Đèn báo nhấp nháy liên tục	Lượng nước trong khoang chứa nước thấp khi chế độ làm mát được lựa chọn.	Đổ thêm nước vào khoang chứa nước
Có mùi tỏa ra	Máy mới	Lần đầu sử dụng quạt, tấm làm mát sẽ tỏa ra mùi nhẹ và mùi này sẽ biến mất sau khoảng 1 tuần sử dụng.
	Máy cũ	Có thể do nấm mốc phát triển ở bên trong máy. Hãy liên hệ số Hotline hoặc cửa hàng bán để được tư vấn.

THÔNG TIN BẢO HÀNH

1. Thời gian bảo hành được ghi trên phiếu bảo hành.

2. Trong các trường hợp sau sẽ tính phí sửa chữa máy:

- Máy hết thời hạn bảo hành
- Hỏng hóc do sử dụng bất cẩn hoặc sử dụng sai với hướng dẫn sử dụng
- Hỏng hóc do thiên tai gây ra.
- Mất thẻ bảo hành.