

**Mama**  
Premium Brand Of SUNHOUSE

**Hotline: 1800 6680**

**Trung tâm bảo hành Miền Bắc**

Km8, Đại lộ Thăng Long, Hoài Đức, Hà Nội - ĐT: +84 24 3200 8339 / 3200 5230

**Trung tâm bảo hành Miền Trung**

685 Điện Biên Phủ, Q. Thanh Khê, Đà Nẵng - ĐT: +84 23 6372 6821

**Trung tâm bảo hành Miền Nam**

Lô 8 - 10 đường số 1, KCN Tân Tạo, P. Tân Tạo A, Q. Bình Tân, TP Hồ Chí Minh

ĐT: +84 28 3869 1014 / Fax: +84 28 3869 1013



**Đơn vị Xuất khẩu:** ELECTRIC DEPOT (MALAYSIA) PLT

**Địa chỉ:** NO.6(A&B), LORONG PERUSAHAAN 1, TAMAN PERUSAHAAN PERKhidmatan  
PENGKALAN, 34000 TAIPING, PERAK, MALAYSIA

**Đơn vị Nhập khẩu & Phân phối:** Công ty Cổ phần Tập đoàn SUNHOUSE

Số 139 Nguyễn Thái Học, P. Điện Biên, Q. Ba Đình, TP. Hà Nội

Điện thoại: 0243 7366676 Fax: 0243 7366686/96

**Website:** [www.sunhouse.com.vn](http://www.sunhouse.com.vn)

**Mama**  
Premium Brand Of SUNHOUSE

## HƯỚNG DẪN SỬ DỤNG

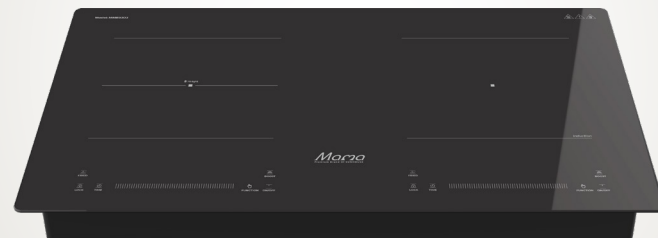

BẾP ĐÔI ĐIỆN TỬ,  
HỒNG NGOẠI SUNHOUSE MAMA

**Model: MMB9303**

Vui lòng đọc kỹ hướng dẫn sử dụng trước khi dùng

Xem chi tiết  
sản phẩm tại đây



### Quý khách hàng thân mến,

Xin chân thành cảm ơn vì đã tin tưởng và lựa chọn sản phẩm của SUNHOUSE. Chúng tôi tin rằng, sản phẩm chất lượng này sẽ đáp ứng nhu cầu sử dụng, làm hài lòng quý khách.

Quý khách vui lòng đọc kỹ hướng dẫn sử dụng trước khi dùng để đảm bảo an toàn và đạt hiệu quả tốt nhất. Nhà sản xuất không chịu trách nhiệm pháp lý về con người và tài sản trong những trường hợp thiệt hại do lắp đặt sai hoặc sử dụng thiết bị không đúng cách.

### HƯỚNG DẪN KÍCH HOẠT BẢO HÀNH ĐIỆN TỬ SUNHOUSE

*Dành cho người tiêu dùng*

Lưu ý: Hệ thống bảo hành điện tử SUNHOUSE được kích hoạt qua ứng dụng SUNHOUSE Partner.

Để cài đặt ứng dụng, khách hàng cần sử dụng smartphone hệ điều hành Android/ iOS **có kết nối Internet**.

Người tiêu dùng có thể kích hoạt trực tiếp, không cần đăng kí/ đăng nhập tài khoản vào ứng dụng.

#### Bước 1: Tải ứng dụng

Truy cập kho ứng dụng App Store hoặc Google Play, gõ tìm kiếm "SUNHOUSE Partner" và cài đặt ứng dụng SUNHOUSE Partner về máy.

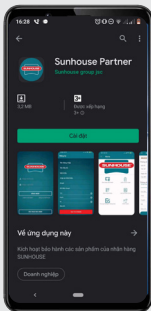

#### Bước 2: Kích hoạt bảo hành

Trên màn hình chính, bỏ qua mục "Đăng nhập", chọn "Kích hoạt bảo hành" ở cuối màn hình.

- Trên thanh tìm kiếm: Nhập số Serial sản phẩm hoặc sử dụng chế độ quét Barcode bằng cách nhấn vào biểu tượng Barcode

 . Sau khi nhập đúng số Serial hoặc Quét thành công Barcode, ứng dụng hiển thị Pop-up thông tin sản phẩm. Chọn "Xác nhận" để tiếp tục.

- Nhập thông tin khách hàng theo hướng dẫn.

- Chọn "Kích hoạt" để hoàn thành. Sau đó, màn hình hiện ra thông báo "Kích hoạt bảo hành thành công".

Ghi chú: Khách hàng có thể lập tài khoản, đăng nhập và kích hoạt bảo hành. Tuy nhiên, với tài khoản người tiêu dùng, khách hàng chỉ có thể truy cập 2 mục là "Kích hoạt" và "Lịch sử kích hoạt", không thể truy cập các mục còn lại.

Đọc kỹ Hướng dẫn sử dụng trước khi dùng  
Giữ lại Hướng dẫn sử dụng để tham khảo sau này

## MÔ TẢ CHUNG

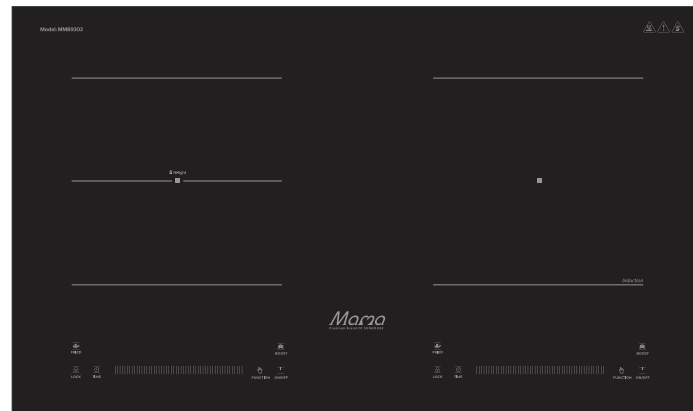

### Bảng hiển thị

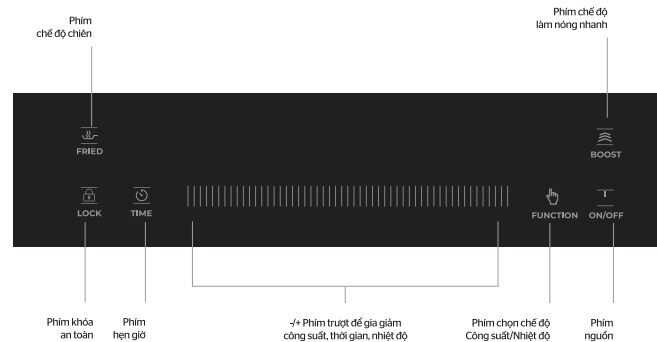



## HƯỚNG DẪN LẮP ĐẶT

Trước khi lắp đặt bếp đôi điện tử bạn cần chắc chắn:

2 chiều mặt bàn bếp lớn hơn 2 chiều bếp ÍT NHẤT 50mm.

Độ dày mặt bàn bếp KHÔNG NHỎ HƠN 30mm.

Sau đó dùng dụng cụ chuyên dụng cắt mặt bàn bếp theo kích thước quy định được ghi rõ trên bao bì.

Phía cạnh dưới mặt bàn bếp dán miếng đệm để bảo vệ mặt bếp.

Khi lắp ráp lên mặt bếp, chú ý các khoảng cách với tủ bếp

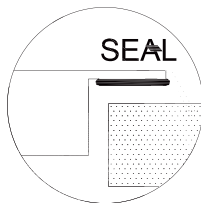
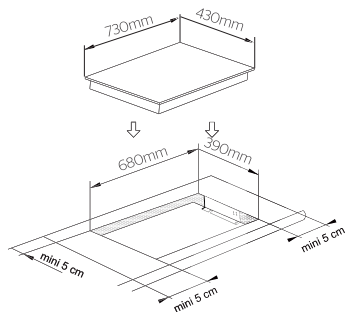

## HƯỚNG DẪN SỬ DỤNG

### 1. Các bước hoạt động

- Vui lòng đặt các dụng cụ nấu đầy phẳng vào chính giữa của bề mặt bếp.
- Dây nguồn tích hợp giắc có chân cắm tiết diện 2,5 mm<sup>2</sup>.
- Nhấn phím "On/Off" để bật bếp, màn hình hiển thị "On".
- Sau đó, chạm vào các phím khác để thiết lập và điều chỉnh các chức năng theo nhu cầu.
- Để tắt bếp, chạm vào các nút "On/Off" một lần nữa.
- Đối với lò hồng ngoại, khi kết thúc quá trình nấu, đèn báo hiệu nhiệt độ cao vẫn còn được bật, lúc này các tấm nhiệt đang rất nóng. Tuyệt đối KHÔNG ĐƯỢC CHẠM lên bề mặt bếp cho tới khi nhiệt độ giảm xuống đến mức an toàn. Khi đèn báo hiệu tắt, sau đó mới ngắt nguồn điện.

### 2. Chức năng cảm ứng lò hồng ngoại

#### 2.1. Cài đặt công suất

- Khi chạm vào nút "On/Off", cửa sổ màn hình hiển thị "On".
- Nhấn phím "Function", màn hình hiển thị "P7". Trượt sang trái hoặc phải để điều chỉnh mức công suất từ P1 đến P8.

#### 2.2. Cài đặt nhiệt độ

- Nhấn phím "Function" hai lần, màn hình hiển thị "440°C".
- Phạm vi điều chỉnh nhiệt độ từ 60-600°C với mỗi lần điều chỉnh nhiệt độ sẽ thay đổi từ 40-60°C (60°C, 120°C, 200°C, 280°C, 360°C, 440°C, 520°C, 600°C).

#### 2.3. Cài đặt thời gian

- Nhấn phím "Time" để thiết lập thời gian nấu, màn hình thời gian hiển thị số "00:00".
- Sau đó trượt để điều chỉnh thời gian mong muốn.
- Sau đó bắt đầu đếm ngược cho tới khi hết thời gian lò tự động tắt.
- Để hủy bỏ thiết lập thời gian, chạm lại nút "Time".
- Phạm vi điều chỉnh thời gian là trong vòng 1- 240 phút.

- 2.4. Khóa an toàn đối với trẻ em "LOCK": Trong khi nấu ăn có trẻ em xung quanh, để giữ an toàn cho trẻ, bạn có thể chạm và giữ nút "LOCK" trong 3 giây. Khi đèn báo hiệu bật, có nghĩa là bảng thiết lập hoạt động bị khóa. Trong suốt quá trình khóa, bếp vẫn giữ ở chế độ nấu ăn bình thường, nhưng tất cả các thiết lập cảm biến không hoạt động. Để hủy bỏ trạng thái khóa, chạm và giữ nút "LOCK" trong 2 giây. Khi đèn báo hiệu tắt, có nghĩa là lệnh "LOCK" bị hủy bỏ.

- 2.5. Đèn báo hiệu nhiệt độ cao bật sáng trong khi nấu có nghĩa bề mặt bếp đang rất nóng. Không chạm vào bề mặt bếp. Sau khi nấu xong chờ đến khi nhiệt độ về mức độ an toàn rồi tắt bếp.



## HƯỚNG DẪN SỬ DỤNG

2.6. Bảo vệ quá tải nhiệt của lò hồng ngoại: Khi bếp hoạt động không có dụng cụ nấu hoặc dây dụng cụ nấu không bằng phẳng, nhiệt độ của bề mặt lò có thể lên đến 650°C. Khi đó, bếp sẽ tự động điều chỉnh công suất. Tắm nhiệt dần tối lại, để bảo vệ cho bảng điều khiển của bếp và tiết kiệm năng lượng.

Yêu cầu của dụng cụ nấu dành cho lò hồng ngoại

Phù hợp cho tất cả các dụng cụ nấu có đáy bằng phẳng.

3. Chức năng cảm ứng lò điện tử

3.1. Cài đặt công suất

- Nhấn phím "On/Off" để bật bếp, màn hình hiển thị "On".

- Nhấn phím "Function" một lần trong vòng 30s, màn hình hiển thị "P6". Trượt sang trái hoặc phải để điều chỉnh mức công suất từ P1 đến P8.

3.2. Cài đặt nhiệt độ

- Nhấn phím "Function" hai lần, màn hình hiển thị "220°C".

- Phạm vi điều chỉnh nhiệt độ từ 60-260°C với mỗi lần điều chỉnh nhiệt độ sẽ thay đổi từ 20-40°C (60°C, 100°C, 140°C, 180°C, 200°C, 220°C, 240°C, 260°C).

3.3. Cài đặt thời gian

- Nhấn phím "Time" để thiết lập thời gian nấu, màn hình thời gian hiển thị số "00:00".

- Sau đó trượt để điều chỉnh thời gian mong muốn.

- Sau đó bắt đầu đếm ngược cho tới khi hết thời gian lò tự động tắt.

- Để hủy bỏ thiết lập thời gian, chạm lại nút "Time".

- Phạm vi điều chỉnh thời gian là trong vòng 1- 240 phút.

3.4. Khóa an toàn đối với trẻ em "LOCK": Trong khi nấu ăn có trẻ em xung quanh, để giữ an toàn cho trẻ, bạn có thể chạm và giữ nút "LOCK" trong 3 giây. Khi đèn báo hiệu bật, có nghĩa là bảng thiết lập hoạt động bị khóa. Trong suốt quá trình khóa, bếp vẫn giữ ở chế độ nấu ăn bình thường, nhưng tất cả các thiết lập cảm biến không hoạt động. Để hủy bỏ trạng thái khóa, chạm và giữ nút "LOCK" trong 2 giây. Khi đèn báo hiệu tắt, có nghĩa là lệnh "LOCK" bị hủy bỏ.

Yêu cầu về dụng cụ nấu dành cho bếp từ

Dụng cụ nấu phù hợp

Chất liệu: sắt hoặc thép không gỉ có đáy nhiễm từ

Hình dạng: đường kính đáy là 12-22cm với nổi đáy bằng

Dụng cụ nấu không phù hợp

Chất liệu: kim loại phi sắt, gốm, thủy tinh, đồng, nhôm...

Hình dạng: dưới đáy không đồng đều, có đường kính nhỏ hơn 12cm

4.1. Người dùng phải sử dụng dụng cụ nhà bếp chịu được nhiệt độ cao để nấu ăn. Bất kỳ dụng cụ nhà bếp đáy phẳng nào cũng có thể sử dụng cho lò hồng ngoại, nhưng phải sử dụng dụng cụ nấu ăn đáy từ để nấu với lò điện tử.

4.2. Dây nguồn tích hợp giắc có chân cắm tiết diện 2,5mm2.

4.3. Không được sử dụng ở nơi trẻ em có thể dễ dàng chạm vào bếp. KHÔNG cho phép trẻ nhỏ sử dụng bếp một mình. Bếp là một thiết bị làm nóng hiệu suất cao, chúng tôi đề nghị chỉ nên để người lớn sử dụng.

4.4. Đừng rời đi khi bếp đang hoạt động, để phòng trường hợp mỡ nóng hoặc dầu có thể bị đốt cháy, người dùng phải cẩn trọng theo dõi trong suốt quá trình nấu nướng.

4.5. Không được đặt một tờ giấy/ giấy bạc giữa nồi/ chảo và bếp, giấy có thể bị đốt cháy.

4.6. Không được đặt đồ vào tấm nhiệt sau khi đun nấu cho đến khi tấm nhiệt nguội xuống, những vật không chịu nhiệt bị cháy hoặc chảy.

4.7. Không tắt nguồn khi đèn cảnh báo nhiệt độ của bếp hồng ngoại còn bật, nhằm tránh trường hợp bị bỏng khi không tuân theo chỉ định.

**Thiết bị này không thích hợp cho những người (kể cả trẻ em) có năng lực về cơ thể, giác quan hoặc tinh thần suy giảm hoặc thiếu kinh nghiệm và hiểu biết trừ khi được giám sát hoặc hướng dẫn sử dụng thiết bị bởi người có trách nhiệm về sự an toàn của họ.**

**Trẻ em cần được giám sát để đảm bảo không nghịch thiết bị.**

### CHÚ Ý

1. Không lắp ráp thiết bị khi tay ướt.

2. Không lắp ráp dây nguồn ở nơi một số các thiết bị khác được sử dụng.

3. Không sử dụng nếu dây phích cắm bị hỏng hoặc dây nguồn không tích hợp giắc có chân cắm tiết diện 2,5mm2.

4. Không làm vỡ bề mặt bếp, nếu bề mặt bếp bị nứt, tắt bếp ngay lập tức và đem bếp tới các trung tâm bảo hành.

5. Không tự thay đổi các bộ phận, hoặc tự sửa chữa bếp.

6. Không đặt bếp trên những bề mặt không ổn định.

7. Không sử dụng bếp gần lửa hoặc những nơi ẩm ướt.

8. Không di chuyển bếp khi có nồi hoặc chảo ở trên.

9. Không làm nóng nồi trống hoặc làm nồi quá trống.

10. Sử dụng bếp với không gian đủ rộng xung quanh, khi hoạt động, bếp phải được giữ khoảng cách ít nhất 10cm với các bức tường.

11. Giữ bề mặt bếp sạch sẽ.

Thiết bị này không thích hợp cho những người (kể cả trẻ em) không có năng lực về cơ thể trừ khi được giám sát, hướng dẫn sử dụng bởi người có trách nhiệm.



## HƯỚNG DẪN SỬ DỤNG

12. Không được sử dụng bếp nấu nếu (bao gồm cả trẻ em) có sức khỏe kém, mất khả năng giác quan hoặc có bệnh tâm thần, thiếu kinh nghiệm hay kiến thức, trừ khi họ được giám sát và hướng dẫn bởi người có khả năng đảm bảo an toàn cho họ.
13. Không bịt kín lỗ thoát khí hoặc lỗ thông hơi.
14. Không chạm vào tấm nhiệt ngay sau khi nhấc nồi chảo ra khỏi, tấm nhiệt lúc này vẫn còn rất nóng.
15. Không đặt tấm kim loại dưới bếp, nó sẽ bị chảy dưới đáy bếp cảm ứng do hiệu ứng điện từ.
16. Các dây điện của bếp phải được thay bởi các kỹ thuật viên đủ trình độ.

## LÀM SẠCH VÀ BẢO TRÌ

1. Hãy NGẮT điện và rút phích khỏi ổ cắm trước khi làm sạch bếp của bạn.
2. Không làm sạch bếp cho đến khi nó đã nguội hoàn toàn.
3. Để loại các vết bám bẩn, hãy sử dụng chất tẩy rửa.
4. Sau khi loại bỏ các vết bám bẩn, hãy sử dụng một miếng vải ướt để lau sạch.
5. Không làm sạch trực tiếp với nước, nước sẽ tràn vào bên trong và có thể gây ra sự cố.
6. Làm sạch nồi và chảo trước khi nấu ăn, nếu không sau quá trình nấu nướng tấm nhiệt có thể bị bám bẩn và đổi màu.
7. Bạn có thể loại bỏ vết bẩn ở bên trong hoặc thông hơi bằng máy hút bụi, hoặc bằng bông, nếu có bụi bám đầu, dùng bàn chải với một ít chất tẩy rửa để làm sạch.
8. Không sử dụng chất tẩy rửa ăn da để làm sạch, có thể gây hỏng bếp bằng phản ứng hóa học.
9. Không sử dụng benzene, sơn dầu, bàn chải chà hoặc đánh bóng để làm sạch bếp.