



Quét mã QR để xem hướng dẫn sử dụng.



HƯỚNG DẪN SỬ DỤNG MÁY GIẶT



Trước khi bắt đầu lắp đặt, hãy đọc kỹ những hướng dẫn này. Điều này sẽ đơn giản hoá quá trình lắp đặt và đảm bảo sản phẩm được lắp đặt đúng cách và an toàn. Để hướng dẫn này ở gần sản phẩm sau khi lắp đặt để sau này tham khảo.

TIẾNG VIỆT

FV141*S3*A



MFL71781360
Rev.02_110322

Quét mã QR để kiểm tra video để biết thêm thông tin.

www.lg.com

Copyright © 2021-2022 LG Electronics Inc. All Rights Reserved.

MỤC LỤC

Hướng dẫn này có thể có các hình ảnh hoặc nội dung khác với kiểu máy mà bạn đã mua.

Hướng dẫn sử dụng này có thể được thay đổi bởi nhà sản xuất.

HƯỚNG DẪN AN TOÀN

ĐỌC TẤT CẢ HƯỚNG DẪN TRƯỚC KHI SỬ DỤNG.....	3
CẢNH BÁO.....	3

LẮP ĐẶT

Bộ phận và thông số kỹ thuật	8
Yêu cầu Không gian Lắp đặt.....	11
Khui thùng thiết bị.....	12
Giữ thẳng bằng cho Thiết bị.....	13
Kết nối Ống Cấp Nước.....	14
Lắp đặt Ống Xả nước.....	16

VẬN HÀNH

Tổng quan về vận hành.....	18
Bảng Điều khiển.....	19
Chuẩn bị mẻ giặt.....	22
Thêm bột giặt/nước giặt và nước xả vải	22
Bảng Chương trình.....	26
Các tùy chọn và chức năng bổ sung.....	30

CHỨC NĂNG THÔNG MINH

Ứng dụng LG ThinQ.....	35
Smart Diagnosis.....	37

BẢO TRÌ

Vệ sinh sau mỗi lần giặt.....	39
Vệ sinh thiết bị định kỳ.....	39

XỬ LÝ SỰ CỐ

Trước khi thực hiện cuộc Gọi Dịch vụ.....	43
---	----

HƯỚNG DẪN AN TOÀN

ĐỌC TẤT CẢ HƯỚNG DẪN TRƯỚC KHI SỬ DỤNG

Các hướng dẫn an toàn sau đây nhằm mục đích ngăn chặn các rủi ro hoặc hư hỏng không thể lường trước từ việc vận hành thiết bị không an toàn hoặc không đúng cách.

Các hướng dẫn được chia thành hai phần 'CẢNH BÁO' và 'THẬN TRỌNG' như được mô tả bên dưới.

Thông điệp về an toàn

 Biểu tượng này được hiển thị để cho biết các vấn đề và thao tác vận hành có thể gây ra rủi ro. Hãy đọc cẩn thận phần có biểu tượng này và thực hiện theo các hướng dẫn để tránh rủi ro.

 **CẢNH BÁO**
Biểu tượng này cho biết nếu không thực hiện theo các hướng dẫn có thể gây ra thương tích nghiêm trọng hoặc tử vong.

 **THẬN TRỌNG**
Biểu tượng này cho biết nếu không thực hiện theo các hướng dẫn có thể gây ra thương tích nhẹ hoặc hư hỏng sản phẩm.

CẢNH BÁO

CẢNH BÁO

Để giảm rủi ro cháy, nổ, tử vong, điện giật, thương tích hoặc bỏng ở người khi sử dụng sản phẩm này, hãy thực hiện theo các biện pháp phòng ngừa cơ bản, bao gồm các điều sau:

An toàn kỹ thuật

- Thiết bị này không nhằm dành cho những người (bao gồm trẻ em) có năng lực thể chất, giác quan hoặc tinh thần bị suy giảm, hoặc thiếu kinh nghiệm và kiến thức sử dụng nếu họ không có sự giám sát hoặc hướng dẫn liên quan đến việc sử dụng thiết bị từ người chịu trách nhiệm về sự an toàn của họ.

4 HƯỚNG DẪN AN TOÀN

- Trẻ em cần phải được giám sát để đảm bảo rằng các bé không chơi đùa với thiết bị.
- Nếu dây điện bị hỏng thì cần được thay thế bởi nhà sản xuất, nhân viên dịch vụ hoặc người đạt yêu cầu tương tự để tránh nguy hiểm.
- Sử dụng ống hoặc bộ ống mới được cung cấp kèm theo thiết bị. Việc sử dụng lại các ống cũ có thể gây ra hiện tượng rò rỉ nước và làm hỏng tài sản về sau.
- Không được để các cửa thông gió bị thảm cản trở.
- Thiết bị này chỉ được sử dụng trong sinh hoạt.
- Áp lực cấp nước phải đạt từ 50 kPa đến 800 kPa.

Công suất tối đa

Công suất tối đa đối với các chu trình giặt quần áo khô là:

FV1414S3BA	FV1413S3WA
14 kg	13 kg

Công suất tối đa khuyến nghị cho mỗi chương trình giặt có thể khác nhau. Để có hiệu quả giặt tốt nhất, hãy xem **Bảng chương trình** trong chương **VẬN HÀNH** để biết thêm chi tiết.

Lắp đặt

- Thiết bị này chỉ nên được vận chuyển bởi hai hoặc nhiều người để giữ thiết bị một cách chắc chắn.
- Không lắp đặt thiết bị ở nơi có nhiều bụi và ẩm thấp. Không lắp đặt hoặc bảo quản thiết bị ở bất kỳ khu vực ngoài trời hoặc ở bất kỳ chỗ nào chịu tác động của điều kiện thời tiết như ánh sáng mặt trời trực tiếp, gió, mưa hoặc nhiệt độ dưới mức đóng băng.
- Đảm bảo phích cắm điện được cắm toàn bộ vào ổ cắm điện.
- Không được cắm thiết bị vào ổ cắm nhiều lỗ, ổ điện đa năng, hoặc dây điện kéo dài.
- Không sửa đổi phích cắm được cung cấp kèm theo thiết bị. Nếu phích cắm không vừa với ổ cắm, hãy nhờ thợ điện có đủ trình độ chuyên môn lắp đặt đúng loại ổ cắm.

- Thiết bị này được trang bị dây điện có dây dẫn nối đất/tiếp địa (chân nối đất) và phích cắm nối đất. Phích cắm phải được cắm vào ổ cắm phù hợp, được lắp đặt và nối đất/tiếp địa theo các quy tắc và quy định địa phương.
- Việc kết nối dây dẫn nối đất thiết bị không đúng cách có thể gây ra rủi ro điện giật. Xác nhận lại với thợ điện hoặc nhân viên dịch vụ có đủ trình độ chuyên môn nếu bạn nghi ngại không biết thiết bị có được nối đất đúng cách hay không.

Vận hành

- Đừng bao giờ cố gắng vận hành thiết bị nếu thiết bị hư hỏng, trục trặc, bị tháo rời từng phần, thiếu hoặc gãy các bộ phận, kể cả dây hoặc phích cắm bị hỏng.
- Không dùng đồ vật sắc nhọn tác động vào bảng điều khiển để vận hành thiết bị.
- Không thử tách các tấm che chắn hoặc tháo rời thiết bị.
- Không sửa chữa hoặc thay thế bất kỳ bộ phận nào của thiết bị. Mọi việc sửa chữa và bảo trì phải do nhân viên dịch vụ có đủ trình độ chuyên môn thực hiện trừ khi được khuyến nghị cụ thể trong Hướng dẫn sử dụng này. Chỉ sử dụng các phụ tùng thay thế chính hãng.
- Không đè cửa xuống quá mạnh khi cửa thiết bị được mở.
- Không đặt các loại động vật, chẳng hạn như thú cưng vào trong thiết bị.
- Không giặt bất kỳ đồ nào được nhà sản xuất chỉ định không giặt được trên nhãn chăm sóc vải.
- Không để vật liệu dễ cháy chẳng hạn như sợi vải, giấy, giẻ lau, hoá chất v.v. ở khu vực bên dưới và xung quanh thiết bị.
- Không để hở cửa thiết bị. Trẻ em có thể trèo lên cửa hoặc bò vào trong thiết bị, gây hư hỏng hoặc thương tích.
- Không bỏ thêm, giặt hoặc sấy những đồ giặt đã được rửa, giặt, ngâm hoặc dính các chất dễ cháy hoặc dễ nổ (chẳng hạn như sáp, chất tẩy sáp, dầu, sơn, xăng, chất tẩy nhờn, dung môi tẩy khô, dầu hỏa, chất tẩy vết bẩn, nhựa thông, dầu thực vật, dầu ăn, acetone, cồn, v.v.). Sử dụng không đúng cách có thể gây cháy nổ.

6 HƯỚNG DẪN AN TOÀN

- Không sử dụng hoặc bảo quản các chất dễ cháy hay bắt cháy (ête, benzen, cồn, hóa chất, khí hóa lỏng, bình xịt dễ cháy, xăng, chất pha, dầu, thuốc trừ sâu, chất làm sạch không khí, mỹ phẩm, v.v...) gần thiết bị.
- Không bao giờ đưa tay vào bên trong thiết bị khi thiết bị đang hoạt động. Đợi cho đến khi lồng giặt hoàn toàn dừng hẳn.
- Không chạm vào cửa thiết bị khi sử dụng chương trình giặt có nhiệt độ cao.
- Nếu nước rò rỉ từ thiết bị hay bị tràn, hãy ngắt ổ cắm điện và liên hệ với trung tâm thông tin khách hàng LG Electronics.
- Tắt vòi nước để giảm áp lực lên ống và van và giảm thiểu sự rò rỉ khi xảy ra vỡ hoặc nứt đường ống. Kiểm tra tình trạng các ống cấp; cần thay thế các ống này sau 5 năm.
- Nếu có rò rỉ khí (isobutan, propan, khí tự nhiên v.v.) trong nhà, không được chạm vào thiết bị hay phích cắm điện và thông gió khu vực ngay lập tức.
- Nếu ống xả hoặc ống cấp bị đóng băng trong mùa đông, chỉ sử dụng thiết bị sau khi tan tuyết.
- Giữ tất cả các bột giặt/nước giặt, nước xả vải và chất tẩy trắng tránh xa trẻ em.
- Không được chạm vào phích cắm hoặc các phần điều khiển thiết bị bằng tay ướt.
- Không được gập cong dây điện quá mức hoặc đặt một vật nặng lên dây.
- Tránh tiếp xúc với nước xả từ thiết bị trong quá trình giặt.
- Đảm bảo bộ phận thoát nước đang hoạt động đúng cách. Nếu nước không được thoát, sàn nhà của bạn có thể bị ngập.
- Khi nhiệt độ không khí cao và nhiệt độ nước thấp, sự ngưng tụ có thể xảy ra và do đó làm ướt sàn nhà.
- Lau sạch vết bẩn hoặc bụi trên các phần tiếp xúc của phích cắm.

Bảo trì

- Ngắt thiết bị ra khỏi nguồn điện trước khi vệ sinh thiết bị. Việc đặt phần điều khiển về vị trí TẮT hoặc chờ không ngắt thiết bị này ra khỏi nguồn điện.
- Cắm chặt phích cắm vào ổ cắm sau khi loại bỏ hết hơi ẩm và bụi bẩn.
- Không phun nước vào bên trong hoặc bên ngoài thiết bị để vệ sinh thiết bị.
- Không bao giờ rút phích cắm thiết bị bằng cách kéo dây điện. Luôn cầm chặt phích cắm và kéo thẳng phích cắm ra khỏi ổ cắm.
- Chỉ nhân viên có trình độ của trung tâm dịch vụ LG Electronics mới được tháo rời, sửa chữa, hoặc thay đổi thiết bị. Liên hệ với trung tâm thông tin khách hàng LG Electronics nếu bạn cần di chuyển và lắp đặt thiết bị tại một địa điểm khác.

Tiêu hủy

- Hãy rút phích cắm trước khi vứt bỏ thiết bị cũ. Cắt bỏ dây cáp ngay phía sau thiết bị để phòng ngừa sử dụng nhầm.
- Để tất cả vật liệu đóng gói (chẳng hạn như túi nhựa và xốp) cách xa trẻ em. Vật liệu đóng gói có thể gây ngạt thở.
- Cắt dây điện và tháo cửa trước khi thải bỏ thiết bị này để tránh nguy cơ trẻ hoặc động vật nhỏ bị mắc kẹt bên trong.

8 LẮP ĐẶT

LẮP ĐẶT

Bộ phận và thông số kỹ thuật

LƯU Ý

- Hình dạng bên ngoài và các thông số kỹ thuật có thể thay đổi mà không báo trước để cải thiện chất lượng thiết bị.

Mặt trước

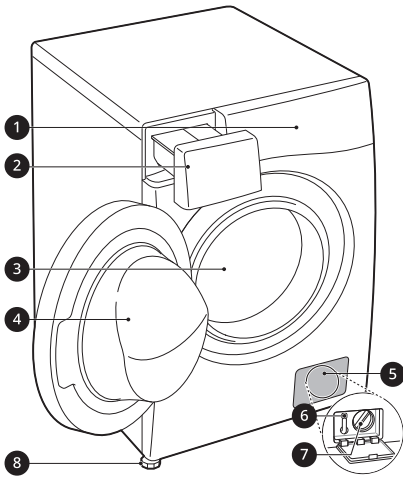

- 1 Bảng Điều khiển
- 2 Ngăn Kéo Bộ Phân Phối Chất Tẩy
- 3 Lồng giặt
- 4 Cửa
- 5 Nắp Đậy
- 6 Ốc Xả Nước
- 7 Bộ Lọc Bơm xả
- 8 Chân Chỉnh Thẳng Bằng

Mặt sau

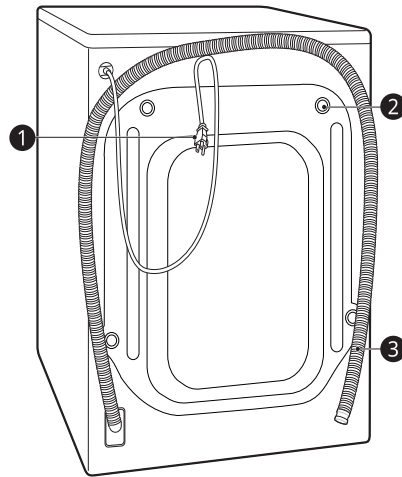

- 1 Phích Cắm Điện
- 2 Bu-Lông Vận Chuyển
- 3 Ống Xả

Thông số kỹ thuật

Kiểu máy	FV141*S3*A
Nguồn Điện	220 V~, 50 Hz
Trọng lượng Sản phẩm	73 kg

TIẾNG VIỆT

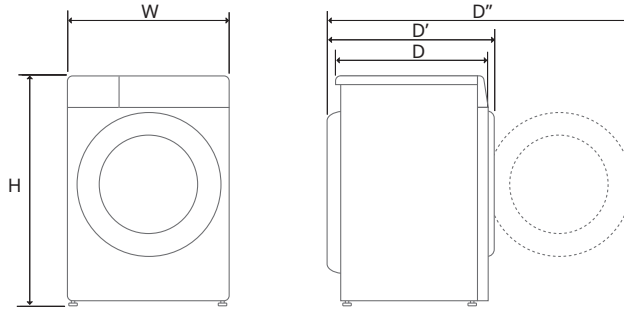

Kích thước (mm)



W	600	D	615	D''	1145
H	850	D'	655		

10 LẮP ĐẶT

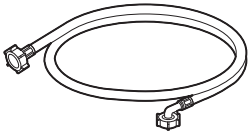
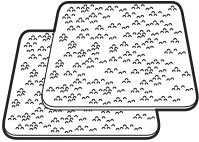
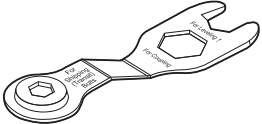
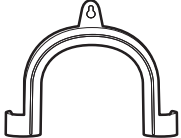
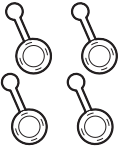
Các phụ kiện

 <p>Ống cấp nước lạnh</p>	 <p>Miếng lót chống trượt*1</p>
 <p>Cờ-lê</p>	 <p>Công-xôn Khuỷu để Cố định Ống Xả</p>
 <p>Nắp đậy Lỗ Bu-lông Vận chuyển</p>	 <p>Dây rút*1</p>

*1 Các phụ kiện đi kèm có thể thay đổi tùy theo kiểu máy bạn mua.

Yêu cầu Không gian Lắp đặt

Trước khi lắp đặt thiết bị, kiểm tra các thông tin sau để đảm bảo rằng thiết bị được lắp đặt đúng nơi.

Địa điểm lắp đặt

- Thiết bị này phải được lắp đặt trên mặt sàn chắc chắn để giảm thiểu rung động trong quá trình vắt. Sàn bê tông là tối ưu nhất vì ít khả năng gây rung trong suốt chu trình vắt hơn so với ván sàn hay bề mặt trải thảm.
- Nếu không thể tránh bố trí thiết bị kế bên bếp ga hoặc bếp than hoặc củi thì phải đặt một lớp cách nhiệt (850 X 600 mm) phủ lá nhôm ở bên phía đối diện bếp ga hoặc bếp lò giữa hai thiết bị.
- Đảm bảo rằng khi lắp đặt thiết bị, kỹ sư có thể dễ dàng tiếp cận được thiết bị trong trường hợp hỏng máy.
- Khi lắp đặt thiết bị, hãy chỉnh cả bốn chân bằng cách sử dụng cờ-lê bu-lông vận chuyển đi kèm để đảm bảo thiết bị được vững chắc.
- Đảm bảo có đủ không gian để mở hoàn toàn cửa thiết bị.
- Để đảm bảo đủ khoảng trống cho các ống cấp nước, ống xả và lưu thông không khí, hãy để khoảng trống ít nhất 20 mm ở các bên và 100 mm ở sau thiết bị. Cần đảm bảo có thêm khoảng trống cho tường, cửa hay các tấm ốp sàn.

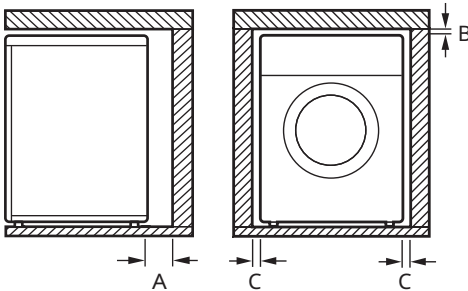

Index	Khoảng trống (mm)
A	100
B	5
C	20

⚠ CẢNH BÁO

- Chỉ được dùng thiết bị này cho mục đích sinh hoạt trong gia đình và không nên dùng thiết bị này trong các trường hợp cần sự di động.

Sàn Gỗ (Sàn Lửng)

Khi lắp đặt thiết bị trên sàn gỗ, hãy sử dụng vòng đệm cao su để giảm rung động mạnh và mất thăng bằng. Sàn gỗ hoặc dạng lửng có thể góp phần gây rung mạnh, mất thăng bằng, lỗi và trục trặc.

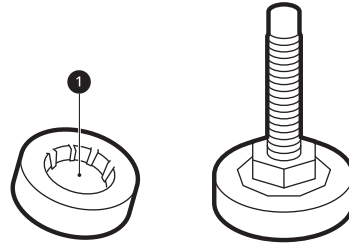

- Để tránh rung, chúng tôi khuyến nghị đặt các vòng đệm cao su ① có độ dày tối thiểu 15 mm ở mỗi chân chính của thiết bị, được cố định bằng đinh vít vào tối thiểu hai dầm ngang.
- Nếu có thể thì lắp đặt thiết bị ở một trong các góc phòng, là nơi mà sàn vững chắc hơn.
- Lắp các vòng đệm cao su để giảm rung.

⚠ THẬN TRỌNG

- Nếu thiết bị được lắp đặt trên sàn không bằng phẳng (ví dụ như sàn gỗ) thì việc bảo hành không được áp dụng đối với bất kỳ hư hỏng hay chi phí phát sinh do việc lắp đặt trên sàn không bằng phẳng.

LƯU Ý

- Bạn có thể mua các vòng đệm cao su (số hiệu bộ phận **4620ER4002B**) tại trung tâm dịch vụ LG.

12 LẮP ĐẶT

Thông gió

- Đảm bảo sự tuần hoàn không khí xung quanh thiết bị không bị cản trở bởi các loại thảm, mền, v.v.

Nhiệt độ xung quanh

- Không lắp đặt thiết bị trong các phòng có nhiệt độ có khả năng giảm xuống mức đóng băng. Các ống đóng băng có thể bị bực nổ do áp suất. Độ tin cậy của bộ điều khiển điện tử có thể bị ảnh hưởng ở nhiệt độ dưới điểm đóng băng.
- Nếu thiết bị được giao trong mùa đông và nhiệt độ dưới nhiệt độ đóng băng, đặt thiết bị ở nhiệt độ phòng trong vài giờ trước khi tiến hành vận hành thiết bị.

Nối Điện

- Không sử dụng dây kéo dài hoặc đầu chuyển đổi ổ cắm điện đôi.
- Luôn rút phích cắm thiết bị và tắt nguồn cấp nước sau khi sử dụng.
- Kết nối thiết bị với ổ cắm được nối đất phù hợp theo các quy định đi dây hiện hành.
- Thiết bị phải được bố trí sao cho có thể dễ dàng tiếp cận được phích cắm.
- Ổ cắm điện phải cách tối thiểu 1 mét mỗi bên tính từ vị trí của thiết bị.

⚠ CẢNH BÁO

- Chỉ nhân viên có đủ trình độ chuyên môn mới được phép sửa chữa thiết bị. Việc sửa chữa được thực hiện bởi những người không có kinh nghiệm có thể gây thương tích hoặc trục trặc nghiêm trọng. Hãy liên hệ nhân viên sửa chữa được LG ủy quyền tại địa phương.
- Phích cắm phải được cắm vào ổ cắm phù hợp được lắp đặt và nối đất/tiếp địa theo các quy tắc và quy định địa phương.

Khui thùng thiết bị

Nhắc thiết bị khỏi bề mặt xốp

Sau khi tháo bỏ bì bì cứng và vật liệu vận chuyển, nhắc thiết bị khỏi bề mặt xốp.

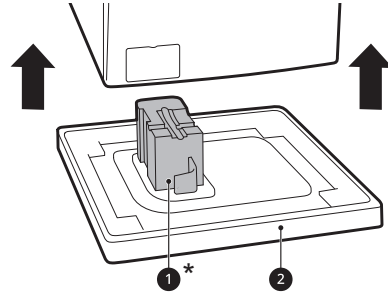

- Đảm bảo goòng chống ❶* rời ra cùng để đỡ và không bị kẹt vào bên dưới đáy thiết bị.
- Nếu bạn phải đặt thiết bị nằm xuống để tháo bỏ đế bì bì cứng ❷, phải luôn luôn bảo vệ phần mặt bên của thiết bị và đặt cẩn thận thiết bị nằm trên mặt bên. Không được đặt thiết bị nằm trên mặt trước hoặc sau.

* Tính năng này có thể thay đổi tùy theo kiểu máy đã mua.

Tháo rời các bộ phận lắp ráp bu-lông vận chuyển

Để thiết bị không bị rung mạnh và vỡ, hãy tháo các bu-lông vận chuyển và vòng kẹp.

- 1 Bắt đầu từ hai bu-lông vận chuyển ❶ bên dưới, sử dụng cờ-lê (kèm theo) để nới lỏng hoàn toàn tất cả các bu-lông vận chuyển bằng cách xoay ngược chiều kim đồng hồ.

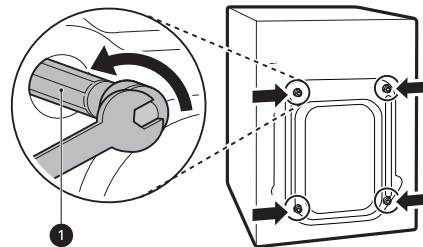

2 Tháo rời các bộ phận lắp ráp bu-lông bằng cách lắc nhẹ trong lúc kéo ra ngoài.

3 Lắp đặt các nắp che lỗ.

- Đặt các nắp chụp lỗ ❷ kèm theo trong túi đựng phụ kiện hoặc gắn vào phía sau.

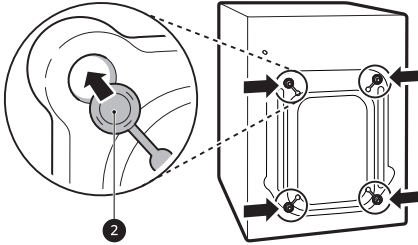

LƯU Ý

- Giữ các bu-lông vận chuyển và vòng kẹp để dùng sau này.
- Vận chuyển thiết bị đảm bảo không bị vỡ như sau:
 - Lắp lại các bu-lông vận chuyển.
 - Cố định dây điện ở phía sau thiết bị.

Giữ thẳng bằng cho Thiết bị

Kiểm tra thẳng bằng

Khi đẩy các cạnh của tấm trên thiết bị xuống theo đường chéo, thiết bị không được bập bênh (kiểm tra cả hai chiều).

- Nếu thiết bị rung lắc khi đẩy tấm trên thiết bị theo đường chéo, hãy điều chỉnh lại chân thiết bị.
- Kiểm tra xem thiết bị đã được cân bằng hoàn toàn sau khi lắp đặt chưa.

LƯU Ý

- Sàn gỗ hay sàn dạng lửng có thể góp phần gây rung mạnh và mất thẳng bằng. Có thể cần cần nhắc gia cố hoặc chằng chống sàn gỗ để loại bỏ hoặc giảm tiếng ồn và rung quá mức.

- Không cố làm cân bằng sàn không bằng phẳng bằng cách đặt các miếng gỗ, bìa cứng hay vật liệu tương tự bên dưới thiết bị.

Điều chỉnh và chỉnh thẳng bằng các chân

Khi lắp đặt, thiết bị phải được căn chỉnh nằm thẳng và có độ thẳng bằng hoàn hảo. Nếu không được căn chỉnh nằm thẳng và có độ thẳng bằng phù hợp, thiết bị có thể bị hỏng hoặc có thể không hoạt động đúng.

1 Vận các chân điều thẳng bằng theo yêu cầu nếu sàn không bằng phẳng.

- Không chèn miếng gỗ, v.v. bên dưới các chân.
- Đảm bảo rằng tất cả bốn chân đều vững chắc và chống trên sàn.

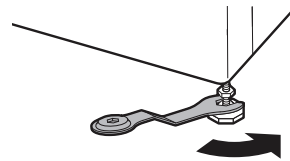
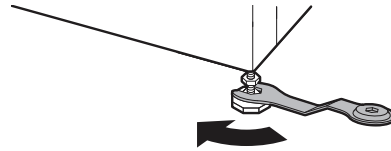

LƯU Ý

- Không lắp đặt máy giặt trên bệ, đế hay bề mặt được nâng lên trừ khi bệ, đế hay bề mặt đó do LG Electronics sản xuất để sử dụng kèm với mẫu máy.

14 LẮP ĐẶT

- 2 Kiểm tra để đảm bảo thiết bị vẫn cân bằng tuyệt đối bằng ống ni-vô ❶.

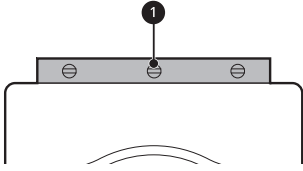

- 3 Siết chặt các chân điều chỉnh bằng với ốc hãm ❷ bằng cách xoay ngược chiều kim đồng hồ với đáy thiết bị.

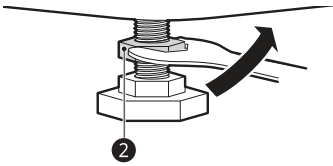

- 4 Kiểm tra để đảm bảo tất cả các ốc hãm ở dưới đáy thiết bị được siết chặt đúng cách.

⚠ CẢNH BÁO

- Không lắp đặt máy giặt của bạn trên một nền tảng hoặc cấu trúc được hỗ trợ kém.

LƯU Ý

- Việc đặt và chỉnh độ thẳng bằng thiết bị đúng cách sẽ đảm bảo máy vận hành được lâu dài, thường xuyên và đáng tin cậy.
- Thiết bị phải được đặt nằm ngang hoàn toàn và đứng vững tại chỗ trên sàn cứng và bằng phẳng.
- Máy giặt không được 'Bập bênh' các góc khi có tải.
- Không để các chân thiết bị bị ướt. Không thực hiện như vậy có thể gây rung hoặc tiếng ồn.

Sử dụng Miếng lót Chống Trượt

Tính năng này có thể thay đổi tùy theo kiểu máy đã mua.

Nếu bạn lắp đặt thiết bị trên một bề mặt trơn trượt, thiết bị có thể di chuyển do sự rung lắc quá mức. Việc chỉnh thẳng bằng không đúng có thể gây trực

trực thông qua tiếng ồn và độ rung. Nếu xảy ra trường hợp này, lắp đặt các miếng lót chống trượt bên dưới các chân chỉnh thẳng bằng và điều chỉnh độ thẳng bằng.

- 1 Vệ sinh sàn để dán các miếng lót chống trượt.
 - Sử dụng một miếng giẻ khô để loại bỏ và lau sạch các vật thể lạ và hơi ẩm. Nếu vẫn còn hơi ẩm, các miếng lót chống trượt có thể bị trượt.
- 2 Điều chỉnh độ thẳng bằng sau khi đặt thiết bị trong khu vực lắp đặt.

- 3 Đặt mặt dính ❶ của miếng lót chống trượt lên sàn.
 - Cách hiệu quả nhất là lắp các miếng lót chống trượt bên dưới các chân trước. Nếu khó đặt các miếng lót bên dưới các chân trước của thiết bị, hãy đặt chúng bên dưới các chân sau.

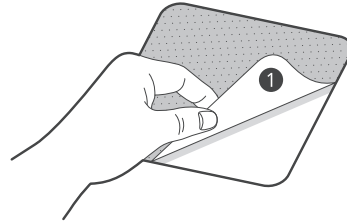

- 4 Đặt thiết bị lên các miếng lót chống trượt.
 - Không gắn mặt dính ❶ của miếng lót chống trượt vào các chân của thiết bị.

LƯU Ý

- Miếng lót chống trượt mua thêm có bán tại trung tâm dịch vụ LG Electronics.

Kết nối Ống Cấp Nước

Lưu ý khi kết nối

- Áp lực nước phải ở nằm trong khoảng **50 kPa** đến **800 kPa** (0,5–8,0 kgf / cm²). Nếu áp lực nước lớn hơn **800 kPa**, phải lắp đặt thiết bị giảm áp.

- Kiểm tra định kỳ tình trạng của ống cấp nước và thay ống cấp nước nếu cần thiết.

LƯU Ý

- Không siết quá chặt ống cấp nước hay dùng các thiết bị cơ học để siết lên van cấp nước.
- Không cần trang bị thêm bảo vệ dòng chảy ngược để nối vào đầu cấp nước.

Kiểm tra Gioăng Cao su

Hai gioăng cao su **1** được cung cấp kèm theo ống cấp nước. Chúng được sử dụng để ngăn rò rỉ nước. Hãy gắn chặt đủ mức với vòi nước máy.

- Không sử dụng các thiết bị cơ học như kim để siết chặt vòi cấp nước. Đảm bảo đầu cong của ống cấp nước được kết nối với thiết bị.

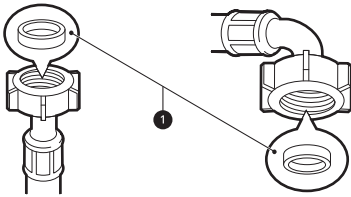

Kết nối Ống với Vòi Nước máy

Kết Nối Ống Kiểu Vặn vít với Vòi nước máy có Ren

Vặn đầu nối ống cấp lên vòi cấp nước.

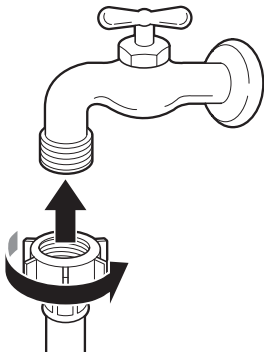

Kết nối Ống Kiểu Vặn vít với Vòi nước máy Không có Ren

- 1 Nới lỏng 4 vít cố định **1**.

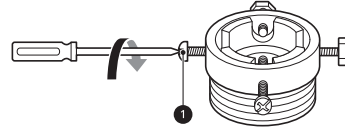

- 2 Tháo bỏ vành dẫn hướng **2** nếu vòi nước máy quá lớn để lắp với ống nối.

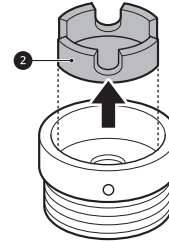

- 3 Đẩy ống nối lên trên phần đầu của vòi nước máy sao cho gioăng cao su được kết nối để đảm bảo trạng thái kín nước. Siết chặt 4 vít cố định.

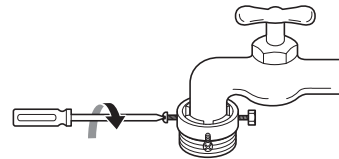

- 4 Đẩy ống cấp **3** theo chiều thẳng đứng lên phía trên sao cho gioăng cao su bên trong ống có thể dính chặt hoàn toàn vào vòi nước máy rồi sau đó siết chặt ống bằng cách vặn ống về bên phải.

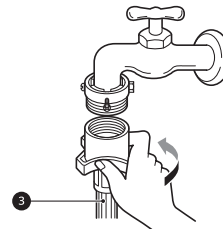

16 LẮP ĐẶT

Kết nối Ống Loại Một Chạm với Vòi nước máy Không có Ren

- 1 Vận rời vành đai ống nối ④ và rời lỏng 4 vít cố định.

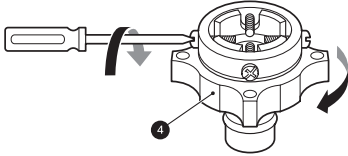

- 2 Tháo bỏ vành dẫn hướng ⑤ nếu vòi nước máy quá lớn để lắp với ống nối.

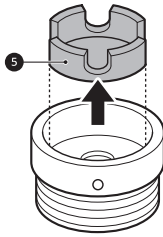

- 3 Đẩy ống nối lên trên phần đầu của vòi nước máy sao cho gioăng cao su được kết nối để đảm bảo trạng thái kín nước. Siết chặt 4 vít cố định và vành đai ống nối.

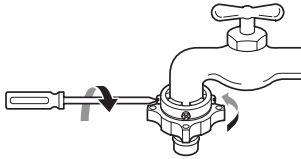

- 4 Kéo vành khoá rập đầu nối ⑥ xuống, đẩy ống cấp lên ống nối và nhả vành khoá rập đầu nối. Đảm bảo ống nối khoá vào đúng chỗ.

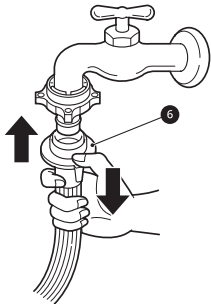

LƯU Ý

- Sau khi kết nối ống cấp với ống cấp nước máy, mở vòi nước máy để xả sạch các chất lạ (chất dơ, cát, mùn cưa, v.v.) trong các đường nước. Hứng nước xả vào xô và kiểm tra nhiệt độ nước.

Kết nối Ống với Thiết bị

Vận ống cấp với van cấp nước ở phía sau thiết bị.

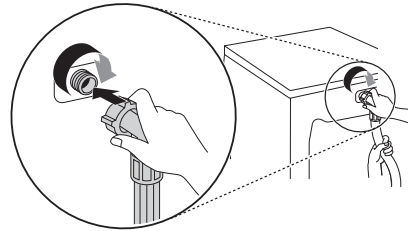

- Không kết nối ống nước với nguồn nước nóng đối với các kiểu loại có một ống cấp nước. Chỉ kết nối với nước lạnh.

LƯU Ý

- Sau khi hoàn tất kết nối, nếu nước rò rỉ ra từ ống thì lặp lại các bước tương tự. Sử dụng kiểu vòi nước máy thông dụng nhất để cấp nguồn nước. Trong trường hợp vòi nước máy là đầu vuông hoặc quá to, tháo bỏ vành dẫn hướng trước khi lắp vòi nước máy vào trong ống nối.
- Đảm bảo rằng ống không bị gấp hoặc mắc kẹt.

Lắp đặt Ống Xả nước

Lắp đặt Ống Xả nước bằng Công-xôn Khuỷu

Ống xả không nên đặt cao hơn **100 cm** so với sàn. Nước trong thiết bị không thể xả hoặc xả chậm.

- Siết chặt ống xả đúng cách sẽ bảo vệ sàn khỏi hư hỏng do rò rỉ nước.

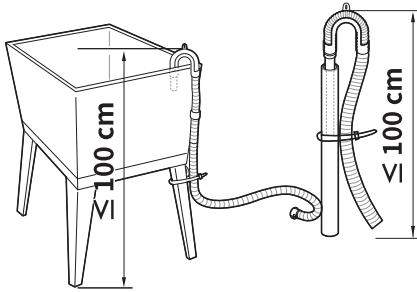
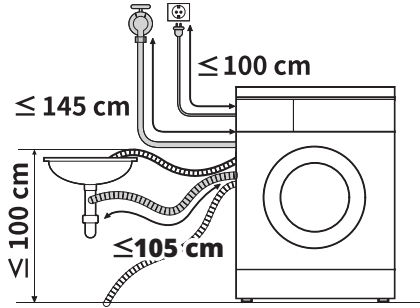

- Nếu ống xả quá dài, không nhét ống ngược vào trong thiết bị. Điều này sẽ gây tiếng ồn bất thường.
- Khi lắp đặt ống xả với bồn rửa, buộc chặt vòi bằng sợi dây.

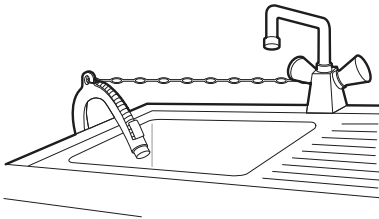

18 VẬN HÀNH

VẬN HÀNH

Tổng quan về vận hành

Sử dụng thiết bị

Trước khi giặt lần đầu, chọn chương trình giặt **Vải bông** và thêm một nửa lượng chất tẩy. Khởi động thiết bị giặt không tải. Quá trình này sẽ thải bỏ chất cặn và nước có thể còn sót lại trong khâu sản xuất ra khỏi lồng giặt.

- 1 Phân loại quần áo và cho đồ vào máy.
 - Phân loại quần áo theo loại vải, mức độ bẩn, màu sắc và kích thước để giặt nếu cần. Mở cửa và cho đồ vào trong thiết bị.

⚠ THẬN TRỌNG

- Trước khi đóng cửa, hãy đảm bảo toàn bộ quần áo và đồ ở bên trong lồng giặt và không treo vào mép cửa cao su, chỗ quần áo và đồ bị mắc lại khi đóng cửa. Nếu không sẽ làm hỏng mép cửa và quần áo.

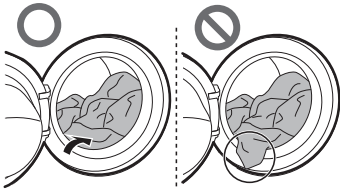

- Lấy các đồ vật ra khỏi vòng gioăng cửa đệm mềm để không làm hỏng quần áo và gioăng cửa.

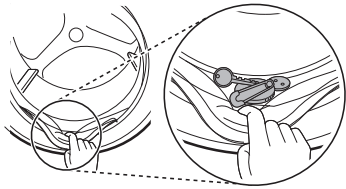

- 2 Bật thiết bị.
 - Nhấn nút **Nguồn** để bật thiết bị.

- 3 Chọn chu trình mong muốn.
 - Nhấn nút chu trình nhiều lần hoặc vận nút chọn chu trình cho đến khi chọn được chu trình mong muốn.
 - Giờ hãy chọn nhiệt độ giặt và tốc độ vắt. Hãy chú ý đến nhãn chăm sóc vải của quần áo.
- 4 Thêm các sản phẩm làm sạch hoặc chất tẩy và nước xả vào ngăn phù hợp của bộ phân phối.

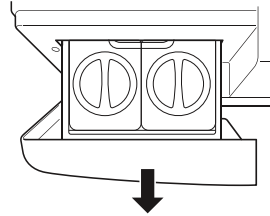

- 5 Bắt đầu chu trình.
 - Nhấn nút **Khởi động/Tạm dừng** để bắt đầu chu trình. Thiết bị sẽ khuấy trộn nhanh không có nước để đo khối lượng mẻ giặt. Nếu không nhấn nút **Khởi động/Tạm dừng** trong một khoảng thời gian nhất định, thiết bị sẽ tắt nguồn và toàn bộ cài đặt sẽ mất.
- 6 Kết thúc chu trình.
 - Khi chu trình hoàn tất, thiết bị sẽ phát ra một giai điệu. Lấy ngay quần áo của bạn ra khỏi thiết bị để hạn chế nhăn. Kiểm tra xung quanh gioăng cửa khi lấy các đồ có kích thước nhỏ ra do có thể bị vướng lại trong gioăng.

Bảng Điều khiển

Bảng điều khiển thực tế có thể thay đổi theo mẫu máy.

Các tính năng trên bảng điều khiển

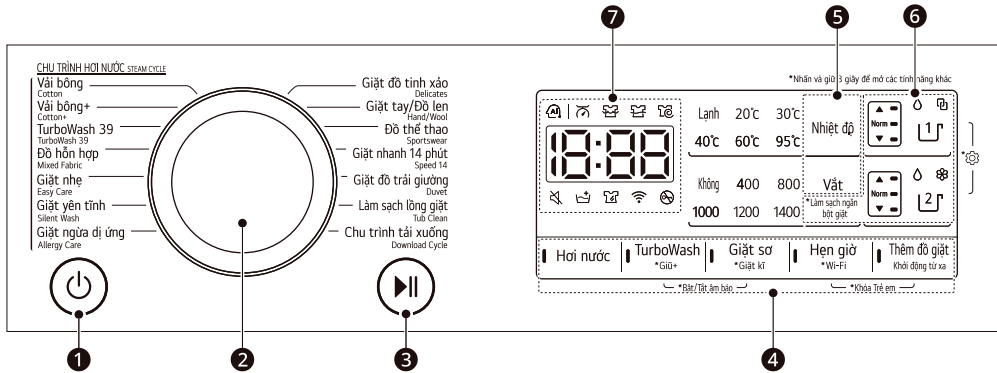

TIẾNG VIỆT



Mô tả	
1	<p>Nút Bật/Tắt Nguồn</p> <ul style="list-style-type: none"> Nhấn nút này để bật/tắt máy giặt.
2	<p>Núm xoay chọn chương trình giặt</p> <ul style="list-style-type: none"> Các chương trình có sẵn theo loại quần áo. Đèn sẽ sáng lên để biểu thị chương trình được chọn.
3	<p>Nút Khởi động/Tạm dừng</p> <ul style="list-style-type: none"> Nút này dùng để khởi động hoặc tạm dừng chu trình giặt. Nếu cần dừng tạm thời chu trình giặt, hãy nhấn nút này.
4	<p>Các tùy chọn và chức năng bổ sung</p> <ul style="list-style-type: none"> Để sử dụng các chức năng bổ sung, nhấn giữ nút tương ứng trong 3 giây. Biểu tượng tương ứng sáng đèn trên màn hình. Chức năng này cho phép bạn chọn một chương trình bổ sung và sẽ sáng đèn khi được chọn. <p>Khởi động từ xa Với ứng dụng LG ThinQ, bạn có thể dùng điện thoại thông minh để điều khiển thiết bị từ xa.</p> <ul style="list-style-type: none"> Để sử dụng chức năng này, hãy tham khảo CHỨC NĂNG THÔNG MINH. <p>Wi-Fi Nhấn giữ nút Hẹn giờ trong 3 giây để bắt đầu kết nối thiết bị với ứng dụng LG ThinQ.</p>
5	<p>Tùy chỉnh các nút chương trình giặt</p> <p>Sử dụng các nút này để chỉnh cài đặt nhiệt độ nước hoặc tốc độ vắt cho chương trình được chọn.</p> <ul style="list-style-type: none"> Các cài đặt hiện tại được hiển thị trên màn hình. Nhấn nút cho tùy chọn đó để chọn các cài đặt khác.

20 VẬN HÀNH

Mô tả	
6	<p>Các nút ezDispense</p> <ul style="list-style-type: none"> Nhấn Dispenser 1 hoặc Dispenser 2 để chọn chức năng ezDispense. Đèn LED sẽ sáng lên để cho biết loại và lượng chất tẩy đã chọn. Khi không đủ chất tẩy hoặc nước xả; <ul style="list-style-type: none"> Trong trường hợp nhấn nút Nguồn: Đèn LED sẽ nhấp nháy và sẽ có âm báo. Trong trường hợp chạy thiết bị: Đèn LED sẽ nhấp nháy. <p>Làm sạch ngăn bột giặt</p> <ul style="list-style-type: none"> Nhấn giữ nút Vắt trong 3 giây để sử dụng chức năng Làm sạch ngăn bột giặt. Sử dụng chức năng này để thay đổi loại chất tẩy hoặc nước xả. Chức năng này làm sạch chất tẩy hay nước xả còn sót lại trong ống nối với ezDispense (khi thay đổi loại chất tẩy hay nước xả).
7	<p>Hiển thị</p> <ul style="list-style-type: none"> Màn hình hiển thị các cài đặt, thời gian còn lại ước tính, các tùy chọn và thông báo trạng thái. Khi bật nguồn thiết bị, các cài đặt mặc định trên màn hình sẽ sáng lên. Khi khối lượng mẻ giặt được cảm biến tự động, màn hình trên bảng điều khiển sẽ nhấp nháy.

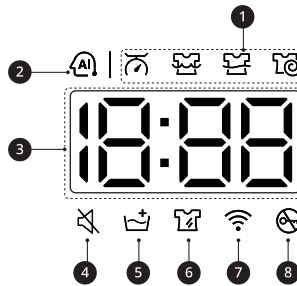
Hiển thị thời gian và trạng thái



Mô tả	
1	<p>Các chỉ số trạng thái chương trình</p> <ul style="list-style-type: none"> Khi một chương trình giặt đang hoạt động, đèn LED của bước đang chạy sẽ sáng còn đèn LED cho các bước còn lại vẫn ổn định. Khi bước đó hoàn tất, đèn LED sẽ tắt. Nếu dừng một chu trình thì đèn LED báo bước đang chạy sẽ ngừng nhấp nháy.
2	<p>AI DD</p> <ul style="list-style-type: none"> AI DD  khiến lồng quay phù hợp sau khi hoàn tất cảm biến tải.  được kích hoạt khi các chương trình Vải bông, Đồ hỗn hợp và Giặt nhẹ được chọn và vận hành. <ul style="list-style-type: none"> Nếu sử dụng quá nhiều chất tẩy thì có thể xuất hiện quá nhiều bọt xà phòng và điều này sẽ khiến hiệu quả AI DD kém.

	Mô tả
3	<p>Thời gian ước tính còn lại</p> <ul style="list-style-type: none"> Khi một chương trình giặt được chọn, thời gian mặc định cho chương trình đó được hiển thị. Thời gian này có thể thay đổi theo tùy chọn. Nếu màn hình hiển thị --- thì thời gian sẽ hiển thị sau khi cảm biến tải đã đo được kích cỡ mẻ giặt. Đây là điều bình thường. Thời gian hiển thị chỉ mang tính ước lượng. Thời gian này dựa trên điều kiện hoạt động bình thường. Một số nhân tố bên ngoài (khối lượng mẻ giặt, nhiệt độ phòng, nhiệt độ nước cấp vào, v.v...) có thể ảnh hưởng đến thời gian thực tế.
4	🔊 sáng lên khi âm báo tắt.
5	🔊 sáng lên khi tùy chọn Giũ+ được kích hoạt.
6	🔊 sáng lên khi tùy chọn Giặt kĩ được kích hoạt.
7	📶 sáng lên khi thiết bị được kết nối với mạng Wi-Fi tại nhà.
8	🔒 sáng lên khi chương trình bắt đầu và cửa đã khóa.

22 VẬN HÀNH

Chuẩn bị mẻ giặt

Phân loại mẻ giặt để có kết quả giặt tốt nhất, sau đó chuẩn bị quần áo theo các biểu tượng trên nhãn chăm sóc của quần áo.

Phân loại quần áo

- Mức độ bẩn (Nhiều, Vừa, Ít): Phân loại quần áo theo mức độ bẩn. Nếu có thể, không nên giặt các đồ bị bẩn nhiều cùng các đồ bị bẩn ít.
- Màu sắc (Trắng, Sáng, Tối): Giặt riêng quần áo tối màu và nhuộm màu với quần áo trắng hoặc sáng màu. Việc giặt chung quần áo nhuộm màu và quần áo sáng màu có thể làm nhuộm màu hoặc phai quần áo sáng màu.
- Sợi vải (Sợi vải nhân tạo, Tổng hợp): Giặt riêng sợi vải nhân tạo và sợi vải tổng hợp. Sợi vải nhân tạo có thể làm vón xơ hoặc xơ vải tổng hợp.

Kiểm tra nhãn sử dụng quần áo

Các biểu tượng thông tin cho bạn về hàm lượng sợi vải của quần áo và cách giặt.

Các biểu tượng trên nhãn sử dụng

Biểu tượng	Kiểu giặt / Loại vải
	<ul style="list-style-type: none"> • Giặt thường • Vải bông, vải hỗn hợp
	<ul style="list-style-type: none"> • Giặt nhẹ • Vải sợi tổng hợp, vải hỗn hợp
	<ul style="list-style-type: none"> • Giặt đồ dễ hỏng đặc biệt • Đồ dễ hỏng
	<ul style="list-style-type: none"> • Chỉ giặt tay • Lụa, len
	<ul style="list-style-type: none"> • Không giặt

LƯU Ý

- Các dấu gạch ngang bên dưới biểu tượng cung cấp cho bạn thông tin về loại vải và mức cho phép tối đa về ứng suất cơ học.

Kiểm tra Quần áo trước khi Cho vào

- Để giúp phân phối tải đều khi vắt, hãy kết hợp các đồ lớn nhỏ trong một mẻ giặt.
- Không giặt các đồ nhỏ lẻ. Hãy thêm 1-2 đồ tương tự vào mẻ giặt để tránh mẻ giặt bị mất cân bằng.
- Kiểm tra tất cả các túi để đảm bảo không có gì trong túi. Các đồ vật chẳng hạn như đinh, kẹp tóc, que diêm, bút, tiền xu và chìa khóa có thể làm hư hỏng cả thiết bị lẫn quần áo của bạn.

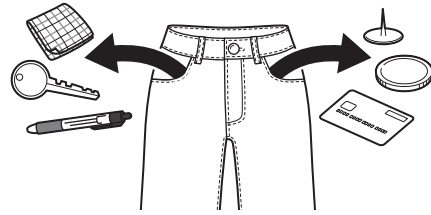

- Giặt đồ dễ hỏng (vớ, áo ngực có gọng) trong túi lưới giặt.
- Đóng phéc-mơ-tuya, móc cài áo và dây thắt để đảm bảo các đồ vật này không làm rách những quần áo khác.
- Xử lý trước vết bẩn và vết màu khó sạch bằng cách chải một lượng nhỏ bột giặt/nước giặt đã pha loãng nước lên các vết màu khó sạch để giúp làm bong vết bẩn.

Thêm bột giặt/nước giặt và nước xả vải

Liều lượng bột giặt/nước giặt

- Cần sử dụng chất tẩy theo hướng dẫn của nhà sản xuất chất tẩy đó và chọn lựa phù hợp với loại vải, màu, vết bẩn của đồ giặt và nhiệt độ giặt. Chỉ sử dụng các chất tẩy phù hợp với máy giặt lồng (ngang).

- Nếu xuất hiện quá nhiều bọt xà phòng thì giảm bớt lượng bột giặt/nước giặt.
- Nếu sử dụng quá nhiều bột giặt/nước giặt thì có thể xuất hiện quá nhiều bọt xà phòng và điều này sẽ dẫn đến hiệu quả giặt kém hoặc gây tải nặng cho động cơ.
- Nếu bạn muốn sử dụng nước giặt, hãy làm theo những chỉ dẫn do nhà sản xuất nước giặt cung cấp.
- Bạn có thể rót trực tiếp nước giặt vào trong ngăn kéo đựng bột giặt/nước giặt chính nếu bạn dự định bắt đầu chu trình ngay lập tức.
- Nếu bạn chọn tùy chọn **Giặt sơ** sau khi cho trực tiếp chất tẩy vào lồng giặt thì chất tẩy có thể bị rửa trôi, làm giảm hiệu suất giặt. Để đảm bảo kết quả tốt nhất, hãy dùng tùy chọn **Giặt sơ** cùng chức năng **ezDispense**. Không thể sử dụng bộ phân phối thủ công để phân phối chất tẩy để giặt sơ.
- Có thể cần phải điều chỉnh cách sử dụng chất tẩy theo nhiệt độ nước, độ cứng nước, kích thước và mức độ bẩn của mẻ giặt. Để đạt hiệu quả tốt nhất, tránh sử dụng quá nhiều chất tẩy. Nếu không sẽ tạo ra quá nhiều bọt xà phòng.
- Tham khảo nhãn trên quần áo trước khi cho chất tẩy và chọn nhiệt độ nước.
- Chỉ sử dụng các bột giặt/nước giặt phù hợp cho loại quần áo tương ứng:
 - Nước giặt thường được thiết kế cho các ứng dụng đặc biệt, ví dụ: vải màu, len, quần áo dễ hỏng hoặc tối màu.
 - Bột giặt phù hợp cho tất cả các loại vải.
 - Để có kết quả giặt tốt hơn đối với quần áo màu trắng và màu nhạt, sử dụng bột giặt có hoạt tính tẩy trắng.
 - Bột giặt/nước giặt được xả từ bộ phân phối ngay lúc bắt đầu chu trình.

LƯU Ý

- Không để bột giặt/nước giặt cô đặc lại. Làm như vậy có thể dẫn đến vón cục, hiệu năng xả kém hoặc có mùi.
- Tải đầy: Dựa theo khuyến cáo của nhà sản xuất.
- Tải một phần: 1/2 lượng bình thường.
- Tải tối thiểu: 1/3 tải đầy.

Sử dụng chức năng ezDispense

Khi bật chức năng **ezDispense**, nước giặt và nước xả được phân phối theo lượng đã cài đặt vào thời điểm phù hợp trong chu trình.

- Ngăn đựng đầy chất tẩy sẽ dùng được trong khoảng 20 chu kỳ tiêu chuẩn, với lồng giặt được tải quần áo đầy một nửa trở lên.
- Cài đặt mặc định được cấu hình phân phối **42 ml** chất tẩy và **30 ml** nước xả cho **4-6 kg** đồ giặt bình thường. Cài đặt này có thể thay đổi bằng cách dùng nút **Dispenser 1** hoặc **Dispenser 2**. Vui lòng xem phần **Tùy chọn và chức năng bổ sung** trong chương **VẬN HÀNH** để biết thêm chi tiết.

- 1 Từ từ trượt mở hết cỡ ngăn kéo bộ phân phối chất tẩy.

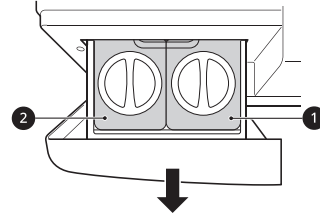

- 1 Ngăn đựng nước giặt
- 2 Ngăn đựng nước xả vải hoặc nước giặt

- 2 Xoay các nắp của ngăn **ezDispense** theo chiều kim đồng hồ để mở các nắp.

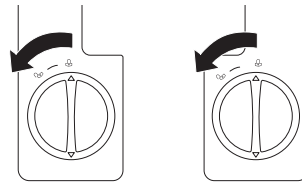

- 3 Đổ chất tẩy và nước xả vào các ngăn tương ứng đến vạch **MAX**.

- Ngăn kéo **ezDispense** có hai ngăn. Cho nước giặt vào ngăn bên phải và nước xả vải hoặc nước giặt vào ngăn bên trái. Nếu chất tẩy được cho vào ngăn 2 thì không sử dụng được nước xả vải.
- Không cho nước tẩy hay bột tẩy hoặc chất tẩy dạng bột, dạng gel hay dạng miếng vào các ngăn **ezDispense**.

24 VẬN HÀNH

- Loại bỏ chặn chất tẩy bên ngoài ngăn kéo **ezDispense** trước khi lắp ngăn kéo.
- Không cố làm đầy các ngăn quá nhanh. Hãy thêm từ từ chất tẩy và nước xả để tránh bị tràn.

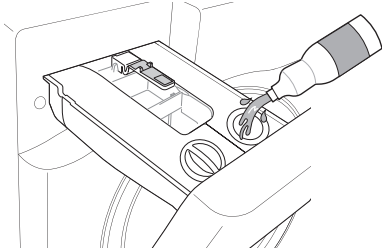

- 4** Sau khi làm đầy các ngăn, hãy lắp nắp và xoay nắp theo chiều kim đồng hồ cho đến khi chúng được đóng chặt.

- Đóng chặt các nắp của ngăn **ezDispense** để hạn chế luồng khí có thể làm cứng các chất cho thêm vào này và khiến chúng không thể phân phối đúng cách. Hãy cẩn thận để không làm mất nắp.

- 5** Từ từ đóng ngăn kéo bộ phận phối trước khi bắt đầu chu trình.

- Đóng mạnh ngăn kéo có thể khiến chất tẩy bị tràn vào ngăn khác hoặc bị phân phối vào lồng giặt sớm hơn so với cài đặt.
- Cẩn thận để không bị kẹt tay vào ngăn kéo khi đóng.
- Một ít nước còn sót lại trong các ngăn kéo bộ phận phối thủ công khi kết thúc chu trình là điều bình thường.

⚠ THẬN TRỌNG

- Đóng chặt nắp và nắp ngăn trước khi sử dụng. Nếu không, chất tẩy và nước xả sẽ cứng lại hoặc tràn ra ngoài.
- Trượt đóng hoặc mở ngăn kéo bộ phận phối chất tẩy ra một cách từ từ và dùng cả hai tay để đảm bảo an toàn. Nếu không có thể làm hỏng máy giặt hoặc khiến chất tẩy hoặc nước xả bị rỉ ra khỏi các lỗ thông gió.
- Chất tẩy hoặc nước xả vãi sót lại trong các ngăn **ezDispense** trong một thời gian dài có thể cứng lại và không thể phân phối đúng cách.

- Không tháo ngăn kéo bộ phận phối trong khi sản phẩm đang vận hành.
- Loại bỏ chất tẩy/nước xả trong các ngăn **ezDispense** trước khi di chuyển hay đặt lại vị trí máy giặt.
- Đảm bảo mức của ngăn **ezDispense** để ngăn chất bên trong không bị rò rỉ.

Sử dụng chức năng phân phối thủ công

Cho chất tẩy vào bộ phận phối thủ công.

- 1** Nhấn nút **Dispenser 1** hoặc **Dispenser 2** nhiều lần để tắt chức năng **ezDispense**.

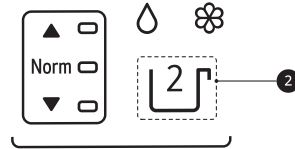
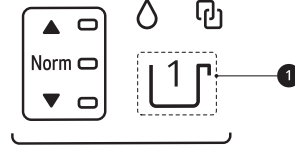

1 Nút **Dispenser 1**

2 Nút **Dispenser 2**

- 2** Mở ngăn kéo bộ phận phối chất tẩy.

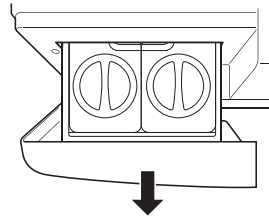

- 3** Cho các sản phẩm giặt vào đúng các ngăn phù hợp của bộ phận phối thủ công.

- Sử dụng ngăn đựng chất tẩy để giặt chính trong bộ phận phối thủ công cho bột giặt hoặc nước giặt.
- Không cho miếng xả phòng, chất tẩy dạng viên hay dạng túi vào bộ phận phối thủ công.

- Nếu sử dụng các túi chất tẩy dùng một lần, hãy cho túi vào lồng giặt trước khi cho đồ giặt. Không cho túi nước giặt hay bột giặt vào bất kỳ bộ phận phối nào.

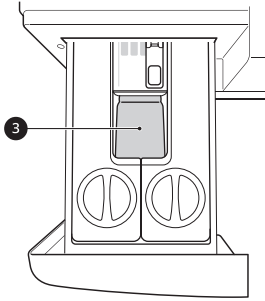

3 Ngăn đựng chất tẩy để giặt chính kiểu thủ công

- 4 Từ từ đóng ngăn kéo bộ phận phối chất tẩy trước khi bắt đầu chu trình.
 - Đóng mạnh ngăn kéo bộ phận phối chất tẩy có thể khiến chất tẩy bị tràn vào ngăn khác hoặc bị phân phối vào lồng giặt sớm hơn so với cài đặt.

⚠ THẬN TRỌNG

- Không đặt hay cất giữ các sản phẩm giặt như bột giặt/nước giặt, chất tẩy hay nước xả vải trên máy giặt. Các sản phẩm này có thể làm hỏng lớp vỏ và bảng điều khiển của máy giặt.

LƯU Ý

- Không thể sử dụng bộ phận phối thủ công để phân phối chất tẩy để giặt sơ.
- Khi cho chất tẩy dạng viên nén và nước xả, hãy đảm bảo đã tắt chức năng **ezDispense**.

Ngăn đựng chất tẩy để giặt chính kiểu thủ công

Ngăn này chứa chất tẩy đồ giặt cho chu trình giặt chính. Nên sử dụng bột giặt trong ngăn này.

- Có thể thêm chất tẩy trắng an toàn với màu dạng lỏng hoặc dạng bột vào ngăn giặt chính thủ công

với chất tẩy rửa cùng loại. Không trộn lẫn chất lỏng và bột.

- Nếu bạn sử dụng chất tẩy không dễ hòa tan hoặc chất tẩy có độ nhớt cao, nó sẽ để lại cặn và làm tắc bộ phận phối.
- Đảm bảo đã tắt chức năng **ezDispense**.

Thêm chất tẩy dạng viên nén

Chất tẩy dạng viên nén cũng có thể được sử dụng khi giặt.

- 1 Mở cửa và cho chất tẩy dạng viên nén vào trong lồng giặt trước khi cho quần áo vào.
- 2 Cho quần áo vào trong lồng giặt và đóng cửa.

LƯU Ý

- Không cho viên nén vào bộ phận phối.

Thêm Chất làm mềm Nước

Có thể sử dụng chất làm mềm nước, chẳng hạn như chất chống cặn vôi để giảm bớt sử dụng bột giặt/nước giặt ở các khu vực có nước quá cứng.

- Trước tiên thêm bột giặt/nước giặt, rồi đến chất làm mềm nước. Thêm theo lượng được ghi rõ trên bao bì đóng gói.

26 VẬN HÀNH

Bảng Chương trình

Chương trình Giặt

Vải bông		40 °C (Lạnh đến 95 °C)	Mẻ giặt tối đa: Định mức
Mô tả	Giặt quần áo bị bẩn bình thường bằng cách kết hợp các chuyển động lồng giặt khác nhau.		

Vải bông+		60 °C (Lạnh đến 60 °C)	Mẻ giặt tối đa: Định mức
Mô tả	Giặt quần áo bẩn bình thường bằng cách kết hợp các chuyển động lồng giặt khác nhau với mức tiêu thụ năng lượng thấp hơn so với chương trình Vải bông nhờ các cài đặt tương ứng.		

TurboWash 39		40 °C (Lạnh đến 60 °C)	Mẻ giặt tối đa: 5 kg
Mô tả	Với 4 tia nước hoạt động trong quá trình giặt và giữ, máy giặt này có thể giặt quần áo bị bẩn ít theo chương trình giặt bán tải trong khoảng 39 phút.		

Đồ hỗn hợp		40 °C (Lạnh đến 60 °C)	Mẻ giặt tối đa: 5 kg
Mô tả	Giặt đồng thời các đồ vải hỗn hợp. <ul style="list-style-type: none"> Dùng cho nhiều loại vải khác nhau ngoại trừ đồ may mặc đặc biệt (lụa/đồ dễ hỏng, đồ thể thao, quần áo tối màu, len, chăn lông/mền). 		

Giặt nhẹ		40 °C (Lạnh đến 60 °C)	Mẻ giặt tối đa: 5 kg
Mô tả	Giặt quần áo không cần là sau khi giặt. <ul style="list-style-type: none"> Dùng cho polyamide, acrylic, polyester. 		

Giặt yên tĩnh		40 °C (Lạnh đến 60 °C)	Mẻ giặt tối đa: 6 kg
Mô tả	Giặt quần áo với ít tiếng ồn và độ rung hơn các chương trình giặt khác. <ul style="list-style-type: none"> Sử dụng cho đồ vải bông trắng ít bẩn (đồ lót). 		

Giặt ngừa dị ứng		60 °C	Mẻ giặt tối đa: 5 kg
Mô tả	Giúp giảm thiểu các chất gây dị ứng. <ul style="list-style-type: none"> Sử dụng cho vải bông, đồ lót, vỏ gối, ga giường, đồ em bé. 		

Giặt đồ tinh xảo		20 °C (Lạnh đến 40 °C)	Mẻ giặt tối đa: 4 kg
Mô tả	Giặt đồ lót có thể giặt máy, quần áo bằng vải mỏng và vải ren.		

Giặt tay/Đồ len	30 °C (Lạnh đến 40 °C)	Mẻ giặt tối đa: 2 kg
Mô tả	Giặt quần áo mỏng có thể giặt tay và giặt máy như đồ len, đồ lót, đầm v.v... • Sử dụng bột giặt/nước giặt dành cho đồ len có thể giặt máy	
Đồ thể thao	40 °C (Lạnh đến 40 °C)	Mẻ giặt tối đa: 4 kg
Mô tả	Giặt các đồ may đặc biệt như đồ thể thao và mặc ngoài trời. • Dùng cho lớp hồ chống nước dùng cho quần áo.	
Giặt nhanh 14 phút	20 °C (20 °C đến 40 °C)	Mẻ giặt tối đa: 2 kg
Mô tả	Giặt các mẻ giặt nhỏ quần áo bị bẩn ít trong khoảng 14 phút.	
Giặt đồ trải giường	Lạnh (Lạnh đến 40 °C)	Mẻ giặt tối đa: 2,5 kg (1 chăn lông)
Mô tả	Dành cho các đồ kích thước lớn, chẳng hạn như ga giường, vỏ gối, áo ghế sofa, v.v.	
Làm sạch lồng giặt	-	-
Mô tả	Chức năng này giúp làm sạch bên trong lồng thiết bị.	
Chu trình tải xuống	-	-
Mô tả	Chương trình cho phép tải chương trình giặt mới và đặc biệt về thiết bị bằng điện thoại thông minh. Chương trình mặc định là Giũ+Vắt .	

LƯU Ý

- Chọn nhiệt độ nước phù hợp cho chương trình giặt đã chọn. Luôn làm theo nhãn chăm sóc vải hoặc hướng dẫn của nhà sản xuất khi giặt để tránh làm hỏng quần áo.
- Chọn nhiệt độ giặt và tốc độ vắt thích hợp cho các chương trình mong muốn.
- Nhiệt độ nước thực tế có thể khác với nhiệt độ được thông báo trong chu trình.
- Khuyến cáo sử dụng chất tẩy trung tính.

Tùy chọn Thêm

*1 Tùy chọn này được tự động chèn vào chương trình và không thể bỏ chọn.

LƯU Ý

- Có thể chọn các tùy chọn **Giũ+**, **Hẹn giờ** và **Thêm đồ giặt** cho mọi chương trình giặt trong bảng này.

28 VẬN HÀNH

Chương trình	Hơi nước	TurboWash	Giặt sơ	Giặt kĩ
Vải bông	●	●	●	●
Vải bông+	●	●	●	
TurboWash 39	●	●*1	●	
Đồ hỗn hợp	●	●	●	●
Giặt nhẹ	●	●	●	●
Giặt yên tĩnh	●	●		●
Giặt ngừa dị ứng	●*1			●
Giặt đồ tinh xảo		●		●
Giặt tay/Đồ len				●
Đồ thể thao		●		●
Giặt nhanh 14 phút		●*1		
Giặt đồ trải giường		●		●

Tốc độ vắt tối đa có thể chọn

Chương trình	Tốc độ vắt	
	Mặc định	Khả dụng
Vải bông	1400 vòng/phút	Toàn bộ
Vải bông+	1400 vòng/phút	Toàn bộ
TurboWash 39	1200 vòng/phút	400 tới 1400 vòng/phút
Đồ hỗn hợp	1000 vòng/phút	Toàn bộ
Giặt nhẹ	1400 vòng/phút	Toàn bộ
Giặt yên tĩnh	800 vòng/phút	Lên tới 1000 vòng/phút
Giặt ngừa dị ứng	1400 vòng/phút	Toàn bộ
Giặt đồ tinh xảo	800 vòng/phút	Lên tới 800 vòng/phút
Giặt tay/Đồ len	800 vòng/phút	Lên tới 800 vòng/phút

Chương trình	Tốc độ vắt	
	Mặc định	Khả dụng
Đồ thể thao	800 vòng/phút	Lên tới 800 vòng/phút
Giặt nhanh 14 phút	400 vòng/phút	Toàn bộ
Giặt đồ trải giường	1000 vòng/phút	Lên tới 1000 vòng/phút

TIẾNG VIỆT

LƯU Ý

- Tốc độ vắt tối đa có thể thay đổi tùy theo điều kiện tải. Các giá trị trên được làm tròn đến số hàng trăm gần nhất.

30 VẬN HÀNH

Các tùy chọn và chức năng bổ sung

Bạn có thể sử dụng các tùy chọn và chức năng bổ sung để tùy chỉnh các chương trình.

Tùy chỉnh chương trình giặt

Mỗi chương trình có cài đặt mặc định được chọn tự động. Bạn cũng có thể tùy chỉnh các cài đặt này bằng cách dùng các nút này.

Nhiệt độ

Nút này chọn nhiệt độ giặt cho chương trình đã chọn.

- Nhấn nút **Nhiệt độ** cho đến khi cài đặt mong muốn sáng đèn.
- Chọn nhiệt độ nước phù hợp với loại đồ mà bạn định giặt. Tuân theo nhãn sử dụng vải quần áo để đạt kết quả tốt nhất.

Vắt

Có thể chọn mức cường độ vắt bằng cách nhấn nút này nhiều lần.

- Nhấn nút **Vắt** để chọn tốc độ vắt.

LƯU Ý

- Nếu chọn mức vắt **Không**, lồng giặt sẽ quay trước khi tháo nước.

Giũ+

Nên dùng chức năng này cho người bị dị ứng với nước giặt.

- Nhấn giữ nút **TurboWash** trong 3 giây để thêm lại chức năng giũ.

Giặt kĩ

Chức năng này được sử dụng để giặt quần áo bẩn bình thường và bẩn nhiều.

- Nhấn giữ nút **Giặt sơ** trong 3 giây.

Làm theo các bước sau để tùy chỉnh một chương trình giặt:

- 1 Chuẩn bị quần áo và cho vào lồng giặt.
- 2 Nhấn nút **Nguồn**.

3 Cho bột/nước giặt.

4 Lựa chọn một chương trình giặt.

5 Tùy chỉnh chương trình giặt (**Nhiệt độ**, **Vắt**, **Giũ+** và **Giặt kĩ**) khi cần thiết.

6 Nhấn nút **Khởi động/Tạm dừng**.

Chỉ sử dụng chức năng vắt

1 Chuẩn bị quần áo và cho vào lồng giặt.

2 Nhấn nút **Nguồn**.

- Không chọn chương trình giặt và không cho chất tẩy.

3 Nhấn nút **Vắt**.

4 Nhấn nút **Khởi động/Tạm dừng**.

LƯU Ý

- Nếu chọn chương trình giặt, bạn sẽ không thể chọn chức năng chỉ vắt. Nếu điều này xảy ra, hãy nhấn nút **Nguồn** hai lần để tắt máy và bật lại.

Sử dụng các tùy chọn đặc biệt

Bạn có thể tùy chỉnh các chương trình bằng cách sử dụng các chức năng tùy chọn đặc biệt sau:

Hơi nước

Thêm tùy chọn này giúp mang lại kết quả làm sạch tốt hơn.

TurboWash

Thêm tùy chọn này giúp giảm thời gian chạy chương trình nhưng mang lại kết quả giặt tương tự.

Làm theo các bước sau để sử dụng một tùy chọn đặc biệt.

- 1 Nhấn nút **Nguồn**.

- 2 Lựa chọn một chương trình giặt.
- 3 Thay đổi chương trình giặt (**Giũ+**, **Nhiệt độ**, **Vắt** và **Giặt kĩ**) khi cần thiết.
- 4 Để sử dụng các tùy chọn đặc biệt, hãy nhấn nút **Hơi nước** hoặc **TurboWash**.
- 5 Nhấn nút **Khởi động/Tạm dừng**.

Sử dụng các tùy chọn cơ bản

Bạn có thể tùy chỉnh chương trình bằng cách sử dụng các chức năng tùy chọn cơ bản sau:

Giặt sơ

Tùy chọn này được khuyến nghị khi giặt đồ bị bẩn nhiều.

- 1 Nhấn nút **Nguồn**.
- 2 Lựa chọn một chương trình giặt.
- 3 Nhấn nút **Giặt sơ** khi cần.
- 4 Nhấn nút **Khởi động/Tạm dừng**.

Thêm đồ giặt

Bạn có thể sử dụng tùy chọn này để thêm hoặc bớt quần áo sau khi chương trình giặt đã bắt đầu.

- 1 Nhấn nút **Nguồn**.
- 2 Lựa chọn một chương trình giặt.
- 3 Nhấn nút **Khởi động/Tạm dừng**.
- 4 Nhấn nút **Thêm đồ giặt** khi cần.
- 5 Mở cửa sau khi cửa tự mở khóa và thêm hoặc lấy ra những quần áo cần thiết.
- 6 Đóng cửa và nhấn nút **Khởi động/Tạm dừng**.

LƯU Ý

- Vì lý do an toàn, cửa vẫn khóa khi mực nước hoặc nhiệt độ bên trong lồng giặt còn cao. Không thể thêm quần áo vào lúc này.

Hẹn giờ

Bạn có thể đặt chức năng này để thiết bị tự động khởi động và hoàn tất sau một khoảng thời gian được chỉ định.

- 1 Nhấn nút **Nguồn**.
- 2 Lựa chọn một chương trình giặt.
- 3 Nhấn nút **Hẹn giờ** khi cần.
- 4 Nhấn nút **Khởi động/Tạm dừng**.

LƯU Ý

- Ngoại trừ đèn LED của nút **Hẹn giờ**, toàn bộ đèn LED trên bảng điều khiển sẽ tắt trong 20 phút. Tính năng này có thể thay đổi tùy theo kiểu máy được mua.
- Giờ hẹn là thời điểm kết thúc chứ không phải bắt đầu chương trình. Thời gian hoạt động thực tế có thể thay đổi do nhiệt độ nước, quần áo và các yếu tố khác.
- Để hủy chức năng, hãy nhấn nút **Nguồn**.
- Tránh sử dụng nước giặt cho tùy chọn này.

32 VẬN HÀNH

Sử dụng chức năng ezDispense

Dùng các nút **Dispenser 1** và **Dispenser 2** để cài đặt và điều khiển chức năng **ezDispense**.

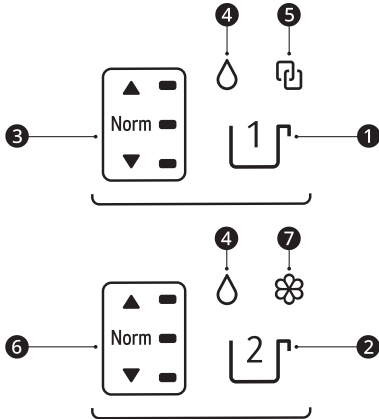

- ❶ Nút **Dispenser 1**
- ❷ Nút **Dispenser 2**
- ❸ Chỉ báo các nút
- ❹ Chỉ báo nước giặt
- ❺ Chỉ báo kết nối (Chỉ sử dụng nước giặt cho cả hai ngăn)
- ❻ Chỉ báo các nút
- ❼ Chỉ báo nước xả vải

LƯU Ý

- Dù chỉ báo chất tẩy hoặc nước xả vải có thể nhấp nháy và có thể có âm báo, ngay cả khi còn đủ chất tẩy hoặc nước xả vải để sử dụng cho khoảng 2 đến 4 chương trình giặt;
 - Nếu chỉ báo nước giặt ❹ và chỉ báo các nút ❸, ❻ nhấp nháy và có âm báo, hãy đổ nước giặt vào ngăn đến vạch **MAX**.
 - Nếu chỉ báo nước xả vải ❼ và chỉ báo các nút ❸, ❻ nhấp nháy và có âm báo, hãy đổ nước xả vải vào ngăn đến vạch **MAX**.
- Cài đặt mặc định được cấu hình để phân phối chất tẩy của ngăn **Dispenser 1** và nước xả của ngăn **Dispenser 2**.

Thay đổi mức phân phối cho một lần tải

- 1 Nhấn nút **Nguồn**.
- 2 Xoay núm để chọn chu trình mong muốn.
- 3 Nhấn nút **Dispenser 1** hoặc **Dispenser 2** để tăng hoặc giảm lượng phân phối từ mặc định đã thiết lập.

Chỉ báo các nút	Lượng được phân phối*1
	Nhiều hơn (110%)
	Bình thường (100%)
	Ít hơn (90%)
	Tắt (0%)

*1 Cài đặt mặc định được cấu hình để phân phối **42 ml** chất tẩy và **30 ml** nước xả đối với **4-6 kg** đồ giặt bẩn bình thường.

- 4 Nhấn nút **Khởi động/Tạm dừng**.

LƯU Ý

- Sử dụng khuyến nghị của nhà sản xuất trên bao bì chất tẩy hoặc nước xả vải khi cài đặt lượng **ezDispense** đối với tải tiêu chuẩn **4-6 kg**.
- Hầu hết các chu trình sẽ tự động sử dụng lượng mặc định bạn đã cài đặt được hiển thị theo đèn LED Bình thường trên các nút **Dispenser 1** và **Dispenser 2**.

- Theo mặc định, các chu trình **Giặt đồ tinh xảo, Giặt tay/Đồ len, Đồ thể thao và Làm sạch lồng giặt** sẽ tắt chức năng ezDispense.

Thay đổi lượng nước phân phối

Cài đặt mặc định được cấu hình để phân phối **42 ml** chất tẩy và **30 ml** nước xả đối với **4-6 kg** đồ giặt bình thường.

Bột giặt/nước giặt cần được sử dụng theo hướng dẫn của nhà sản xuất bột giặt/nước giặt đó và được lựa chọn phù hợp với loại vải, màu, vết bẩn của đồ giặt và nhiệt độ giặt.

1 Nhấn nút **Nguồn**.

2 Thay đổi lượng phân phối mặc định

- **Dispenser 1:** Nhấn giữ nút **Dispenser 1** trong 3 giây.
- **Dispenser 2:** Nhấn giữ nút **Dispenser 2** trong 3 giây.

3 Xoay núm để tăng hoặc giảm lượng chất tẩy hoặc nước xả vải. Lượng được hiển thị trên màn hình.

- Các lượng mặc định có thể tăng hoặc giảm theo từng lượng **1 ml** trong khoảng từ **9 ml** đến **150 ml**. Lượng được phân phối có thể thay đổi một chút tùy theo mẫu máy.

4 Lưu các thay đổi mặc định.

- **Dispenser 1:** Nhấn giữ nút **Dispenser 1** trong 3 giây.
- **Dispenser 2:** Nhấn giữ nút **Dispenser 2** trong 3 giây.

Sử dụng cả hai bộ phân phối cho nước giặt

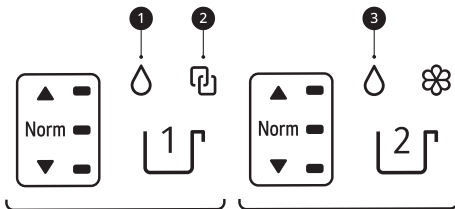

LƯU Ý

- Nếu cài đặt cả hai bộ phân phối cho nước giặt, bạn không thể sử dụng bộ phân phối nước xả cho nước xả.
- Nếu bạn muốn sử dụng nước xả:
 - Sau khi kết thúc chương trình, hãy chọn **Giữ+Vắt** (Chương trình mặc định của Chu trình Tái xuống) và cho trực tiếp nước xả vào lồng giặt hoặc vào ngăn đựng chất tẩy để giặt chính kiểu thủ công.
 - Nếu bạn đã tải chu trình tái xuống thì sẽ không có chương trình **Giữ+Vắt**.

Cài đặt Bộ phân phối 2 cho Bộ phân phối nước giặt tương tự

1 Nhấn nút **Nguồn**.

2 Nhấn giữ đồng thời các nút **Dispenser 1** và **Dispenser 2** trong 3 giây.

3 Nhấn nút **Dispenser 1** để bật chỉ báo kết nối ❶.

- Chỉ báo nước giặt ❶ luôn sáng.
- Khi chỉ báo kết nối ❷ được chọn thì nút **Dispenser 2** không thể hoạt động.

4 Nhấn giữ đồng thời các nút **Dispenser 1** và **Dispenser 2** trong 3 giây để lưu các thay đổi.

Cài đặt Bộ phân phối 2 cho Bộ phân phối nước giặt khác

1 Nhấn nút **Nguồn**.

2 Nhấn giữ đồng thời các nút **Dispenser 1** và **Dispenser 2** trong 3 giây.

3 Nhấn nút **Dispenser 2** để bật chỉ báo nước giặt ❸.

4 Nhấn giữ đồng thời các nút **Dispenser 1** và **Dispenser 2** trong 3 giây để lưu các thay đổi.

34 VẬN HÀNH

Vệ sinh hệ thống bơm ezDispense

Sử dụng chức năng này để thay đổi loại chất tẩy hoặc nước xả. Chức năng này làm sạch chất tẩy hay nước xả còn sót lại trong ống nối với **ezDispense 1** (khi thay đổi loại chất tẩy hay nước xả).

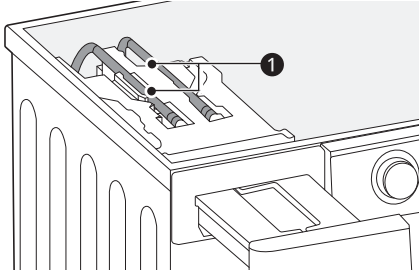

LƯU Ý

- Chạy chức năng này mỗi tháng một lần (hoặc thường xuyên hơn nếu cần thiết) để loại bỏ tích tụ chất tẩy và các chất cặn khác.
- Nếu bạn không vệ sinh ngăn **ezDispense** thì chất tẩy hoặc nước xả sẽ vẫn còn trong ống nối.
- Sử dụng chức năng này có thể tạo ra ít bọt trong lồng giặt.

- 1 Hãy rửa ngăn **ezDispense** cần vệ sinh. Vui lòng xem phần **Vệ sinh định kỳ thiết bị** trong chương **BẢO TRÌ** để biết thêm chi tiết.
- 2 Đổ đầy nước vào ngăn cần vệ sinh đến vạch **MAX**.
- 3 Nhấn nút **Nguồn**.
- 4 Nhấn giữ nút **Vắt** trong 3 giây để vệ sinh ống nối. Khi chọn tùy chọn này, **đCL** xuất hiện trên màn hình.
- 5 Nhấn nút **Dispenser 1** hoặc **Dispenser 2** để chọn ngăn cần vệ sinh.
 - Có thể vệ sinh đồng thời cả hai ngăn.
- 6 Nhấn nút **Khởi động/Tạm dừng**. Chức năng này sẽ kết thúc trong 16 phút.

Cài đặt

Khóa Trẻ em

Sử dụng tùy chọn này để vô hiệu hóa các điều khiển. Chức năng này có thể ngăn không cho trẻ em thay đổi các chu trình hoặc vận hành thiết bị.

LƯU Ý

- Khi đã cài đặt tình năng này, tất cả các nút đều được khóa lại ngoại trừ nút **Nguồn**.
- Khi bảng điều khiển bị khóa, chữ **LL** và thời gian còn lại sẽ hiển thị thay thế trên màn hình trong suốt thời gian giặt khi chức năng này được sử dụng.
- Tắt nguồn điện sẽ không xóa trạng thái chức năng này. Bạn phải vô hiệu hóa chức năng này trước khi có thể truy cập bất kỳ chức năng nào khác.

Khóa Bảng Điều khiển

- 1 Bật nguồn điện.
- 2 Nhấn giữ đồng thời các nút **Hẹn giờ** và **Thêm đồ giặt** trong 3 giây để kích hoạt chức năng này.
 - Một tiếng bíp phát ra và **LL** sẽ xuất hiện trên màn hình.

Mở khóa Bảng Điều khiển

- 1 Bật nguồn điện.
- 2 Nhấn giữ đồng thời các nút **Hẹn giờ** và **Thêm đồ giặt** trong 3 giây để tắt chức năng này.

Bật/Tắt âm báo

Thiết bị có thể phát ra nhạc khi khởi động và dừng lại.

- Nhấn giữ đồng thời các nút **TurboWash** và **Giặt sơ** trong 3 giây để vô hiệu hóa/kích hoạt chức năng này.

CHỨC NĂNG THÔNG MINH

Ứng dụng LG ThinQ

Ứng dụng **LG ThinQ** giúp giao tiếp với thiết bị bằng điện thoại thông minh.

Các tính năng của ứng dụng LG ThinQ

Giao tiếp với thiết bị qua điện thoại thông minh bằng cách sử dụng các tính năng thông minh thuận tiện trong điện thoại.

Khởi động từ xa

Nó cho phép bạn điều khiển thiết bị từ xa từ ứng dụng **LG ThinQ**.

Chu trình tải xuống

Bạn có thể tải xuống các chu trình mới và đặc biệt không có trong các chương trình cơ bản trên thiết bị.

Có thể tải về các thiết bị được đăng ký thành công nhiều chu trình đặc trưng riêng cho thiết bị.

Khi hoàn tất tải chu trình trong thiết bị, thiết bị sẽ lưu giữ chu trình được tải cho đến khi một chu trình mới được tải về.

LƯU Ý

- Chỉ có thể lưu trữ một chương trình trên thiết bị tại một thời điểm.

Hướng dẫn vệ sinh lồng giặt

Chức năng này cho thấy số chu trình còn lại trước khi chạy chức năng **Làm sạch lồng giặt**.

Giám sát năng lượng

Chức năng này kiểm tra mức tiêu thụ năng lượng của các chu trình được sử dụng gần đây và trung bình hàng tháng.

Smart Diagnosis

Chức năng này cung cấp thông tin hữu ích cho việc chẩn đoán và giải quyết các vấn đề với thiết bị dựa trên hình thái sử dụng.

Cài đặt

Cho phép bạn cài đặt các tùy chọn khác nhau trên thiết bị và trong ứng dụng.

Push Alert

Khi chu trình hoàn tất hoặc thiết bị gặp sự cố, bạn có tùy chọn nhận thông báo đẩy trên điện thoại thông minh. Các thông báo được kích hoạt ngay cả khi ứng dụng **LG ThinQ** đã tắt.

LƯU Ý

- Nếu bạn thay đổi bộ định tuyến không dây, nhà cung cấp dịch vụ internet hoặc mật khẩu của mình, hãy xóa thiết bị đã đăng ký khỏi ứng dụng **LG ThinQ** và đăng ký lại.
- Ứng dụng có thể được thay đổi vì mục đích cải tiến thiết bị mà không cần thông báo cho người dùng.
- Chức năng có thể khác nhau tùy theo kiểu máy.

Cài đặt ứng dụng LG ThinQ và kết nối thiết bị LG

Các mẫu máy có mã QR

Quét mã QR được gắn vào sản phẩm bằng máy ảnh hoặc ứng dụng đọc mã QR trên điện thoại thông minh của bạn.

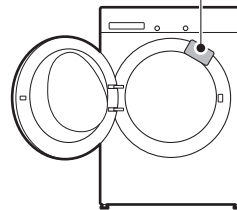

Các mẫu máy không có mã QR

- 1 Tìm và cài đặt ứng dụng **LG ThinQ** trên Google Play Store hoặc Apple App Store trong điện thoại thông minh.

36 CHỨC NĂNG THÔNG MINH

- 2 Chạy ứng dụng **LG ThinQ** và đăng nhập bằng tài khoản hiện tại của bạn hoặc tạo một tài khoản LG để đăng nhập.
- 3 Chạm nút thêm (+) trên ứng dụng **LG ThinQ** để kết nối thiết bị LG của bạn. Làm theo hướng dẫn trong ứng dụng để hoàn tất quá trình.

LƯU Ý

- Để xác nhận kết nối Wi-Fi, kiểm tra đảm bảo đèn báo Wi-Fi trên bảng điều khiển đã sáng.
- **LG ThinQ** không chịu trách nhiệm cho bất kỳ vấn đề kết nối mạng hay bất kỳ lỗi, trục trặc, hoặc các lỗi gây ra do kết nối mạng.
- Môi trường không dây xung quanh có thể làm cho dịch vụ mạng không dây chạy chậm.
- Nếu khoảng cách giữa thiết bị và bộ định tuyến không dây quá xa, tín hiệu sẽ trở nên yếu. Có thể sẽ mất thời gian dài để kết nối hoặc không thể cài đặt ứng dụng.
- Nếu thiết bị gặp khó khăn trong việc kết nối với mạng Wi-Fi, có thể là do nó nằm quá xa bộ định tuyến. Mua một bộ lặp tín hiệu Wi-Fi (thiết bị mở rộng phạm vi) để nâng cao cường độ tín hiệu Wi-Fi.
- Kết nối mạng có thể không hoạt động đúng cách phụ thuộc vào nhà cung cấp dịch vụ Internet.
- Wi-Fi có thể không thể kết nối hoặc kết nối có thể bị gián đoạn do môi trường mạng của gia đình.
- Nếu không thể kết nối thiết bị do các sự cố truyền tín hiệu không dây, hãy rút phích cắm của thiết bị và chờ khoảng một phút trước khi thử lại.
- Nếu tường lửa trên bộ định tuyến không dây của bạn được bật, hãy vô hiệu hóa tường lửa hoặc thêm một ngoại lệ cho nó.
- Tên mạng không dây (SSID) phải là sự kết hợp giữa chữ và số tiếng Anh. (Không sử dụng ký tự đặc biệt.)
- Giao diện người sử dụng trên điện thoại thông minh (UI) có thể khác nhau tùy thuộc vào hệ điều hành của điện thoại (OS) và nhà sản xuất.
- Nếu giao thức bảo mật của bộ định tuyến được đặt thành **WEP**, thiết lập mạng có thể không thành công. Hãy đổi sang giao thức bảo mật khác (khuyến khích dùng **WPA2**) và kết nối lại sản phẩm.

Sử dụng thiết bị từ xa

Khởi động từ xa

Sử dụng một chiếc điện thoại thông minh để điều khiển thiết bị của bạn từ xa. Bạn cũng có thể giám sát sự vận hành chương trình để biết bao nhiêu thời gian còn lại trong chương trình.

Sử dụng chức năng này

- 1 Cho quần áo vào lồng giặt.
 - Thêm bột giặt/nước giặt hoặc nước xả vải vào khu vực thích hợp của bộ phận phối nếu muốn.
- 2 Nhấn nút **Nguồn**.
- 3 Nhấn giữ nút **Khởi động từ xa** trong 3 giây để kích hoạt chức năng điều khiển từ xa.
- 4 Bắt đầu một chương trình từ ứng dụng **LG ThinQ** trên điện thoại thông minh của bạn.

LƯU Ý

- Khi chức năng này được bật, bạn có thể khởi động một chu trình từ ứng dụng điện thoại thông minh **LG ThinQ**. Nếu chu trình không bắt đầu, thiết bị sẽ đợi để bắt đầu chu trình cho đến khi chu trình bị tắt từ xa trên ứng dụng hoặc khi chức năng này bị vô hiệu hóa.
- Nếu cửa đang mở, bạn không thể khởi động chu trình từ xa.

Hãy vô hiệu hóa chức năng này bằng cách thủ công

Khi chức năng này được kích hoạt, hãy nhấn giữ nút **Khởi động từ xa** trong 3 giây.

Thông số mô đun mạng LAN không dây

Kiểu máy	LCW-007
Dải tần số	2412 MHz tới 2472 MHz

Kiểu máy	LCW-007
Công suất đầu ra (Max.)	IEEE 802.11 b: 17,59 dBm
	IEEE 802.11 g: 17,39 dBm
	IEEE 802.11 n (HT20): 16,64 dBm
	IEEE 802.11 n (HT40): 17,05 dBm

Phiên bản phần mềm chức năng không dây: V 1.0
Để bảo vệ người dùng, nên lắp đặt và vận hành thiết bị này ở khoảng cách tối thiểu 20 cm giữa thiết bị và cơ thể người dùng.

Thông tin của thông báo phần mềm nguồn mở

Để lấy mã nguồn theo GPL, LGPL, MPL và các giấy phép nguồn mở khác bắt buộc tiết lộ mã nguồn có trong sản phẩm này và để truy cập tất cả các điều khoản cấp phép, thông báo bản quyền và các tài liệu liên quan khác, vui lòng truy cập <https://opensource.lge.com>.

LG Electronics cũng sẽ cung cấp mã nguồn mở cho bạn trong CD-ROM có tính phí để chi trả cho chi phí phát hành (chẳng hạn như các khoản phí về vận chuyển, đĩa và xử lý) khi nhận được yêu cầu qua email đến địa chỉ opensource@lge.com.

Ưu đãi này có hiệu lực cho bất kỳ ai nhận được thông tin này trong khoảng thời gian ba năm tính từ ngày chúng tôi phân phối sản phẩm này.

Smart Diagnosis

Hãy sử dụng tính năng này để giúp bạn chẩn đoán và khắc phục các sự cố với thiết bị của bạn.

LƯU Ý

- Đối với các nguyên nhân không phải do sự bất cẩn của LGE, bảo trì sẽ không được áp dụng đối với các nguyên nhân do yếu tố bên ngoài bao gồm nhưng không giới hạn mạng Wi-Fi không khả dụng, mất kết nối Wi-Fi, chính sách kho ứng dụng cục bộ hoặc ứng dụng không khả dụng.

- Tính năng này có thể được thay đổi mà không thông báo trước và có thể có phiên bản khác tùy vào nơi bạn sử dụng.

Sử dụng LG ThinQ để chẩn đoán các sự cố

Nếu bạn gặp phải một sự cố với thiết bị có hỗ trợ Wi-Fi, thiết bị có thể gửi dữ liệu xử lý sự cố tới điện thoại thông minh thông qua ứng dụng **LG ThinQ**.

- Khởi chạy ứng dụng **LG ThinQ** và chọn tính năng **Smart Diagnosis** trong menu. Thực hiện theo các hướng dẫn được cung cấp trong ứng dụng **LG ThinQ**.

Sử dụng tính năng chẩn đoán bằng âm thanh để chẩn đoán các sự cố

Thực hiện theo các hướng dẫn dưới đây để sử dụng phương pháp chẩn đoán âm thanh.

- Khởi chạy ứng dụng **LG ThinQ** và chọn tính năng **Smart Diagnosis** trong menu. Thực hiện theo các hướng dẫn chẩn đoán bằng âm thanh được cung cấp trong ứng dụng **LG ThinQ**.

- 1 Nhấn nút **Nguồn** để bật thiết bị.
 - Không bấm bất kỳ nút nào khác.
- 2 Đặt loa điện thoại thông minh của bạn gần nút **Nguồn**.

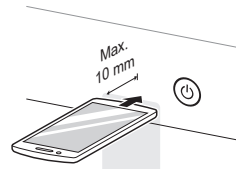

- 3 Nhấn giữ nút **Nhiệt độ** trong 3 giây trở lên đồng thời giữ loa điện thoại thông minh gần nút **Nguồn** cho đến khi hoàn tất truyền dữ liệu.
 - Giữ điện thoại thông minh ở nguyên vị trí cho đến khi quá trình truyền dữ liệu kết thúc. Thời gian truyền dữ liệu còn lại sẽ được hiển thị.

38 CHỨC NĂNG THÔNG MINH

- 4 Sau khi truyền dữ liệu hoàn tất, kết quả chẩn đoán sẽ được hiển thị trong ứng dụng.

LƯU Ý

- Để đạt kết quả tốt nhất, không di chuyển điện thoại thông minh trong khi đang truyền âm.

BẢO TRÌ

⚠ CẢNH BÁO

- Rút phích cắm của thiết bị trước khi vệ sinh để tránh rủi ro điện giật. Không tuân theo cảnh báo này có thể dẫn đến thương tích nghiêm trọng, hỏa hoạn, điện giật hoặc tử vong.
- Tuyệt đối không sử dụng hóa chất mạnh, chất tẩy rửa có tính mài mòn hoặc dung môi để vệ sinh thiết bị. Các chất này có thể làm hư hỏng bề mặt sơn.

TIẾNG VIỆT

Vệ sinh sau mỗi lần giặt

Bộ phận cần vệ sinh

Luôn lấy đồ ra khỏi máy giặt ngay khi chu trình hoàn tất. Để đồ ẩm ướt trong máy giặt có thể khiến đồ bị nhăn, chuyển màu và có mùi.

- Sau khi hoàn tất chu trình giặt, lau khô cửa và gioăng cửa để loại bỏ hơi ẩm.
- Mở hé cửa để làm khô lồng giặt.
- Lau khô thiết bị bằng vải khô để loại bỏ độ ẩm.

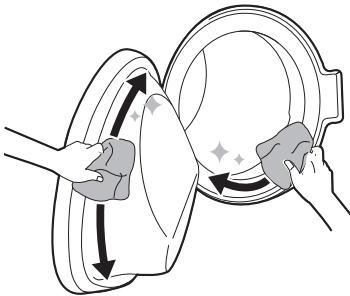

Phần bên ngoài

- Lau khô ngay lập tức mọi chỗ bị tràn.
- Lau bằng vải ẩm, sau đó lau lại bằng vải khô để đảm bảo các phần nối và kẽ hở vỏ máy không bị ẩm.
- Không ấn các vật thể sắc nhọn lên bề mặt hoặc màn hình.

Cửa

- Rửa bằng vải ẩm ở mặt ngoài và mặt trong, sau đó lau khô bằng vải mềm.

⚠ CẢNH BÁO

- Không thử tách các tấm che chắn hoặc tháo rời thiết bị. Không dùng bất kỳ đồ vật sắc nhọn tác động vào bảng điều khiển để vận hành thiết bị.

⚠ CẢNH BÁO

- Chỉ để cửa mở để làm khô bên trong thiết bị khi trẻ em được giám sát ở nhà.

Vệ sinh Phần bên ngoài

Chăm sóc thiết bị của bạn đúng cách có thể kéo dài tuổi thọ thiết bị.

Vệ sinh thiết bị định kỳ

Làm sạch lồng giặt

Đây là chương trình giúp vệ sinh bên trong thiết bị bằng cách ngâm, rửa, xả và quay.

Chạy chức năng này **mỗi tháng một lần** (hoặc thường xuyên hơn nếu cần thiết) để giảm tích tụ chất tẩy, chất làm mềm vải và các chất cặn khác.

- Nếu có mùi khó chịu hay ẩm mốc trong thiết bị, hãy chạy chức năng này **hàng tuần trong vòng 3 tuần** ngoài các khoảng thời gian được khuyến nghị thường xuyên.

40 BẢO TRÌ

LƯU Ý

- Tin nhắn ECL sẽ hiển thị để thông báo khuyến nghị sử dụng chức năng này.

- 1 Lấy hết quần áo hoặc đồ ra khỏi thiết bị và đóng cửa.
- 2 Mở ngăn kéo bộ phân phối và thêm bột chống cặn vôi vào ngăn giặt chính.
 - Có thể cho viên nén trực tiếp vào lồng giặt để thay thế cho bột giặt.
- 3 Đóng từ từ ngăn kéo bộ phân phối.
- 4 Bật nguồn, sau đó chọn **Làm sạch lồng giặt**.
- 5 Nhấn nút **Khởi động/Tạm dừng** để khởi động.
- 6 Mở cửa để làm khô hoàn toàn bên trong thiết bị.
 - Nếu phần bên trong thiết bị không khô hoàn toàn thì có thể gây mùi khó chịu hoặc ẩm mốc.

⚠ CẢNH BÁO

- Chỉ để cửa mở để làm khô bên trong thiết bị khi trẻ em được giám sát ở nhà.

Vệ sinh Bộ lọc ống cấp nước

Bộ lọc ống cấp nước thu gom vôi hoặc bất kỳ chất cặn nào có thể có trong nước được cấp đến thiết bị. Vệ sinh bộ lọc ống cấp nước khoảng 6 tháng một lần hoặc thường xuyên hơn nếu nước quá cứng hoặc chứa trầm tích vôi.

- Khóa các vòi nước máy cấp tới thiết bị nếu không sử dụng thiết bị trong một khoảng thời gian nhất định (như nghỉ lễ), đặc biệt nếu không có đường thoát nước sàn (rãnh tháo) ở ngay xung quanh.
- Thông báo IE sẽ được hiển thị trên bảng điều khiển khi nước không vào ngăn kéo chất tẩy.

- 1 Tắt điện và vòi nước máy sau đó vặn nới ống cấp nước.

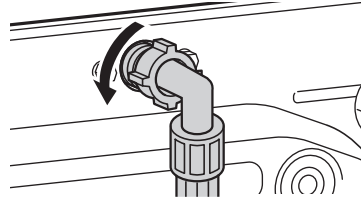

- 2 Tháo bộ lọc ống cấp nước bằng kim nhỏ, sau đó vệ sinh bộ lọc sử dụng bàn chải lông cứng ở mức trung bình.

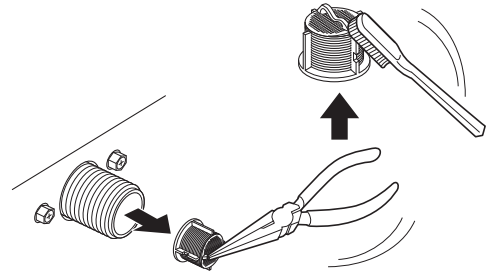

Vệ sinh Bộ Lọc Bơm Xả và Tiến hành Xả Nước Khẩn Cấp

Bộ lọc xả thu gom chỉ và các vật thể nhỏ có thể vô tình sót lại trong quần áo. Đảm bảo vệ sinh bộ lọc 6 tháng một lần để đảm bảo thiết bị vận hành trơn tru.

Chờ nước hạ nhiệt trước khi vệ sinh bộ lọc bơm xả. Mở cửa trong trường hợp khẩn cấp hoặc tiến hành xả nước khẩn cấp.

- 1 Rút phích cắm của thiết bị.
- 2 Mở nắp đậy và kéo ống thoát nước ra ngoài.

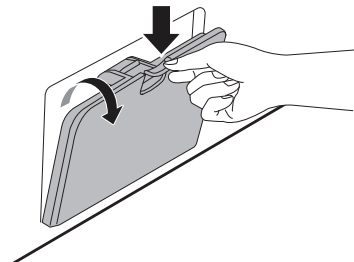

- 3** Tháo ống xả khỏi ống thoát nước **1**, sau đó rút hết nước. Tiếp theo, từ từ vận nới bộ lọc bơm xả **2** để tháo nước còn sót rồi tiến hành loại bỏ bất kỳ cặn hay vật thể nào khỏi bộ lọc.

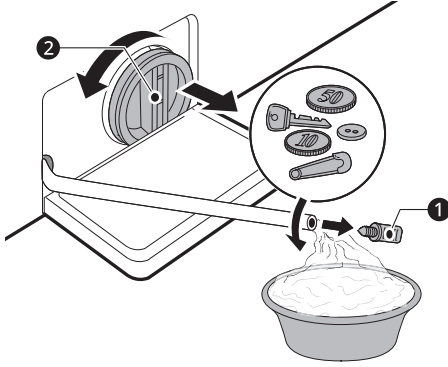

- 4** Sau khi vệ sinh bộ lọc bơm xả, hãy cẩn thận lắp bộ lọc trở lại và vận nắp xả theo chiều kim đồng hồ để tránh xiết ốc không thẳng hàng và rò rỉ. Lắp ống trở lại vào ống thoát nước và đặt ống vào vòng kẹp.

- 5** Đóng nắp đậy.

⚠ THẬN TRỌNG

- Cẩn thận khi xả, vì nước có thể nóng.
- Chạy chương trình vệ sinh lồng giặt mỗi tháng một lần (hoặc thường xuyên hơn nếu cần) để loại bỏ bột giặt/nước giặt dư thừa và các mảnh vụn khác.

Vệ sinh ngăn kéo ezDispense

Vệ sinh các ngăn **ezDispense** mỗi khi đổ đầy chất tẩy/nước xả hoặc chuyển sang một loại chất tẩy/nước xả mới.

Tháo và vệ sinh ngăn kéo bộ phận phối chất tẩy **một hoặc hai lần một tháng**. Để chất tẩy trong ngăn kéo bộ phận phối chất tẩy trong một thời gian dài hoặc sử dụng máy giặt trong thời gian dài có thể gây ra tích tụ cặn trong ngăn kéo bộ phận phối chất tẩy.

⚠ CẢNH BÁO

- Không xịt nước bên trong máy giặt. Làm vậy có thể gây cháy hay giật điện.

- 1 Tắt máy giặt và rút dây điện.
- 2 Kéo hết cỡ ngấn kéo bộ phận phối chất tẩy.
- 3 Nhấn nút tháo **1** để tháo hẳn ngấn kéo.

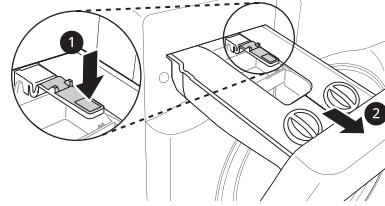

- 4** Mở nắp.

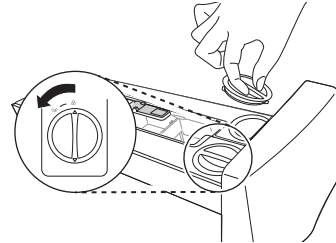

- 5** Vệ sinh các phần chén bằng nước ấm.

- Xả ngăn kéo bằng nước ấm để làm tan tích tụ chất tẩy hoặc cặn nước xả.
- Dùng vải hoặc bàn chải mềm để loại bỏ chất tích tụ bất kỳ.
- Không dùng xà phòng khi vệ sinh ngăn kéo và các phần chén.

42 BẢO TRÌ

6 Nếu chất tẩy hoặc nước xà bị cứng lại bên trong các ngăn **ezDispense**, hãy tháo các nắp trên ngăn kéo.

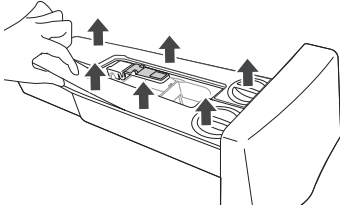

10 Lắp lại ngăn kéo bộ phân phối chất tẩy.

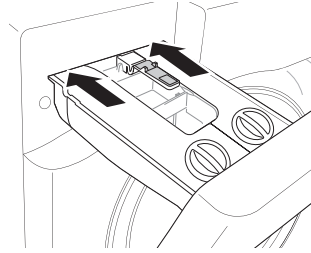

7 Vệ sinh bên trong các ngăn bằng nước ấm.

- Dùng vải hoặc bàn chải mềm để vệ sinh và loại bỏ chất tích tụ bất kỳ.
- Không dùng xà phòng khi vệ sinh ngăn kéo và các phần chèn.

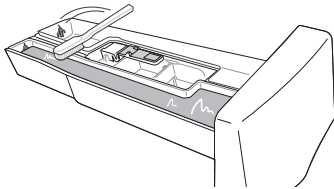

8 Đóng chặt các nắp trên các ngăn **ezDispense**.

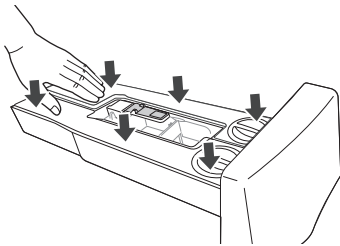

9 Lau sạch hơi ẩm bằng khăn hoặc vải khô sau khi vệ sinh.

XỬ LÝ SỰ CỐ

Vận hành thiết bị của bạn có thể dẫn đến lỗi và trục trặc. Các bảng sau liệt kê các nguyên nhân có thể có và ghi chú để giải quyết thông báo lỗi hoặc trục trặc. Chúng tôi khuyến cáo bạn nên đọc cẩn thận các bảng dưới đây để tiết kiệm thời gian và tiền bạc có thể phải trả cho cuộc gọi đến trung tâm dịch vụ LG Electronics.

Trước khi thực hiện cuộc Gọi Dịch vụ

Thiết bị được trang bị hệ thống giám sát lỗi tự động để phát hiện và chẩn đoán các sự cố ở giai đoạn đầu. Nếu thiết bị không hoạt động đúng chức năng hoặc hoàn toàn không hoạt động, hãy kiểm tra các bảng sau đây trước khi gọi đến trung tâm dịch vụ LG Electronics.

Thông báo Lỗi

Triệu chứng	Nguyên nhân có thể & giải pháp
IE LỖI ĐẦU VÀO	Nguồn nước yếu ở vị trí đó. Nước không chảy vào thiết bị hoặc chảy vào chậm. <ul style="list-style-type: none"> Kiểm tra vòi nước máy khác trong nhà.
	Vòi cấp nước máy không mở hoàn toàn. Nước không chảy vào thiết bị hoặc chảy vào chậm. <ul style="list-style-type: none"> Mở hết mức vòi nước máy.
	(Các) Ống cấp nước bị gập. <ul style="list-style-type: none"> Duỗi thẳng ống hoặc lắp lại ống cấp nước.
	Bộ lọc của (các) ống cấp bị tắc. <ul style="list-style-type: none"> Kiểm tra và vệ sinh bộ lọc van cấp nước sau khi khóa vòi nước máy và tháo các kết nối ống cấp nước dẫn đến máy giặt.
UE LỖI MẤT CÂN BẰNG	Thiết bị có hệ thống phát hiện và hiệu chỉnh tình trạng mất cân bằng thiết bị. <ul style="list-style-type: none"> Quần áo có thể quá ướt vào cuối chu trình, sắp xếp lại mẻ giặt để giúp thiết bị vắt đúng. Đóng cửa và nhấn nút Khởi động/Tạm dừng. Có thể mất một lúc thiết bị mới bắt đầu vắt. Phải khóa cửa trước khi thiết bị có thể tiến hành vắt.
	Mẻ giặt quá ít. Nếu giặt riêng lẻ các đồ có trọng lượng nặng (ví dụ: thảm trong buồng tắm, áo choàng tắm, v.v.), hệ thống này có thể dừng vắt hoặc thậm chí dừng hẳn chu trình vắt. <ul style="list-style-type: none"> Thêm 1 hoặc 2 đồ tương tự hoặc quần áo nhỏ hơn để giúp cân bằng mẻ giặt. Đóng cửa và nhấn nút Khởi động/Tạm dừng. Có thể mất một lúc trước khi thiết bị bắt đầu vắt. Cửa phải được khóa trước khi thiết bị tiến hành vắt.
OE LỖI ĐẦU XẢ NƯỚC	Ống xả bị gập hoặc tắc. Nước trong thiết bị không xả hoặc xả chậm. <ul style="list-style-type: none"> Vệ sinh và làm thẳng ống xả.

44 XỬ LÝ SỰ CỐ

Triệu chứng	Nguyên nhân có thể & giải pháp
DE LỖI ĐẦU XẢ NƯỚC	Bộ lọc xả bị tắc. <ul style="list-style-type: none"> Kiểm tra và vệ sinh bộ lọc xả.
dE dE dE2 dE4 LỖI CỬA	Cảm biến cửa bị trục trặc. <ul style="list-style-type: none"> Vui lòng gọi cho trung tâm dịch vụ của LG. Bạn có thể tìm thấy số điện thoại trung tâm dịch vụ của LG tại địa phương trong thẻ bảo hành.
E E LỖI ĐIỀU KHIỂN	Đây là lỗi điều khiển. <ul style="list-style-type: none"> Rút phích cắm điện và gọi cho bộ phận dịch vụ.
LE LỖI ĐỘNG CƠ BỊ KHÓA	Quá tải động cơ. <ul style="list-style-type: none"> Cho thiết bị dừng khoảng 30 phút cho đến khi động cơ nguội mát, sau đó, khởi động lại chu trình.
FE LỖI TRÀN	Nước đầy tràn do van nước có thể bị hỏng. <ul style="list-style-type: none"> Đóng vòi nước máy. Rút phích cắm thiết bị. Gọi bộ phận dịch vụ.
PE LỖI CẢM BIẾN ÁP SUẤT	Cảm biến mức nước bị trục trặc. <ul style="list-style-type: none"> Đóng vòi nước máy. Rút phích cắm thiết bị. Gọi bộ phận dịch vụ.
u5 LỖI CẢM BIẾN RUNG	Cảm biến rung bị trục trặc. <ul style="list-style-type: none"> Gọi cho bộ phận dịch vụ.
FF LỖI ĐÓNG BĂNG	Có phải ống cấp/xả nước hoặc bơm xả nước bị đóng băng? <ul style="list-style-type: none"> Đổ nước ấm vào lồng giặt để rã đông ống xả và bơm xả. Phủ khăn lau ướt và ấm lên ống cấp nước.
RE RÒ RỈ NƯỚC	Nước rò rỉ. <ul style="list-style-type: none"> Gọi cho bộ phận dịch vụ.
PF MẤT ĐIỆN	Có thể đã xảy ra sự cố mất điện hoặc điện không được cung cấp đủ trong quá trình vận hành. <ul style="list-style-type: none"> Nhấn nút Khởi động/Tạm dừng để khởi động lại chu trình.

Thông báo lỗi ezDispense

Triệu chứng	Nguyên nhân có thể & giải pháp
E d ezDispense LỖI 1	Lượng chất tẩy trong ngăn đựng chất tẩy không giảm. Sau khi cho chất tẩy vào ngăn đựng chất tẩy, chất tẩy bị đọng trong một thời gian dài và cứng lại. <ul style="list-style-type: none"> Vệ sinh thật sạch ngăn đựng chất tẩy, đổ đầy nước giặt, lắp ngăn vào ngăn kéo và chạy chu trình giặt. Nếu lỗi E d hiển thị liên tục, hãy gọi cho bộ phận dịch vụ.
E d2 ezDispense LỖI 2	Lượng chất tẩy trong ngăn đựng chất tẩy không giảm. <ul style="list-style-type: none"> Gọi cho bộ phận dịch vụ.

Triệu chứng	Nguyên nhân có thể & giải pháp
E d3 ezDispense LỖI 3	Lượng nước xả vải trong ngăn đựng nước xả vải hoặc nước giặt không giảm. Sau khi cho nước xả vải vào ngăn đựng nước xả vải hoặc nước giặt, chất này bị để lại trong một thời gian dài và nước xả vải cứng lại. <ul style="list-style-type: none"> Vệ sinh thật sạch ngăn đựng nước xả vải hoặc nước giặt, đổ đầy nước xả vải, lắp ngăn vào ngăn kéo và chạy chu trình giặt. Nếu lỗi E d3 hiển thị liên tục, hãy gọi cho bộ phận dịch vụ.
E d4 ezDispense LỖI 4	Lượng nước xả vải trong ngăn đựng nước xả vải hoặc nước giặt không giảm. <ul style="list-style-type: none"> Gọi cho bộ phận dịch vụ.
E d5 ezDispense LỖI 5	Lượng nước giặt hoặc nước xả vải trong ngăn đựng nước xả vải hoặc nước giặt không giảm. <ul style="list-style-type: none"> Gọi cho bộ phận dịch vụ.
□ Pn ezDispense LỖI MỞ	Máy giặt đã được vận hành khi chưa đóng chặt ngăn kéo. Ngăn kéo đã bị mở trong quá trình vận hành máy giặt. <ul style="list-style-type: none"> Đẩy đóng chặt ngăn kéo. Nếu lỗi □ Pn hiển thị liên tục, hãy gọi cho bộ phận dịch vụ.

Tiếng ồn bạn có thể nghe thấy

Triệu chứng	Nguyên nhân có thể & giải pháp
Tiếng ồn lạch cạch lạch cách	Các vật thể lạ chẳng hạn như chìa khóa, tiền xu hoặc kim băng có thể nằm trong lồng giặt. <ul style="list-style-type: none"> Dừng thiết bị, kiểm tra xem có vật thể lạ trong lồng giặt hay không. Nếu vẫn còn tiếng ồn sau khi khởi động lại thiết bị, hãy gọi cho bộ phận dịch vụ.
Âm thanh to	Quần áo nặng có thể gây âm thanh lớn. Đây là điều bình thường. <ul style="list-style-type: none"> Nếu vẫn tiếp tục phát âm thanh, thiết bị có thể bị mất cân bằng. Hãy dừng thiết bị và xếp lại quần áo.
	Quần áo có thể không cân. <ul style="list-style-type: none"> Dừng chương trình và xếp lại độ giặt sau khi cửa mở.
Tiếng ồn rung	Vật liệu đóng gói chưa được tháo ra. <ul style="list-style-type: none"> Tháo bỏ vật liệu đóng gói.
	Quần áo có thể được bố trí không đều trong lồng giặt. <ul style="list-style-type: none"> Dừng chương trình và xếp lại độ giặt sau khi cửa mở.
	Chân điều chỉnh độ cao không nằm chắc chắn và đều nhau trên mặt sàn. <ul style="list-style-type: none"> Xem phần hướng dẫn Giữ thăng bằng cho thiết bị để điều chỉnh thăng bằng cho thiết bị.

46 XỬ LÝ SỰ CỐ

Triệu chứng	Nguyên nhân có thể & giải pháp
Tiếng ồn rung	<p>Sàn không đủ chắc chắn.</p> <ul style="list-style-type: none"> Kiểm tra xem sàn có chắc chắn và không bị võng hay không. Xem phần Yêu cầu không gian lắp đặt để chọn vị trí thích hợp.

Vận hành

Triệu chứng	Nguyên nhân có thể & giải pháp
Nước bị rò rỉ.	<p>Các đường ống xả trong nhà bị tắc.</p> <ul style="list-style-type: none"> Thông ống nước. Gọi thợ sửa ống nước nếu cần thiết.
	<p>Rò rỉ gây ra do lắp đặt ống xả không đúng cách hoặc ống xả bị tắc.</p> <ul style="list-style-type: none"> Vệ sinh và làm thẳng ống xả. Kiểm tra và vệ sinh bộ lọc xả thường xuyên.
	<p>Nắp bộ lọc bơm xả không được lắp đúng cách.</p> <ul style="list-style-type: none"> Lắp lại bộ lọc bơm xả.
Thiết bị không hoạt động.	<p>Bảng điều khiển tắt nguồn do không hoạt động.</p> <ul style="list-style-type: none"> Hiện tượng này là bình thường. Nhấn nút Nguồn để bật nguồn thiết bị.
	<p>Thiết bị bị rút phích cắm.</p> <ul style="list-style-type: none"> Đảm bảo dây nguồn được cắm chặt vào ổ cắm có điện.
	<p>Nguồn cấp nước bị ngắt.</p> <ul style="list-style-type: none"> Vặn vòi cấp nước máy hết mức.
	<p>Các mục điều khiển chưa được cài đặt đúng cách.</p> <ul style="list-style-type: none"> Đảm bảo cài đặt chương trình đúng cách. Đóng cửa và nhấn nút Khởi động/Tạm dừng.
	<p>Cửa đang mở.</p> <ul style="list-style-type: none"> Đóng cửa và đảm bảo không có gì bị kẹt dưới cửa để tránh cửa không đóng được hoàn toàn.
	<p>Cầu dao/cầu chì bị ngắt/cháy.</p> <ul style="list-style-type: none"> Kiểm tra cầu dao/cầu chì trong nhà. Thay thế cầu chì hoặc đặt lại cầu dao. Thiết bị nên được lắp trên một mạch nhánh riêng. Thiết bị sẽ tiếp tục lại chương trình ở phần đã dừng khi có điện trở lại.
	<p>Mục điều khiển cần phải đặt lại.</p> <ul style="list-style-type: none"> Nhấn nút Nguồn, sau đó chọn lại chương trình mong muốn và nhấn nút Khởi động/Tạm dừng.
	<p>Không nhấn Khởi động/Tạm dừng sau khi cài đặt chương trình.</p> <ul style="list-style-type: none"> Nhấn nút Nguồn, sau đó chọn lại chương trình mong muốn rồi nhấn nút Khởi động/Tạm dừng. Thiết bị sẽ tắt nguồn nếu không nhấn nút Khởi động/Tạm dừng trong một khoảng thời gian nhất định.

Triệu chứng	Nguyên nhân có thể & giải pháp
Thiết bị không hoạt động.	Áp lực nước quá thấp. <ul style="list-style-type: none"> Kiểm tra vòi nước máy khác trong nhà để đảm bảo rằng áp lực nước trong nhà đủ.
	Thiết bị đang đun nóng nước hoặc tạo hơi nước. <ul style="list-style-type: none"> Lồng giặt có thể ngừng hoạt động tạm thời trong một số chu trình nhất định, trong khi đun nóng nước an toàn đến nhiệt độ cài đặt.
Thiết bị dừng vài phút và sau đó khởi động lại.	Thiết bị bảo vệ động cơ đã được kích hoạt để ngăn động cơ nóng lên quá mức. <ul style="list-style-type: none"> Đây là điều bình thường. Nếu thiết bị bảo vệ động cơ được kích hoạt, thiết bị sẽ dừng vài phút và sau đó khởi động lại.
Các nút có thể không hoạt động đúng.	Tùy chọn Khóa Trẻ em được kích hoạt. <ul style="list-style-type: none"> Tắt tùy chọn Khóa Trẻ em nếu cần.
Cửa không mở.	Khi thiết bị khởi động, không thể mở cửa vì các lý do an toàn. <ul style="list-style-type: none"> Đây là điều bình thường. Bạn có thể mở cửa an toàn sau khi tắt .
Thiết bị không được đổ đầy nước thích hợp.	Bộ lọc cấp nước bị tắc. <ul style="list-style-type: none"> Đảm bảo bộ lọc cấp nước trên van nạp không bị tắc.
	Ống cấp có thể bị gập. <ul style="list-style-type: none"> Kiểm tra ống cấp không bị gập hoặc tắc.
	Nguồn cấp nước không đủ. <ul style="list-style-type: none"> Đảm bảo cả vòi nước nóng và lạnh đều mở thông suốt.
	Ống cấp nước nóng và lạnh bị đảo ngược. <ul style="list-style-type: none"> Kiểm tra các kết nối ống cấp.
Thiết bị không xả được nước.	Ống xả bị gập. <ul style="list-style-type: none"> Đảm bảo ống xả không bị gập.
	Ống xả được đặt cao hơn sàn nhà trên 1 m. <ul style="list-style-type: none"> Đảm bảo rằng ống xả không cao hơn 1 m so với đáy của thiết bị.
Bột giặt/Nước giặt không được phân phối hết hoặc không phân phối được.	Sử dụng lượng quá nhiều bột giặt/nước giặt. <ul style="list-style-type: none"> Làm theo những chỉ dẫn do nhà sản xuất bột giặt/nước giặt cung cấp.
	Bộ lọc bơm xả có thể bị tắc. <ul style="list-style-type: none"> Vệ sinh bộ lọc xả.
Thời gian chu trình lâu hơn bình thường.	Mẻ giặt quá ít. <ul style="list-style-type: none"> Thêm đồ để thiết bị cân bằng mẻ giặt.
	Các đồ nặng lẫn với đồ nhẹ. <ul style="list-style-type: none"> Luôn cố gắng giặt đồ có cùng trọng lượng để giúp thiết bị phân bố đều trọng lượng mẻ giặt khi vắt.

48 XỬ LÝ SỰ CỐ

Triệu chứng	Nguyên nhân có thể & giải pháp
Thời gian chu trình lâu hơn bình thường.	<p>Mẻ giặt bị mất cân bằng.</p> <ul style="list-style-type: none"> Bố trí lại mẻ giặt bằng tay nếu đồ giặt bị quăn vào nhau.
Hoãn kết thúc chu trình	<p>Phát hiện mất cân bằng hoặc chương trình loại bỏ bọt xà phòng được bật.</p> <ul style="list-style-type: none"> Hiện tượng này là bình thường. Thời gian còn lại hiển thị trên màn hình chỉ là thời lượng ước tính. Thời gian thực tế có thể khác.

Hiệu suất

Triệu chứng	Nguyên nhân có thể & giải pháp
Loại bỏ vết bẩn không hiệu quả	<p>Vết bẩn khó giặt từ trước.</p> <ul style="list-style-type: none"> Các đồ đã được giặt từ trước có thể có vết bẩn khó giặt. Các vết bẩn này có thể khó loại bỏ và có thể cần giặt tay hoặc xử lý sơ để hỗ trợ loại bỏ vết bẩn.
Ổ màu	<p>Chất tẩy trắng hoặc nước xả vải được phân phối quá sớm.</p> <ul style="list-style-type: none"> Khoang bộ phân phối quá đầy làm cho chất tẩy trắng hoặc nước xả vải được phân phối nhanh. Luôn luôn đong chất tẩy trắng hoặc nước xả vải để tránh quá đầy. Từ từ đóng bộ phân phối chất tẩy
	<p>Chất tẩy trắng hoặc nước xả vải được cho trực tiếp lên quần áo trong lồng giặt.</p> <ul style="list-style-type: none"> Luôn sử dụng bộ phân phối chất tẩy để đảm bảo chất tẩy hay nước xả vải được phân phối đúng cách và đúng lúc trong chương trình.
	<p>Chưa phân loại quần áo đúng cách.</p> <ul style="list-style-type: none"> Luôn giặt riêng quần áo tối màu với quần áo trắng và sáng màu để tránh bị phai màu. Không được giặt chung đồ bẩn nhiều với đồ bẩn ít.
Bị nhăn	<p>Không lấy đồ ra khỏi thiết bị kịp thời.</p> <ul style="list-style-type: none"> Luôn lấy đồ ra khỏi thiết bị ngay khi chương trình giặt hoàn tất.
	<p>Thiết bị bị quá tải.</p> <ul style="list-style-type: none"> Có thể cho đầy đồ giặt vào thiết bị nhưng không được xếp chặt ních đồ trong lồng giặt. Cửa thiết bị phải được đóng lại dễ dàng.
	<p>Ổng cấp nước nóng và lạnh bị đảo ngược.</p> <ul style="list-style-type: none"> Giữ bằng nước nóng có thể khiến quần áo bị nhăn. Kiểm tra các kết nối ống cấp.
	<p>Tốc độ vắt có thể quá cao.</p> <ul style="list-style-type: none"> Cài đặt tốc độ vắt phù hợp với loại quần áo.

Mùi

Triệu chứng	Nguyên nhân có thể & giải pháp
Mùi mốc hoặc nấm mốc trong thiết bị	Lồng giặt không được vệ sinh đúng cách. <ul style="list-style-type: none"> Chạy chức năng Làm sạch lồng giặt thường xuyên.
	Mùi khó chịu có thể tỏa ra nếu ống xả không được lắp đúng cách, khiến nước chảy ngược (nước chảy ngược vào bên trong thiết bị). <ul style="list-style-type: none"> Khi lắp đặt ống xả, đảm bảo rằng ống không bị gấp hoặc bị chặn.
	Nếu bộ phận phối chất tẩy không được vệ sinh thường xuyên, mùi có thể phát ra từ nấm mốc hoặc các chất lạ. <ul style="list-style-type: none"> Tháo và vệ sinh bộ phận phối chất tẩy, đặc biệt là mặt trên và mặt dưới lỗ bộ phận phối.

TIẾNG VIỆT

ezDispense

Triệu chứng	Nguyên nhân có thể & giải pháp
Cảnh báo Nạp đầy tiếp tục hiển thị khi đổ chất tẩy/nước xả.	Chất tẩy/Nước xả đã tích tụ trên bộ cảm biến mực chất lỏng. <ul style="list-style-type: none"> Mở các nắp ngăn và vệ sinh bên trong các ngăn ezDispense bằng nước ấm. Sử dụng bàn chải mềm để loại bỏ chất tích tụ bất kỳ. Nếu Cảnh báo Nạp đầy hiển thị liên tục, hãy gọi cho bộ phận dịch vụ.
	Lượng chất tẩy/nước xả không đủ để bộ cảm biến phát hiện được. <ul style="list-style-type: none"> Đổ đầy chất tẩy/nước xả đến vạch MAX trong ngăn.
Đã phân phối quá nhiều/quá ít chất tẩy hoặc nước xả.	Có thể cần thay đổi cài đặt lượng phân phối mặc định. <ul style="list-style-type: none"> Kiểm tra và thay đổi cài đặt lượng phân phối mặc định.
ezDispense không phân phối chất tẩy/nước xả.	Chức năng ezDispense đã tắt. <ul style="list-style-type: none"> Bật chức năng ezDispense.
	Các lỗ thông gió bị tắc. <ul style="list-style-type: none"> Vệ sinh các lỗ thông gió của các nắp trên các ngăn bằng nước ấm.
	Chất tẩy hoặc nước xả trong các ngăn ezDispense đã cứng lại. <ul style="list-style-type: none"> Vệ sinh các ngăn ezDispense và thay đổi chất tẩy hoặc nước xả.
Có bọt trong quá trình giũ và chất tẩy còn sót lại trên quần áo sau khi giặt.	Đã sử dụng chất tẩy trong khi giũ. <ul style="list-style-type: none"> Hãy đảm bảo chất tẩy/nước xả được đổ đúng chỗ. (bên phải: chất tẩy / bên trái: nước xả)
Có váng trên vải sau khi giặt.	Bạn cần vệ sinh bên trong hệ thống ezDispense. <ul style="list-style-type: none"> Khi sử dụng cả hai bộ phận phối cho nước giặt, hãy đảm bảo chạy trước Làm sạch ngăn bột giặt.

50 XỬ LÝ SỰ CỐ

Triệu chứng	Nguyên nhân có thể & giải pháp
Chất tẩy, nước xả bị rỉ từ nắp của các ngăn ezDispense.	Bạn cần bảo dưỡng theo chiều ngang của ngăn ezDispense. <ul style="list-style-type: none"> Rò rỉ xảy ra khi ngăn ezDispense bị nghiêng. Từ từ trượt để mở hoặc đóng ngăn ezDispense và dùng cả hai tay để đảm bảo an toàn.
	Nắp chưa được đóng chặt. <ul style="list-style-type: none"> Đóng chặt các nắp vào các ngăn ezDispense. Hãy cẩn thận để không làm mất nắp.

Wi-Fi

Triệu chứng	Nguyên nhân có thể & giải pháp
Thiết bị gia đình và điện thoại thông minh của bạn không được kết nối với mạng Wi-Fi.	Mật khẩu Wi-Fi mà bạn đang cố gắng kết nối không chính xác. <ul style="list-style-type: none"> Tìm mạng Wi-Fi được kết nối với điện thoại thông minh của bạn và xóa nó, sau đó đăng ký thiết bị của bạn trên LG ThinQ.
	Dữ liệu di động cho điện thoại thông minh của bạn đang bật. <ul style="list-style-type: none"> Tắt Dữ liệu di động của điện thoại thông minh của bạn và đăng ký thiết bị bằng mạng Wi-Fi.
	Tên mạng không dây (SSID) được cài đặt không chính xác. <ul style="list-style-type: none"> Tên mạng không dây (SSID) phải là sự kết hợp giữa chữ và số tiếng Anh. (Không sử dụng ký tự đặc biệt).
	Tần số của bộ định tuyến không phải là 2,4 GHz. <ul style="list-style-type: none"> Chỉ hỗ trợ tần số của bộ định tuyến 2,4 GHz. Đặt bộ định tuyến không dây là 2,4 GHz và kết nối thiết bị với bộ định tuyến không dây. Để kiểm tra tần số bộ định tuyến, kiểm tra qua nhà cung cấp dịch vụ Internet hoặc nhà sản xuất bộ định tuyến.
	Khoảng cách giữa thiết bị và bộ định tuyến quá xa. <ul style="list-style-type: none"> Nếu khoảng cách giữa thiết bị và bộ định tuyến quá xa, tín hiệu có thể yếu và sự kết nối có thể không được định cấu hình chính xác. Di chuyển vị trí của bộ định tuyến để gần với thiết bị.

Ghi nhớ

