



## ELECTRIC OR GAS DRYER USE AND CARE GUIDE

## GUIDE D'UTILISATION ET D'ENTRETIEN SÈCHE-LINGE ÉLECTRIQUE OU À GAZ

## SECADORA A GAS O ELÉCTRICA MANUAL DE USO Y CUIDADO

## GUIDA ALL'USO E ALLA MANUTENZIONE DELL'ASCIUGATRICE ELETTRICA O A GAS

## ELEKTRO- ODER GASTROCKNER – BEDIENUNGS- UND PFLEGEANLEITUNG

### Table of Contents (Original Instructions)

DRYER SAFETY .....	2	CYCLE GUIDE .....	7
SPECIFICATIONS.....	4	USING YOUR DRYER .....	8
CHECK YOUR VENT SYSTEM FOR GOOD AIRFLOW.....	5	DRYER CARE.....	10
USE AUTOMATIC DRY CYCLES FOR BETTER FABRIC CARE AND ENERGY SAVINGS.....	5	TROUBLESHOOTING .....	12
CONTROL PANEL & FEATURES.....	6	DECLARATION OF CONFORMITY .....	14

### Table des matières (Instructions d'origine)

SÉCURITÉ DU SÈCHE-LINGE .....	15	TABLEAU DE COMMANDE ET CARACTÉRISTIQUES.....	19
CARACTÉRISTIQUES.....	17	GUIDE DE PROGRAMMES .....	20
VÉRIFICATION D'UNE CIRCULATION D'AIR ADÉQUATE POUR LE SYSTÈME D'ÉVACUATION .....	18	UTILISATION DU SÈCHE-LINGE .....	21
UTILISATION DES PROGRAMMES AUTOMATIQUES POUR UN MEILLEUR SOIN DU TISSU ET DAVANTAGE D'ÉCONOMIES D'ÉNERGIE.....	18	ENTRETIEN DU SÈCHE-LINGE .....	23
		DÉPANNAGE.....	25

### Índice (Instrucciones originales)

SEGURIDAD DE LA SECADORA .....	27	PANEL DE CONTROL Y CARACTERÍSTICAS .....	31
ESPECIFICACIONES .....	29	GUÍA DE CICLOS.....	32
REVISE QUE EL SISTEMA DE VENTILACIÓN TENGA UN BUEN FLUJO DE AIRE .....	30	USO DE SU SECADORA .....	33
USE LOS CICLOS SECADO AUTOMÁTICO PARA UN MEJOR CUIDADO DE LAS TELAS Y AHORRO DE ENERGÍA .....	30	CUIDADO DE LA SECADORA.....	35
		SOLUCIÓN DE PROBLEMAS.....	37

### Sommario (Istruzioni originali)

SICUREZZA DELL'ASCIUGATRICE.....	39	PANNELLO COMANDI E FUNZIONI.....	43
SPECIFICHE.....	41	GUIDA AI CICLI.....	44
CONTROLLO DEL SISTEMA DI SFIATO PER IL CORRETTO FLUSSO DELL'ARIA.....	42	USO DELL'ASCIUGATRICE.....	45
USO DEI CICLI DI ASCIUGATURA AUTOMATICA PER UNA MIGLIORE CURA DEI TESSUTI E PER RISPARMIARE ENERGIA .....	42	MANUTENZIONE DELL'ASCIUGATRICE .....	47
		RISOLUZIONE DEI PROBLEMI.....	49

### Inhaltsverzeichnis (Originalanweisungen)

SICHERHEITSHINWEISE .....	51	BEDIENFELD UND FUNKTIONEN.....	55
TECHNISCHE DATEN .....	53	PROGRAMMLEITFADEN.....	56
ÜBERPRÜFEN DES ABLUFTSYSTEMS AUF GUTE LUFTZIRKULATION .....	54	VERWENDEN DES TROCKNERS .....	57
AUTOMATISCHE TROCKENPROGRAMME FÜR TEXTILSCHONENDES TROCKNEN UND ENERGIESPAREN ...	54	PFLEGE DES TROCKNERS .....	59
		STÖRUNGSBEHEBUNG.....	61



# DRYER SAFETY

## Your safety and the safety of others are very important.

We have provided many important safety messages in this manual and on your appliance. Always read and obey all safety messages.



This is the safety alert symbol.

This symbol alerts you to potential hazards that can kill or hurt you and others.

All safety messages will follow the safety alert symbol and either the word "DANGER" or "WARNING."

These words mean:

**! DANGER**

You can be killed or seriously injured if you don't immediately follow instructions.

**! WARNING**

You can be killed or seriously injured if you don't follow instructions.

All safety messages will tell you what the potential hazard is, tell you how to reduce the chance of injury, and tell you what can happen if the instructions are not followed.



## **WARNING - "Risk of Fire"**

- Clothes dryer installation must be performed by a qualified installer.
- Install the clothes dryer according to the manufacturer's instructions and local codes.
- Do not install a clothes dryer with flexible plastic venting materials or flexible metal (foil type) duct. If flexible metal duct is installed, it must be of a specific type identified by the appliance manufacturer as suitable for use with clothes dryers. Flexible venting materials are known to collapse, be easily crushed, and trap lint. These conditions will obstruct clothes dryer airflow and increase the risk of fire.
- To reduce the risk of severe injury or death, follow all installation instructions.
- Save these instructions.



## **CAUTION - RISK OF FIRE/FLAMMABLE MATERIALS**

This is an additional safety alert symbol that alerts you to the risk of fire.

### **! WARNING**

#### **Fire Hazard**

**Failure to follow safety warnings exactly could result in serious injury, death, or property damage.**

**Do not install a booster fan in the exhaust duct.**

**Install all clothes dryers in accordance with the installation instructions of the manufacturer of the dryer.**

## FOR YOUR SAFETY

1. DO NOT USE OR STORE PETROL OR OTHER FLAMMABLE MATERIALS IN THIS APPLIANCE OR NEAR THIS APPLIANCE.
2. DO NOT SPRAY AEROSOLS IN THE VICINITY OF THIS APPLIANCE WHILE IT IS IN OPERATION.
3. DO NOT MODIFY THIS APPLIANCE.

## IMPORTANT SAFETY INSTRUCTIONS

**WARNING:** To reduce the risk of fire, electric shock, or injury to persons when using the dryer, follow basic precautions, including the following:

- Read all instructions before using the dryer. 
- Keep a minimum clearance of 100 mm (4 in.) between the rear of the dryer and any wall.
- The operation of this appliance may affect the operation of other types of appliances which take their air supply for safe combustion from the same room. There has to be adequate ventilation to replace exhausted air and thus avoid the back-flow of gases into the room from appliances burning other fuels, including open fires, when operating the tumble dryer. If in doubt, consult the appliance manufacturers.
- Do not obstruct the air supply to the dryer (see Installation Instructions for minimum clearances).
- Do not place items exposed to cooking oils in your dryer. Oil-affected items can ignite spontaneously, especially when exposed to heat sources such as in a tumble dryer. The items become warm, causing an oxidation reaction in the oil. Oxidation creates heat. If the heat cannot escape, the items can become hot enough to catch fire. Piling, stacking, or storing oil-affected items can prevent heat from escaping and so create a fire hazard.
- If it is unavoidable to dry in the dryer items that have been soiled with substances such as cooking oil, acetone, alcohol, petrol, kerosene, spot removers, turpentine, waxes and wax removers, or that have been contaminated by hair care products, should be washed in hot water with an extra amount of detergent before being dried in the dryer. These items may give off vapours that could ignite or explode. Such washing will reduce, but not eliminate, the hazard.
- This appliance is not intended for use by persons (including children under 8 years of age) with reduced physical, sensory, or mental capabilities, or lack of experience and knowledge, unless they have been given supervision or instructions concerning use of the appliance by persons responsible for their safety.
- Cleaning and user maintenance by children must be supervised.
- Children should be supervised to ensure that they do not play with the appliance.
- Children less than 3 years of age should be kept away from the appliance unless continuously supervised.
- The dryer should not be used if industrial chemicals have been used for cleaning.
- Remove all objects from pockets, such as lighters and matches, before placing items in the dryer.
- Before the dryer is removed from service or discarded, remove the doors to the drying compartment.
- Do not reach into the dryer if the drum is moving. A door switch is fitted for your safety.
- Do not install or store the dryer where it will be exposed to the weather.
- Do not tamper with controls.
- Do not continue to use this appliance if it appears to be faulty.
- Do not repair or replace any part of the dryer or attempt any maintenance unless specifically recommended in this Use and Care Guide. Repairs and servicing should only be carried out by competent service personnel.
- Do not use fabric softeners or products to eliminate static unless recommended by the manufacturer of the fabric softener or product. Follow their instructions.
- Clean dryer lint screen before or after each load. Do not operate dryer without lint screen in place.
- Keep area around the exhaust and inlet openings and adjacent surrounding areas free from the accumulation of lint, dust, and dirt.
- The interior of the dryer and exhaust vent should be cleaned periodically by qualified service personnel.
- See Installation Instructions for earthing instructions.
- Do not dry unwashed items in this dryer.
- The final part of a tumble dryer cycle occurs without heat (cool down cycle) to ensure that the items are left at a temperature that ensures the items will not be damaged.
- Items such as foam rubber (latex foam), shower caps, waterproof textiles, rubber backed articles and clothes or pillows fitted with foam rubber pads must only be dried on a clothesline.
- If the supply cord is damaged, it must be replaced by the manufacturer or its service agent or a similarly qualified person in order to avoid a hazard.

**WARNING:** Never stop a tumble dryer cycle before the end of the drying cycle unless all items are quickly removed and spread out so that the heat is dissipated.

**SAVE THESE INSTRUCTIONS**

# SPECIFICATIONS

These units are sold in multiple regions with different requirements for measuring capacity. Below are a few of the valid forms of measure posted on this product:

**Dry Linen Capacity:** A weight measure in load size that reflects the volumetric size of the dryer drum.

**IEC Capacity:** The capacity measure that represents the maximum capacity of dry linens and textiles which the manufacturer declares can be treated in a specific cycle.

**IMPORTANT:** This appliance is intended to be used in household and similar applications such as:

- staff kitchen areas in shops, offices, and other working environments;
- farm houses;
- by clients in hotels, motels, and other residential-type environments;
- bed and breakfast-type environments;
- areas for communal use in blocks of flats or in laundrettes.

Models	3LWED4705FW 3LWED4815FW 3DWED4815FW 3LWED4915FW	3LWED4730FW 3LWED4830FW	3DWGD4705FW 3DWGD4815FW	4KWED4605FW 4KWED4705FW 4KWED4815FW 4KWED4915FW	4GWGD4705FW 4GWGD4815FW
<b>Rated Voltage</b>	220–240 V 2N~	220–240 V 2N~	220–240 V 2N~	220–240 V 2N~	220–240 V 2N~
<b>Rated Frequency</b>	50 Hz	50 Hz	50 Hz	60 Hz	60 Hz
<b>Rated Current</b>	20 Amps	13 Amps	6 Amps	20 Amps	6 Amps
<b>Dry Linen Capacity (Maximum)</b>	15 kg (33 lb)	15 kg (33 lb)	15 kg (33 lb)	15 kg (33 lb)	15 kg (33 lb)
<b>IEC Capacity</b>	7 kg (15 lb)	7 kg (15 lb)	7 kg (15 lb)	7 kg (15 lb)	7 kg (15 lb)
<b>Height</b>	1067 mm (42")	1067 mm (42")	1067 mm (42")	1067 mm (42")	1067 mm (42")
<b>Width</b>	737 mm (29")	737 mm (29")	737 mm (29")	737 mm (29")	737 mm (29")
<b>Depth</b>	706 mm (27 <sup>13</sup> / <sub>16</sub> "	706 mm (27 <sup>13</sup> / <sub>16</sub> "	706 mm (27 <sup>13</sup> / <sub>16</sub> "	706 mm (27 <sup>13</sup> / <sub>16</sub> "	706 mm (27 <sup>13</sup> / <sub>16</sub> "

**NOTE:** The noise level of the dryer is below 70 dB(A).

## Model 3LWED4830FW0 only:

### SANS61121:2015 Energy information

This dryer has an Annual Energy Consumption of 472 kWh.

Consumption per year is based on 160 drying cycles of the Timed Dry cycle at full and partial loads, and the consumption of the low-power modes. Actual energy consumption per cycle will depend on how the appliance is used in Settings for Energy tests.

**Full load:** 6.0 kg – 80 minutes maximum Time setting with High (heavy) Temperature/Fabric setting

**Partial load:** 3.0 kg – 60 minutes Time setting with High (heavy) Temperature/Fabric setting

Energy consumption per cycle is 2.95 kWh.

## CHECK YOUR VENT SYSTEM FOR GOOD AIRFLOW

### **⚠ WARNING**



#### Fire Hazard

**Use a heavy metal vent.**

**Do not use a plastic vent.**

**Do not use a metal foil vent.**

**Failure to follow these instructions can result in death or fire.**

### Good airflow

Along with heat, dryers require good airflow to efficiently dry laundry. Proper venting will reduce your drying times and improve your energy savings. See Installation Instructions.

The venting system attached to the dryer plays a big role in good airflow.

Service calls caused by improper venting are not covered by the warranty and will be paid by the customer, regardless of who installed the dryer.

### To maintain good airflow:

- Clean your lint screen before each load.
- Replace plastic or foil vent material with 102 mm (4") diameter heavy, rigid vent material.

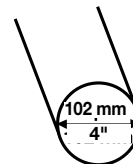

- Use the shortest length of vent possible.
- Use no more than four 90° elbows in a vent system; each bend and curve reduces airflow.

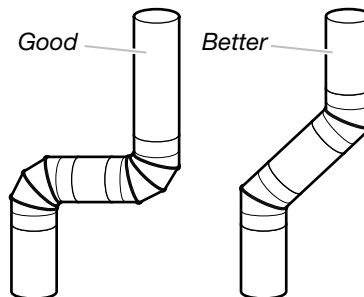

- Remove lint and debris from the exhaust hood.
- Remove lint from the entire length of the vent system at least every two years. When cleaning is complete, be sure to follow the Installation Instructions supplied with your dryer for final product check.
- Clear away items from the front of the dryer.

## USE AUTOMATIC DRY CYCLES FOR BETTER FABRIC CARE AND ENERGY SAVINGS

Use the Automatic Dry cycles to provide the most energy savings and enhanced fabric care from the dryer. During Automatic Dry cycles, drying air temperature or moisture level are sensed in the load. This sensing occurs throughout the drying cycle and the dryer shuts off when the load reaches the selected dryness. The Energy Preferred cycle will provide optimal energy savings.

With Timed Dry, the dryer runs the amount of time set and sometimes results in shrinkage, wrinkling, and static due to over-drying. Use Timed Dry for the occasional damp load that needs a little more drying time or when using the drying rack.

# CONTROL PANEL & FEATURES

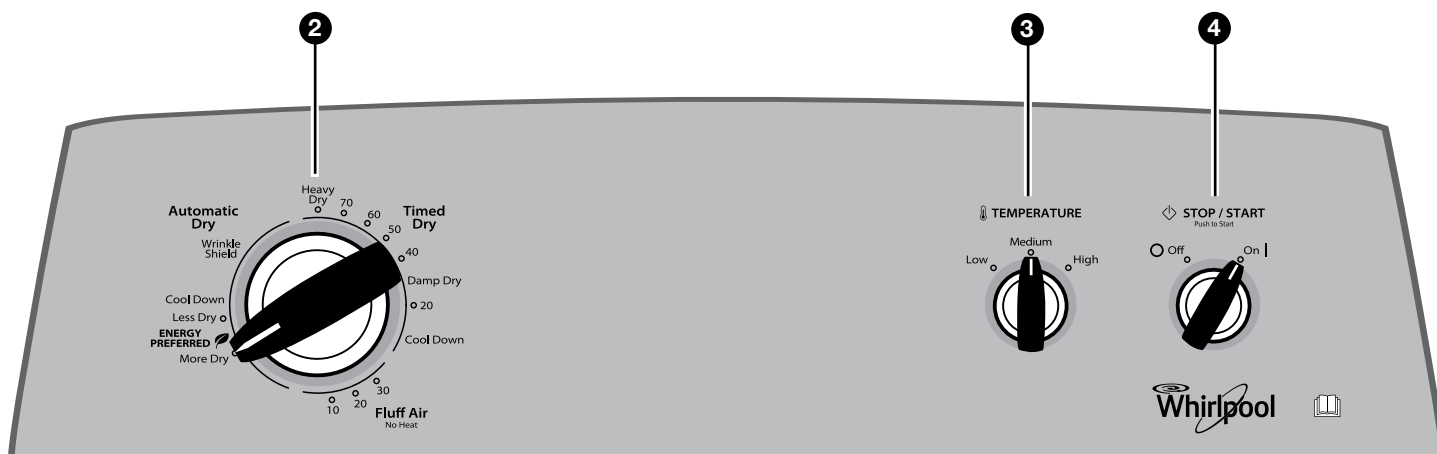
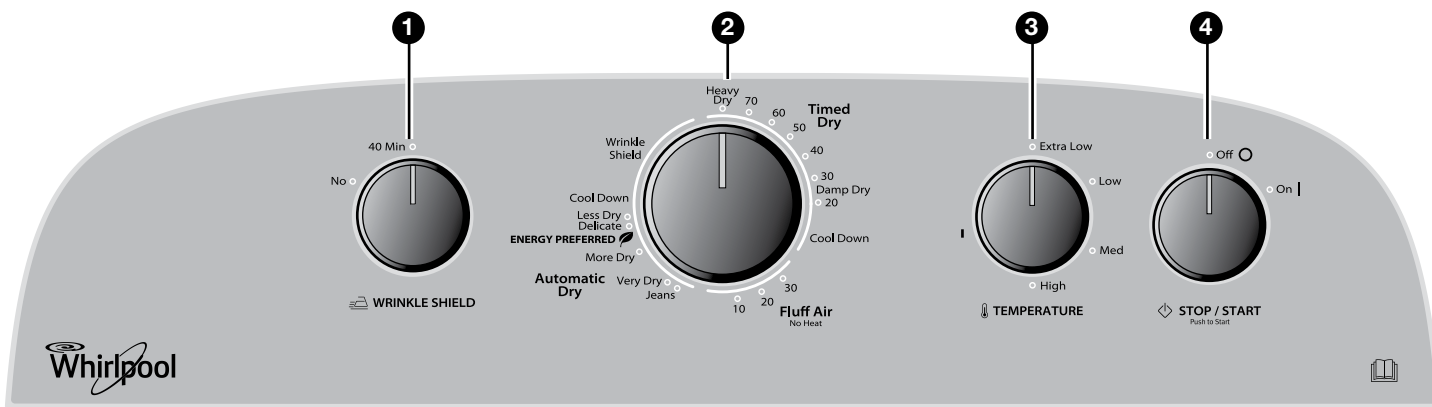

Not all features and options are available on all models.  
Appearance may vary.

## 1 WRINKLE SHIELD FEATURE (on some models)

When you are unable to remove a load of clothes from the dryer as soon as it stops, wrinkles can form. The Wrinkle Shield feature periodically tumbles, rearranges, and fluffs the load to help keep wrinkles from forming.

- Get 40 minutes of heat-free, periodic tumbling at the end of a cycle. Turn the Wrinkle Shield knob to on or off at any time before the cycle has ended.

## 2 DRYER CYCLE KNOB

Use your Dryer Cycle Knob to select available cycles on your dryer. Turn the knob to select a cycle for your laundry load. See "Cycle Guide" for detailed descriptions of cycles.

### TIMED DRY

Will run the dryer for the approximate time on the control. On models with a selectable temperature knob, you may choose a setting based on the fabrics in your load. Drying time and temperature will depend on your dryer model.

### AUTOMATIC DRY

Senses moisture in the load or air temperature and shuts off when the load reaches the selected dryness level. Gives the best drying in the shortest time. Drying time will vary based on fabric type, load size, and dryness setting.

## 3 TEMPERATURE

Select a drying temperature based on the fabrics in your load. If you are unsure of the temperature to select for a load, select the lower setting rather than the higher setting.

## 4 STOP/START

The Cycle Signal produces an audible sound when the drying cycle is finished. Promptly removing clothes at the end of the cycle reduces wrinkling.

Turn the Stop/Start knob to select the desired setting (On or Off). Press the Stop/Start knob to start the dryer.

**NOTE:** When the Wrinkle Shield setting is selected, the tone will sound every 5 minutes until the clothes are removed or the Wrinkle Shield setting ends.

## CYCLE GUIDE – AUTOMATIC DRY CYCLES

Not all cycles and settings are available on all models.

Choose Energy Preferred cycle for optimal energy savings.

Items to dry:	Cycle:	Temperature:	Available Options:	Cycle Details:
Jeans, heavy work clothes, towels	Jeans, More Dry, or Very Dry	High	Wrinkle Shield Temperature Cycle Signal	Automatic cycles give the best drying in the shortest time. Drying time varies based on fabric type, load size, and dryness setting. Select a drying temperature based on the fabrics in your load. If you are unsure of the temperature to select for a load, select the lower setting rather than the higher setting.
Work clothes, medium weight fabrics, sheets	Energy Preferred	Medium	Wrinkle Shield Temperature Cycle Signal	
Casual, shirts, pants, lightweight items, synthetics, delicates, athletic wear	Delicate or Less Dry	Low	Wrinkle Shield Temperature Cycle Signal	

**NOTE:** If loads do not seem as dry as you would like, select More Dry or Very Dry next time you dry a similar load. If loads seem drier than you like, select Less Dry next time you dry a similar load.

## CYCLE GUIDE – TIMED DRY CYCLES

Not all cycles and settings are available on all models.

**TIMED DRY** – Will run the dryer for the approximate time on the control.

Items to dry:	Cycle:	Temperature:	Available Options:	Cycle Details:
Large or heavy items such as thick towels or robes	Heavy Dry	Any	Temperature	Choose High to dry large or heavy loads.
Any load	Damp Dry	Any	Temperature	Dries items to a damp level or for items that do not require an entire drying cycle.
Rubber, plastic, heat-sensitive fabrics	Fluff Air	No Heat	Temperature	No heat drying.

### Setting the Drying Temperature

If your dryer has multiple heat settings:

A High temperature setting may be used for drying heavyweight items such as towels and work clothes.

A Low to Medium temperature setting may be used for drying medium-weight items such as sheets, blouses, dresses, underwear, permanent press fabrics, and some knits.

Use the No Heat setting for foam, rubber, plastic, or heat-sensitive fabrics.

Line-dry bonded or laminated fabrics.

**NOTE:** If you have questions about drying temperatures for various loads, refer to the care label directions.

# USING YOUR DRYER

## ⚠ WARNING



### Explosion Hazard

Keep flammable materials and vapors, such as petrol, away from dryer.

Do not dry anything that has ever had anything flammable on it (even after washing).

Failure to follow these instructions can result in death, explosion, or fire.

**WARNING:** To reduce the risk of fire, electric shock, or injury to persons, read the IMPORTANT SAFETY INSTRUCTIONS before operating this dryer.

Before using your dryer, wipe the dryer drum with a damp cloth to remove dust from storing and shipping.

## 1. Clean the lint screen

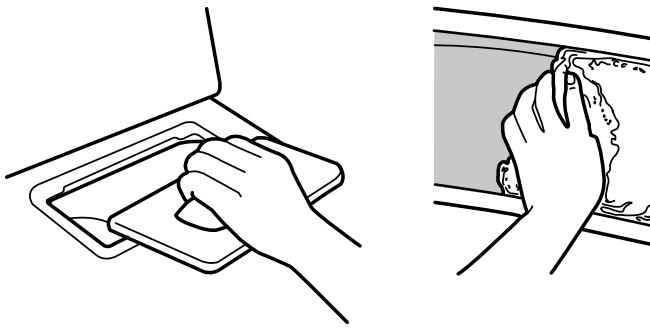

Clean the lint screen before each load. Pull the lint screen out of its holder. Roll lint off the screen with your fingers. Do not rinse or wash screen to remove lint. Push the lint screen firmly back into place.

For additional cleaning information, see "Dryer Care."

## ⚠ WARNING



### Fire Hazard

No washer can completely remove oil.

Do not dry anything that has ever had any type of oil on it (including cooking oils).

Items containing foam, rubber, or plastic must be dried on a clothesline or by using an Air Cycle.

Failure to follow these instructions can result in death or fire.

## 2. Load the dryer

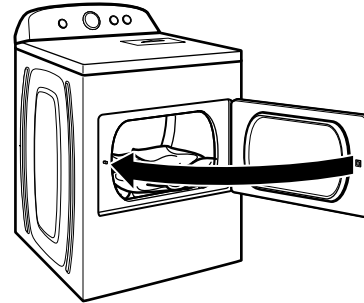

Place laundry in the dryer. Close the door.

**NOTE:** Your model may have a different door than the one shown. Some models have drop-down doors.

Do not tightly pack the dryer; clothes should be able to tumble freely.



### 3. Select the desired cycle

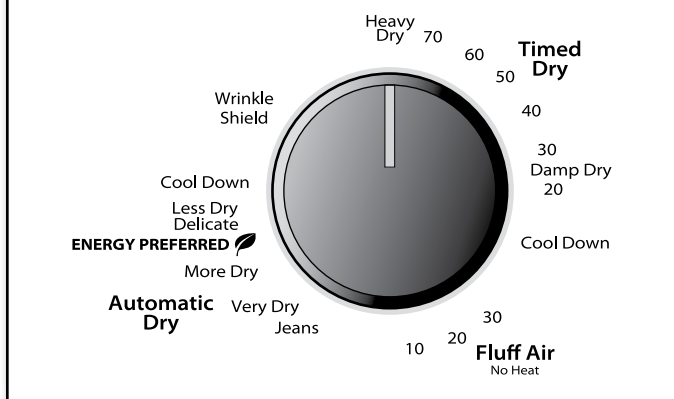

Select the desired cycle for your load. See the “Cycle Guide” for more information about each cycle.

#### AUTOMATIC DRY Cycles

You can select a different dryness level, depending on your load, by turning the knob to dryness level.

Selecting More Dry or Very Dry, Energy Preferred, or Less Dry automatically adjusts the dryness level at which the dryer will shut off. Once a dry level is set, it cannot be changed without stopping the cycle.

Automatic Dry cycles give the best drying in the shortest time. Drying time varies based on fabric type, load size, and dryness setting.

**NOTE:** More Dry or Very Dry removes more load moisture. Choose Energy Preferred for optimal energy savings. Less Dry removes less moisture and is used for loads you may want to put on a hanger to complete drying.

### 4. Set cycle settings and options

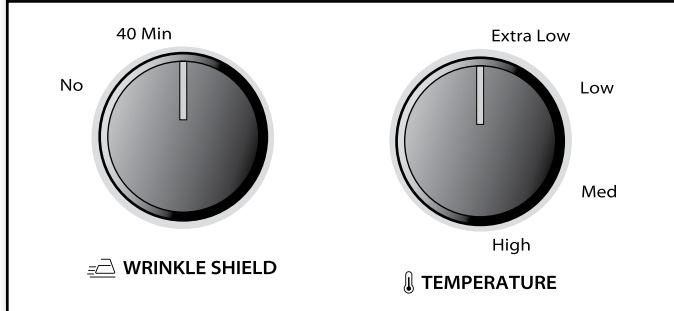

Select cycle settings and options by turning the knob to the desired position.

**NOTE:** Not all options and settings are available with all cycles.

#### Temperature

Turn the Temperature knob to change the drying temperature setting. See “Setting the Drying Temperature.”

#### Wrinkle Shield feature (on some models)

Get 40 minutes of heat-free, periodic tumbling at the end of a cycle. Turn the Wrinkle Shield knob to select NO to turn off at any time before the cycle has ended.

### 5. Press STOP/START to begin cycle

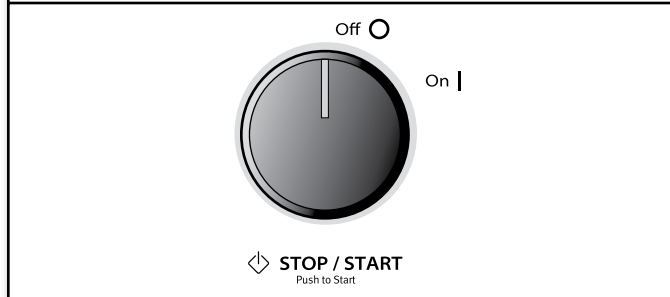

Press and hold the Stop/Start knob to begin the cycle.

To end the cycle early, turn the Stop/Start knob to OFF.

Promptly remove garments after cycle has completed to reduce wrinkling. Use the Wrinkle Shield feature to avoid wrinkling when you are unable to remove a load from the dryer as soon as it stops.

# DRYER CARE

## Cleaning the dryer location

Keep dryer area clear and free from items that would block the air flow for proper dryer operation. This includes clearing piles of laundry in front of the dryer.

## ⚠ WARNING



### Explosion Hazard

Keep flammable materials and vapors, such as petrol, away from dryer.

Place dryer at least 460 mm (18 inches) above the floor for a garage installation.

Failure to do so can result in death, explosion, or fire.

## Cleaning the dryer interior

### To clean dryer drum

1. Apply a liquid, nonflammable household cleaner to the stained area of the drum and rub with a soft cloth until stain is removed.
2. Wipe drum thoroughly with a damp cloth.
3. Tumble a load of clean cloths or towels to dry the drum.

**NOTE:** Garments that contain loose dyes, such as denim blue jeans or brightly colored cotton items, may discolor the dryer interior. These stains are not harmful to your dryer and will not stain future loads of clothes. Dry these items inside out to avoid drum staining.

## Removing accumulated lint

### From inside the dryer cabinet

Lint should be removed every two years, or more often, depending on dryer usage. Cleaning should be done by a qualified servicer.

### From the exhaust vent

Lint should be removed every two years, or more often, depending on dryer usage.

## Cleaning the lint screen

### Every load cleaning

The lint screen is located in the dryer. A screen blocked by lint can increase drying time.

### To clean:

1. Pull the lint screen out of its holder. Roll lint off the screen with your fingers. Do not rinse or wash screen to remove lint. Wet lint is hard to remove.

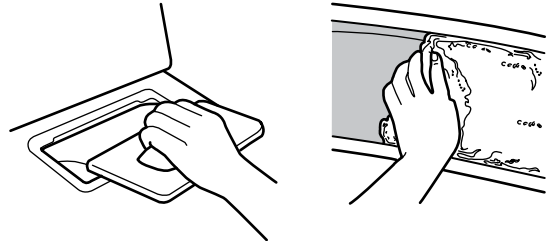

2. Push the lint screen firmly back into place.

### IMPORTANT:

- Do not run the dryer with the lint screen loose, damaged, blocked, or missing. Doing so can cause overheating and damage to both the dryer and fabrics.
- If lint falls off the screen into the dryer during removal, check the exhaust hood and remove the lint. See "Venting Requirements" in the Installation Instructions.
- Clean space where lint screen is located, as needed. Using a vacuum, gently remove any lint that has accumulated outside of the lint screen.

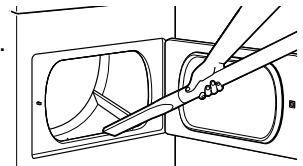

### As-needed cleaning

Laundry detergent and fabric softener residue can build up on the lint screen. This buildup can cause longer drying times for your clothes or cause the dryer to stop before your load is completely dry. The screen is probably clogged if lint falls off while the screen is in the dryer.

Clean the lint screen with a nylon brush every 6 months, or more frequently, if it becomes clogged due to a residue buildup.

### To wash:

1. Roll lint off the screen with your fingers.
2. Wet both sides of lint screen with hot water.
3. Wet a nylon brush with hot water and liquid detergent. Scrub lint screen with the brush to remove residue buildup.

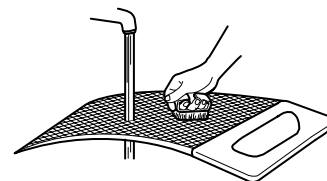

4. Rinse screen with hot water.
5. Thoroughly dry lint screen with a clean towel. Reinstall screen in dryer.

## Vacation, storage, and moving care

### Non-Use or Storage Care

Operate your dryer only when you are at home. If you will be on vacation or not using your dryer for an extended period of time, you should:

1. Unplug dryer or disconnect power.
2. (For gas dryers only): Close shut-off valve to gas supply line.
3. Clean lint screen. See "Cleaning the lint screen."

### Moving Care

#### For power supply cord-connected dryers:

1. Unplug the power supply cord.
2. Make sure leveling legs are secure in dryer base.
3. Use tape to secure dryer door.

## ⚠ WARNING



### Electrical Shock Hazard

**Disconnect power before servicing.**

**Replace all parts and panels before operating.**

**Failure to do so can result in death or electrical shock.**

#### For direct-wired dryers:

1. Turn off power at fuse or breaker box.
2. Disconnect wiring.
3. Make sure leveling legs are secure in dryer base.
4. Use tape to secure dryer door.

#### For gas dryers:

1. Unplug or disconnect power to dryer.
2. Close shut-off valve in gas supply line.
3. Disconnect gas supply line pipe and remove fittings attached to dryer pipe.
4. Cap the open fuel supply line.
5. Make sure leveling legs are secure in dryer base.
6. Use tape to secure dryer door.

### Reinstalling the Dryer

Follow the Installation Instructions to locate, level, and connect the dryer.

## Changing the drum light (on some models)

1. Unplug dryer or disconnect power.
2. Open the dryer door. Locate the light bulb cover on the back wall of the dryer. Using a Phillips-head screwdriver, remove the screw located in the lower right-hand corner of the cover. Remove the cover.

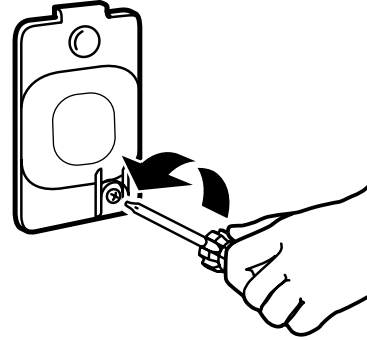

3. Turn bulb counterclockwise. Replace the bulb with a 10-watt appliance bulb only. Replace the cover and secure with the screw.
4. Plug into an earthed outlet or reconnect power.

# TROUBLESHOOTING

First try the solutions suggested here to possibly avoid the cost of a service call.

If you experience	Possible Causes	Solution
Clothes are not drying satisfactorily, drying times are too long	Lint screen or lint screen housing is clogged with lint.	Clean lint screen before each load. Clean space where lint screen is located, as needed. Using a vacuum, gently remove any lint that has accumulated outside of the lint screen.
	The Fluff Air cycle or No Heat temperature setting has been selected.	Select the right cycle for the types of garments being dried. See "Cycle Guide."
	Load too large and heavy to dry quickly.	Separate the load to tumble freely.
	Exhaust vent or outside exhaust hood clogged with lint, restricting air movement.	Run the dryer for 5–10 minutes. Hold your hand under the outside exhaust hood to check air movement. If you do not feel air movement, clean exhaust system of lint or replace exhaust vent with heavy metal or flexible metal vent. Make sure vent is not crushed or kinked. See Installation Instructions.
	Fabric softener sheets blocking the grill.	Use only one fabric softener sheet and use it only once.
	Exhaust vent not the correct length.	Check that the exhaust vent is not too long or has too many turns. Long venting will increase drying times. Make sure vent is not crushed or kinked. See Installation Instructions.
	Exhaust vent diameter not the correct size.	Use 102 mm (4") diameter vent material.
	Dryer located in a room with temperature below 7°C (45°F).	Proper operation of dryer cycles requires temperatures above 7°C (45°F).
	Dryer located in a closet without adequate opening.	Closet doors must have ventilation openings at the top and bottom of the door. The front of the dryer requires a minimum of 25 mm (1") of airspace and, for most installations, the rear of the dryer requires 127 mm (5"). See Installation Instructions.
Dryer will not run	Door not closed completely.	Make sure the dryer door is closed completely.
	Stop/Start knob not turned to On setting.	Turn Stop/Start knob to On setting.
	Stop/Start knob not pressed firmly or held long enough.	Press and hold the Stop/Start knob until you hear the dryer drum moving.
	Household fuse is blown or circuit breaker has tripped.	Electric dryers use two household fuses or circuit breakers. The drum may be turning, but you may not have heat. Replace both fuses or reset the circuit breaker. If the problem continues, call an electrician.
	Incorrect power supply.	Electric dryers require 240-volt power supply. Check with a qualified electrician.
	Wrong type of fuse.	Use a time-delay fuse.
Unusual sounds	Dryer had a period of non-use.	If the dryer hasn't been used for awhile, there may be a thumping sound during the first few minutes of operation.
	A coin, button, or paper clip is caught between the drum and front or rear of the dryer.	Check the front and rear edges of the drum for small objects. Clean out pockets before laundering.
	It is a gas dryer.	The gas valve clicking is a normal operating sound.
	The 4 legs are not installed or the dryer is not level front to back and side to side.	The dryer may vibrate if not properly installed. See Installation Instructions.
	Clothing knotted or balled up.	When balled up, the load will bounce, causing the dryer to vibrate. Separate the load items and restart the dryer.
No heat	Household fuse is blown or circuit breaker has tripped.	The drum may be turning, but you may not have heat. Electric dryers use 2 household fuses or circuit breakers. Replace both fuses or reset the circuit breaker. If the problem continues, call an electrician.
	Supply line valve not open.	For gas dryers, make sure the supply line valve is open.
	Incorrect power supply.	Electric dryers require 240-volt power supply. Check with a qualified electrician.

# TROUBLESHOOTING

First try the solutions suggested here to possibly avoid the cost of a service call.

If you experience	Possible Causes	Solution
Cycle time too short	Automatic cycle ending early.	The load may not be contacting the sensor strips. Level the dryer. Use Timed Dry for very small loads. Change the Dry Level setting on Automatic Dry cycles. Increasing or decreasing the Dry Level setting will change the amount of drying time in a cycle.
Lint on load	Lint screen clogged.	Lint screen should be cleaned before each load.
Stains on load or drum	Dryer fabric softener not properly used.	Add dryer fabric softener sheets at the beginning of the cycle. Fabric softener sheets added to a partially dried load can stain your garments. Drum stains are caused by dyes in clothing (usually blue jeans). These will not transfer to other clothing.
Loads are wrinkled	Load not removed from dryer at the end of the cycle.	Select Wrinkle Shield feature to tumble the load without heat to avoid wrinkling.
	Dryer tightly packed.	Dry smaller loads that can tumble freely to reduce the chance of wrinkles forming.
Odors	You have recently been painting, staining, or varnishing in the area where your dryer is located.	If so, ventilate the area. When the odors or fumes are gone from the area, rewash and dry the clothing.
	The electric dryer is being used for the first time.	The new electric heating element may have an odor. The odor will be gone after the first cycle.
Load is too hot	Laundry items removed from the dryer before the end of the cycle.	Allow Cool Down cycle to finish before removing laundry from dryer. All cycles are cooled slowly to reduce wrinkling and make it easier to handle. Items removed before Cool Down may feel very warm.
	A high temperature cycle was used, or a separate temperature control was set on High.	Select a lower temperature and use an automatic drying cycle. These cycles sense the temperature or the moisture level in the load and shut off when the load reaches the selected dryness. This reduces overdrying.

EU representative: Whirlpool EMEA S.p.A., Via Carlo Pisacane n. 1, 20016 Pero (MI), Italy

Manufacturer: Whirlpool Corporation, 2000 N M 63, Benton Harbor, MI 49022 USA

For more information, visit us at [www.whirlpool.com/accessories](http://www.whirlpool.com/accessories) or contact the dealer from whom you purchased your dryer or an authorised service company.

## LATIN AMERICA SERVICE

For other countries in Latin America, see our Warranty Card Latin America and visit our Whirlpool Latinoamerica website [www.whirlpool-latam.com](http://www.whirlpool-latam.com).

## EU – DECLARATION OF CONFORMITY

Mr. Stefano Demattè, Global Platform Leader HA, representative of  
**WHIRLPOOL EMEA S.p.A. Socio Unico, Via Carlo Pisacane n. 1, 20016 Pero (Mi), Italy**

**declares that the products**

Product name	Tumble Dryer
Trade name	Whirlpool
Model	3LWED4705FW0, 3LWED4830FW0, 3LWED4815FW0, 3LWED4730FW0
Trade name	Maytag
Model	3LMEDC315FW0, 3LMEDC415FW0

**have been designed, manufactured, and placed on the market in conformity with**

EU Directives and Commission Regulations

Machinery Directive	2006/42/EC
EMC Directive	2014/30/EU
RoHS Directive	2011/65/EU

**and the following standards have been applied**

Safety	EN 60335-1:2012 + A11:2014
Safety	EN 50570:2013
Safety	EN ISO 12100:2010
EMC	EN 61000-3-2:2014
EMC	EN 61000-3-3:2013
EMC	EN 61000-3-11:2000
EMC	EN 61000-3-12:2011
EMC	EN 55014-1:2006 + A1:2009 + A2:2011
EMC	EN 55014-2:1997 + A1:2001 + A2:2008
EMF	EN 62233:2008
RoHS	EN 50581:2012

Name	Stefano Demattè Global Platform Leader HA
Date of issue	31/1/2017

Signature 

Whirlpool EMEA S.p.A.  
 Via Carlo Pisacane n. 1, 20016 Pero (Mi), Italia  
 Cap Soc. €102.759.269,40 i.v.  
 Registro Imprese/Cod. Fiscale/Partita IVA: 00693740425 - R.E.A.: 1106112  
 Sole shareholder company subject to direction and coordination of Whirlpool Corporation.  
 www.whirlpoolcorp.com

D-TD-2017-001

# SÉCURITÉ DU SECHE-LINGE

## Votre sécurité et celle des autres est très importante.

Nous donnons de nombreux messages de sécurité importants dans ce manuel et sur votre appareil ménager. Assurez-vous de toujours lire tous les messages de sécurité et de vous y conformer.



Voici le symbole d'alerte de sécurité.

Ce symbole d'alerte de sécurité vous signale les dangers potentiels de décès et de blessures graves à vous et à d'autres.

Tous les messages de sécurité suivront le symbole d'alerte de sécurité et le mot "DANGER" ou "AVERTISSEMENT". Ces mots signifient :

**⚠ DANGER**

Risque possible de décès ou de blessure grave si vous ne suivez pas immédiatement les instructions.

**⚠ AVERTISSEMENT**

Risque possible de décès ou de blessure grave si vous ne suivez pas les instructions.

Tous les messages de sécurité vous diront quel est le danger potentiel et vous disent comment réduire le risque de blessure et ce qui peut se produire en cas de non-respect des instructions.



## **AVERTISSEMENT - "Risque d'incendie"**

- L'installation du sèche-linge doit être effectuée par un installateur qualifié.
- Installer le sèche-linge conformément aux instructions du fabricant et aux codes locaux.
- Ne pas installer de sèche-linge avec des matériaux d'évacuation en plastique souple. Si un conduit métallique souple (de type papier d'aluminium) est installé, celui-ci doit être d'un type spécifique identifié par le fabricant de l'appareil et convenir à une utilisation avec les sèche-linge. Les matériaux d'évacuation souples sont connus pour s'affaisser, être facilement écrasés et bloquer la charpie. Ces situations obstrueront le débit d'air du sèche-linge et augmenteront le risque d'incendie.
- Pour réduire le risque de blessure grave ou de décès, suivre toutes les instructions d'installation
- Conserver ces instructions.



## **MISE EN GARDE - RISQUE D'INCENDIE/ DE MATÉRIAUX INFLAMMABLES**

C'est un symbole supplémentaire d'alerte de sécurité qui des alertes vous au risque d'incendie.

## **AVERTISSEMENT**

### **Risque d'incendie**

**Le non-respect de cet avertissement peut causer des blessures graves, des dommages à la propriété ou le décès.**

**Ne pas installer de ventilateur d'appoint dans le conduit d'évacuation.**

**Installer tous les sèche-linge en respectant les instructions d'installation du fabricant du sèche-linge.**

## **POUR VOTRE SECURITE**

1. NE PAS UTILISER OU REMISER D'ESSENCE OU AUTRES MATÉRIAUX INFLAMMABLES DANS CET APPAREIL MÉNAGER OU À PROXIMITÉ DE CELUI-CI.
2. NE PAS VAPORISER D'AÉROSOLS À PROXIMITÉ DE CET APPAREIL MÉNAGER LORSQU'IL EST EN FONCTIONNEMENT.
3. NE PAS MODIFIER CET APPAREIL MÉNAGER.

## **IMPORTANTES INSTRUCTIONS DE SECURITE**

**AVERTISSEMENT** : Afin de réduire le risque d'incendie, de choc électrique ou de blessures corporelles lors de l'utilisation du sèche-linge, il convient d'observer certaines précautions fondamentales, notamment :

- Lire toutes les instructions avant d'utiliser le sèche-linge. 
- Laisser un dégagement minimal de 100 mm (4") entre l'arrière du sèche-linge et les éventuelles parois environnantes.
- Le fonctionnement de cet appareil peut affecter celui d'autres appareils dont la source d'approvisionnement en air se fait dans la même pièce pour une combustion sans danger. Lorsqu'on utilise le sèche-linge, une aération adéquate est nécessaire pour renouveler l'air rejeté et ainsi éviter le retour dans la pièce de gaz en provenance d'appareils ménagers utilisant d'autres carburants comme combustible, y compris les feux ouverts. En cas de doute, consulter le fabricant de l'appareil.
- Ne pas obstruer l'alimentation en air du sèche-linge (voir les instructions d'installation pour les dégagements minimaux).
- Ne pas placer d'articles tâchés d'huile de cuisson dans le sèche-linge. Des articles ayant été au contact d'huile peuvent s'enflammer spontanément, surtout s'ils sont exposés à des sources de chaleur, telles un sèche-linge. Les articles peuvent chauffer, entraînant une réaction d'oxydation de l'huile. Le phénomène d'oxydation crée de la chaleur. Si la chaleur ne peut pas s'échapper, les articles peuvent devenir suffisamment chauds pour prendre feu. Le fait d'empiler, d'entasser ou d'entreposer des articles ayant été au contact d'huile peut empêcher la chaleur de s'échapper et créer un risque d'incendie.
- Si l'on doit faire sécher dans le sèche-linge des articles ayant été souillés par des substances telles que de l'huile de cuisson, acétone, alcool, pétrole, kérosène, produit détachant, térébenthine, cire, décapant pour cire ou produits de coiffure, ils doivent être lavés à l'eau chaude avec un supplément de détergent avant d'être séchés dans le sèche-linge. Ces articles sont susceptibles de dégager des vapeurs qui pourraient s'enflammer ou exploser. Les laver ainsi au préalable permet de réduire mais non de supprimer ce risque.
- Cet appareil ne convient pas à une utilisation par des personnes (y compris des enfants de moins de 8 ans) à capacités physiques, sensorielles ou mentales réduites, ou dépourvues d'expérience et de connaissances, à moins qu'elles ne soient placées sous supervision ou qu'elles aient reçu des instructions concernant l'utilisation de l'appareil par une personne responsable de leur sécurité.
- Les enfants qui effectuent le nettoyage et l'entretien doivent être supervisés.
- Il convient de surveiller les enfants pour qu'ils ne jouent pas avec l'appareil.
- Les enfants de moins de 3 ans ne doivent pas se trouver à proximité de l'appareil à moins d'être constamment surveillés.
- Ne pas utiliser le sèche-linge si l'on a utilisé des produits chimiques industriels pour le nettoyage.

**CONSERVER CES INSTRUCTIONS**



- Enlever tous les objets des poches tels que briquets, allumettes, avant de placer les vêtements dans le sèche-linge.
- Retirer les portes du compartiment de séchage avant de retirer le sèche-linge pour un entretien ou de le mettre au rebut.
- Ne pas accéder à l'intérieur du sèche-linge pendant le fonctionnement du tambour. Pour votre sécurité, l'appareil est pourvu d'un contacteur de porte.
- Ne pas installer ou entreposer le sèche-linge dans un endroit où il serait exposé aux intempéries.
- Ne pas effectuer d'intervention non autorisée sur les commandes.
- Ne pas utiliser ce sèche-linge s'il semble défectueux.
- Ne pas procéder à l'entretien, à la réparation ou au remplacement de n'importe quelle pièce du sèche-linge, à moins que ceci ne soit spécifiquement recommandé dans le Guide d'utilisation et d'entretien. Seul un réparateur compétent est habilité à effectuer une intervention de réparation ou d'entretien sur cet appareil.
- Ne pas utiliser d'assouplissants pour tissu ou de produits pour éliminer l'électricité statique à moins que cela ne soit recommandé par le fabricant d'assouplissants pour tissu ou du produit. Suivre leurs instructions.
- Nettoyer le filtre à peluches du sèche-linge avant ou après chaque charge. Ne pas utiliser le sèche-linge si le filtre à peluches n'est pas installé.
- La zone située autour des ouvertures de prise ou d'évacuation d'air et les zones adjacentes doivent être exemptes de peluches et poussières.
- L'intérieur du sèche-linge et le conduit d'évacuation doivent être nettoyés régulièrement par un personnel d'entretien qualifié.
- Voir les instructions d'installation pour les instructions de mise à la terre.
- Ne pas faire sécher d'articles non lavés dans ce sèche-linge.
- La partie finale du programme de séchage par culbutage a lieu sans chaleur (programme de refroidissement) pour que les articles soient laissés à une température qui ne risque pas de les endommager.
- Les articles tels que le caoutchouc mousse (mousse de latex), les bonnets de douche, les textiles imperméabilisés, les articles avec endos de caoutchouc et les vêtements ou oreillers rembourrés avec matelassage en mousse doivent être séchés uniquement sur une corde à linge.
- Si le cordon d'alimentation est endommagé, il doit être remplacé par le fabricant, son agent de service ou toute autre personne qualifiée afin d'éviter tout danger.

**AVERTISSEMENT :** Ne jamais arrêter un sèche-linge en phase de culbutage avant la fin du programme de séchage à moins de retirer les articles rapidement et de les étendre afin de dissiper la chaleur.

## CONSERVER CES INSTRUCTIONS

## CARACTERISTIQUES

Ces appareils sont vendus dans diverses régions aux critères de capacité de mesure différents. Vous trouverez ci-dessous quelques unes des formes de mesures valables indiquées sur ce produit :

**Capacité linge sec :** une mesure de poids de la charge qui reflète la taille volumétrique du tambour du sèche-linge.

**Capacité IEC :** Mesure de capacité représentant la capacité maximale de linge sec et de textiles pour lesquels le fabricant conseille un programme spécifique de traitement.

**IMPORTANT :** Cet appareil est conçu pour un usage domestique et des utilisations similaires telles que les suivantes :

- espace cuisine du personnel dans les magasins, bureaux et autres environnements de travail;
- fermes;
- par les clients dans les hôtels, les motels et les autres environnements de type résidentiel;
- environnements de type chambres d'hôtes;
- zones communes dans les immeubles d'appartements ou dans des laveries.

Modèles	3LWED4705FW 3LWED4815FW 3DWED4815FW 3LWED4915FW	3LWED4730FW 3LWED4830FW	3DWGD4705FW 3DWGD4815FW	4KWED4605FW 4KWED4705FW 4KWED4815FW 4KWED4915FW	4GWGD4705FW 4GWGD4815FW
Tension nominale	220-240 V 2N~	220-240 V 2N~	220-240 V 2N~	220-240 V 2N~	220-240 V 2N~
Fréquence nominale	50 Hz	50 Hz	50 Hz	60 Hz	60 Hz
Courant nominal	20 Amps	13 Amps	6 Amps	20 Amps	6 Amps
Capacité linge sec (maximum)	15 kg (33 lb)	15 kg (33 lb)	15 kg (33 lb)	15 kg (33 lb)	15 kg (33 lb)
Capacité IEC	7 kg (15 lb)	7 kg (15 lb)	7 kg (15 lb)	7 kg (15 lb)	7 kg (15 lb)
Hauteur	1067 mm (42")	1067 mm (42")	1067 mm (42")	1067 mm (42")	1067 mm (42")
Largeur	737 mm (29")	737 mm (29")	737 mm (29")	737 mm (29")	737 mm (29")
Profondeur	706 mm (27 <sup>13</sup> / <sub>16</sub> "	706 mm (27 <sup>13</sup> / <sub>16</sub> "	706 mm (27 <sup>13</sup> / <sub>16</sub> "	706 mm (27 <sup>13</sup> / <sub>16</sub> "	706 mm (27 <sup>13</sup> / <sub>16</sub> "

**REMARQUE :** Le niveau sonore du sèche-linge est inférieur à 70 dB (A).

# VÉRIFICATION D'UNE CIRCULATION D'AIR ADÉQUATE POUR LE SYSTÈME D'ÉVACUATION

## ⚠ AVERTISSEMENT



### Risque d'incendie

Utiliser un conduit d'évacuation en métal lourd.

Ne pas utiliser un conduit d'évacuation en plastique.

Ne pas utiliser un conduit d'évacuation en feuille de métal.

Le non-respect de ces instructions peut causer un décès ou un incendie.

## Circulation d'air adéquate

Un sèche-linge a besoin de chaleur et d'une circulation d'air adéquate pour sécher efficacement le linge. Une ventilation adéquate réduit les durées de séchage et accroît les économies d'énergie. Voir les Instructions d'installation.

Le système d'évacuation fixé au sèche-linge joue un rôle important dans la circulation de l'air.

Les interventions de dépannage causées par une ventilation incorrecte ne sont pas couvertes par la garantie et seront à la charge du client, quel que soit l'installateur du sèche-linge.

## Maintenir une bonne circulation d'air en effectuant les opérations suivantes :

- Nettoyer le filtre à charpie avant chaque charge.
- Remplacer le matériau de conduits d'évacuation en plastique ou en aluminium par des conduits d'évacuation lourds et rigides de 102 mm (4") de diamètre.

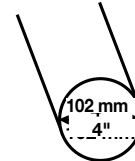

- Toujours employer les conduits d'évacuation les plus courts possible.
- Ne pas utiliser plus de quatre coudes à 90° dans un circuit d'évacuation car chaque inclinaison et courbe réduit le flux d'air.

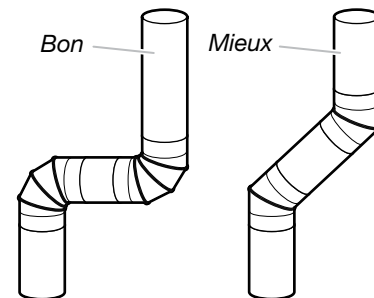

- Retirer la charpie et les résidus du clapet d'évacuation.
- Retirer la charpie sur toute la longueur du circuit d'évacuation au moins tous les deux ans. Après le nettoyage, veuillez suivre les instructions d'installation fournies avec le sèche-linge pour une vérification finale de l'appareil.
- Dégager tout article qui se trouverait devant le sèche-linge.

# UTILISATION DES PROGRAMMES AUTOMATIQUES POUR UN MEILLEUR SOIN DU TISSU ET DAVANTAGE D'ÉCONOMIES D'ÉNERGIE

Utiliser les programmes de séchage automatique pour que le sèche-linge puisse réaliser davantage d'économies d'énergie et apporter un soin supérieur aux tissus. Durant les programmes de séchage automatique, la température de séchage de l'air et le niveau d'humidité sont détectés dans la charge. Cette détection se produit tout au long du programme de séchage et le sèche-linge s'éteint lorsque la charge atteint le degré de séchage sélectionné. Le programme Energy Preferred entraînera des économies d'énergie optimales.

Avec l'option de séchage minuté, le sèche-linge fonctionne pendant la durée réglée, ce qui peut parfois entraîner le rétrécissement ou le froissement du linge, et l'accumulation d'électricité statique due au séchage excessif. Utiliser le séchage minuté pour une charge encore humide nécessitant un peu de temps supplémentaire ou lorsqu'on utilise la grille de séchage.

# TABLEAU DE COMMANDE ET CARACTÉRISTIQUES

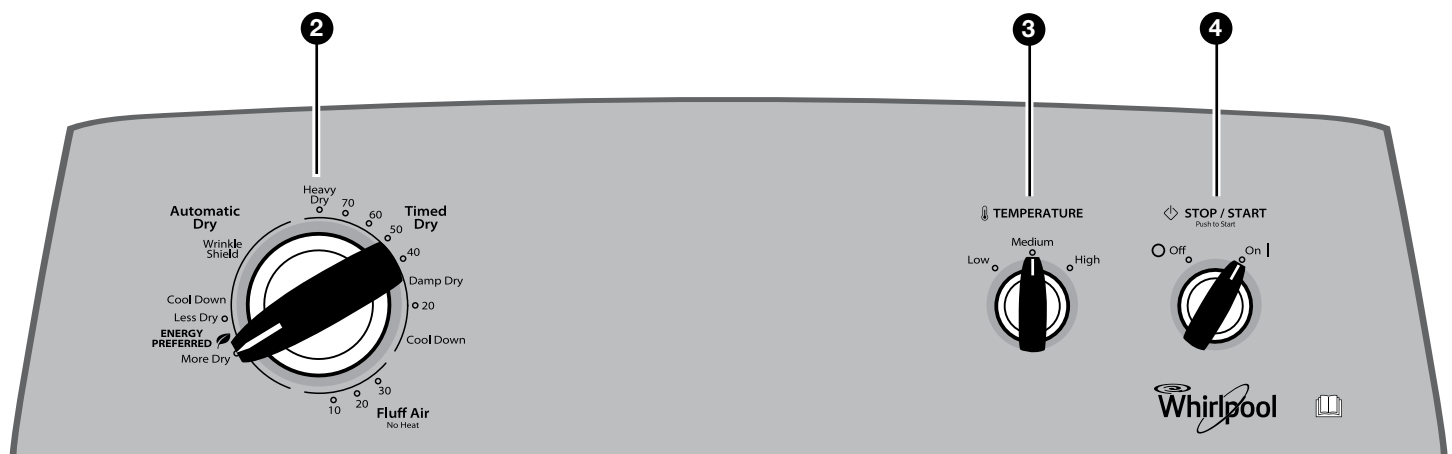

Certains programmes et options ne sont pas disponibles sur certains modèles.  
L'apparence des appareils peut varier.

## 1 CARACTÉRISTIQUE WRINKLE SHIELD (sur certains modèles)

Lorsqu'on ne peut pas enlever une charge du sèche-linge dès qu'elle s'arrête, des faux plis peuvent se former. La caractéristique Wrinkle Shield effectue un culbutage de la charge, la réagence et l'aère à intervalles réguliers pour aider à éviter la formation de faux plis.

- Obtenez 40 minutes de culbutage périodique sans chaleur à la fin d'un programme. Appuyer sur le bouton Wrinkle Shield pour activer ou désactiver cette fonction à tout moment avant la fin d'un programme.

## 2 BOUTON DE PROGRAMME DU SÈCHE-LINGE

Utiliser le bouton de programme de séchage pour sélectionner les programmes disponibles sur le sèche-linge. Tourner le bouton de programme pour sélectionner un programme correspondant à la charge de linge. Voir "Guide de programmes" pour des descriptions de programmes détaillées.

### TIMED DRY (séchage minuté)

Ceci fait fonctionner le sèche-linge pour la durée approximative sur le module de commande. Pour les modèles dotés d'un bouton de sélection de température, vous pouvez choisir un réglage en fonction des tissus de votre charge. Le temps de séchage et la température dépendront du modèle de votre sèche-linge.

## AUTOMATIC DRY (séchage automatique)

Détecte l'humidité de la charge et la température de l'air et s'éteint lorsque la charge a atteint le degré de séchage sélectionné. Permet d'obtenir le meilleur rendement de séchage en un minimum de temps. Le temps de séchage variera en fonction du type de tissu, du volume de la charge et du réglage de séchage.

## 3 TEMPERATURE (température)

Choisir une température de séchage en fonction des tissus de votre charge. Si vous hésitez sur la température à sélectionner pour une charge donnée, choisir le réglage plus bas plutôt que le réglage plus élevé.

## 4 STOP/START (arrêt/mettre en marche)

Le signal de fin de programme émet un signal sonore qui indique la fin du programme de séchage. Le fait de sortir rapidement les vêtements à la fin du programme permet de réduire le froissement.

Tourner le bouton Stop/Start (arrêt/mettre en marche) pour activer ou désactiver le réglage désiré. Appuyer sur le bouton Stop/Start (arrêt/mettre en marche) pour mettre le sèche-linge en marche.

**REMARQUE :** Lorsque le réglage Wrinkle Shield est sélectionné et que le signal de programme est activé, un signal sonore retentit toutes les 5 minutes jusqu'à ce que les vêtements soient retirés ou que le réglage Wrinkle Shield se termine.

# GUIDE DE PROGRAMMES – PROGRAMMES AUTOMATIQUES

Certains programmes ne sont pas disponibles sur certains modèles.

Sélectionner Energy Preferred (éconergique) pour des économies d'énergie optimales.

Articles à sécher :	Programme :	Température de séchage :	Options disponibles :	Détails du programme :
Jeans, vêtements de travail lourds, serviettes	Jeans, More Dry ou Very Dry	High (élevé)	Wrinkle Shield Temperature Cycle Signal	Permet d'obtenir le meilleur rendement de séchage en un minimum de temps. Le temps de séchage variera en fonction du type de tissu, du volume de la charge et du réglage de séchage. Choisir une température de séchage en fonction des tissus de votre charge. Si vous hésitez sur la température à sélectionner pour une charge donnée, choisir le réglage le plus bas plutôt que le réglage le plus élevé.
Vêtements de travail, articles moyennement lourds, draps	Energy Preferred	Medium (moyen)	Wrinkle Shield Temperature Cycle Signal	
Tout-aller, chemisiers, pantalons, articles légers, synthétiques, tissus délicats, vêtements de sport	Delicate ou Less Dry	Low (bas)	Wrinkle Shield Temperature Cycle Signal	

**REMARQUE :** Si les charges ne semblent pas aussi sèches que désiré, sélectionner More Dry (plus sec) ou Very Dry (très sec) la prochaine fois que l'on sèche une charge semblable. Si les charges semblent plus sèches que désiré, sélectionner Less Dry (moins sec) la prochaine fois que l'on sèche une charge semblable.

# GUIDE DE PROGRAMMES – SECHE-LINGE MINUTÉ

Certains programmes ne sont pas disponibles sur certains modèles.

**TIMED DRY (séchage minuté)** – Fait fonctionner le sèche-linge pour la durée approximative sur le module de commande.

Articles à sécher :	Programme :	Température de séchage :	Options disponibles :	Détails du programme :
Articles lourds ou volumineux tels que serviettes épaisses ou peignoirs	Heavy Dry	N'importe laquelle	Temperature	Sélectionner High (Élevé) pour sécher des charges importantes ou lourdes.
N'importe quelle charge	Damp Dry	N'importe laquelle	Temperature	Sèche les articles à un degré d'humidité ou les articles qui ne nécessitent pas un programme de séchage complet.
Caoutchouc, plastique, tissus sensibles à la chaleur	Fluff Air	No Heat (sans chaleur)	Temperature	Séchage sans chaleur.

### Programme :

More Dry (plus sec)  
 Very Dry (très sec)  
 Energy Preferred (éconergique)  
 Delicate (articles délicats)  
 Less Dry (moins sec)  
 Heavy Dry (séchage intense)  
 Damp Dry (séchage humide)  
 Fluff Air (duvetage à l'air)

### Options disponibles :

Temperature (température)  
 Wrinkle Shield (antifroissement)  
 Cycle Signal (signal de programme)

## Réglage de la température de séchage

Si le sèche-linge comporte plusieurs réglages de chaleur :

On peut utiliser un réglage de chaleur High (élevée) pour sécher les articles lourds tels que les serviettes et les vêtements de travail.

Un réglage de chaleur Low (bas) à Medium (moyen) peut être utilisé pour sécher les articles moyennement lourds tels que draps, chemisiers, robes, sous-vêtements, tissus à pressage permanent et certains tricots.

Utiliser le réglage No Heat (sans chaleur) pour la mousse, le caoutchouc, le plastique ou les tissus sensibles à la chaleur. Sécher sur une corde à linge les tissus doublés ou multicouches.

**REMARQUE :** Pour toute question concernant les températures de séchage pour diverses charges, consulter les instructions sur l'étiquette de soin.

# UTILISATION DU SÈCHE-LINGE

## ⚠ AVERTISSEMENT



### Risque d'explosion

Garder les matières et les vapeurs inflammables, telle que l'essence, loin de la sècheuse.

Ne pas faire sécher un article qui a déjà été touché par un produit inflammable (même après un lavage).

Le non-respect de ces instructions peut causer un décès, une explosion ou un incendie.

**AVERTISSEMENT** : Pour réduire le risque d'incendie, de choc électrique ou de blessures à autrui, lire les IMPORTANTES INSTRUCTIONS DE SÉCURITÉ avant de faire fonctionner ce sèche-linge.

Avant d'utiliser le sèche-linge, essuyer le tambour du sèche-linge avec un linge humide pour enlever la poussière accumulée au cours de l'entreposage et de l'expédition.

## 1. Nettoyer le filtre à charpie

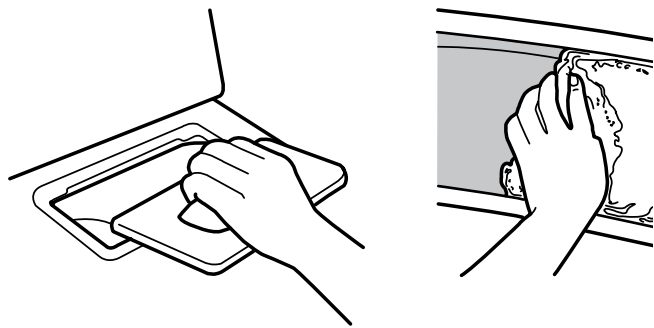

Nettoyer le filtre à charpie avant chaque charge. Enlever le filtre à charpie en le tirant tout droit vers le haut. Enlever la charpie du filtre en la roulant avec les doigts. Ne pas rincer ni laver le filtre pour enlever la charpie. Remettre le filtre à charpie fermement en place.

Pour plus d'informations sur le nettoyage, voir "Entretien du sèche-linge".

## ⚠ AVERTISSEMENT



### Risque d'incendie

Aucun lave-linge ne peut complètement enlever l'huile.

Ne pas faire sécher des articles qui ont été salis par tout genre d'huile (y compris les huiles de cuisson).

Les articles contenant mousse, caoutchouc ou plastique doivent être séchés sur une corde à linge ou par le programme de séchage à l'air.

Le non-respect de ces instructions peut causer un décès ou un incendie.

## 2. Charger le sèche-linge

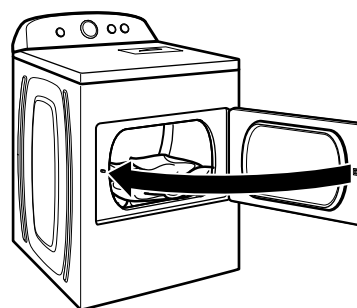

Placer le linge dans le sèche-linge. Fermer la porte.

**REMARQUE** : La porte de votre modèle peut différer de celle figurant sur l'illustration. Certains modèles peuvent comporter des portes à ouverture vers le bas.

Ne pas surcharger le sèche-linge; les vêtements doivent pouvoir culbutter librement.

### 3. Sélectionner le programme désiré

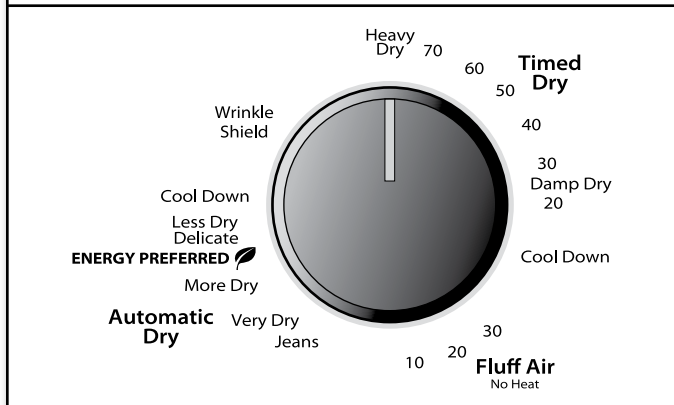

Sélectionner le programme souhaité pour la charge. Voir le "Guide de programmes" pour plus d'informations sur chaque programme.

#### Programmes de SÉCHAGE AUTOMATIQUE

Selon votre charge, vous pouvez sélectionner un degré de séchage différent en tournant le bouton sur le degré de séchage.

Lorsqu'on sélectionne More Dry or Very Dry (plus sec ou très sec), Energy Preferred (éconergique), ou Less Dry (moins sec), le degré de séchage qui commandera l'arrêt du sèche-linge est automatiquement ajusté. Après avoir sélectionné un certain degré de séchage, il est impossible de le modifier sans arrêter le programme.

Les programmes de séchage automatique offrent un séchage idéal en un minimum de temps. La durée de séchage varie en fonction du type de tissu, de la taille de la charge et du réglage de niveau de séchage.

**REMARQUE :** Le séchage More Dry or Very Dry (plus sec ou très sec) élimine davantage d'humidité dans la charge. Sélectionner Energy Preferred pour réaliser des économies d'énergie optimales. Le séchage Less Dry (moins sec) élimine moins d'humidité et est utilisé pour les charges que l'on souhaite placer sur un cintre pour qu'elles finissent de sécher.

### 4. Sélectionner les réglages et options du programme

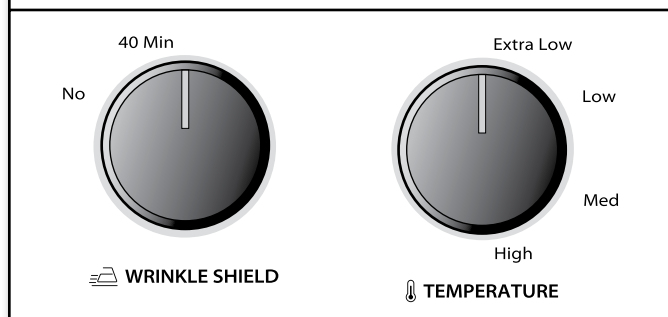

Sélectionner les réglages et options du programme en tournant le bouton sur la position souhaitée.

**REMARQUE :** Tous les réglages et options ne sont pas disponibles avec tous les programmes.

#### Temperature (température)

Tourner le bouton Temperature (température) pour modifier le réglage de la température de séchage. Voir "Réglage de la température de séchage".

#### Caractéristique Wrinkle Shield (antifroissement) (sur certains modèles)

Le programme ajoute automatiquement 40 minutes de culbutage périodique sans chaleur à la fin d'un programme. Tourner le bouton Wrinkle Shield pour désactiver cette fonction à tout moment avant la fin d'un programme.

### 5. Appuyer sur le bouton STOP/ START (arrêt/mettre en marche) pour démarrer un programme

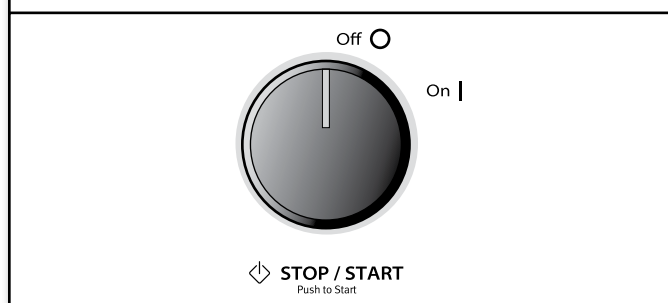

Appuyer sans relâcher sur le bouton Stop/Start (arrêt/mettre en marche) pour démarrer le programme.

Pour finir le cycle plus tôt, mettre le bouton Stop/Start (arrêt/mettre en marche) sur OFF.

Retirer rapidement les vêtements une fois le programme terminé pour réduire le froissement. Utiliser la caractéristique Wrinkle Shield pour éviter le froissement lorsqu'on ne peut pas retirer une charge du sèche-linge dès que celle-ci s'arrête.

# ENTRETIEN DU SÈCHE-LINGE

## Nettoyer l'emplacement du sèche-linge

Éviter de laisser autour du sèche-linge des éléments qui pourraient obstruer la circulation de l'air et empêcher le bon fonctionnement du sèche-linge. Ceci implique de dégager également les éventuelles piles de linge placées devant le sèche-linge.

## ⚠ AVERTISSEMENT



### Risque d'explosion

Garder les matières et les vapeurs inflammables, telle que l'essence, loin du sèche-linge.

Placer le sèche-linge au moins 460 mm au-dessus du plancher pour une installation dans un garage.

Le non-respect de ces instructions peut causer un décès, une explosion ou un incendie.

## Nettoyage de l'intérieur du sèche-linge

### Nettoyage du tambour du sèche-linge

1. Appliquer un nettoyant domestique liquide et ininflammable sur la surface tachée du tambour et frotter avec un linge doux jusqu'à ce que la tache soit supprimée.
2. Essuyer complètement le tambour avec un linge humide.
3. Faire culbuter une charge de linge ou de serviettes propres pour sécher le tambour.

**REMARQUE :** Les vêtements contenant des teintures instables, tels que jeans en denim ou articles en coton de couleur vive, peuvent décolorer l'intérieur du sèche-linge. Ces taches ne sont pas nocives pour votre sèche-linge et ne tacheront pas les vêtements des charges futures. Sécher ces articles sur l'envers pour éviter de tacher le tambour.

## Retirer la charpie accumulée

### De l'intérieur de la caisse du sèche-linge

Retirer la charpie tous les deux ans, ou plus souvent, selon l'utilisation du sèche-linge. Le nettoyage doit être effectué par un personnel d'entretien qualifié.

### Dans le conduit d'évacuation

Retirer la charpie tous les deux ans, ou plus souvent, selon l'utilisation du sèche-linge.

## Nettoyer le filtre à charpie

### Nettoyage avant chaque charge

Le filtre à charpie se trouve dans l'ouverture de la porte du sèche-linge. Un filtre obstrué de charpie peut augmenter la durée de séchage.

### Nettoyage :

1. Enlever le filtre à charpie en le tirant tout droit vers le haut. Enlever la charpie du filtre en la roulant avec les doigts. Ne pas rincer ni laver le filtre pour enlever la charpie. La charpie mouillée s'enlève difficilement.

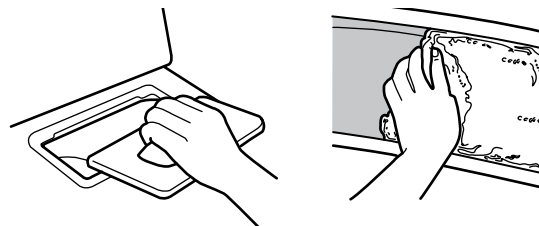

2. Remettre le filtre à charpie fermement en place.

### IMPORTANT :

- Ne pas faire fonctionner le sèche-linge avec un filtre à charpie déplacé, endommagé, bloqué ou manquant. Ceci peut entraîner une surchauffe et endommager le sèche-linge et les tissus.
- Si de la charpie tombe dans le sèche-linge au moment du retrait du filtre, vérifier le conduit d'évacuation et retirer la charpie. Voir "Exigences concernant l'évacuation" dans les Instructions d'installation.
- Nettoyer l'espace où se trouve le filtre à charpie, selon les besoins. A l'aide d'un aspirateur, enlever doucement toute la charpie qui s'est accumulée à l'extérieur du filtre à charpie.

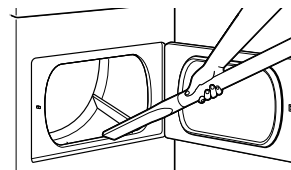

### Nettoyage au besoin

Des résidus de détergent ou d'assouplisseur de tissu peuvent s'accumuler sur le filtre à charpie. Cette accumulation peut entraîner des temps de séchage plus longs, ou entraîner l'arrêt du sèche-linge avant que la charge ne soit complètement sèche. Si de la charpie tombe du filtre alors qu'il est dans le sèche-linge, il est probablement obstrué.

Nettoyer le filtre à charpie avec une brosse de nylon tous les six mois ou plus fréquemment s'il se bouche en raison d'une accumulation de résidus.

### Nettoyage :

1. Enlever la charpie du filtre en la roulant avec les doigts.
2. Mouiller les deux côtés du filtre à charpie avec de l'eau chaude.
3. Mouiller une brosse en nylon avec de l'eau chaude et du détergent liquide. Frotter le filtre avec la brosse pour enlever l'accumulation de résidus.

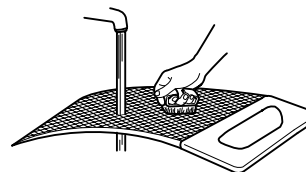

4. Rincer le filtre à l'eau chaude.
5. Bien sécher le filtre à charpie avec une serviette propre. Réinstaller le filtre dans le sèche-linge.

## Précautions à prendre avant les vacances, un entreposage ou un déménagement

### Entretien en cas de non-utilisation ou d'entreposage

On ne doit faire fonctionner le sèche-linge que lorsqu'on est présent. Si l'utilisateur doit partir en vacances ou n'utilise pas le sèche-linge pendant une période prolongée, il convient d'exécuter les opérations suivantes :

1. Débrancher le sèche-linge ou déconnecter l'alimentation électrique.
2. (Pour les sèche-linges à gaz uniquement) : Fermer le robinet d'arrêt de la canalisation d'alimentation en gaz.
3. Nettoyer le filtre à charpie. Voir "Nettoyage du filtre à charpie".

### Précautions à prendre avant un déménagement

#### Sèche-linges alimentées par cordon d'alimentation :

1. Débrancher le cordon d'alimentation électrique.
2. S'assurer que les pieds de nivellement sont solidement fixés à la base du sèche-linge.
3. Utiliser du ruban adhésif pour fixer la porte du sèche-linge.

## AVERTISSEMENT



### Risque de choc électrique

**Déconnecter la source de courant électrique avant l'entretien.**

**Replacer pièces et panneaux avant de faire la remise en marche.**

**Le non-respect de ces instructions peut causer un décès ou un choc électrique.**

#### Pour les sèche-linges avec raccordement direct :

1. Déconnecter la source de courant électrique alimentant le boîtier de distribution (fusibles ou disjoncteur).
2. Déconnecter le câblage.
3. S'assurer que les pieds de nivellement sont solidement fixés à la base du sèche-linge.
4. Utiliser du ruban adhésif pour fixer la porte du sèche-linge.

#### Pour les sèche-linges à gaz :

1. Débrancher le sèche-linge ou déconnecter la source de courant électrique.
2. Fermer le robinet d'arrêt de la canalisation de gaz.
3. Débrancher le tuyau de la canalisation de gaz et retirer les raccords fixés sur le tuyau du sèche-linge.
4. Recouvrir la canalisation de gaz ouverte.
5. S'assurer que les pieds de nivellement sont solidement fixés à la base du sèche-linge.
6. Utiliser du ruban adhésif pour fixer la porte du sèche-linge.

### Réinstallation du sèche-linge

Suivre les Instructions d'installation pour choisir l'emplacement, régler l'aplomb du sèche-linge et la raccorder.

### Changement de la lampe du tambour (sur certain modèles)

1. Débrancher le sèche-linge ou déconnecter la source de courant électrique.
2. Ouvrir la porte du sèche-linge. Trouver le couvercle de l'ampoule d'éclairage sur la paroi arrière du sèche-linge. À l'aide d'un tournevis Phillips, retirer la vis située à l'angle inférieur droit du couvercle. Enlever le couvercle.

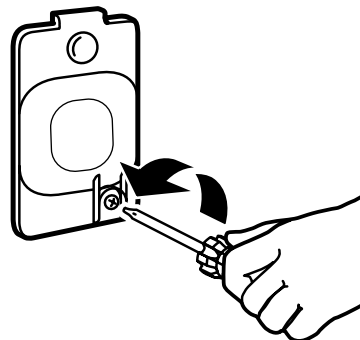

3. Tourner l'ampoule dans le sens antihoraire. Remplacer l'ampoule uniquement par une ampoule de 10 watts pour appareil électroménager. Réinstaller le couvercle et le fixer avec la vis.
4. Brancher le sèche-linge ou reconnecter la source de courant électrique.



# DÉPANNAGE

Essayer d'abord les solutions suggérées ici pour éviter le coût d'une intervention de dépannage.

Si les phénomènes suivants se produisent	Causes possibles	Solution
Le séchage des vêtements n'est pas satisfaisant, les durées de séchage sont trop longues ou la charge est trop chaude	Le filtre à charpie ou le logement du filtre à charpie est obstrué par de la charpie.	Le filtre à charpie doit être nettoyé avant chaque charge. Nettoyer l'espace où se trouve le filtre à charpie, selon les besoins. A l'aide d'un aspirateur, enlever doucement toute la charpie qui s'est accumulée à l'extérieur du filtre à charpie.
	Le programme Fluff Air (duvetage à l'air) ou la température No Heat (sans chaleur) a été sélectionné.	Choisir le bon programme pour le type de vêtements à sécher. Voir "Guide de programmes".
	La charge est trop grosse et trop lourde pour sécher rapidement.	Séparer la charge pour qu'elle culbute librement.
	Le conduit d'évacuation ou le clapet d'évacuation à l'extérieur est obstrué de charpie, restreignant le mouvement de l'air.	Faire fonctionner le sèche-linge pendant 5 à 10 minutes. Tenir la main sous le clapet d'évacuation à l'extérieur pour vérifier le mouvement de l'air. Si aucun mouvement d'air n'est perceptible, ôter la charpie présente dans le système d'évacuation ou remplacer le conduit d'évacuation par un conduit en métal lourd ou flexible en métal. Voir les Instructions d'installation.
	Des feuilles d'assouplissant de tissu obstruent la grille.	Utiliser seulement une feuille d'assouplissant par charge et l'utiliser une seule fois.
	Le conduit d'évacuation n'est pas de la bonne longueur.	Vérifier que le conduit d'évacuation n'est pas trop long ou ne comporte pas trop de changements de direction. Un long conduit augmentera les durées de séchage. S'assurer que le conduit d'évacuation n'est pas écrasé ou déformé. Voir les Instructions d'installation.
	Diamètre du conduit d'évacuation de taille incorrect.	Utiliser un composant de 102 mm (4") de diamètre.
	Le sèche-linge se trouve-t-elle dans une pièce où la température ambiante est inférieure à 7°C (45°F).	Le bon fonctionnement des programmes du sèche-linge nécessite une température ambiante supérieure à 7°C (45°F).
Le sèche-linge ne fonctionne pas	Sèche-linge placé dans un placard sans une ouverture adéquate.	Les portes du placard doivent comporter des ouvertures d'aération au sommet et en bas de la porte. Un espace minimum de 25 mm (1") est nécessaire à l'avant du sèche-linge et, pour la plupart des installations, un espace de 127 mm (5") est nécessaire à l'arrière du sèche-linge. Voir les Instructions d'installation.
	La porte n'est pas bien fermée.	S'assurer que la porte du sèche-linge est complètement fermée.
	Bouton Stop/Start (arrêt/mettre en marche) pas mis sur ON.	Mettre le bouton Stop/Start (arrêt/mettre en marche) sur ON.
	L'utilisateur n'a pas appuyé fermement sur le bouton Stop/Start (arrêt/mise en marche) ou ne l'a pas maintenu appuyé pendant suffisamment longtemps.	Appuyer sans relâcher sur le bouton Stop/Start (arrêt/mise en marche) jusqu'à ce que le bruit du tambour du sèche-linge en mouvement se fasse entendre.
	Un fusible du domicile est grillé ou le disjoncteur est ouvert.	Les sèche-linges électriques utilisent deux fusibles ou disjoncteurs. Le tambour peut tourner, mais sans chaleur. Remplacer le fusible ou réarmer le disjoncteur. Si le problème persiste, appeler un électricien.
	Alimentation électrique incorrecte.	Les sèche-linges électriques nécessitent une alimentation électrique de 240 V. Vérifier avec un électricien qualifié.
	Type de fusible incorrect.	Utiliser un fusible temporisé.
Sons inhabituels	Un sèche-linge comporte une période de non-fonctionnement.	Si le sèche-linge n'a pas été utilisé depuis quelque temps, il est possible qu'elle émette des bruits saccadés au cours des premières minutes de fonctionnement.
	Une pièce de monnaie, un bouton ou un trombone est coincé entre le tambour et l'avant ou l'arrière du sèche-linge.	Vérifier les bords avant et arrière du tambour pour voir si de petits objets y sont coincés. Vider les poches avant de faire la lessive.
	Il s'agit-d'un sèche-linge à gaz.	Le dé clic du robinet de gaz est un bruit de fonctionnement normal.
	Les 4 pieds ne sont pas installés et le sèche-linge n'est pas d'aplomb de l'avant vers l'arrière et transversalement.	Le sèche-linge peut vibrer si elle n'est pas correctement installé. Voir les Instructions d'installation.

# DÉPANNAGE

Essayer d'abord les solutions suggérées ici pour éviter le coût d'une intervention de dépannage.

Si les phénomènes suivants se produisent	Causes possibles	Solution
Sons inhabituels (suite)	Vêtements emmêlés ou en boule.	Une charge en boule rebondit, ce qui fait vibrer le sèche-linge. Séparer les articles dans la charge et remettre le sèche-linge en marche.
Absence de chaleur	Un fusible du domicile est grillé ou le disjoncteur est ouvert.	Le tambour peut tourner, mais sans chaleur. Les sèche-linges électriques utilisent 2 fusibles ou disjoncteurs. Remplacer les deux fusibles ou réarmer le disjoncteur. Si le problème persiste, appeler un électricien.
	Robinet de la canalisation de gaz non ouvert.	Pour les sèche-linges à gaz, vérifier que le robinet de la canalisation est ouvert.
	Alimentation électrique incorrecte.	Les sèche-linges électriques nécessitent une alimentation électrique de 240 V. Vérifier avec un électricien qualifié.
Temps de programme trop court	Un programme automatique se termine prématurément.	La charge n'est peut-être pas en contact avec les bandes de détection. Régler l'aplomb du sèche-linge. Utiliser le séchage minuté pour des charges de très petite taille. Modifier le réglage de degré de séchage pour les programmes automatiques. L'augmentation ou la diminution du degré de séchage modifiera la durée de séchage d'un programme.
Charpie sur la charge	Filtre à charpie obstrué.	Le filtre à charpie doit être nettoyé avant chaque charge.
Taches sur la charge ou sur le tambour	Assouplissant de tissu pour sèche-linge utilisé de manière incorrecte.	Ajouter les feuilles d'assouplissant de tissu au début du programme. Les feuilles d'assouplissant de tissu ajoutées à une charge partiellement sèche peuvent tacher les vêtements. Les taches sur le tambour sont dues aux teintures contenues dans les vêtements (les jeans en général). Elles ne se transmettront pas aux autres vêtements.
Charges froissées	Charge non retirée du sèche-linge à la fin du programme.	Sélectionner la caractéristique Wrinkle Shield (anti-froissement) pour faire culbiter la charge sans chaleur afin d'éviter le froissement.
	Sèche-linge surchargé.	Faire sécher de plus petites charges qui peuvent culbiter librement permet de réduire la formation de faux-plis.
Odeurs	Vous avez récemment employé de la peinture, de la teinture ou du vernis dans la pièce où votre sèche-linge est installée.	Si c'est le cas, aérer la pièce. Une fois les odeurs ou émanations disparues, laver et sécher à nouveau les vêtements.
	Le sèche-linge électrique est utilisé pour la première fois.	Le nouvel élément d'émission de chaleur peut émettre une odeur. L'odeur disparaîtra après le premier programme.
La charge est trop chaude	Vous avez retiré des vêtements du sèche-linge avant la fin du programme.	Laisser le programme de refroidissement s'achever avant de retirer le linge du sèche-linge. Toutes les charges sont refroidies lentement pour réduire le froissement et faciliter leur manipulation. Des articles retirés avant la période de refroidissement peuvent sembler très chauds.
	Vous avez utilisé un programme à température élevée ou réglé une commande de température indépendante sur Élevée.	Sélectionner une température plus basse et utiliser un programme de séchage automatique. Ces programmes détectent la température ou le degré d'humidité de la charge, et l'appareil s'arrête lorsque la charge atteint le degré de séchage sélectionné. Ceci réduit le risque de séchage excessif.

Représentant UE : Whirlpool EMEA S.p.A., Via Carlo Pisacane n. 1, 20016 Pero (MI), Italy

Fabricant : Whirlpool Corporation, 2000 N M 63, Benton Harbor, MI 49022 USA

Pour en savoir plus, consulter [www.whirlpool.com/accessories](http://www.whirlpool.com/accessories) ou contacter le vendeur qui vous a vendu le sèche-linge ou une entreprise de service agréée.

# SEGURIDAD DE LA SECADORA

## Su seguridad y la seguridad de los demás es muy importante.

Hemos incluido muchos mensajes importantes de seguridad en este manual y en su electrodoméstico. Lea y obedezca siempre todos los mensajes de seguridad.



Este es el símbolo de alerta de seguridad.

Este símbolo le llama la atención sobre peligros potenciales que pueden ocasionar la muerte o una lesión a usted y a los demás.

Todos los mensajes de seguridad irán a continuación del símbolo de advertencia de seguridad y de la palabra "PELIGRO" o "ADVERTENCIA". Estas palabras significan:

 **PELIGRO**

Si no sigue las instrucciones de inmediato, usted puede morir o sufrir una lesión grave.

 **ADVERTENCIA**

Si no sigue las instrucciones, usted puede morir o sufrir una lesión grave.

Todos los mensajes de seguridad le dirán el peligro potencial, le dirán cómo reducir las posibilidades de sufrir una lesión y lo que puede suceder si no se siguen las instrucciones.



## **ADVERTENCIA - "Riesgo de incendio"**

- La instalación de la secadora de ropa debe estar a cargo de un instalador competente.
- Instale la secadora de ropa según las instrucciones del fabricante y los códigos locales.
- No instale una secadora de ropa con materiales de ventilación de plástico flexible o un conducto de metal flexible (de hoja de metal). Si se usa un conducto de metal flexible, éste deberá ser de un tipo específico, que esté identificado por el fabricante de electrodomésticos como apto para ser usado con secadoras de ropa. Es sabido que los materiales de ventilación flexible se derrumban, se aplastan con facilidad y atrapan pelusa. Estas condiciones obstruirán el flujo de aire de la secadora de ropa y aumentarán el riesgo de incendio.
- Para reducir el riesgo de lesiones severas o la muerte, siga todas las instrucciones de instalación.
- Guarde estas instrucciones.



## **PRECAUCIÓN - RIESGO DE INCENDIO/ DE MATERIALES INFLAMABLES**

Éste es un símbolo adicional de la alarma de la seguridad que las alarmas usted al riesgo de incendio.

## **ADVERTENCIA**

### **Peligro de incendio**

**Si no se siguen las advertencias de seguridad con exactitud, se podrían producir lesiones graves, muertes o daños a la propiedad.**

**No instale un ventilador de refuerzo en el conducto de escape.**

**Instale todas las secadoras de ropa de acuerdo con las instrucciones de instalación del fabricante de las secadoras.**

### **PARA SU SEGURIDAD**

1. NO USE NI GUARDE GASOLINA NI OTROS MATERIALES INFLAMABLES DENTRO DE ESTE APARATO NI CERCA DEL MISMO.
2. NO ROCÍE CON AEROSOLES EN LA PROXIMIDAD DE ESTE APARATO MIENTRAS ESTÉ EN FUNCIONAMIENTO.
3. NO MODIFIQUE ESTE APARATO.

### **INSTRUCCIONES IMPORTANTES DE SEGURIDAD**

**ADVERTENCIA:** A fin de reducir el riesgo de incendio, choque eléctrico o de daño a las personas que usen la secadora, deben seguirse las precauciones básicas, incluidas las siguientes:

- Lea todas las instrucciones antes de usar la secadora. 
- Mantenga un espacio mínimo de por lo menos 100 mm (4 pulg) entre la parte posterior de la secadora y cualquier pared.
- El funcionamiento de este aparato puede afectar el funcionamiento de otros tipos de aparatos que obtienen el suministro de aire para la combustión segura desde la misma habitación. Debe haber una ventilación adecuada para reemplazar el aire de salida y de esta manera evitar el contraflujo de gases en la habitación proveniente de aparatos que quemen otros combustibles, incluyendo fuegos abiertos, cuando haga funcionar la secadora con rotación. Si tiene duda, consulte a los fabricantes de electrodomésticos.
- No obstruya el suministro de aire a la secadora (vea las Instrucciones de instalación para los espacios mínimos).
- No coloque los objetos expuestos a aceite para cocinar en su secadora. Los artículos impregnados con aceite pueden incendiarse espontáneamente, especialmente cuando se los expone a fuentes de calor, como una secadora que gira. Los artículos pueden calentarse, lo que causa una reacción de oxidación en el aceite. La oxidación produce calor. Si el calor no puede escapar, los artículos pueden ponerse lo suficientemente calientes como para prenderse fuego. Si se hacen pilas, se amontonan o se guardan artículos manchados con aceite, esto impedirá que el calor se escape y ocasionará un peligro de incendio.
- Si no puede evitarse el secar artículos que se hayan ensuciado con sustancias tales como aceite de cocina, acetona, alcohol, gasolina, queroseno, quitamanchas, aguarrás, ceras y quitaceras, o que hayan sido contaminados por productos para el cuidado del cabello, éstos deberán lavarse en agua caliente con una cantidad adicional de detergente antes de secarse en la secadora. Estos artículos pueden despedir vapores que pueden encenderse o causar una explosión. Este lavado reducirá pero no eliminará el riesgo.
- Este aparato no ha sido diseñado para ser usado por personas (incluidos niños menores de 8 años) con capacidad física, sensorial o mental reducida, o falta de experiencia y conocimiento, a menos que lo hagan bajo supervisión o siguiendo las instrucciones relativas al uso del aparato, a cargo de personas responsables por su seguridad.
- Los niños sólo pueden realizar la limpieza y el mantenimiento del usuario bajo supervisión.
- Los niños pequeños deberán estar bajo supervisión para asegurarse de que no jueguen con el electrodoméstico.
- Los niños menores de 3 años deben permanecer lejos del electrodoméstico, a menos que estén bajo continua supervisión.
- No deberá usarse la secadora si se han usado productos químicos industriales para la limpieza.

### **GUARDE ESTAS INSTRUCCIONES**

- Retire todos los objetos que haya en los bolsillos, como mecheros y cerillas, antes de introducir la prenda en la secadora.
- Quite la puerta de la secadora al compartimiento de secado antes de ponerla fuera de funcionamiento o de descartarla.
- No introduzca las manos en la secadora cuando el tambor está en movimiento. Para su seguridad se ha incluido un interruptor de puerta.
- No instale o almacene esta secadora donde estará expuesta a la intemperie.
- No trate de forzar los controles.
- No continúe usando este aparato si parece estar defectuoso.
- No repare o reemplace ninguna pieza de la secadora ni trate de repararla a menos que esto se recomiende específicamente en este Manual uso y cuidado. La reparación y el servicio deben ser hechos solamente por un personal de servicio competente.
- No utilice suavizantes de telas o productos para eliminar la estática de prendas a menos que lo recomiende el fabricante del suavizante de telas o del producto en uso. Siga sus instrucciones.
- Limpie el filtro de pelusa antes o después de cada carga. No ponga a funcionar la secadora sin el filtro de pelusa en su lugar.
- Mantenga el área alrededor de la abertura de ventilación y entrada y las áreas adyacentes a esta abertura sin pelusa, polvo o tierra.
- Vea las instrucciones de instalación para las instrucciones de conexión a tierra.
- No seque en esta secadora artículos que no hayan sido lavados.
- La parte final de un ciclo de rotación en la secadora ocurre sin calor (ciclo de enfriamiento) para asegurarse de que los artículos se dejen a una temperatura que asegure que no se dañarán.
- Los artículos tales como goma espuma (espuma de látex), gorras de baño, telas a prueba de agua, artículos con reverso de goma y prendas o almohadas rellenas de goma espuma, deberán secarse solamente en el tendedero.
- Si se ha dañado el cable de suministro de energía, deberá ser reemplazado por el fabricante, el agente de servicio o una persona similarmente calificada con el fin de evitar riesgos. El Enchufe macho de conexión, debe ser conectado solamente a un enchufe hembra de las mismas características técnicas del enchufe en materia.
- Este aparato se ha diseñado para uso doméstico únicamente. Está prohibido el uso comercial del electrodoméstico.

**ADVERTENCIA:** Nunca detenga una secadora que esté girando antes de que se termine el ciclo de secado, a menos que todos los artículos se hayan sacado y separado rápidamente, para que se disipe el calor.

## GUARDE ESTAS INSTRUCCIONES

## ESPECIFICACIONES

Estas unidades se venden en varias regiones con requisitos diferentes para medir la capacidad. A continuación se enumeran algunas de las formas válidas de medición indicadas en este producto:

**Capacidad de carga con artículos secos:** Una medida de peso en el tamaño de la carga que refleja el tamaño volumétrico del tambor de la secadora.

**Capacidad IEC (Comisión electrotécnica internacional):** La medida de capacidad que representa la capacidad máxima de artículos y telas secas que el fabricante declara que pueden tratarse en un ciclo específico.

**IMPORTANTE:** Este aparato ha sido diseñado para aplicaciones domésticas y similares como, por ejemplo:

- áreas de cocina para el personal de tiendas, oficinas y otros entornos de trabajo;
- casas rurales;
- por clientes en hoteles, moteles y otros entornos de tipo residencial;
- entornos de tipo bed and breakfast;
- áreas de uso colectivo en bloques de pisos o en lavanderías.

<b>Modelos</b>	3LWED4705FW 3LWED4815FW 3DWED4815FW 3LWED4915FW	3LWED4730FW 3LWED4830FW	3DWGD4705FW 3DWGD4815FW	4KWED4605FW 4KWED4705FW 4KWED4815FW 4KWED4915FW	4GWGD4705FW 4GWGD4815FW
<b>Tensión de Alimentación</b>	220–240 V 2N~	220–240 V 2N~	220–240 V 2N~	220–240 V 2N~	220–240 V 2N~
<b>Frecuencia de Operación</b>	50 Hz	50 Hz	50 Hz	60 Hz	60 Hz
<b>Consumo de Corriente</b>	20 Amps	13 Amps	6 Amps	20 Amps	6 Amps
<b>Capacidad de carga con artículos secos (máximo)</b>	15 kg (33 lb)	15 kg (33 lb)	15 kg (33 lb)	15 kg (33 lb)	15 kg (33 lb)
<b>Capacidad IEC</b>	7 kg (15 lb)	7 kg (15 lb)	7 kg (15 lb)	7 kg (15 lb)	7 kg (15 lb)
<b>Altura</b>	1067 mm (42")	1067 mm (42")	1067 mm (42")	1067 mm (42")	1067 mm (42")
<b>Ancho</b>	737 mm (29")	737 mm (29")	737 mm (29")	737 mm (29")	737 mm (29")
<b>Profundidad</b>	706 mm (27 <sup>13</sup> / <sub>16</sub> "	706 mm (27 <sup>13</sup> / <sub>16</sub> "	706 mm (27 <sup>13</sup> / <sub>16</sub> "	706 mm (27 <sup>13</sup> / <sub>16</sub> "	706 mm (27 <sup>13</sup> / <sub>16</sub> "

**NOTA:** El nivel de ruido de la secadora es inferior a 70 dB(A).

## REVISE QUE EL SISTEMA DE VENTILACIÓN TENGA UN BUEN FLUJO DE AIRE

### ⚠ ADVERTENCIA



#### Peligro de Incendio

Use un ducto de escape de metal pesado.

No use un ducto de escape de plástico.

No use un ducto de escape de aluminio.

No seguir estas instrucciones puede ocasionar la muerte o incendio.

### Buen flujo de aire

Además del calor, las secadoras también necesitan un buen flujo de aire para secar las prendas eficazmente. La ventilación adecuada reducirá la duración del secado y mejorará su ahorro de energía. Consulte las Instrucciones de instalación.

El sistema de ventilación sujeto a la secadora juega un papel muy importante para el flujo de aire adecuado.

Las visitas de servicio debidas a la ventilación inadecuada no están cubiertas por la garantía y correrán por cuenta del cliente, sin importar quién haya instalado la secadora.

### Mantenga un buen flujo de aire haciendo lo siguiente:

- Limpiar el filtro de pelusa antes de cada carga.
- Reemplazar el material del ducto de plástico u hoja de metal con uno de metal pesado rígido de 102 mm (4") de diámetro.

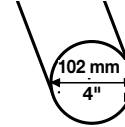

- Use un ducto con la longitud más corta posible.
- No utilice más de cuatro codos de 90° en un sistema de ventilación; cada ángulo y curva reduce el flujo de aire.

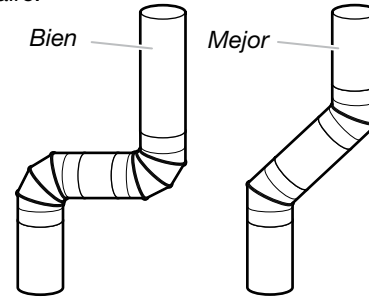

- Quite la pelusa y los desechos de la capota de ventilación.
- Quite la pelusa de toda la longitud del sistema de ventilación al menos cada dos años. Cuando haya terminado la limpieza, revise por última vez el producto asegurándose de seguir las Instrucciones de instalación que acompañan a su secadora.
- Retire los artículos que estén frente a la secadora.

## USE LOS CICLOS AUTOMATIC DRY (SECADO AUTOMÁTICO) PARA UN MEJOR CUIDADO DE LAS TELAS Y AHORRO DE ENERGÍA

Utilice los ciclos Automatic Dry (Secado automático) para obtener el mayor ahorro de energía y un mejor cuidado de las telas con la secadora. Durante los ciclos Automatic Dry (Secado automático), se detectan la temperatura del aire de secado o el nivel de humedad en la carga. Esta detección se realiza durante todo el ciclo de secado y la secadora se apaga cuando la carga alcanza el nivel de sequedad seleccionado. El ciclo de Energy Preferred (Ahorro de energía) le proveerá el mejor ahorro de energía.

Con el Timed Dry (Secado programado), la secadora funciona durante el tiempo seleccionado y algunas veces puede dar lugar a encogimiento, arrugas y estática a causa del exceso de secado. Utilice el Timed Dry (Secado programado) ocasionalmente, para las cargas húmedas que necesiten un poco más de tiempo de secado o cuando utilice el estante de secado.

# PANEL DE CONTROL Y CARACTERÍSTICAS

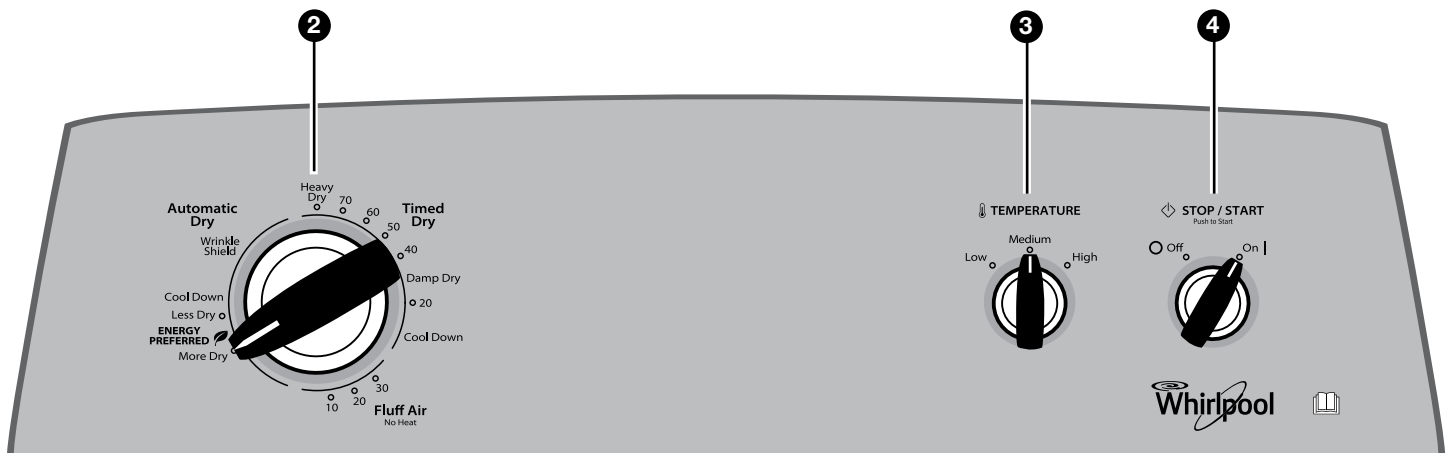

No todas las características y opciones están disponibles en todos los modelos.  
La apariencia puede variar.

## 1 CARACTERÍSTICA WRINKLE SHIELD (en algunos modelos)

Si no es posible retirar la carga de la secadora tan pronto como ésta se detenga, se pueden formar arrugas. La característica de Protección contra arrugas Wrinkle Shield periódicamente da vueltas, acomoda y esponja la ropa para ayudar a evitar que se formen arrugas.

- Obtenga 40 minutos de rotación periódica sin calor al final del ciclo. Gire la perilla de Wrinkle Shield hacia ON (Encendido) o OFF (Apagado) en cualquier momento antes de que termine el ciclo.

## 2 PERILLA DE CICLOS DE LA SECADORA

Utilice la perilla de ciclos de la secadora para seleccionar entre los ciclos disponibles en su secadora. Gire la perilla de ciclos de lavado para seleccionar un ciclo para su carga. Consulte "Guía de ciclos" para ver descripciones detalladas de los ciclos.

### TIMED DRY (Secado programado)

Hará funcionar la secadora durante el tiempo aproximado en el control. En modelos con una perilla para seleccionar la temperatura, puede elegir un ajuste basado en las telas de su carga. El tiempo y la temperatura de secado dependerán del modelo de su secadora.

### AUTOMATIC DRY (Secado automático)

Detecta la humedad en la carga o la temperatura del aire y se apaga cuando la carga alcanza el nivel de sequedad seleccionado. Le proporciona el mejor secado en el tiempo más corto. El tiempo del secado variará según el tipo de tela, el tamaño de la carga y el ajuste de sequedad.

## 3 TEMPERATURE (Temperatura)

Seleccione una temperatura de secado según las telas de su carga. Si tiene duda respecto a la temperatura que debe seleccionar para una carga de ropa, elija el ajuste más bajo en vez del ajuste más alto.

## 4 STOP/START (Detenga/Inicio)

La señal de ciclo emite un sonido audible una vez que el ciclo de secado ha terminado. El quitar la ropa con prontitud al final del ciclo reduce la formación de arrugas.

Gire la perilla de la Stop/Start (Detenga/Inicio) para seleccionar el ajuste deseado (Encendido – On o Apagado – Off). Presione la perilla de Stop/Start (Detenga/Inicio) para poner en marcha la secadora.

**NOTA:** Cuando se selecciona el ajuste de Wrinkle Shield (Protección contra arrugas), se escuchará un tono cada 5 minutos hasta que se saque la ropa o hasta que se haya terminado el ajuste Wrinkle Shield.

## GUÍA DE CICLOS – AUTOMATIC DRY (CICLOS DE SECADO AUTOMÁTICO)

No todos los ciclos y ajustes están disponibles en todos los modelos.

Elija el ciclo de Energy Preferred (Ahorro de energía) para un óptimo ahorro de energía.

Artículos para secar:	Ciclo:	Temperatura:	Opciones disponibles:	Detalles de los ciclos:
Pantalones de mezclilla, ropa de trabajo pesada, toallas	Jeans, More Dry (Más seco) o Very Dry (Muy seco)	High (Alta)	Wrinkle Shield Temperature (Temperatura) Cycle Signal (Señal de ciclo)	Los ciclos automáticos le proporcionan el mejor secado en el tiempo más corto. El tiempo de secado varía según el tipo de tela, el tamaño de la carga y el ajuste de sequedad.  Seleccione una temperatura de secado según las telas de su carga. Si tiene duda respecto a la temperatura que debe seleccionar para una carga de ropa, elija el ajuste más bajo en vez del ajuste más alto.
Ropa de trabajo, telas de peso mediano, sábanas	Energy Preferred (Ahorro de energía)	Medium (Media)	Wrinkle Shield Temperature (Temperatura) Cycle Signal (Señal de ciclo)	
Ropa informal, camisas, pantalones, artículos livianos, prendas sintéticas, ropa delicada, ropa deportiva	Delicate (Delicada) o Less Dry (Menos seco)	Low (Baja)	Wrinkle Shield Temperature (Temperatura) Cycle Signal (Señal de ciclo)	

**NOTA:** Si las cargas no parecen estar tan secas como le gustaría, seleccione More Dry (Más seco) o Very Dry (Muy seco) la próxima vez que seque una carga similar. Si le parece que las prendas están más secas de lo que las desea, seleccione Less Dry (Menos seco) la próxima vez que seque una carga similar.

## GUÍA DE CICLOS – TIMED DRY CYCLES (CICLOS DE SECADO PROGRAMADO)

No todos los ciclos y ajustes están disponibles en todos los modelos.

**TIMED DRY (Secado programado)** – Hará funcionar la secadora durante el tiempo aproximado en el control.

Artículos para secar:	Ciclo:	Temperatura:	Opciones disponibles:	Detalles de los ciclos:
Artículos grandes o pesados tales como toallas gruesas o batas	Heavy Dry (Super seco)	Cualquiera	Temperatura	Elija una temperatura Alta para secar cargas grandes o pesadas.
Cualquier carga	Damp Dry (Semiseco)	Cualquiera	Temperatura	Seca los artículos hasta dejarlos húmedos o para artículos que no necesitan un ciclo completo de secado.
Goma, plástico, telas sensibles al calor	Fluff Air (Esponjar)	No Heat (Sin calor)	Temperatura	Secado sin calor.

### Cómo fijar la temperatura de secado

Si su secadora tiene múltiples ajustes de calor:

Se puede usar un ajuste de temperatura High (Alta) para secar artículos pesados tales como toallas y ropa de trabajo.

Se puede usar un ajuste de temperatura Low (Baja) a Medium (Media) para secar artículos de peso mediano tales como sábanas, blusas, vestidos, ropa interior, telas de planchado permanente y algunos tejidos de punto.

Use el ajuste de No Heat (Sin calor) para artículos de espuma, goma, plástico o telas sensibles al calor.

Seque en el tendedero las telas laminadas o tratadas.

**NOTA:** Si tiene dudas respecto a la temperatura que debe seleccionar para distintas cargas de ropa, consulte las instrucciones de cuidado de las etiquetas.



# USO DE SU SECADORA

## ⚠ ADVERTENCIA



### Peligro de Explosión

Mantenga los materiales y vapores inflamables, tales como la gasolina, alejados de la secadora.

No seque ningún artículo que haya tenido alguna vez cualquier sustancia inflamable (aún después de lavarlo).

No seguir estas instrucciones puede ocasionar la muerte, explosión o incendio.

**ADVERTENCIA:** A fin de reducir el riesgo de incendio, choque eléctrico o daños personales, lea las INSTRUCCIONES IMPORTANTES DE SEGURIDAD antes de operar esta secadora.

Antes de usar la secadora, limpie el tambor de la misma con un paño húmedo para quitar el polvo que se acumuló durante el almacenaje y envío.

## 1. Limpie el filtro de pelusa

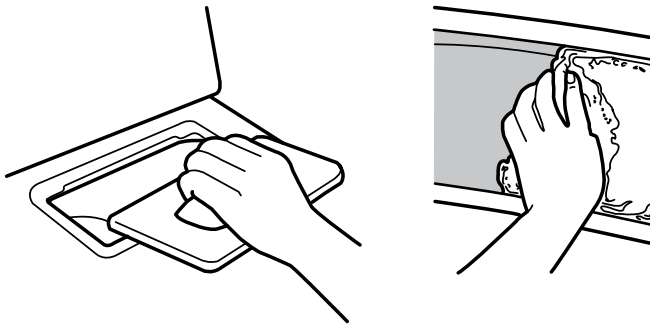

Limpie el filtro de pelusa antes de cada carga. Jale el filtro de pelusa fuera del receptáculo. Quite la pelusa enrollándola con los dedos. No enjuague ni lave el filtro para quitar la pelusa. Empuje el filtro de pelusa firmemente hasta que quede en su lugar.

Para obtener más información sobre la limpieza, vea "Cuidado de la secadora".

## ⚠ ADVERTENCIA



### Peligro de Incendio

Ninguna lavadora puede eliminar completamente el aceite.

No seque ningún artículo que haya tenido alguna vez cualquier tipo de aceite (incluyendo los aceites de cocina).

Los artículos que contengan espuma, hule o plástico deben secarse en un tendedero o usando un Ciclo de Aire.

No seguir estas instrucciones puede ocasionar la muerte o un incendio.

## 2. Cargue la secadora

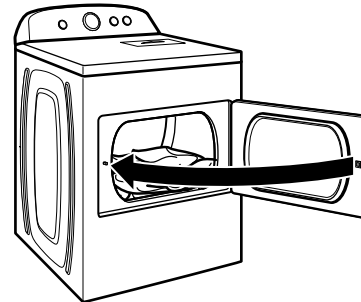

Ponga la ropa en la secadora. Cierre la puerta.

**NOTA:** Su modelo puede tener una puerta diferente de la que se muestra. Algunos modelos tienen puertas de abertura vertical.

No cargue la secadora de manera apretada; las prendas deben poder girar libremente.

### 3. Seleccione el ciclo deseado

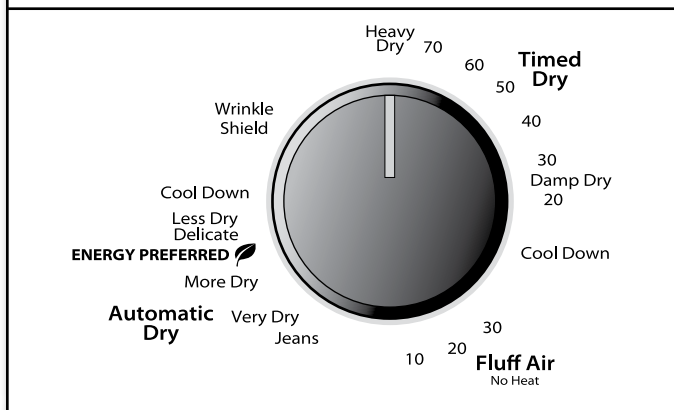

Seleccione el ciclo deseado para su carga. Consulte la "Guía de ciclos" para obtener más información de cada ciclo.

#### Ciclos AUTOMATIC DRY (Secado automático)

Puede seleccionar un nivel de sequedad diferente, según la carga, girando la perilla hacia el nivel de sequedad.

Al seleccionar More Dry (Más seco) o Very Dry (Muy seco), Energy Preferred (Ahorro de energía) o Less Dry (Menos seco), se ajusta automáticamente el nivel de sequedad, en el cual se apagará la secadora. Una vez que se haya fijado el nivel de secado, no podrá cambiarse si no se detiene el ciclo.

Los ciclos Automatic Dry (Secado automático) le proporcionan el mejor secado en el tiempo más corto. El tiempo de secado varía según el tipo de tela, el tamaño de la carga y el ajuste de sequedad.

**NOTA:** More Dry (Más seco) o Very Dry (Muy seco) quita más humedad de la carga. Elija Energy Preferred (Ahorro de energía) para un óptimo ahorro de energía. Less Dry (Menos seco) quita menos humedad y se usa para las cargas que desee terminar de secar en una percha.

### 4. Fije los ajustes y las opciones del ciclo

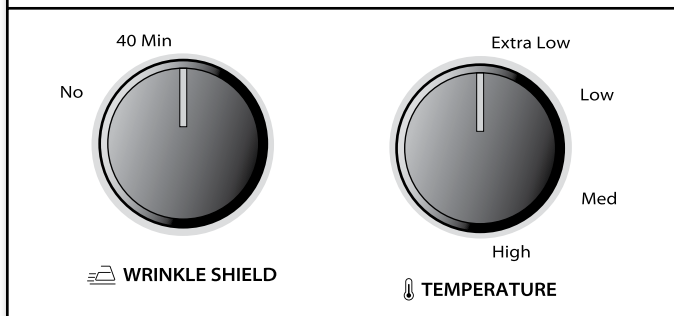

Seleccione los ajustes y las opciones del ciclo girando la perilla hacia la posición deseada.

**NOTA:** No todas las opciones y ajustes están disponibles con todos los ciclos.

#### Temperature (Temperatura)

Gire la perilla de Temperature (Temperatura) para cambiar el ajuste de temperatura de secado. Vea "Cómo fijar la temperatura de secado".

#### Característica Wrinkle Shield (en algunos modelos)

Obtenga 40 minutos de rotación periódica sin calor al final de un ciclo. Gire la perilla de Wrinkle Shield para seleccionar Encendido (ON) en cualquier momento antes de que termine el ciclo.

### 5. Presione STOP/START (Detenga/Inicio) para comenzar el ciclo

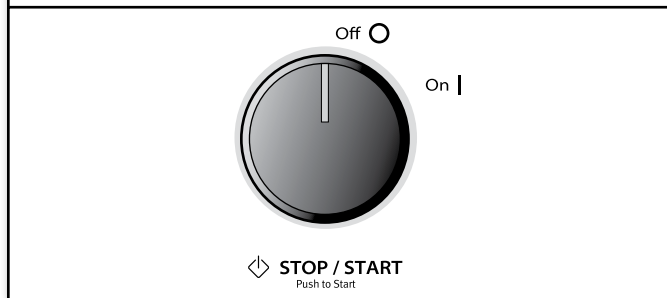

Empuje y sostenga la perilla de Stop/Start (Detenga/Inicio) para comenzar el ciclo.

Para finalizar antes del ciclo, coloque la perilla de Stop/Start (Detenga/Inicio) en la posición OFF.

Saque las prendas en cuanto se haya completado el ciclo para reducir las arrugas. Use la característica de Wrinkle Shield (Protección contra arrugas) para evitar que se formen arrugas cuando no puede sacar la carga de la secadora en cuanto se detiene.

# CUIDADO DE LA SECADORA

## Limpieza del lugar donde está la secadora

Mantenga el área donde está la secadora despejada y libre de artículos que pudieran obstruir el flujo de aire para el funcionamiento adecuado de la secadora. Esto incluye despejar las pilas de ropa que estén frente a la secadora.

## ⚠️ ADVERTENCIA



### Peligro de Explosión

Mantenga los materiales y vapores inflamables, como la gasolina, lejos de la secadora.

Coloque la secadora a un mínimo de 460 mm sobre el piso para la instalación en un garaje.

No seguir estas instrucciones puede ocasionar la muerte, explosión o incendio.

## Limpieza del interior de la secadora

### Para limpiar el tambor de la secadora

1. Aplique un limpiador líquido doméstico no inflamable al área manchada del tambor y frote con un paño suave hasta que desaparezca la mancha.
2. Limpie el tambor minuciosamente con un paño húmedo.
3. Ponga a funcionar la secadora con una carga de ropa limpia o toallas para secar el tambor.

**NOTA:** Las prendas de colores que destiñen tales como mezclillas o artículos de algodón de colores vivos, pueden teñir el interior de la secadora. Estas manchas no dañan su secadora ni mancharán las cargas futuras de ropa. Seque estos artículos al revés para evitar que se manche el tambor.

## Eliminación de pelusa acumulada

### En el interior de la carcasa de la secadora

Según el uso de la secadora, se debe quitar la pelusa cada dos años, o con más frecuencia. La limpieza deberá efectuarla un representante de servicio calificado.

### En el ducto de escape

La pelusa debe ser quitada cada dos años, o con más frecuencia, de acuerdo con el uso de la secadora.

## Limpieza del filtro de pelusa

### Limpieza de cada carga

El filtro de pelusa está ubicado dentro de la secadora. Un filtro obstruido con pelusa puede aumentar el tiempo de secado.

### Para limpiar:

1. Jale el filtro de pelusa fuera del receptáculo. Quite la pelusa del filtro enrollándola con sus dedos. No enjuague ni lave el filtro para quitar la pelusa. La pelusa mojada es difícil de quitar.

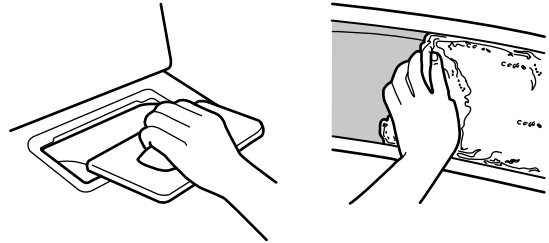

2. Empuje el filtro de pelusa firmemente de vuelta en su lugar.

### IMPORTANTE:

- No ponga a funcionar la secadora con un filtro de pelusa flojo, dañado, obstruido o sin él. El hacerlo puede causar un sobrecalentamiento y dañar tanto la secadora como la ropa.
- Si al quitar la pelusa del filtro, ésta cae en la secadora, revise la capota de ventilación y quite la pelusa. Vea "Requisitos de ventilación" en las Instrucciones de instalación.
- Limpie el espacio donde se encuentra el filtro de pelusa según sea necesario. Elimine con cuidado todas las pelusas que se hayan acumulado fuera del filtro con un aspirador.

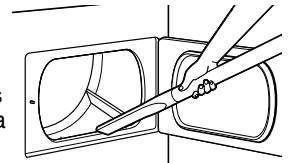

### Limpieza según la necesidad

Los residuos de detergente de lavandería y suavizante de telas pueden acumularse en el filtro de pelusa. Esta acumulación puede ocasionar tiempos de secado más prolongados para su ropa, o hacer que la secadora se detenga antes de que su carga esté completamente seca. El filtro está probablemente obstruido si la pelusa se cae del mismo mientras está dentro de la secadora.

Limpie el filtro de pelusa con un cepillo de nailon cada 6 meses o con más frecuencia si éste se obstruye debido a la acumulación de residuos.

### Para lavarlo:

1. Quite la pelusa del filtro enrollándola con sus dedos.
2. Moje ambos lados del filtro de pelusa con agua caliente.
3. Moje un cepillo de nylon con agua caliente y detergente líquido. Talle el filtro de pelusa con el cepillo para quitar la acumulación de residuos.

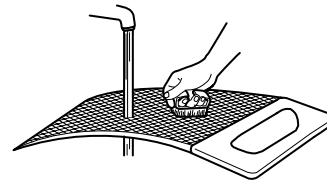

4. Enjuague el filtro con agua caliente.
5. Seque meticulosamente el filtro de pelusa con una toalla limpia. Vuelva a colocar el filtro en la secadora.

## Cuidado para las vacaciones, el almacenaje o en caso de mudanza

### Cuidado durante la falta de uso o el almacenamiento

Ponga la secadora a funcionar sólo cuando esté en casa. Si va a salir de vacaciones o no va a usar su secadora por un tiempo prolongado, usted deberá:

1. Desenchufar la secadora o desconectar el suministro de energía.
2. (Solamente para las secadoras a gas): Cierre la válvula de cierre a la línea de suministro de gas.
3. Limpiar el filtro de pelusa. Vea "Limpieza del filtro de pelusa".

### Cuidado para la mudanza

#### Para secadoras conectadas con cable de suministro eléctrico:

1. Desenchufe el cable de suministro de energía.
2. Asegúrese de que las patas niveladoras estén fijadas en la base de la secadora.
3. Use cinta adhesiva protectora para asegurar la puerta de la secadora.

5. Asegúrese de que las patas niveladoras estén fijadas en la base de la secadora.
6. Use cinta adhesiva para asegurar la puerta de la secadora.

### Cómo volver a instalar la secadora

Siga las Instrucciones de instalación para ubicar, nivelar y conectar la secadora.

## Cambio de la luz del tambor (en algunos modelos)

1. Desenchufe la secadora o desconecte el suministro de energía.
2. Abra la puerta de la secadora. Localice la cubierta del foco de luz en la pared posterior de la secadora. Quite el tornillo ubicado en la esquina inferior derecha de la cubierta con un destornillador Phillips. Quite la cubierta.

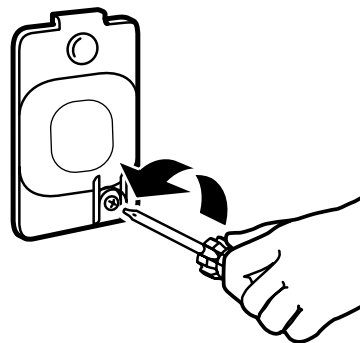

3. Gire el foco en sentido contrario a las manecillas del reloj. Reemplácelo únicamente con un foco para electrodomésticos de 10 vatios. Vuelva a colocar la cubierta en su lugar y asegúrela con el tornillo.
4. Enchufe en un contacto de conexión a tierra o reconecte el suministro de energía.

## ⚠ ADVERTENCIA



### Peligro de Choque Eléctrico

**Desconecte el suministro de energía antes de darle mantenimiento.**

**Vuelva a colocar todos los componentes y paneles antes de hacerlo funcionar.**

**No seguir estas instrucciones puede ocasionar la muerte o choque eléctrico.**

#### Para secadoras con cableado directo:

1. Apague la electricidad en la caja de fusibles o cortacircuitos.
2. Desconecte el cableado.
3. Asegúrese de que las patas niveladoras estén fijadas en la base de la secadora.
4. Use cinta adhesiva protectora para asegurar la puerta de la secadora.

#### Para las secadoras a gas:

1. Desenchufe la secadora o desconecte el suministro de energía.
2. Cierre la válvula de cierre en la línea de suministro de gas.
3. Desconecte el tubo de la línea de suministro de gas y quite los accesorios sujetos al tubo de la secadora.
4. Ponga una tapa en la línea abierta del suministro de combustible.

# SOLUCIÓN DE PROBLEMAS

Pruebe primero las soluciones sugeridas aquí para posiblemente evitar una visita de servicio.

Si usted experimenta lo siguiente	Causas posibles	Solución
Las prendas no se secan satisfactoriamente, los tiempos de secado son demasiado largos	Filtro de pelusa o su carcasa obstruidos con pelusa.	El filtro de pelusa debe ser limpiado antes de cada carga. Limpie el espacio donde se encuentra el filtro de pelusa según sea necesario. Elimine con cuidado todas las pelusas que se hayan acumulado fuera del filtro con un aspirador.
	Se seleccionó el ajuste de temperatura No Heat (Sin calor) o el ciclo Fluff Air (Esponjar).	Seleccione el ciclo correcto para el tipo de prendas que se van a secar. Vea "Guía de ciclos".
	La carga es demasiado voluminosa y pesada para secarse con rapidez.	Separe la carga de modo que pueda rotar libremente.
	Está obstruido con pelusa el ducto de escape o la capota de ventilación exterior, restringiendo el flujo del aire.	Ponga a funcionar la secadora unos 5 a 10 minutos. Ponga su mano debajo de la capota de ventilación exterior para verificar el movimiento del aire. Si no lo siente, limpie la pelusa del sistema de ventilación o reemplace el ducto de escape con uno de metal pesado o de metal flexible. Asegúrese de que el ducto de escape no esté aplastado ni retorcido. Consulte las Instrucciones de instalación.
	Las hojas del suavizante de telas están bloqueando la rejilla.	Use únicamente una hoja de suavizante de telas y úsela una sola vez.
	El ducto de escape no tiene el largo correcto.	Controle el ducto de escape para verificar que no sea demasiado largo ni dé demasiadas vueltas. Una ventilación con un ducto largo aumentará el tiempo de secado. Asegúrese de que el ducto de escape no esté aplastado ni retorcido. Consulte las Instrucciones de instalación.
	El ducto de escape no tiene el diámetro correcto.	Use un material de ventilación de 102 mm (4") de diámetro.
	Secadora ubicada en una habitación cuya temperatura está por debajo de los 7°C (45°F).	El funcionamiento apropiado de los ciclos de la secadora requiere temperaturas superiores a 7°C (45°F).
La secadora no funciona	La secadora se encuentra en un clóset sin la abertura apropiada.	Las puertas del armario deben tener aberturas de ventilación en la parte superior e inferior de la puerta. La parte anterior de la secadora necesita un mínimo de 25 mm (1") de espacio y, para la mayoría de las instalaciones, la parte posterior necesita 127 mm (5"). Vea Instrucciones de instalación.
	La puerta no está cerrada por completo.	Cerciórese de que la puerta de la secadora esté bien cerrada.
	La perilla de Stop/Start (Detenga/Inicio) no se ha colocado en la posición ON.	Gire la perilla de Stop/Start (Detenga/Inicio) a la posición ON.
	No se presionó con firmeza o por suficiente tiempo el botón de Stop/Start (Detenga/Inicio).	Presione la perilla de Stop/Start (Detenga/Inicio) hasta que escuche el tambor de la secadora moviéndose.
	Hay un fusible de la casa fundido o se disparó el cortacircuitos.	Las secadoras eléctricas utilizan dos fusibles o cortacircuitos domésticos. El tambor quizás rote pero sin calor. Reemplace ambos fusibles o reposicione el cortacircuitos. Si el problema continúa, llame a un electricista.
	Fuente de suministro eléctrico.	Las secadoras eléctricas requieren un suministro eléctrico de 220 a 240 voltios. Verifique con un electricista calificado.
Sonidos raros	Tipo de fusible equivocado.	Use un fusible retardador.
	La secadora no se utilizó por cierto tiempo.	Si la secadora ha estado en desuso por una temporada, podrá oírse un ruido de golpeteo durante los primeros minutos de funcionamiento.
	Una moneda, un botón o un sujetapapeles está atrapado entre el tambor y la parte frontal o trasera de la secadora.	Revise los bordes frontales y posteriores del tambor para verificar si hay objetos pequeños. Limpie los bolsillos antes del lavado.
	Es una secadora a gas.	El chasquido de la válvula de gas es un sonido de funcionamiento normal.
	No están instaladas las 4 patas ni la secadora está nivelada de frente hacia atrás ni de lado a lado.	La secadora puede vibrar si no está instalada adecuadamente. Vea "Instrucciones de instalación".
La ropa está enredada o hecha un ovillo.	Si la carga está hecha un ovillo, ésta rebotará haciendo vibrar a la secadora. Separe los artículos de la carga y reinicie la secadora.	

# SOLUCIÓN DE PROBLEMAS

Pruebe primero las soluciones sugeridas aquí para posiblemente evitar una visita de servicio.		
Si usted experimenta lo siguiente	Causas posibles	Solución
Sin calor	Hay un fusible de la casa fundido o se disparó el cortacircuitos.	El tambor quizás rote pero sin calor. Las secadoras eléctricas utilizan 2 fusibles o cortacircuitos domésticos. Reemplace el fusible o reposicione el cortacircuitos. Si el problema continúa, llame a un electricista.
	Válvula de la línea de suministro cerrada.	Para secadoras a gas, asegúrese de que la válvula de la línea de suministro esté abierta.
	Fuente de suministro eléctrico incorrecto.	Las secadoras eléctricas requieren un suministro eléctrico de 220 a 240 voltios. Verifique con un electricista calificado.
El tiempo del ciclo es demasiado corto	El ciclo automático termina muy rápido.	Quizás la carga no esté haciendo contacto con las bandas del sensor. Nivele la secadora. Use el Timed Dry (Secado programado) para cargas muy pequeñas. Cambie el ajuste de nivel de sequedad en los ciclos Automatic Dry (Secado automático). Aumentar o disminuir el ajuste de nivel de secado cambiará la cantidad de tiempo de secado en un ciclo.
Pelusa en la carga	El filtro de pelusa está obstruido.	El filtro de pelusa debe ser limpiado antes de cada carga.
Manchas en la carga o en el tambor	No se usó de modo apropiado el suavizante de telas para secadoras.	Agregue las hojas del suavizante de telas para secadora al comienzo del ciclo. Las hojas del suavizante de telas que se agregan a una carga parcialmente seca pueden manchar las prendas. Las manchas en el tambor son causadas por los tintes en las prendas (habitualmente los pantalones de mezclilla). Estas no se transferirán a otras prendas.
Las cargas están arrugadas	Se ha cargado la secadora de manera apretada.	Seleccione la característica de Wrinkle Shield para hacer girar la carga sin calor, para evitar las arrugas.
	La secadora está apretada.	Seque cargas más pequeñas que puedan girar libremente y reducir la formación de arrugas.
Olores	Ha estado pintando, tiñendo o barnizando recientemente en el área donde se encuentra la secadora.	Si es así, ventile el área. Cuando los olores y el humo se hayan ido del área, vuelva a lavar la ropa y luego séquela.
	La secadora eléctrica se está usando por primera vez.	El nuevo elemento calentador eléctrico puede emitir un olor. El olor desaparecerá después del primer ciclo.
La carga está demasiado caliente	Se han quitado los artículos de lavado de la secadora antes del final del ciclo.	Deje que termine el ciclo de Cool Down (Enfriamiento) antes de quitar las prendas de la secadora. La carga se enfría lentamente en todos los ciclos para reducir las arrugas y hacer que la carga sea más fácil de manipular. Es posible que los artículos que se han quitado antes del Cool Down (Enfriamiento) queden muy calientes al tacto.
	Se usó un ciclo con temperatura alta o se fijó un control separado de temperatura en High (Alta).	Seleccione una temperatura más baja y use un ciclo de Automatic Dry (Secado automático). Estos ciclos detectan la temperatura o el nivel de humedad en la carga y se apagan cuando la carga alcanza el grado de sequedad seleccionado. Esto reduce el exceso de secado.

Representante en la Unión Europea: Whirlpool EMEA S.p.A., Via Carlo Pisacane n. 1, 20016 Pero (MI), Italia

Fabricante: Whirlpool Corporation, 2000 N M 63, Benton Harbor, MI 49022 USA

Para más información, visítenos en [www.whirlpool.com/accessories](http://www.whirlpool.com/accessories) o póngase en contacto con el distribuidor de quien adquirió la secadora o una empresa de servicio autorizada.

## SERVICIO – AMERICA LATINA

Para otros países de Latinoamérica, consulte nuestro Certificado de Garantía Latinoamérica y visite nuestra página web de Whirlpool Latinoamérica [www.whirlpool-latam.com](http://www.whirlpool-latam.com) seleccione su país y luego Menú Atención al Cliente.

# SICUREZZA DELL'ASCIUGATRICE

## La vostra sicurezza e la sicurezza degli altri sono molto importanti.

In questo manuale sono contenuti molti importanti messaggi di sicurezza e sull'elettrodomestico. Leggere e seguire sempre tutti i messaggi di sicurezza.



Questo è il simbolo di pericolo per la sicurezza.

Questo simbolo avverte della presenza di possibili pericoli che possono uccidere o ferire voi o altre persone.

Tutti i messaggi di sicurezza seguiranno il simbolo di pericolo per la sicurezza nonché la parola "PERICOLO" o la parola "AVVERTENZA".

Queste parole significano:

**⚠ PERICOLO**

Esiste il pericolo di morte o grave infortunio se non si seguono immediatamente le istruzioni.

**⚠ AVVERTENZA**

Esiste il pericolo di morte o grave infortunio se non si seguono le istruzioni.

Tutti i messaggi di sicurezza indicano quale sia il possibile pericolo, come ridurre la possibilità di infortunio e cosa può capitare se non si seguono le istruzioni.



## **AVVERTENZA** - "Rischio d'incendio"

- L'asciugatrice dev'essere installata da un tecnico esperto.
- Installare l'asciugatrice rispettando le istruzioni del produttore e le normative locali.
- Non installare l'asciugatrice con materiali di plastica flessibile per lo scarico. Per l'installazione di canaline in metallo flessibile (a lamina), utilizzare esclusivamente i tipi specificati ritenuti idonei dal produttore dell'elettrodomestico per l'utilizzo con asciugatrici. I materiali flessibili per lo scarico cedono, possono essere schiacciati facilmente e trattengono residui. Queste condizioni ostruiscono il flusso d'aria dell'asciugatrice aumentando il rischio d'incendio.
- Per ridurre il rischio di gravi lesioni o di morte, attenersi a tutte le istruzioni d'installazione.
- Conservare le presenti istruzioni.



## **AVVERTENZA** - RISCHIO D'INCENDIO/ MATERIALI INFIAMMABILI

Ciò è un simbolo supplementare di allarme di sicurezza che allarmi voi al rischio d'incendio.

### **⚠ AVVERTENZA**

#### Pericolo di incendio

La mancata osservanza degli avvisi di sicurezza può causare lesioni gravi, morte o danno alla proprietà.

**Non installare una ventola di rinforzo nel condotto di scarico.**

Installare tutte le asciugatrici biancheria attenendosi alle istruzioni di installazione del produttore dell'asciugatrice.

## PER LA VOSTRA SICUREZZA

1. NON USARE O RIPORRE BENZINA O MATERIALI INFIAMMABILI NELL'APPARECCHIO O NELLE SUE VICINANZE.
2. NON USARE PRODOTTI SPRAY IN PROSSIMITÀ DELL'APPARECCHIO MENTRE È UN FUNZIONE.
3. NON MODIFICARE L'APPARECCHIO.

## ISTRUZIONI IMPORTANTI PER LA SICUREZZA

**AVVERTENZA:** per ridurre il rischio di incendio, scossa elettrica o lesioni alle persone durante l'uso dell'asciugatrice, prendere le dovute precauzioni di base, tra cui:

- Leggere tutte le istruzioni prima di usare l'asciugatrice. 
  - Mantenere una distanza minima di 100 mm (4 poll.) tra il lato posteriore dell'asciugatrice e la parete.
  - La messa in funzione dell'apparecchio può influenzare la messa in funzione di altri tipi di apparecchio che attingono l'aria per la combustione sicura dallo stesso locale. Deve essere presente un'aerazione adeguata che permetta la sostituzione dell'aria consumata ed eviti che i gas derivanti da altri apparecchi che bruciano altri carburanti, incluse fiamme libere, rifluiscono nell'ambiente durante l'utilizzo dell'asciugatrice a tamburo. In caso di dubbio consultare i produttori degli apparecchi.
  - Non ostruire la presa d'aria dell'asciugatrice (vedere le Istruzioni di installazione per gli spazi liberi minimi).
  - Non inserire nell'asciugatrice capi sporchi di olio da cucina. I capi sporchi di olio possono prendere fuoco in modo spontaneo, specialmente se esposti a sorgenti di calore, come nell'asciugatrice. Questi capi si riscaldano a causa di una reazione di ossidazione nell'olio. L'ossidazione genera calore. Se il calore non riesce a disperdersi i capi possono riscaldarsi al punto di incendiarsi. Quando i capi contaminati con olio sono ammucchiati, impilati o riposti possono impedire la dispersione del calore e creare un rischio di incendio.
  - Se è inevitabile asciugare in asciugatrice capi sporcati con sostanze come olio da cucina, acetone, alcol, benzina, kerosene, smacchiatori, acqueragia, cere e deceranti o che sono stati contaminati con prodotti per capelli, è necessario lavarli in acqua molto calda con una quantità di detergente aggiuntiva prima di essere asciugati in asciugatrice. Questi capi possono sprigionare vapori che potrebbero incendiarsi o esplodere. Il lavaggio sopra descritto riduce ma non elimina il rischio.
  - Questo apparecchio non è destinato all'uso da parte di persone, inclusi bambini di età inferiore a 8 anni, con ridotte capacità fisiche, sensoriali o mentali o con esperienza e conoscenze inadeguate, a meno che non siano sorvegliati o abbiano ricevuto istruzioni relative all'uso dell'apparecchio da parte delle persone responsabili della loro sicurezza.
  - La pulizia e la manutenzione ordinaria non devono essere effettuate da bambini senza la supervisione di un adulto.
  - Sorvegliare i bambini affinché non giochino con l'apparecchio.
  - Tenere i bambini di età inferiore a 3 anni lontano dall'apparecchio a meno che non siano direttamente sorvegliati.
  - Non utilizzare l'asciugatrice se sono state usate sostanze chimiche industriali per la pulizia.
  - Rimuovere tutti gli oggetti dalle tasche, come accendini e fiammiferi, prima di inserire i capi nell'asciugatrice.
  - Prima di dismettere o smaltire l'asciugatrice, rimuovere le porte del vano di asciugatura.
  - Non inserire la mano nell'asciugatrice se il tamburo è in movimento. È predisposto un interruttore di sicurezza per la porta.
  - Non installare o riporre l'asciugatrice in luoghi esposti agli agenti atmosferici.
  - Non manomettere i comandi.
  - Non continuare a usare l'apparecchio se sembra difettoso.
  - Non riparare o sostituire parti dell'asciugatrice o tentare alcuna manutenzione a meno che non sia chiaramente indicato nella Guida all'uso e alla manutenzione. Le riparazioni e la manutenzione devono essere eseguite esclusivamente da personale di assistenza competente.
  - Non utilizzare ammorbidenti per tessuti per eliminare l'elettricità statica a meno che non siano consigliati dal fabbricante dell'ammorbidente o del prodotto. Seguire le istruzioni del fabbricante.
  - Pulire il filtro pelucchi prima o dopo ogni carico. Non mettere in funzione l'asciugatrice senza il filtro pelucchi.
  - Mantenere pulita l'area intorno allo sfiato e alla presa dell'aria, nonché le aree circostanti, eliminando pelucchi, polvere e sporcizia.
  - L'interno dell'asciugatrice e il tubo di sfiato devono essere puliti periodicamente da personale di assistenza qualificato.
  - Vedere le istruzioni per la messa a terra.
  - Non asciugare in asciugatrice capi che non siano stati lavati.
  - La parte finale di un ciclo di asciugatura non utilizza calore (ciclo di raffreddamento), per assicurare che i capi siano lasciati a una temperatura che non li danneggi.
  - Capi in gommapiuma (schiuma di lattice) cuffie per doccia, tessuti impermeabili, articoli con fodera gommata e indumenti o cuscini con imbottitura di gommapiuma devono essere asciugati appesi.
  - Se il cavo di alimentazione è danneggiato, deve essere sostituito dal produttore, da personale di assistenza o da una persona con qualifica analoga per evitare rischi.
- AVVERTENZA:** non arrestare mai l'asciugatrice prima del termine del ciclo di asciugatura, salvo se si estraggono velocemente tutti i capi e li si stende per disperdere il calore.

**CONSERVARE QUESTE ISTRUZIONI**



# SPECIFICHE

Gli apparecchi sono commercializzati in varie regioni con indicazioni diverse per misurare la capacità. Di seguito sono riportati alcuni formati di misurazione validi pubblicati sul prodotto:

**Capacità lenzuola asciutte:** misura di peso espressa in dimensioni del carico che rispecchia la capacità volumetrica del tamburo dell'asciugatrice.

**Capacità IEC:** misura di capacità che corrisponde alla quantità massima di lenzuola e tessuti asciutti, dichiarata dal produttore, che può essere trattata in uno specifico ciclo.

**IMPORTANTE:** questo apparecchio è destinato all'uso domestico e applicazioni analoghe, quali:

- aree cucina del personale in negozi, uffici e altri ambienti di lavoro;
- agriturismi;
- clienti di alberghi, pensioni e altri ambienti di tipo residenziale;
- ambienti di tipo bed and breakfast;
- aree per uso comune in condomini o appartamenti o in locali lavanderia.

<b>Modelli</b>	3LWED4705FW 3LWED4815FW 3DWED4815FW 3LWED4915FW	3LWED4730FW 3LWED4830FW	3DWGD4705FW 3DWGD4815FW	4KWED4605FW 4KWED4705FW 4KWED4815FW 4KWED4915FW	4GWGD4705FW 4GWGD4815FW
<b>Tensione nominale</b>	220-240 V 2N~	220-240 V 2N~	220-240 V 2N~	220-240 V 2N~	220-240 V 2N~
<b>Frequenza nominale</b>	50 Hz	50 Hz	50 Hz	60 Hz	60 Hz
<b>Corrente nominale</b>	20 Amps	13 Amps	6 Amps	20 Amps	6 Amps
<b>Capacità lenzuola asciutte (massima)</b>	15 kg (33 lb)	15 kg (33 lb)	15 kg (33 lb)	15 kg (33 lb)	15 kg (33 lb)
<b>Capacità IEC</b>	7 kg (15 lb)	7 kg (15 lb)	7 kg (15 lb)	7 kg (15 lb)	7 kg (15 lb)
<b>Altezza</b>	1067 mm (42")	1067 mm (42")	1067 mm (42")	1067 mm (42")	1067 mm (42")
<b>Larghezza</b>	737 mm (29")	737 mm (29")	737 mm (29")	737 mm (29")	737 mm (29")
<b>Profondità</b>	706 mm (27 <sup>13</sup> / <sub>16</sub> "	706 mm (27 <sup>13</sup> / <sub>16</sub> "	706 mm (27 <sup>13</sup> / <sub>16</sub> "	706 mm (27 <sup>13</sup> / <sub>16</sub> "	706 mm (27 <sup>13</sup> / <sub>16</sub> "

**NOTA:** il livello di rumorosità dell'asciugatrice è inferiore a 70 dB(A).

# CONTROLLO DEL SISTEMA DI SFIATO PER IL CORRETTO FLUSSO DELL'ARIA

## **⚠ AVVERTENZA**



### Pericolo d'Incendio

Usare uno scarico d'aria in metallo pesante.

Non usare uno scarico d'aria in plastica.

Non usare uno scarico d'aria in lamina di metallo.

La non ottemperanza a queste istruzioni potrebbe provocare la morte o un incendio.

## Flusso dell'aria corretto

Oltre al calore, le asciugatrici hanno bisogno di un corretto flusso dell'aria per asciugare efficientemente il bucato. Un'aerazione appropriata riduce i tempi di asciugatura e migliora il risparmio di energia. Vedere le istruzioni di installazione.

Il tubo di sfiato applicato all'asciugatrice svolge un ruolo essenziale per il corretto flusso dell'aria.

Le chiamate all'assistenza riconducibili a un sistema di aerazione inappropriato non sono coperte dalla garanzia e saranno a carico del cliente, indipendentemente da chi ha installato l'asciugatrice.

## Per mantenere un corretto flusso dell'aria:

- Pulire il filtro pelucchi prima di ogni carico.
- Sostituire gli elementi di sfiato in plastica o lamina sottile con tubi in materiale rigido e pesante di 102 mm (4 poll.) di diametro.

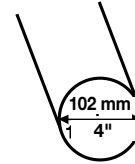

- Utilizzare tubi di sfiato della minor lunghezza possibile.
- Non utilizzare più di quattro gomiti a 90° nel tubo di sfiato, ogni piega e curva riducono il flusso dell'aria.

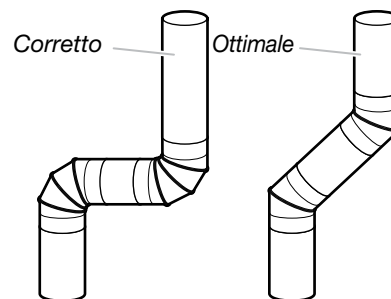

- Rimuovere pelucchi e sporcizia dalla cappa dello sfiato.
- Rimuovere i pelucchi da tutta la lunghezza del tubo di sfiato almeno ogni due anni. Dopo aver completato la pulizia, seguire scrupolosamente le istruzioni di installazione in dotazione con l'asciugatrice per il controllo finale del prodotto.
- Tenere sgombra l'area davanti all'asciugatrice.

# USO DEI CICLI DI ASCIUGATURA AUTOMATICA PER UNA MIGLIORE CURA DEI TESSUTI E PER RISPARMIARE ENERGIA

I cicli asciugatura automatica dell'asciugatrice consentono il massimo risparmio energetico e una migliore cura dei tessuti. Durante i cicli di asciugatura automatica vengono rilevati la temperatura dell'aria di asciugatura o il livello di umidità nel carico. La rilevazione viene effettuata durante tutto il ciclo di asciugatura e l'asciugatrice si spegne quando il carico raggiunge il livello di asciugatura selezionato. Il ciclo Energy Preferred (Eco) offre risparmi energetici ottimali.

Con i cicli di asciugatura a tempo, l'asciugatrice funziona per il periodo di tempo impostato e, se viene selezionato un tempo di asciugatura eccessivo, si possono a volte verificare restringimento, spiegazzamento ed elettricità statica. Utilizzare l'asciugatura a tempo per carichi occasionali che necessitano di un tempo di asciugatura più lungo o quando si utilizza la griglia di asciugatura.

# PANNELLO COMANDI E FUNZIONI

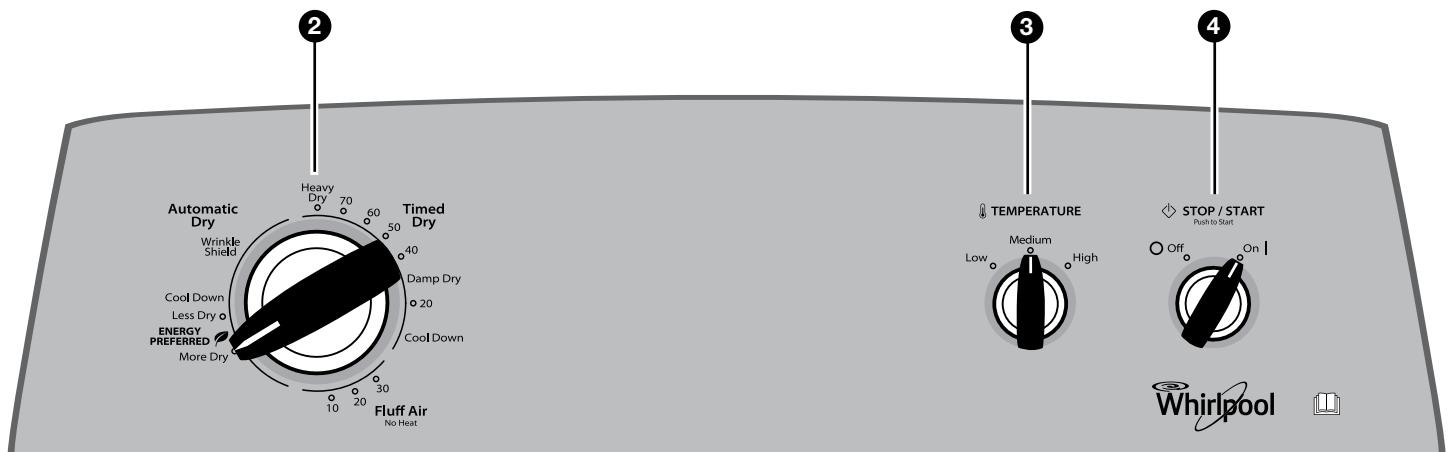

Le funzioni e le opzioni disponibili variano in base al modello.  
L'aspetto esteriore può essere diverso.

## 1 FUNZIONE WRINKLE SHIELD (su alcuni modelli)

Se non è possibile togliere un carico di indumenti dall'asciugatrice appena si arresta, i capi possono risultare spiegazzati. La funzione Wrinkle Shield fa ruotare di tanto in tanto il carico per smuoverlo, in modo da ridurre la formazione di pieghe.

- Rotazione periodica del bucato senza aria calda nei 40 minuti successivi alla fine del ciclo. Ruotare la manopola Wrinkle Shield su ON o OFF in qualsiasi momento prima della fine del ciclo.

## 2 MANOPOLA CICLI ASCIUGATRICE

Usare la manopola dei cicli per selezionare il ciclo dell'asciugatrice. Ruotare la manopola per selezionare un ciclo in base al carico. Consultare la "Guida ai cicli" per la descrizione dettagliata dei cicli.

### TIMED DRY (Asciugatura a tempo)

L'asciugatrice entra in funzione per il tempo approssimativo indicato sul comando. Sui modelli dotati di manopola per la selezione della temperatura, è possibile scegliere un'impostazione in base ai tessuti da asciugare. Il tempo e la temperatura di asciugatura variano a seconda del modello di asciugatrice.

### AUTOMATIC DRY (Asciugatura automatica)

Rileva l'umidità del carico o la temperatura dell'aria e arresta il ciclo quando il carico raggiunge il livello di asciugatura selezionato. Offre la miglior asciugatura nel tempo più breve. Il tempo di asciugatura varia in base al tipo di tessuto, alle dimensioni del carico e all'impostazione del livello di asciugatura.

## 3 TEMPERATURE (Temperatura)

Selezionare una temperatura di asciugatura in base ai tessuti del carico. In caso di dubbi su quale temperatura scegliere per il carico, selezionare l'impostazione più bassa invece che la più alta.

## 4 STOP/START (Arresto/Avvio)

La funzione Cycle Signal (Segnale fine ciclo) emette un cicalino al termine del ciclo di asciugatura. Rimuovere subito i capi al termine del ciclo per ridurre lo spiegazzamento.

Ruotare la manopola Stop/Start per selezionare l'impostazione desiderata (On o Off). Premere la manopola Stop/Start per avviare l'asciugatrice.

**NOTA:** quando è selezionata la funzione Wrinkle Shield e il segnale fine ciclo è attivo, il cicalino suona ogni 5 minuti fino a quando i capi vengono estratti o fino alla fine del ciclo Wrinkle Shield.

## GUIDA AI CICLI – CICLI AUTOMATIC DRY

I cicli e le impostazioni variano in base al modello.

Scegliere il ciclo Energy Preferred per ottimizzare il risparmio energetico.

Capi da asciugare	Ciclo	Temperatura	Opzioni disponibili	Dettagli ciclo
Jeans, abiti da lavoro robusti, asciugamani	Jeans, More Dry (Più asciutto) o Very Dry (Molto asciutto)	High (Alta)	Wrinkle Shield Temperatura Cycle Signal (Segnale fine ciclo)	I cicli di asciugatura automatica offrono la miglior asciugatura nel tempo più breve. Il tempo di asciugatura varia in base al tipo di tessuto, alle dimensioni del carico e all'impostazione del livello di asciugatura.  Selezionare una temperatura di asciugatura in base ai tessuti del carico. In caso di dubbi su quale temperatura scegliere per il carico, selezionare l'impostazione più bassa invece che la più alta.
Abiti da lavoro, tessuti di peso medio, lenzuola	Energy Preferred (Eco)	Medium (Media)	Wrinkle Shield Temperatura Cycle Signal (Segnale fine ciclo)	
Capi informali, camicie, pantaloni, capi leggeri, sintetici, delicati, indumenti per lo sport	Delicate (Delicato) o Less Dry (Meno asciutto)	Low (Bassa)	Wrinkle Shield Temperatura Cycle Signal (Segnale fine ciclo)	

**NOTA:** se i carichi non sembrano asciutti come previsto, la volta successiva che si asciuga un carico simile selezionare More Dry o Very Dry. Se i carichi sembrano più asciutti del previsto, la volta successiva che si asciuga un carico simile selezionare Less Dry.

## GUIDA AI CICLI – CICLI TIMED DRY

I cicli e le impostazioni variano in base al modello.

**TIMED DRY** – L'asciugatrice entra in funzione per il tempo approssimativo indicato sul comando.

Capi da asciugare	Ciclo	Temperatura	Opzioni disponibili	Dettagli ciclo
Capi grandi o pesanti come asciugamani spessi o accappatoi	Heavy Dry (Asciugatura forte)	Qualsiasi	Temperatura	Scegliere High (Alta) per asciugare carichi grandi o pesanti.
Tutti i carichi	Damp Dry (Umido)	Qualsiasi	Temperatura	Asciuga i capi lasciandoli leggermente umidi, è indicato per capi che non richiedono un ciclo di asciugatura completa.
Gomma, plastica, tessuti sensibili al calore	Fluff Air (Arieggiatura)	No Heat (Aria fredda)	Temperatura	Asciugatura ad aria fredda.

### Impostazione della temperatura di asciugatura

Se l'asciugatrice dispone di più impostazioni per la temperatura:

L'impostazione di temperatura alta è indicata per asciugare capi pesanti come asciugamani e abiti da lavoro.

L'impostazione di temperatura da bassa a media è indicata per asciugare capi di peso medio o leggeri, come lenzuola, camicette, vestiti, biancheria intima, tessuti non stiro e alcuni tipi di maglie.

Usare l'impostazione aria fredda per asciugare gommapiuma, gomma, plastica o tessuti sensibili al calore.

Asciugare appesi i tessuti accoppiati o laminati.

**NOTA:** in caso di dubbi sulle temperature di asciugatura per i vari carichi, fare riferimento alle indicazioni sull'etichetta di lavaggio.

# USO DELL'ASCIUGATRICE

## ⚠ AVVERTENZA



### Pericolo di Esplosione

Tenere i materiali ed i vapori infiammabili, come la benzina, lontano dall'asciugatrice.

Non asciugare gli indumenti che sono venuti a contatto con del materiale infiammabile (anche dopo essere stati lavati).

La non ottemperanza a queste istruzioni potrebbe provocare la morte, un'esplosione o un incendio.

**AVVERTENZA:** per ridurre il rischio di incendio, scossa elettrica o lesioni alle persone leggere la sezione ISTRUZIONI IMPORTANTI PER LA SICUREZZA prima di mettere in funzione l'asciugatrice.

Prima di usare l'asciugatrice, passare un panno umido all'interno del tamburo per rimuovere la polvere che può essersi accumulata durante lo stoccaggio e la spedizione.

## 1. Pulire il filtro pelucchi

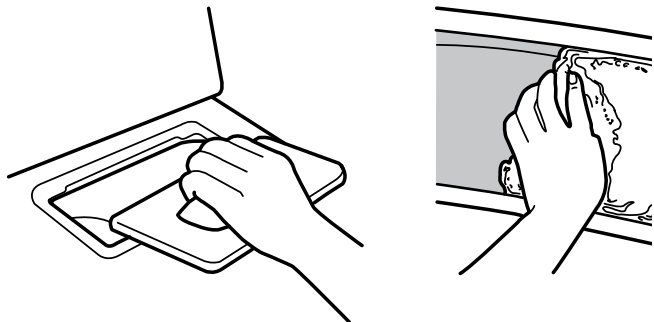

Pulire il filtro pelucchi prima di ogni carico. Estrarre il filtro pelucchi dal supporto. Passare le dita sul filtro per arrotolare il velo di pelucchi e rimuoverlo. Non sciacquare o lavare il filtro per rimuovere i pelucchi. Spingere il filtro pelucchi saldamente in sede.

Per ulteriori informazioni sulla pulizia, vedere "Manutenzione dell'asciugatrice".

## ⚠ ATTENZIONE



### Rischio di incendio

Nessuna lavatrice è in grado di rimuovere completamente l'olio.

Non asciugare alcun articolo che sia mai stato unto di olio (incluso l'olio da cucina).

I capi contenenti spugna, gomma o plastica devono essere stesi ad asciugare o asciugati utilizzando un Ciclo ad aria.

La mancata osservanza di queste istruzioni può causare morte o incendi.

## 2. Caricare l'asciugatrice

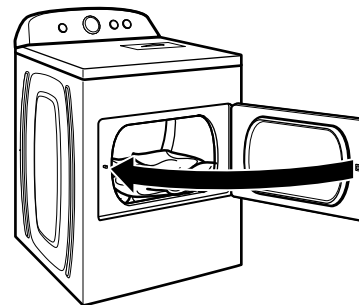

Inserire il bucato nell'asciugatrice. Chiudere lo sportello.

**NOTA:** lo sportello del modello in dotazione potrebbe essere diverso da quello mostrato in figura. Alcuni modelli hanno sportelli che si aprono verticalmente.

Non riempire troppo l'asciugatrice, i capi devono poter girare liberamente.

### 3. Selezionare il ciclo desiderato

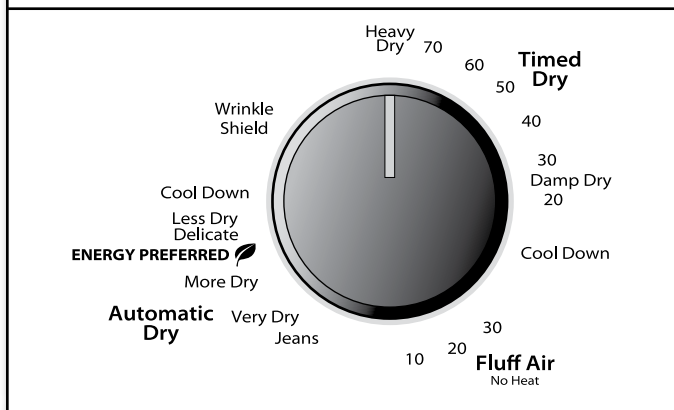

Selezionare il ciclo desiderato in base al carico. Vedere la "Guida ai cicli" per ulteriori informazioni sui singoli cicli.

#### Cicli AUTOMATIC DRY (Asciugatura automatica)

È possibile selezionare un diverso grado di asciugatura in base al carico ruotando la manopola sul livello di asciugatura desiderato.

Selezionare More Dry (Più asciutto) o Very Dry (Molto asciutto), Energy Preferred (Eco) o Less Dry (Meno asciutto) per regolare automaticamente il livello di asciugatura a cui si spegnerà l'asciugatrice. Una volta impostato, il livello di asciugatura non si può modificare, a meno che non si arresti il ciclo.

I cicli di asciugatura automatica offrono la miglior asciugatura nel tempo più breve. Il tempo di asciugatura varia in base al tipo di tessuto, alle dimensioni del carico e all'impostazione del livello di asciugatura.

**NOTA:** i cicli More Dry o Very Dry rimuovono più umidità dal carico. Scegliere Energy Preferred per ottimizzare il risparmio energetico. Il ciclo Less Dry lascia il carico leggermente umido ed è l'ideale per i capi per cui si desidera completare l'asciugatura appendendoli.

### 4. Impostare il ciclo e le opzioni

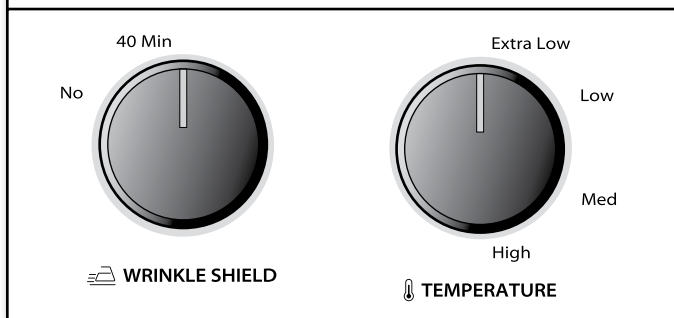

Ruotare la manopola nella posizione desiderata per selezionare le impostazioni e le opzioni per il ciclo.

**NOTA:** le opzioni e le impostazioni dei cicli variano in base al modello.

#### Temperature (Temperatura)

Ruotare la manopola della temperatura per cambiare l'impostazione della temperatura. Vedere "Impostazione della temperatura di asciugatura".

#### Funzione Wrinkle Shield (su alcuni modelli)

Rotazione periodica del bucato senza aria calda nei 40 minuti successivi alla fine del ciclo. Portare la manopola Wrinkle Shield su NO per disattivare la funzione in qualsiasi momento prima della fine del ciclo.

### 5. Premere STOP/START per iniziare il ciclo

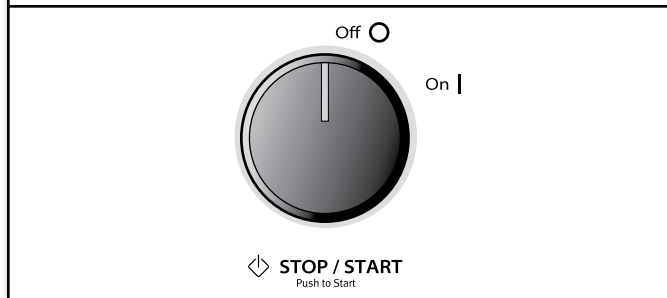

Tenere premuta la manopola Stop/Start per avviare il ciclo.

Per interrompere il ciclo prima della fine, portare la manopola di Stop/Start su OFF.

Rimuovere i capi subito dopo il completamento del ciclo per ridurre lo spiegazzamento. Usare la funzione Wrinkle Shield per evitare la formazione di pieghe se non si ha la possibilità di estrarre subito il bucato dall'asciugatrice al termine del ciclo.

# MANUTENZIONE DELL'ASCIUGATRICE

## Pulizia dell'area in cui è collocata l'asciugatrice

L'area in cui è riposta l'asciugatrice deve essere mantenuta pulita e sgombra da oggetti che bloccano il flusso dell'aria, per consentire il corretto funzionamento dell'apparecchio. Questo include anche non lasciare pile di bucato davanti all'asciugatrice.

## ATTENZIONE



### Rischio di esplosione

**Tenere materiali e vapori infiammabili, quali benzina, lontani dall'asciugatrice.**

**Posizionare l'asciugatrice ad almeno 460 mm dal pavimento per un'installazione a incasso.**

**La mancata osservanza di tale procedura potrebbe causare morte, esplosioni o incendi.**

## Pulizia dell'interno dell'asciugatrice

### Per pulire il tamburo dell'asciugatrice

1. Applicare un detergente domestico liquido non infiammabile all'area macchiata del tamburo e strofinare con un panno morbido fino a rimuovere la macchia.
2. Pulire accuratamente il tamburo con un panno morbido.
3. Far girare un carico di panni o asciugamani puliti per asciugare il tamburo.

**NOTA:** i capi che scoloriscono, come il denim dei jeans o capi dai colori forti possono rilasciare colore nell'asciugatrice. Questa macchie non causano danni all'asciugatrice e non si trasferiscono sui futuri carichi da asciugare. Girare i capi al rovescio prima di asciugarli per evitare che macchino il tamburo.

## Rimozione dei pelucchi accumulati

### Dal vano interno dell'asciugatrice

I pelucchi devono essere rimossi ogni due anni o più spesso a seconda dell'utilizzo dell'asciugatrice. La pulizia deve essere effettuata da personale di assistenza qualificato.

### Dal tubo di sfianto

I pelucchi devono essere rimossi ogni due anni o più spesso a seconda dell'utilizzo dell'asciugatrice.

## Pulizia del filtro pelucchi

### Pulizia ad ogni carico

Il filtro pelucchi si trova nell'asciugatrice. Se il filtro è ostruito dai pelucchi, il tempo di asciugatura può aumentare.

### Per pulire il filtro:

1. Estrarre il filtro pelucchi dal supporto. Passare le dita sul filtro per arrotolare il velo di pelucchi e rimuoverlo. Non sciacquare o lavare il filtro per rimuovere i pelucchi. Una volta bagnati, sarebbe difficile rimuoverli.

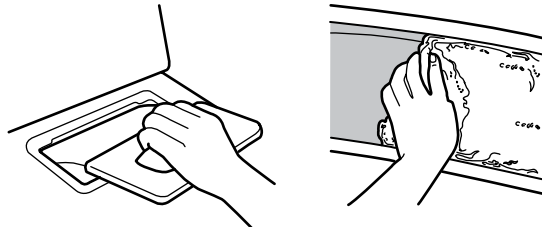

2. Spingere il filtro pelucchi saldamente in sede.

### IMPORTANTE:

- Non mettere in funzione l'asciugatrice se il filtro pelucchi è fissato male, danneggiato, ostruito o mancante. In caso contrario si può causare surriscaldamento e danneggiare sia l'asciugatrice che i tessuti.
- Se i pelucchi cadono nell'asciugatrice durante la rimozione, controllare la cappa dello sfianto e rimuovere i pelucchi. Vedere "Requisiti di aerazione" nelle istruzioni di installazione.
- Pulire l'area in cui è alloggiato il filtro pelucchi, secondo necessità. Usare un aspirapolvere per rimuovere delicatamente i pelucchi accumulati all'esterno del filtro pelucchi.

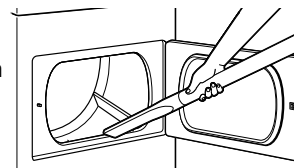

### Pulizia secondo necessità

Residui di detersivo e ammorbidente per bucato possono accumularsi sul filtro pelucchi. L'accumulo può causare tempi di asciugatura più lunghi o l'arresto dell'asciugatrice prima che il carico sia completamente asciutto. Se i pelucchi ricadono dal filtro mentre il filtro è montato nell'asciugatrice, significa che probabilmente è intasato.

Pulire il filtro pelucchi con uno spazzolino di nylon ogni 6 mesi o con maggiore frequenza se si intasa per l'accumulo di residui di lavaggio.

### Per lavarlo:

1. Passare le dita sul filtro per arrotolare il velo di pelucchi e rimuoverlo.
2. Bagnare entrambi i lati del filtro pelucchi con acqua calda.
3. Bagnare una spazzola in nylon con acqua calda e detergente liquido. Strofinare la spazzola sul filtro per rimuovere gli accumuli di residui di lavaggio.

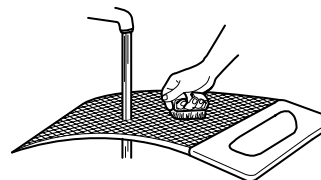

4. Sciacquare il filtro con acqua calda.
5. Asciugare accuratamente il filtro pelucchi con uno strofinaccio pulito. Rimontare il filtro nell'asciugatrice.

## Inutilizzo, stoccaggio e trasporto

### Inutilizzo o stoccaggio

Mettere in funzione l'asciugatrice solo quando si è in casa. In caso di assenza prolungata per vacanze o altri motivi o se non si utilizza l'asciugatrice per un lungo periodo di tempo, eseguire queste operazioni:

1. Staccare la spina dell'asciugatrice o scollegare l'alimentazione di rete.
2. (Solo per asciugatrici a gas): chiudere la valvola della condotta di alimentazione del gas.
3. Pulire il filtro pelucchi. Vedere "Pulizia del filtro pelucchi".

### Trasporto

#### Per le asciugatrici con cavo di alimentazione elettrica:

1. Scollegare il cavo di alimentazione elettrica.
2. Assicurarsi che i piedini di messa in piano siano fissati nella base dell'asciugatrice.
3. Usare nastro adesivo per fissare lo sportello dell'asciugatrice.

## ⚠ AVVERTENZA



### Pericolo di scossa elettrica

**Scollegare l'alimentazione prima della manutenzione.**

**Sostituire tutte le parti e i pannelli prima di eseguire le operazioni.**

**La mancata osservanza di queste precauzioni può provocare la morte o scosse elettriche.**

#### Per le asciugatrici a cablaggio diretto:

1. Disattivare l'alimentazione nella scatola fusibili o sul quadro interruttori.
2. Scollegare i cablaggi.
3. Assicurarsi che i piedini di messa in piano siano fissati nella base dell'asciugatrice.
4. Usare nastro adesivo per fissare lo sportello dell'asciugatrice.

#### Per asciugatrici a gas:

1. Togliere la spina o scollegare l'alimentazione all'asciugatrice.
2. Chiudere la valvola della condotta di alimentazione del gas.
3. Scollegare il tubo di alimentazione del gas e rimuovere i raccordi del tubo sull'asciugatrice.
4. Tappare il tubo di alimentazione.
5. Assicurarsi che i piedini di messa in piano siano fissati nella base dell'asciugatrice.
6. Usare nastro adesivo per fissare lo sportello dell'asciugatrice.

### Reinstallazione dell'asciugatrice

Seguire le istruzioni di installazione per posizionare, mettere in piano ed eseguire i collegamenti dell'asciugatrice.

## Sostituzione della lampadina nel tamburo (su alcuni modelli)

1. Staccare la spina dell'asciugatrice o scollegare l'alimentazione di rete.
2. Aprire lo sportello dell'asciugatrice. Individuare il coperchio della lampadina sulla parete posteriore dell'asciugatrice. Con un cacciavite a croce rimuovere la vite sull'angolo in basso a destra del coperchio. Rimuovere il coperchio.

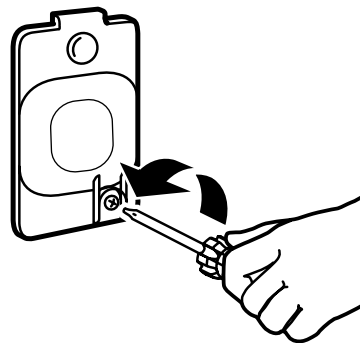

3. Ruotare la lampadina in senso antiorario. Per la sostituzione usare esclusivamente una lampadina per elettrodomestici da 10 watt. Riposizionare il coperchio e rimontare la vite.
4. Collegare a una presa con messa a terra o ricollegare la corrente.



# RISOLUZIONE DEI PROBLEMI

Provare le soluzioni indicate di seguito prima di contattare l'assistenza.

Problema	Cause possibili	Soluzione
I capi non sono abbastanza asciutti, i tempi di asciugatura sono troppo lunghi	Il filtro pelucchi o l'alloggiamento del filtro pelucchi sono ostruiti dai pelucchi.	Pulire il filtro pelucchi prima di ogni carico. Pulire l'area in cui è alloggiato il filtro pelucchi, secondo necessità. Usare un aspirapolvere per rimuovere delicatamente i pelucchi accumulati all'esterno del filtro pelucchi.
	È stato selezionato il ciclo Fluff Air o la temperatura No Heat.	Selezionare il ciclo appropriato per il tipo di capi da asciugare. Vedere "Guida ai cicli".
	Carico troppo voluminoso o pesante per essere asciugato rapidamente.	Separare il carico per lasciarlo girare liberamente.
	Tubo di scarico o cappa del tubo di sfiato esterno intasato di pelucchi che impediscono la circolazione dell'aria.	Far funzionare l'asciugatrice per 5-10 minuti. Tenere una mano sotto la cappa del tubo di scarico esterna per controllare se l'aria circola. Se non vi è circolazione dell'aria, pulire il tubo di sfiato dai pelucchi o sostituirlo con un tubo di metallo pesante o metallo flessibile. Controllare che il tubo di sfiato non sia schiacciato o piegato. Vedere le istruzioni di installazione.
	Fogli di ammorbidente per tessuti che bloccano la griglia.	Usare solo un foglio di ammorbidente e usarlo una sola volta.
	Lunghezza errata del tubo di sfiato.	Controllare che il tubo di sfiato non sia troppo lungo e che non compia troppe curve. Se il tubo di sfiato è lungo i tempi di asciugatura aumentano. Controllare che il tubo di sfiato non sia schiacciato o piegato. Vedere le istruzioni di installazione.
	Dimensione errata del tubo di sfiato.	Usare elementi di sfiato del diametro di 102 mm (4 poll.).
	L'asciugatrice si trova in un locale con temperatura al di sotto dei 7°C (45°F).	Per il corretto funzionamento dei cicli dell'asciugatrice sono necessarie temperature superiori a 7°C (45°F).
L'asciugatrice non parte	L'asciugatrice si trova in uno sgabuzzino senza aperture appropriate.	Le porte dello sgabuzzino devono avere aperture per l'aerazione nella parte superiore e inferiore. Deve essere lasciato uno spazio minimo di 25 mm (1 poll.) davanti alla asciugatrice e, nella maggior parte delle installazioni, uno spazio di 127 mm (5 poll.) sul lato posteriore. Vedere le istruzioni di installazione.
	Lo sportello non è completamente chiuso.	Assicurarsi che lo sportello dell'asciugatrice sia chiuso completamente.
	La manopola Stop/Start non è su ON.	Portare la manopola Stop/Start su On.
	La manopola Stop/Start non è stata premuta a fondo o abbastanza a lungo.	Tenere premuta la manopola Stop/Start fino a quando si sente il rumore del tamburo dell'asciugatrice che si muove.
	È bruciato il fusibile o è scattato l'interruttore di circuito.	L'asciugatrice elettrica è dotata di 2 fusibili o interruttori di circuito. Il tamburo gira ma non arriva aria calda. Sostituire entrambi i fusibili o resettare l'interruttore di circuito. Se il problema persiste, rivolgersi a un elettricista.
	Alimentazione elettrica errata.	Le asciugatrici elettriche funzionano a un'alimentazione di 240 V. Verificare rivolgendosi a un elettricista qualificato.
Rumori anomali	Tipo di fusibile errato.	Usare un fusibile ritardato.
	L'asciugatrice è rimasta inutilizzata a lungo.	Se l'asciugatrice è rimasta inutilizzata a lungo, si potrebbe sentire un rumore battente per i primi minuti di funzionamento.
	Potrebbe essere rimasta una moneta, un bottone o un fermaglio tra il tamburo e la parte anteriore o posteriore dell'asciugatrice.	Controllare se vi sono piccoli oggetti sui bordi anteriore e posteriore del tamburo. Vuotare tutte le tasche prima del bucato.
	È un asciugatrice a gas.	Il ticchettare della valvola del gas è un normale rumore di funzionamento.
	Non sono stati installati i 4 piedini oppure l'asciugatrice non è messa in piano.	Se non è installata correttamente, l'asciugatrice può vibrare. Vedere le istruzioni di installazione.
I capi sono annodati o appallottolati.	Se il carico è appallottolato, rimbalza facendo vibrare l'asciugatrice. Separare i capi del carico e riavviare l'asciugatrice.	

# RISOLUZIONE DEI PROBLEMI

Provare le soluzioni indicate di seguito prima di contattare l'assistenza.		
Problema	Cause possibili	Soluzione
Aria fredda	È bruciato il fusibile o è scattato l'interruttore di circuito.	Il tamburo gira ma non arriva aria calda. L'asciugatrice elettrica è dotata di due fusibili o interruttori di circuito. Sostituire entrambi i fusibili o resettare l'interruttore di circuito. Se il problema persiste, rivolgersi a un elettricista.
	La valvola della condotta di alimentazione non è aperta.	Per le asciugatrici a gas, controllare che sia aperta la valvola della condotta di alimentazione del gas.
	Alimentazione elettrica errata.	Le asciugatrici elettriche funzionano a un'alimentazione di 240 V. Verificare rivolgendosi a un elettricista qualificato.
Tempo di ciclo troppo breve	Il ciclo automatico è finito presto.	È possibile che il carico non tocchi le strisce dei sensori. Mettere l'asciugatrice in piano. Usare l'asciugatura a tempo per i carichi molto piccoli. Cambiare l'impostazione del livello di asciugatura sui cicli di asciugatura automatica. Se si aumenta o si diminuisce l'impostazione del livello di asciugatura, il tempo del ciclo di asciugatura varia.
Pelucchi nel carico	Il filtro pelucchi è ostruito.	Il filtro pelucchi deve essere pulito prima di ogni carico.
Macchie sul carico o sul tamburo	Utilizzo errato dell'ammorbidente per tessuti nell'asciugatrice.	Aggiungere i fogli di ammorbidente per tessuto nell'asciugatrice all'inizio del ciclo. Se si aggiungono i fogli di ammorbidente per tessuto a un carico parzialmente asciutto, i capi si possono macchiare. Le macchie sul tamburo sono causate dalle tinture degli indumenti (di solito dei jeans). Non macchiano gli altri indumenti.
Il carico è spiegazzato	Il carico non è stato rimosso dall'asciugatrice alla fine del ciclo.	Selezionare la funzione Wrinkle Shield per far ruotare il carico senza calore ed evitare lo spiegazzamento.
	Asciugatrice troppo piena.	Asciugare carichi più piccoli che possono girare liberamente per ridurre la formazione di pieghe.
Odori	Sono stati eseguiti di recente lavori di tinteggiatura, coloritura o verniciatura nell'area in cui si trova l'asciugatrice.	In tal caso areare il locale. Quando gli odori o i fumi sono spariti dall'area, lavare di nuovo e asciugare il bucato.
	L'asciugatrice è stata usata per la prima volta.	La resistenza elettrica nuova emana un odore caratteristico, che sparisce dopo il primo ciclo di asciugatura.
Il carico è troppo caldo	Capi rimossi dall'asciugatrice prima della fine del ciclo.	Attendere il completamento del ciclo di raffreddamento prima di rimuovere la biancheria di asciugatura. Tutti i cicli vengono raffreddati lentamente affinché i capi risultino meno spiegazzati e sia più facile maneggiarli. I capi rimossi prima del raffreddamento sono molto caldi.
	È stato utilizzato un ciclo ad alta temperatura o un comando di temperatura separato è stato impostato su un valore Alto.	Selezionare una temperatura più bassa e usare un ciclo di asciugatura automatico. Questi cicli rilevano la temperatura o il livello di umidità del carico e si arrestano quando il carico ha raggiunto il livello di asciugatura selezionato. In questo modo si riduce l'asciugatura eccessiva.

Rappresentante EU: Whirlpool EMEA S.p.A., Via Carlo Pisacane n. 1, 20016 Pero (MI), Italy

Produttore: Whirlpool Corporation, 2000 N M 63, Benton Harbor, MI 49022 USA

Per ulteriori informazioni, visitare il sito [www.whirlpool.com/accessories](http://www.whirlpool.com/accessories) oppure contattare il rivenditore presso cui è stato acquistato l'apparecchio o un servizio di assistenza autorizzato.

# SICHERHEITSHINWEISE

## Ihre Sicherheit und die Sicherheit anderer sind von größter Bedeutung.

Daher wurden diese Anleitung und das Gerät mit wichtigen Sicherheitshinweisen versehen. Bitte lesen und beachten Sie diese Sicherheitshinweise.



Dies ist das Warnzeichen.

Es weist Sie auf mögliche Gefahren hin, durch die Sie oder andere verletzt oder getötet werden könnten. Alle Sicherheitshinweise sind durch das Warnzeichen markiert und entweder mit dem Wort „GEFAHR“ oder „ACHTUNG“ gekennzeichnet.

Diese Begriffe bedeuten:

**⚠ GEFAHR**

Sie könnten getötet oder ernsthaft verletzt werden, wenn Sie diese Anweisungen nicht sofort befolgen.

**⚠ ACHTUNG**

Sie könnten getötet oder ernsthaft verletzt werden, wenn Sie diese Anweisungen nicht befolgen.

Alle Sicherheitshinweise enthalten Informationen darüber, worin die Gefahr besteht, wie Sie die Verletzungsgefahr verringern können und was geschehen kann, wenn Sie den Anweisungen zuwiderhandeln.



## **ACHTUNG - Brandgefahr**

- Die Installation des Wäschetrockners muss von einem qualifizierten Installateur ausgeführt werden.
- Installieren Sie den Wäschetrockner gemäß den Anweisungen des Herstellers und den lokalen Vorschriften.
- Installieren Sie für einen Wäschetrockner keine Abluftleitungen aus flexiblem Kunststoff oder flexibler Metallfolie. Wird ein flexibler Metallkanal installiert, muss es sich um einen speziellen Kanaltyp handeln, der vom Hersteller des Geräts als für die Verwendung mit Wäschetrocknern geeignet ausgewiesen wird. Flexible Abluftkanäle sind bekannt dafür, dass sie zusammenfallen, leicht zerdrückt werden und sich Flusen darin ansammeln. Dadurch kann die Abluft des Wäschetrockners nicht ungehindert abgeführt werden, so dass sich die Brandgefahr erhöht.
- Um die Gefahr schwerer oder tödlicher Verletzungen zu verringern, befolgen Sie alle Installationsanweisungen.
- Bewahren Sie diese Anleitung auf.



## **ACHTUNG - BRANDGEFAHR/BRENNBARE MATERIALIEN**

Dieses zusätzliche Warnsymbol weist auf Brandgefahr hin.

## **ACHTUNG**

### **Brandgefahr**

**Bitte halten Sie die Warnhinweise unbedingt ein. Andernfalls besteht die Gefahr schwerer oder tödlicher Verletzungen oder von Sachschäden.**

**Installieren Sie kein Zusatzgebläse für den Abluftkanal.**

**Installieren Sie Wäschetrockner immer gemäß den Installationsanweisungen des Trocknerherstellers.**

## **SICHERHEITSHINWEISE**

1. VERWENDEN UND LAGERN SIE KEIN BENZIN ODER ANDERE ENTZÜNDLICHEN MATERIALIEN IM GERÄT BZW. IN DESSEN NÄHE.
2. VERWENDEN SIE WÄHREND DES BETRIEBS KEINE SPRAYDOSEN IN DER NÄHE DES GERÄTS.
3. MODIFIZIEREN SIE DIESES GERÄT NICHT.

## **WICHTIGE SICHERHEITSHINWEISE**

**ACHTUNG:** Um beim Betrieb des Trockners die Brand-, Stromschlag- oder Verletzungsgefahr zu verringern, befolgen Sie die grundlegenden Sicherheitshinweise wie z. B.:

- Lesen Sie vor Inbetriebnahme des Trockners alle  Anweisungen durch.
- Halten Sie einen Mindestabstand von 100 mm zwischen der Trocknerrückseite und der Wand ein.
- Der Betrieb dieses Geräts kann den Betrieb anderer Geräte mit Brennelementen beeinträchtigen, die Luft aus demselben Raum beziehen. Beim Betrieb des Wäschetrockners muss eine ausreichende Belüftung gegeben sein, um verbrauchte Luft auszutauschen und den Rückfluss von Verbrennungsgasen anderer Geräte oder offener Feuer zu verhindern. Wenden Sie sich im Zweifelsfall an die Gerätehersteller.
- Blockieren Sie die Luftzufuhr zum Trockner nicht (siehe die Installationsanleitung für den Mindestabstand).
- Geben Sie keine Wäschestücke, auf die Speiseöl gelangt ist, in den Trockner. Wäsche mit Ölrückständen kann sich spontan entzünden, vor allem, wenn sie wie in einem Wäschetrockner großer Hitze ausgesetzt wird. Durch die Hitze kommt es beim Öl zu einer Oxidationsreaktion. Die Oxidation erzeugt wiederum große Wärme. Wenn diese nicht entweichen kann, besteht Feuergefahr. Wenn Sie mit Öl verschmutzte Wäsche zusammenlegen, stapeln oder in geschlossenen Schränken aufbewahren, kann die Wärme nicht mehr entweichen und es besteht Feuergefahr.
- Wenn es sich nicht vermeiden lässt, mit Substanzen wie Speiseöl, Azeton, Alkohol, Benzin, Kerosin, Fleckentfernern, Terpentin, Wachsen, Wachsentfernern oder Haarpflegeprodukten verschmutzte Wäschestücke im Trockner zu trocknen, waschen Sie sie zuvor mit einer erhöhten Menge an Waschmittel in heißem Wasser aus. Solche Wäschestücke geben Dämpfe ab, die sich entzünden oder explodieren können. Durch das Auswaschen lässt sich die Gefahr verringern, aber nicht ausschließen.
- Das Gerät darf von Personen (einschließlich Kindern unter 8 Jahren) mit herabgesetzten physischen, sensorischen oder geistigen Fähigkeiten und Mangel an Erfahrung und Kenntnissen nur unter Aufsicht oder nach ausreichender Einweisung durch für ihre Sicherheit verantwortliche Personen benutzt werden.
- Kinder dürfen dieses Gerät nur unter Aufsicht reinigen oder pflegen.
- Kinder sollten sorgsam beaufsichtigt werden, so dass sie nicht mit dem Gerät spielen können.
- Kinder unter 3 Jahren dürfen sich nur unter ständiger Aufsicht in der Nähe des Geräts aufhalten.
- Der Trockner darf nicht verwendet werden, wenn Industriechemikalien für die Reinigung verwendet wurden.
- Nehmen Sie alle Gegenstände wie Feuerzeuge und Streichhölzer aus den Taschen, bevor Sie Wäschestücke in den Trockner legen.

**DIESE ANLEITUNG AUFBEWAHREN!**

- Bevor Sie den Trockner außer Betrieb nehmen oder entsorgen, entfernen Sie die Trocknertür.
- Greifen Sie nicht in den Trockner, solange sich die Trommel bewegt. Zu Ihrer Sicherheit ist das Gerät mit einem Türschalter ausgestattet.
- Stellen Sie den Trockner nicht an einem Ort auf, an dem er der Witterung ausgesetzt ist, und lagern Sie ihn auch nicht an einem solchen Ort.
- Nehmen Sie keine Änderungen an den Bedienelementen vor.
- Verwenden Sie das Gerät bei einem Defekt nicht weiter.
- Sofern dies in der vorliegenden Anleitung nicht ausdrücklich empfohlen wird, nehmen Sie keinerlei Reparatur- oder Ein-/Ausbauarbeiten am Trockner oder einem der Trocknerteile vor. Reparaturen und Wartungsmaßnahmen dürfen nur von einem qualifizierten Servicetechniker ausgeführt werden.
- Verwenden Sie Weichspüler oder Antistatikprodukte nur, falls vom Hersteller solcher Produkte empfohlen. Befolgen Sie die Herstelleranweisungen.
- Reinigen Sie das Flusensieb vor oder nach jedem Trockengang. Starten Sie den Trockner ausschließlich mit Flusensieb.
- Halten Sie den Bereich um die Zu- und Abluftöffnungen und die benachbarten Bereiche frei von Flusen, Staub und Schmutz.
- Das Innere des Trockners und der Abluftkanal müssen regelmäßig von einem qualifizierten Servicetechniker gereinigt werden.
- Anweisungen zur Erdung finden Sie in der Installationsanleitung.
- Trocknen Sie in diesem Trockner keine ungewaschene Wäsche.
- Beim letzten Schritt eines Trockengangs im Wäschetrockner wird keine Wärme mehr zugeführt (Abkühlphase). Damit wird sichergestellt, dass die Wäsche nicht durch langes Liegen bei hoher Temperatur geschädigt wird.
- Teile wie Schaumstoffgummi (Latex-Schaumstoff), Duschhauben, wasserfeste Textilien, Wäschestücke mit Gummi und Kleidungsstücke oder Kissen mit Schaumstoffpolstern müssen auf einer Wäscheleine getrocknet werden.
- Wenn das Netzkabel beschädigt ist, muss es aus Sicherheitsgründen vom Hersteller, von Ihrem Händler, einem autorisierten Kundendienst oder einer qualifizierten Fachkraft ersetzt werden.

**ACHTUNG:** Brechen Sie einen Trockengang auf keinen Fall vor dem Ende ab, es sei denn, alle Wäscheteile werden rasch herausgenommen und ausgebreitet, so dass die Wärme entweichen kann.

### DIESE ANLEITUNG AUFBEWAHREN!

## TECHNISCHE DATEN

Diese Modelle werden in verschiedenen Regionen mit unterschiedlichen Anforderungen an die Kapazitätsbemessung verkauft. Im Folgenden sind gültige Bemessungsarten, die auf diesem Produkt angegeben sind, aufgeführt.

**Fassungsvermögen an Trockenwäsche:** Ein Maß für das Gewicht einer Beladung, das die Volumengröße der Trocknertrommel wiedergibt.

**IEC-Kapazität:** Die Kapazitätsangabe für die maximale Menge an Trockenwäsche und Textilien, die laut Herstellerangabe mit einem bestimmten Programm getrocknet werden kann.

**WICHTIG:** Dieses Gerät ist für die Verwendung in einem Haushalt und ähnlichen Anwendungen bestimmt wie:

- Küchen für Mitarbeiter in Läden, Büros und anderen Arbeitsumgebungen;
- Landwirtschaftlichen Betrieben;
- durch Kunden in Hotels, Motels und anderen Wohnmöglichkeiten;
- Pensionen oder Ferienwohnungen;
- Bereichen für eine gemeinsame Nutzung in Wohnblöcken oder Etagen oder in Waschsaisons.

<b>Modelle</b>	3LWED4705FW 3LWED4815FW 3DWED4815FW 3LWED4915FW	3LWED4730FW 3LWED4830FW	3DWGD4705FW 3DWGD4815FW	4KWED4605FW 4KWED4705FW 4KWED4815FW 4KWED4915FW	4GWGD4705FW 4GWGD4815FW
<b>Nennspannung</b>	220–240 V 2N~	220–240 V 2N~	220–240 V 2N~	220–240 V 2N~	220–240 V 2N~
<b>Nennfrequenz</b>	50 Hz	50 Hz	50 Hz	60 Hz	60 Hz
<b>Nennstromstärke</b>	20 Amps	13 Amps	6 Amps	20 Amps	6 Amps
<b>Fassungsvermögen an Trockenwäsche (max.)</b>	15 kg (33 lb)	15 kg (33 lb)	15 kg (33 lb)	15 kg (33 lb)	15 kg (33 lb)
<b>IEC-Kapazität</b>	7 kg (15 lb)	7 kg (15 lb)	7 kg (15 lb)	7 kg (15 lb)	7 kg (15 lb)
<b>Höhe</b>	1067 mm (42")	1067 mm (42")	1067 mm (42")	1067 mm (42")	1067 mm (42")
<b>Breite</b>	737 mm (29")	737 mm (29")	737 mm (29")	737 mm (29")	737 mm (29")
<b>Tiefe</b>	706 mm (27 <sup>13</sup> / <sub>16</sub> "	706 mm (27 <sup>13</sup> / <sub>16</sub> "	706 mm (27 <sup>13</sup> / <sub>16</sub> "	706 mm (27 <sup>13</sup> / <sub>16</sub> "	706 mm (27 <sup>13</sup> / <sub>16</sub> "

**HINWEIS:** Der Geräuschpegel des Trockners liegt unter 70 dB(A).

# ÜBERPRÜFEN DES ABLUFTSYSTEMS AUF GUTE LUFTZIRKULATION

## ⚠ ACHTUNG



### Brandgefahr

- Verwenden Sie einen Abluftkanal aus stabilem Metall.
- Verwenden Sie keinen Abluftkanal aus Kunststoff.
- Verwenden Sie keinen Abluftkanal aus Metallfolie.
- Befolgen Sie unbedingt diese Anweisungen.
- Andernfalls besteht die Gefahr tödlicher Verletzungen oder Brandgefahr.

## Ausreichender Luftstrom

Für effizientes Wäschetrocknen benötigen Trockner nicht nur Wärme, sondern auch einen ausreichend starken Luftstrom. Durch einwandfreie Belüftung können Sie die Trockendauer verringern und Energie sparen. Siehe die Installationsanleitung.

Das mit dem Trockner verbundene Abluftsystem spielt dabei eine wichtige Rolle.

Wenn Sie aufgrund unsachgemäßer Belüftung den Kundendienst in Anspruch nehmen müssen, fallen die Kosten nicht unter die Garantie und sind unabhängig vom Installateur des Trockners vom Kunden zu tragen.

## So stellen Sie einen ausreichenden Luftstrom sicher:

- Reinigen Sie das Flusensieb vor jedem Trockengang.
- Ersetzen Sie einen Abluftkanal aus Kunststoff- oder Folienmaterial durch einen Abluftkanal aus stabilem, starrem Material mit 102 mm Durchmesser.

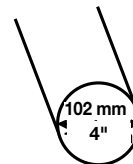

- Verwenden Sie einen möglichst kurzen Abluftkanal.
- Das Abluftsystem darf nicht mehr als vier Biegungen mit maximal 90° aufweisen. Jede Biegung verringert den Luftstrom.

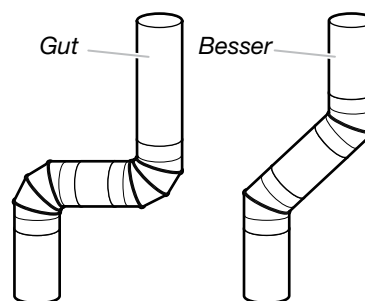

- Entfernen Sie Flusen und Verschmutzungen von der Abluftabdeckung.
- Entfernen Sie mindestens alle zwei Jahre die Flusen entlang des gesamten Abluftsystems. Prüfen Sie nach der Reinigung das Gerät. Gehen Sie dazu wie in der Installationsanleitung zum Trockner erläutert vor.
- Lassen Sie den Platz vor dem Trockner frei.

## AUTOMATISCHE TROCKENPROGRAMME FÜR TEXTILSCHONENDES TROCKNEN UND ENERGIESPAREN

Mit den Automatic Dry-Programmen können Sie am meisten Energie sparen und die Textilien besonders schonend trocknen. Bei Automatic Dry-Programmen werden Lufttemperatur und Feuchtigkeitsgrad der Wäsche erkannt. Die Ermittlung dieser Werte erfolgt während des Trockenprogramms immer wieder. Der Trockner schaltet sich aus, sobald die Wäsche die gewünschte Trockenheit erreicht hat. Mit Energy Preferred werden optimale Energieeinsparungen erzielt.

Mit Timed Dry läuft der Trockner die eingestellte Zeit lang. Aufgrund einer zu starken Trocknung der Wäsche kann es manchmal zum Einlaufen von Kleidungsstücken, zu Knitterbildung und statischer Aufladung kommen. Verwenden Sie Timed Dry für feuchte Wäsche, die noch etwas länger getrocknet werden soll, oder zum Vortrocknen von Wäsche, die Sie auf dem Wäscheständer trocknen wollen.

# BEDIENFELD UND FUNKTIONEN

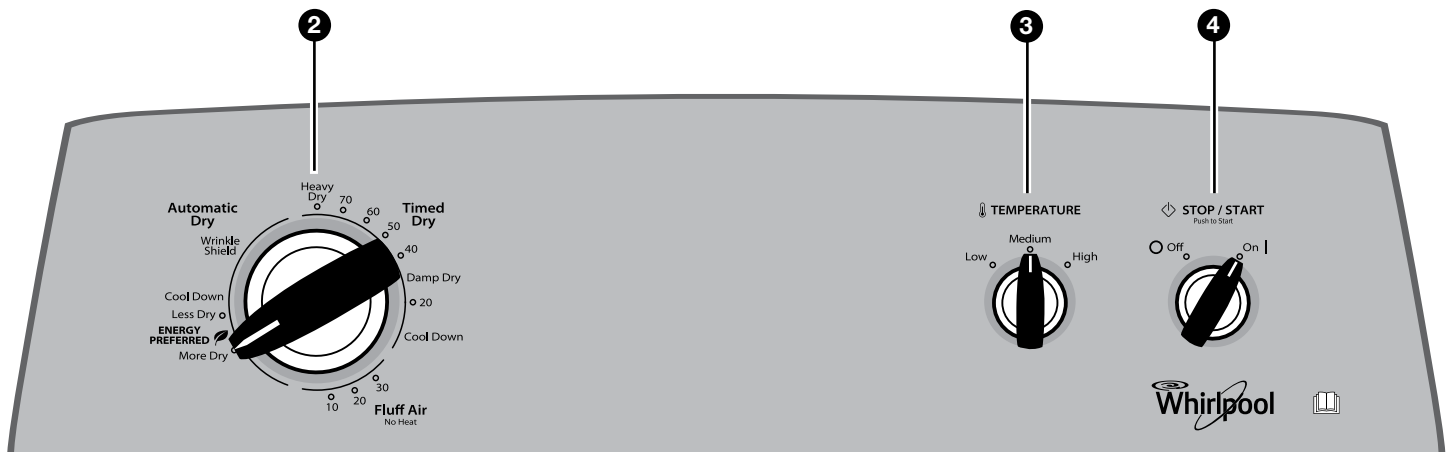

Nicht alle Modelle verfügen über alle Funktionen und Optionen.  
Die Modelle können sich im Aussehen unterscheiden.

## 1 WRINKLE SHIELD-FUNKTION (bei manchen Modellen)

Wenn Sie die Wäsche nicht unmittelbar nach dem Trocknen aus dem Trockner nehmen können, kann es zu Knitterbildung kommen. Mit der Wrinkle Shield-Funktion wird die Wäsche regelmäßig umgewälzt und aufgelockert, so dass Knitterbildung vermieden wird.

- 40 Minuten regelmäßiges Umwälzen der Wäsche ohne Wärme am Ende eines Programms. Sie können die Funktion mit dem Knopf Wrinkle Shield jederzeit vor dem Programmende ein- oder ausschalten.

## 2 TROCKENPROGRAMMKNOPF

Mit dem Trockenprogrammknopf wählen Sie an Ihrem Trockner das gewünschte Trockenprogramm aus. Drehen Sie den Knopf und wählen Sie ein Programm für Ihre Wäsche aus. Eine detaillierte Beschreibung der Trockenprogramme finden Sie unter „Programmleitfaden“.

### TIMED DRY

Lässt den Trockner für die ungefähr angezeigte Zeit laufen. Bei Modellen, bei denen sich die Temperatur einstellen lässt, können Sie eine für die Textilien im Trockner geeignete Einstellung auswählen. Trockendauer und Temperatur variieren je nach Trocknermodell.

### AUTOMATIC DRY

Die Feuchtigkeit der Wäsche und die Lufttemperatur werden erkannt und der Trockner schaltet sich aus, sobald die Wäsche den ausgewählten Trockenheitsgrad erreicht hat. Damit erfolgt die optimale Trocknung in der kürzestmöglichen Zeit. Die Trockendauer hängt vom Textiltyp, der Wäschemenge und der Trockenheitseinstellung ab.

## 3 TEMPERATURE

Wählen Sie eine für die Wäschestücke geeignete Trockentemperatur aus. Wählen Sie im Zweifelsfall immer die niedrigere statt der höheren Einstellung.

## 4 STOP/START

Wenn das Trockenprogramm zu Ende ist, ist ein akustisches Signal zu hören. Wenn Sie die Kleidungsstücke daraufhin umgehend herausnehmen, können Sie Knitterbildung vermeiden.

Wählen Sie durch Drehen des Knopfs STOP/START die gewünschte Einstellung aus (On (Ein) oder Off (Aus)). Drücken Sie auf den Knopf STOP/START, um den Trockner zu starten.

**HINWEIS:** Wenn die Wrinkle Shield-Funktion ausgewählt und das akustische Signal aktiviert wurde, ertönt das Signal alle 5 Minuten, bis die Wäsche herausgenommen wird oder die Wrinkle Shield-Funktion endet.

## PROGRAMMLEITFADEN – AUTOMATIC DRY-PROGRAMME

Nicht alle Modelle verfügen über alle Programme und Einstellungen.

Wählen Sie Energy Preferred für minimalen Energieverbrauch.

Zu trocknende Wäsche:	Programm:	Temperatur:	Verfügbare Optionen:	Programmdetails:
Jeans, robuste Arbeitskleidung, Handtücher	Jeans, More Dry oder Very Dry	High	Wrinkle Shield Temperatur Akustisches Signal	Mit der Programmautomatik erzielen Sie in der kürzestmöglichen Zeit eine optimale Trocknung. Die Trockendauer hängt vom Textiltyp, der Wäschemenge und der Trockenheitseinstellung ab. Wählen Sie eine für die Wäschestücke geeignete Trockentemperatur aus. Wählen Sie im Zweifelsfall immer die niedrigere statt der höheren Einstellung.
Arbeitskleidung, mittelschwere Textilien, Laken	Energy Preferred	Medium	Wrinkle Shield Temperatur Akustisches Signal	
Legere Kleidung, Hemden, Hosen, leichte Kleidungsstücke, Synthetik, Feinwäsche, Sportkleidung	Delicate oder Less Dry	Low	Wrinkle Shield Temperatur Akustisches Signal	

**HINWEIS:** Wenn Ihnen die Wäsche nicht trocken genug erscheint, wählen Sie das nächste Mal bei ähnlicher Wäsche More Dry oder Very Dry. Wenn Ihnen die Wäsche zu trocken erscheint, wählen Sie das nächste Mal bei ähnlicher Wäsche Less Dry.

## PROGRAMMLEITFADEN – TIMED DRY-PROGRAMME

Nicht alle Modelle verfügen über alle Programme und Einstellungen.

**TIMED DRY** – Lässt den Trockner für die ungefähr angezeigte Zeit laufen.

Zu trocknende Wäsche:	Programm:	Temperatur:	Verfügbare Optionen:	Programmdetails:
Große oder schwere Wäschestücke wie dicke Handtücher oder Bademäntel	Heavy Dry	Beliebig	Temperatur	Wählen Sie High bei großen oder schweren Wäschestücken.
Beliebige Textilien	Damp Dry	Beliebig	Temperatur	Für Wäschestücke, die feucht bleiben sollen oder kein vollständiges Trockenprogramm erfordern.
Gummi, Kunststoff, hitzeempfindliche Textilien	Fluff Air	No Heat	Temperatur	Trocknen ohne Wärme.

### Einstellen der Temperatur beim Trocknen

Wenn der Trockner über mehrere Temperatureinstellungen verfügt:

Die Einstellung High können Sie für schwere Wäschestücke wie Handtücher und Arbeitskleidung verwenden.

Low bis Medium eignen sich für das Trocknen mittelschwerer Textilien wie Laken, Blusen, Kleider, Unterwäsche, bügelfreier Textilien und mancher Trikotagen.

Verwenden Sie No Heat für Schaumstoff, Gummi, Kunststoff oder hitzeempfindliche Textilien.

Vliesstoffe, Verbundtextilien, gebondete, beschichtete oder laminierte Textilien sollten Sie auf der Wäscheleine trocknen.

**HINWEIS:** Wenn Sie hinsichtlich der Trockentemperaturen verschiedener Kleidungsstücke nicht sicher sind, lesen Sie die Anweisungen auf den Pflegeetiketten.



# VERWENDEN DES TROCKNERS

## ⚠ ACHTUNG



### Explosionsgefahr

Halten Sie brennbare Materialien und Dämpfe wie Benzin vom Trockner fern.

Geben Sie kein Wäschestück in den Trockner, das jemals mit irgendetwas Entzündlichem verschmutzt wurde (auch nicht nach dem Waschen).

Befolgen Sie unbedingt diese Anweisungen. Andernfalls besteht die Gefahr tödlicher Verletzungen, Explosions- oder Brandgefahr.

**ACHTUNG:** Um die Brand-, Stromschlag- oder Verletzungsgefahr zu verringern, lesen Sie vor Inbetriebnahme des Trockners bitte die WICHTIGEN SICHERHEITSHINWEISE.

Wischen Sie vor der Inbetriebnahme des Trockners die Trommel mit einem feuchten Tuch aus, um Staub vom Lagern und Ausliefern des Geräts zu entfernen.

## 1. Reinigen Sie das Flusensieb

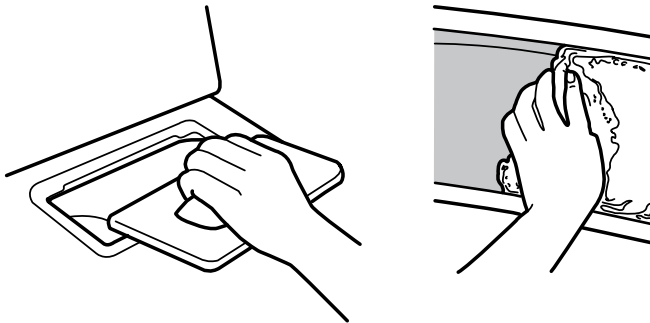

Reinigen Sie das Flusensieb vor jedem Trockengang. Ziehen Sie das Flusensieb aus der Halterung. Entfernen Sie die Flusen mit den Fingern vom Sieb. Spülen oder waschen Sie das Sieb zum Entfernen der Flusen nicht. Drücken Sie das Flusensieb wieder fest an seine Position.

Weitere Reinigungsinformationen finden Sie unter „Pflege des Trockners“.

## ⚠ ACHTUNG



### Brandgefahr

Keine Waschmaschine kann Ölrückstände komplett entfernen.

Geben Sie kein Wäschestück in den Trockner, das jemals mit Speiseöl oder sonstigem Öl verschmutzt wurde.

Wäschestücke mit Schaumstoff-, Gummi- oder Kunststoffelementen müssen auf der Wäscheleine, in einem Trockenschrank oder auf andere Weise getrocknet werden.

Befolgen Sie unbedingt diese Anweisungen. Andernfalls besteht die Gefahr tödlicher Verletzungen oder Brandgefahr.

## 2. Füllen Sie den Trockner

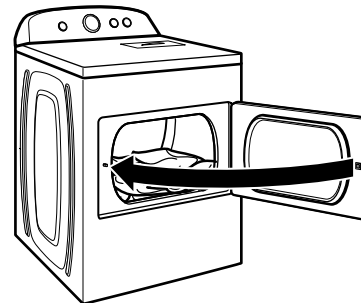

Legen Sie Wäsche in den Trockner. Schließen Sie die Tür.

**HINWEIS:** Ihr Modell ist möglicherweise mit einer anderen Tür als in der Abbildung zu sehen ausgestattet. Manche Modelle sind Toplader und werden von oben befüllt.

Legen Sie nicht zu viele Wäschestücke in den Trockner. Die Teile sollten sich locker umherwälzen lassen.

### 3. Wählen Sie das gewünschte Programm aus

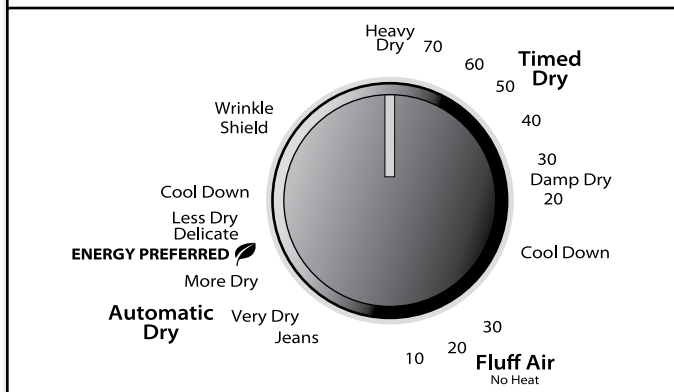

Wählen Sie das für Ihre Wäsche gewünschte Trockenprogramm. Weitere Informationen zu den einzelnen Programmen finden Sie unter „Programmleitfaden“.

#### AUTOMATIC DRY-Programme

Sie können je nach Wäsche einen anderen Trockenheitsgrad auswählen, indem Sie den Knopf auf den gewünschten Trockenheitsgrad drehen.

Mit More Dry, Very Dry, Energy Preferred oder Less Dry wird ein bestimmter Trockenheitsgrad eingestellt, bei dem der Trockner sich automatisch ausschaltet. Wenn ein Trockenheitsgrad einmal eingestellt wurde, kann er ohne Stoppen des Trockengangs nicht mehr geändert werden.

Mit den Automatic Dry-Programmen erzielen Sie in der kürzestmöglichen Zeit eine optimale Trocknung. Die Trockendauer hängt vom Textiltyp, der Wäschemenge und der Trockenheitseinstellung ab.

**HINWEIS:** Mit More Dry oder Very Dry wird der Wäsche mehr Feuchtigkeit entzogen. Wählen Sie Energy Preferred für minimalen Energieverbrauch. Mit Less Dry wird weniger Feuchtigkeit entzogen. Dieses Programm ist zum Vortrocknen von Wäsche gedacht, die Sie zum vollständigen Trocknen noch auf die Leine oder einen Kleiderbügel hängen wollen.

### 4. Stellen Sie das Trockenprogramm und die gewünschten Optionen ein

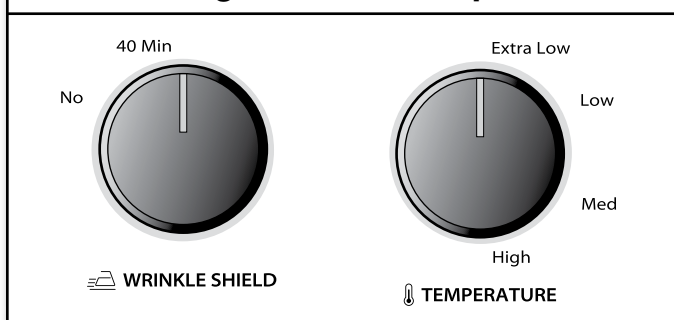

Wählen Sie Einstellungen und Optionen für das Programm, indem Sie den Knopf auf die gewünschte Position drehen.

**HINWEIS:** Nicht alle Optionen und Einstellungen sind für alle Programme verfügbar.

#### Temperatur

Drehen Sie den Temperaturknopf auf die gewünschte Trockentemperatur. Siehe „Einstellen der Temperatur beim Trocknen“.

#### Wrinkle Shield-Funktion (bei manchen Modellen)

40 Minuten regelmäßiges Umwälzen der Wäsche ohne Wärme am Ende eines Programms. Sie können den Knopf Wrinkle Shield jederzeit vor dem Programmende auf NO drehen und damit ausschalten.

### 5. Drücken Sie STOP/START, um den Trockengang zu starten

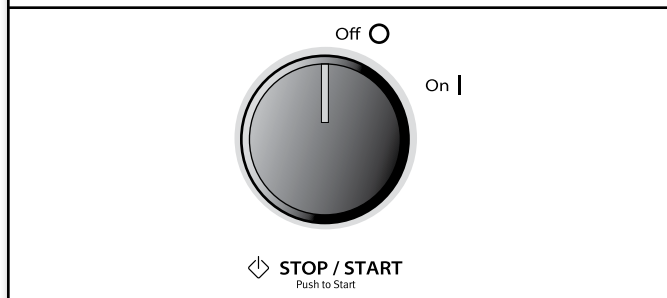

Halten Sie den Knopf Stop/Start gedrückt, um den Trockengang zu starten.

Wenn Sie das Programm vorzeitig beenden wollen, drehen Sie den Knopf Stop/Start auf OFF.

Wenn Sie die Kleidungsstücke nach dem Trockengang umgehend herausnehmen, knittern sie nicht. Wenn Sie die Wäsche nicht unmittelbar nach Programmende aus dem Trockner nehmen können, stellen Sie die Wrinkle Shield-Funktion ein, damit sie nicht knittert.

# PFLEGE DES TROCKNERS

## Ordnung und Sauberkeit am Standort des Trockners

Halten Sie den Bereich um den Trockner sauber und frei, damit der Luftstrom für den einwandfreien Trocknerbetrieb nicht blockiert wird. Lassen Sie also auch keine Wäscheberge vor dem Trockner liegen.

## ⚠ ACHTUNG



### Explosionsgefahr

Halten Sie brennbare Materialien und Dämpfe wie Benzin vom Trockner fern.

Stellen Sie den Trockner bei der Installation in Neben- oder Kellerräumen mindestens 460 mm über dem Boden auf.

Andernfalls besteht die Gefahr tödlicher Verletzungen, Explosions- oder Brandgefahr.

## Reinigung im Trocknerinneren

### So reinigen Sie die Trocknertrommel

1. Geben Sie einen flüssigen, nicht entzündlichen Haushaltsreiniger auf ein weiches Tuch und reiben Sie verschmutzte Trommelbereiche damit ab, bis die Trommel wieder sauber ist.
2. Wischen Sie die Trommel sorgfältig mit einem feuchten Tuch aus.
3. Lassen Sie den Trockner mit sauberer Wäsche oder Handtüchern laufen, um die Trommel zu trocknen.

**HINWEIS:** Durch abfärbende Kleidungsstücke wie Bluejeans oder knallbunte Baumwollteile kann sich das Innere des Trockners verfärben. Diese Flecken schaden dem Trockner nicht und hinterlassen auch auf nachfolgenden Kleidungsstücken im Trockner keine Flecken. Drehen Sie abfärbende Kleidungsstücke vor dem Trocknen auf links, um das Verfärben der Trommel zu vermeiden.

## Entfernen von Flusenansammlungen

### Aus dem Trocknergehäuse

Flusen müssen je nach Trocknergebrauch mindestens alle zwei Jahre entfernt werden. Lassen Sie die Reinigung von einem qualifizierten Servicetechniker ausführen.

### Aus dem Abluftkanal

Flusen müssen je nach Trocknergebrauch mindestens alle zwei Jahre entfernt werden.

## Reinigen des Flusensiebs

### Reinigen vor jedem Trockengang

Das Flusensieb befindet sich im Trockner. Wenn das Sieb voller Flusen ist, kann sich die Trockendauer verlängern.

### Reinigung:

1. Ziehen Sie das Flusensieb aus der Halterung. Entfernen Sie die Flusen mit den Fingern vom Sieb. Spülen oder waschen Sie das Sieb zum Entfernen der Flusen nicht. Nasse Flusen lassen sich nur schwer entfernen.

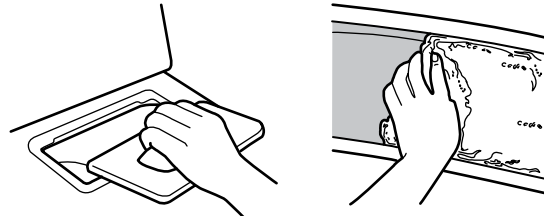

2. Drücken Sie das Flusensieb wieder fest an seine Position.

### WICHTIG:

- Nehmen Sie den Trockner nicht in Betrieb, wenn das Sieb lose, beschädigt oder verstopft ist oder fehlt. Andernfalls besteht Überhitzungsgefahr und Trockner und Textilien können beschädigt werden.
- Wenn Flusen beim Entfernen vom Sieb in den Trockner fallen, überprüfen Sie die Abluftabdeckung und entfernen Sie die Flusen. Siehe „Belüftungsanforderungen“ in der Installationsanleitung.
- Reinigen Sie gegebenenfalls den Bereich, an dem sich das Flusensieb befindet. Entfernen Sie mit einem Staubsauger behutsam alle Flusen, die sich außerhalb des Flusensiebs angesammelt haben.

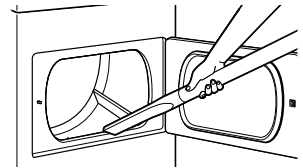

### Reinigung nach Bedarf

Waschmittel- und Weichspülerrückstände können sich auf dem Flusensieb absetzen. Dadurch kann es zu längerer Trockendauer kommen oder der Trockner stoppt, bevor die Wäsche vollständig trocken ist. Wenn sich das Flusensieb im Trockner befindet und Flusen herunterfallen, ist das Sieb wahrscheinlich verstopft.

Reinigen Sie das Flusensieb alle 6 Monate bzw. öfter, wenn es bereits vorher durch Flusen verstopft ist, mit einer Nylonbürste.

### Waschen:

1. Entfernen Sie die Flusen mit den Fingern vom Sieb.
2. Spülen Sie beide Seiten des Flusensiebs mit heißem Wasser ab.
3. Tauchen Sie eine Nylonbürste in heißes Wasser mit Reinigungsmittel. Schrubben Sie das Flusensieb mit der Bürste, um Ablagerungen zu entfernen.

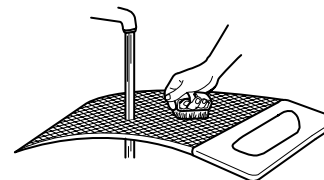

4. Spülen Sie das Flusensieb mit heißem Wasser ab.
5. Trocknen Sie das Flusensieb sorgfältig mit einem sauberen Tuch. Bringen Sie das Flusensieb wieder im Trockner an.

## Urlaub, Lagerung und Transport

### Vorgehen bei Nichtgebrauch oder Lagerung

Lassen Sie den Trockner nur laufen, wenn Sie zuhause sind. Gehen Sie folgendermaßen vor, wenn Sie in Urlaub fahren oder den Trockner längere Zeit nicht verwenden wollen:

1. Trennen Sie den Trockner von der Stromversorgung.
2. Nur bei Gastrocknern: Schließen Sie das Absperrventil der Gaszuleitung.
3. Reinigen Sie das Flusensieb. Siehe „Reinigen des Flusensiebs“.

### Transportvorbereitungen

**Bei Trockner, die über ein Netzkabel angeschlossen werden:**

1. Ziehen Sie das Netzkabel aus der Steckdose.
2. Stellen Sie sicher, dass sich die Nivellierfüße im Trocknersockel befinden.
3. Sichern Sie die Trocknertür mit Klebeband.

## ⚠ ACHTUNG



### Stromschlaggefahr

**Trennen Sie das Gerät vor Wartungsarbeiten von der Stromversorgung.**

**Bringen Sie vor der Inbetriebnahme alle Teile und Abdeckungen wieder an.**

**Andernfalls besteht die Gefahr von tödlichen Verletzungen oder eines Stromschlags.**

### Trockner mit Direktanschluss:

1. Schalten Sie die Stromversorgung über die Sicherung oder oder Trennschalter aus.
2. Trennen Sie die Verkabelung.
3. Stellen Sie sicher, dass sich die Nivellierfüße im Trocknersockel befinden.
4. Sichern Sie die Trocknertür mit Klebeband.

### Gastrockner:

1. Trennen Sie die Stromversorgung zum Trockner.
2. Schließen Sie das Absperrventil der Gaszuleitung.
3. Trennen Sie das Gaszuleitungsrohr und entfernen Sie die Anschlusssteile am Trocknerrohr.
4. Verschließen Sie die offene Gasleitung mit einer Kappe.
5. Stellen Sie sicher, dass sich die Nivellierfüße im Trocknersockel befinden.
6. Sichern Sie die Trocknertür mit Klebeband.

### Neuinstallation des Trockners

Befolgen Sie zum Aufstellen, Ausrichten und Anschließen des Trockners die Anweisungen in der Installationsanleitung.

## Auswechseln der Trommelbeleuchtung (bei manchen Modellen)

1. Trennen Sie den Trockner von der Stromversorgung.
2. Öffnen Sie die Trocknertür. Die Birnenabdeckung befindet sich an der hinteren Wand des Trockners. Entfernen Sie mit einem Kreuzschlitzschraubendreher die Schraube rechts unten an der Abdeckung. Nehmen Sie die Abdeckung ab.

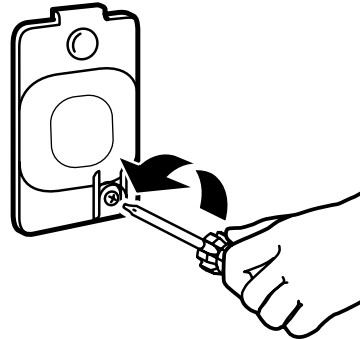

3. Drehen Sie die Birne gegen den Uhrzeigersinn. Tauschen Sie die Birne ausschließlich gegen eine 10-Watt-Birne aus. Bringen Sie die Abdeckung wieder an und sichern Sie sie mit der Schraube.
4. Verbinden Sie das Gerät mit einer geerdeten Steckdose bzw. mit der Stromversorgung.

# STÖRUNGSBEHEBUNG

Versuchen Sie zunächst, das Problem mit den hier angegebenen Abhilfemaßnahmen zu beheben, um die Kosten für den Kundendienst zu sparen.

Symptom	Mögliche Ursachen	Lösung
Kleidungsstücke trocknen nicht ausreichend, Trockendauer zu lang	Das Flusensieb oder der Bereich um das Flusensieb ist mit Flusen verstopft.	Reinigen Sie das Flusensieb vor jedem Trockengang. Reinigen Sie gegebenenfalls den Bereich um das Flusensieb. Entfernen Sie mit einem Staubsauger behutsam alle Flusen, die sich außerhalb des Flusensiebs angesammelt haben.
	Das Programm Fluff Air oder die Temperatureinstellung No Heat wurde ausgewählt.	Wählen Sie das geeignete Programm für die zu trocknenden Kleidungsstücke aus. Siehe „Programmleitfaden“.
	Für eine schnelle Trocknung befinden sich zu viele und zu schwere Wäschestücke im Trockner.	Nehmen Sie einige Stücke heraus, so dass sich die Wäsche locker umherwälzen lässt.
	Der Abluftkanal oder die äußere Abluftabdeckung ist mit Flusen verstopft, was den Luftstrom behindert.	Lassen Sie den Trockner 5–10 Minuten laufen. Halten Sie die Hand unter die äußere Abluftabdeckung und prüfen Sie, ob Luft austritt. Wenn Sie keinen Luftstrom spüren, reinigen Sie das Abluftsystem von Flusen oder ersetzen Sie den Abluftkanal durch einen Abluftkanal aus stabilem oder flexiblem Metall. Stellen Sie sicher, dass der Kanal nicht gequetscht oder geknickt ist. Siehe die Installationsanleitung.
	Trocknertücher blockieren das Gitter.	Verwenden Sie immer nur ein Trocknertuch und verwenden Sie es nur einmal.
	Abluftkanal zu lang, gequetscht oder geknickt.	Stellen Sie sicher, dass der Abluftkanal nicht zu lang ist oder zu viele Biegungen aufweist. Bei einem langen Abluftkanal verlängert sich die Trockendauer. Stellen Sie sicher, dass der Kanal nicht gequetscht oder geknickt ist. Siehe die Installationsanleitung.
	Abluftkanal mit ungeeignetem Durchmesser.	Achten Sie auf einen Durchmesser von 102 mm.
	Der Trockner befindet sich in einem Raum mit Temperaturen unter 7 °C.	Für den einwandfreien Betrieb der Trockenprogramme sind Temperaturen über 7 °C erforderlich.
	Der Trockner befindet sich in einem Schrank oder einer Kammer ohne angemessene Lüftungsöffnungen.	Die Schrank- oder Kammertür muss oben und unten Lüftungsöffnungen haben. Vor dem Trockner müssen mindestens 25 mm Platz frei sein und in der Regel sind an der Rückseite des Trockners 127 mm erforderlich. Siehe die Installationsanleitung.
Trockner funktioniert nicht	Die Tür ist nicht vollständig geschlossen.	Stellen Sie sicher, dass die Tür vollständig geschlossen ist.
	Der Knopf Stop/Start wurde nicht auf ON gestellt.	Stellen Sie den Knopf Stop/Start auf On.
	Der Knopf Stop/Start wurde nicht fest oder lange genug gedrückt.	Halten Sie den Knopf Stop/Start gedrückt, bis die Bewegung der Trocknertrommel zu hören ist.
	Eine Haushaltssicherung ist durchgebrannt oder ein Trennschalter wurde ausgelöst.	Elektrotrockner sind mit zwei Haushaltssicherungen oder Trennschaltern abgesichert. Möglicherweise dreht sich die Trommel, aber der Trockner erzeugt keine Wärme. Tauschen Sie beide Sicherungen aus oder schalten Sie den Trennschalter wieder ein. Bleibt das Problem bestehen, wenden Sie sich bitte an einen Elektriker.
	Falsche Stromversorgung.	Für Elektrotrockner ist eine Stromversorgung mit 240 Volt erforderlich. Wenden Sie sich an einen qualifizierten Elektriker.
	Falscher Sicherungstyp.	Verwenden Sie eine träge Sicherung.
Ungewöhnliche Geräusche	Der Trockner wurde längere Zeit nicht benutzt.	Wenn der Trockner längere Zeit nicht benutzt wurde, kann in den ersten Minuten des Betriebs ein Klopfen zu hören sein.
	Eine Münze, ein Knopf oder eine Büroklammer ist zwischen die Trommel und die Vorder- oder Rückseite des Trockners gelangt.	Prüfen Sie den vorderen und hinteren Trommelrand auf Kleinteile. Leeren Sie vor dem Waschen die Taschen sämtlicher Kleidungsstücke.
	Sie verwenden einen Gastrockner.	Das Klicken des Gasventils ist ein normales Betriebsgeräusch.
	Die vier Füße sind nicht montiert oder der Trockner steht nicht waagrecht (Vorderseite - Rückseite, links - rechts).	Wenn der Trockner nicht ordnungsgemäß aufgestellt ist, kann er vibrieren. Siehe die Installationsanleitung.

# STÖRUNGSBEHEBUNG

Versuchen Sie zunächst, das Problem mit den hier angegebenen Abhilfemaßnahmen zu beheben, um die Kosten für den Kundendienst zu sparen.

Symptom	Mögliche Ursachen	Lösung
Ungewöhnliche Geräusche	Die Kleidungsstücke sind verknotet oder zusammengeknüllt.	Bei einem Wäscheknäuel hüpfen Sie den Trocknerinhalt in der Trommel und der Trockner vibriert. Trennen Sie die Wäschestücke und starten Sie den Trockner erneut.
Keine Wärme	Eine Haushaltssicherung ist durchgebrannt oder ein Trennschalter wurde ausgelöst.	Möglicherweise dreht sich die Trommel, aber der Trockner erzeugt keine Wärme. Elektrotrockner sind mit 2 Haushaltssicherungen oder Trennschaltern abgesichert. Tauschen Sie beide Sicherungen aus oder schalten Sie den Trennschalter wieder ein. Bleibt das Problem bestehen, wenden Sie sich bitte an einen Elektriker.
	Das Ventil der Gaszuleitung wurde nicht geöffnet.	Achten Sie bei Gastrocknern darauf, dass das Ventil der Gaszuleitung geöffnet ist.
	Falsche Stromversorgung.	Für Elektrotrockner ist eine Stromversorgung mit 240 Volt erforderlich. Wenden Sie sich an einen qualifizierten Elektriker.
Programmdauer zu kurz	Das automatische Programm endet vorzeitig.	Die Wäsche im Trockner berührt die Sensorstreifen nicht. Richten Sie den Trockner waagrecht aus. Verwenden Sie bei geringer Befüllung des Trockners eine Timed Dry-Einstellung. Ändern Sie die Einstellung für den Trockenheitsgrad bei den Automatic Dry-Programmen. Wenn Sie die Einstellung für den Trockenheitsgrad ändern, ändert sich die Trockendauer der Programme.
Flusen auf Wäsche	Das Flusensieb ist verstopft.	Das Flusensieb muss vor jedem Trockengang gereinigt werden.
Flecken auf Wäsche oder Trommel	Trocknertücher wurden nicht ordnungsgemäß verwendet.	Geben Sie zu Beginn eines Trockengangs ein Trocknertuch zur Wäsche. Wenn Sie Trocknertücher zu teilweise getrockneten Wäschestücken geben, können sie Flecken hinterlassen. Flecken in der Trommel sind auf Farbstoffe aus der Kleidung (in der Regel Bluejeans) zurückzuführen. Diese werden nicht auf andere Kleidungsstücke übertragen.
Knitterbildung	Die Wäsche wurde nicht unmittelbar nach dem Programmende aus dem Trockner genommen.	Wählen Sie die Wrinkle Shield-Funktion, um die Wäsche ohne Wärmezufuhr umherzuwälzen, damit sie nicht knittert.
	Zu viel Wäsche im Trockner.	Wenn Sie weniger Wäschestücke in den Trockner legen, werden diese lockerer umhergewälzt, sodass sie nicht knittern.
Gerüche	Sie haben kürzlich in der Nähe des Trockners frisch gestrichen, gebeizt oder lackiert.	Lüften Sie in diesem Fall gründlich. Wenn der Bereich wieder frei von Gerüchen ist, waschen und trocknen Sie die Kleidungsstücke erneut.
	Der Elektrotrockner wird zum ersten Mal in Betrieb genommen.	Die Gerüche können vom neuen elektrischen Heizelement stammen. Nach dem ersten Trockengang verschwinden die Gerüche.
Wäsche ist zu heiß	Die Wäsche wurde vor dem Programmende aus dem Trockner genommen.	Warten Sie, bis die Abkühlphase beendet ist, bevor Sie die Wäsche aus dem Trockner nehmen. Bei allen Programmen erfolgt eine langsame Abkühlung, damit die Wäschestücke nicht knittern und sich angenehmer anfassen lassen. Vor der Abkühlung herausgenommene Wäsche ist möglicherweise unangenehm warm.
	Ein Programm mit hoher Temperatur wird verwendet oder die Temperatur wurde separat zu hoch eingestellt.	Wählen Sie eine niedrigere Temperatur und ein automatisches Trockenprogramm. Bei diesen Programmen wird die Temperatur bzw. der Feuchtigkeitsgrad der Wäsche gemessen und der Trockner schaltet sich aus, wenn der gewünschte Trockenheitsgrad erreicht ist. Dadurch wird eine zu starke Trocknung vermieden.

EU-Vertretung: Whirlpool EMEA S.p.A., Via Carlo Pisacane n. 1, 20016 Pero (MI), Italien

Hersteller: Whirlpool Corporation, 2000 N M 63, Benton Harbor, MI 49022 USA

Für nähere Informationen besuchen Sie uns unter [www.whirlpool.com/accessories](http://www.whirlpool.com/accessories) oder kontaktieren Sie den Händler, von dem Sie Ihre Trockner gekauft haben, oder ein autorisiertes Service-Unternehmen.

©2017 Whirlpool. All rights reserved.  
 ©2017 Whirlpool. Tous droits réservés.  
 ©2017 Whirlpool. Todos los derechos reservados.  
 ©2017 Whirlpool. Tutti i diritti riservati.  
 ©2017 Whirlpool. Alle Rechte vorbehalten.



## استكشاف الأخطاء وإصلاحها

جرب الحلول المقترحة فيما يلي أولاً، لتجنب تكلفة الاتصال بالخدمة الفنية، إن أمكن.		
المشكلة	الأسباب المحتملة	الحل
وقت الدورة قصير جداً	دورة التجفيف التلقائي تنتهي في وقت مبكر.	قد لا يكون الحمل متصلاً بشراخ أجهزة الاستشعار. قم بتسوية المجفف. استخدام التجفيف الموقوت "Timed Dry" للأحمال الصغيرة جداً. قم بتغيير إعداد مستوى التجفيف في دورات التجفيف التلقائي. زيادة أو تقليل إعداد مستوى التجفيف يقوم بتغيير مقدار وقت التجفيف في الدورة.
يوجد وبر بالغسيل	حاجز الوبر مسدود.	يجب تنظيف حاجز الوبر قبل كل تحميل.
هناك بقع بالغسيل أو بالحلة	منعم النسيج بالمجفف لا يُستخدم بشكل صحيح.	قم بإضافة أوراق منعم النسيج في بداية الدورة. إضافة أوراق منعم النسيج إلى حمولة مجففة جزئياً يمكن أن يسبب بقع بالملابس الخاصة بك. بقع الحلة تتكون بسبب الأصابع في الملابس (عادة الجينز الأزرق). هذه لن تنتقل إلى غيرها من الملابس.
الملابس بها تجاعيد	لم تتم إزالة الملابس من المجفف في نهاية الدورة.	حدد ميزة Wrinkle Shield لتقليل الملابس بدون حرارة لتجنب التجاعيد.
هناك روائح كريهة	المجفف معبأ بشكل زائد.	قم بتجفيف أحمال صغيرة يمكن أن تدور بحرية لتقليل تكون التجاعيد.
	لقد قمت مؤخراً بالرسم أو التلوين أو الطلاء بالورنيش في المنطقة التي يوجد بها المجفف الخاص بك.	إذا كان الأمر كذلك، قم بتهوية المنطقة. عندما تختفي الروائح والأبخرة من المنطقة، أعد غسل وتجفيف الملابس.
	يتم استخدام المجفف الكهربائي للمرة الأولى.	قد يكون عنصر التسخين الكهربائي الجديد له رائحة. ستزول الرائحة بعد الدورة الأولى.
الملابس ساخنة جداً	تم إزالة الملابس من المجفف قبل نهاية الدورة.	اسمح بانتهاء دورة التبريد "Cool Down" قبل إزالة الملابس من المجفف. يتم تبريد جميع الدورات ببطء للحد من ظهور التجاعيد ولتسهيل التعامل معها. العناصر التي تتم إزالتها قبل التبريد قد تكون ساخنة جداً.
	تم استخدام دورة تجفيف بدرجة حرارة عالية، أو تم تعيين أحد عناصر التحكم المستقلة في درجة الحرارة على إعداد مرتفع.	حدد درجة حرارة منخفضة واستخدم دورة التجفيف التلقائي. تستشعر هذه الدورات درجة الحرارة أو مستوى الرطوبة في الملابس ويتم إيقاف المجفف عند وصول الحمل إلى درجة الجفاف المحددة. يقلل هذا من فرط التجفيف.

ممثّل الاتحاد الأوروبي: Whirlpool EMEA S.p.A., Via Carlo Pisacane n. 1, 20016 Pero (MI), Italy

الجهة المصنعة: Whirlpool Corporation, 2000 N M 63, Benton Harbor, MI 49022 USA

لمزيد من المعلومات، يرجى زيارتنا في الموقع [www.whirlpool.com/accessories](http://www.whirlpool.com/accessories) أو قم بالاتصال بالبايع الذي اشترى المجفف منه أو شركة صيانة معتمدة.



## استكشاف الأخطاء وإصلاحها

جرب الحلول المقترحة فيما يلي أولاً، لتجنب تكلفة الاتصال بالخدمة الفنية، إن أمكن.		
المشكلة	الأسباب المحتملة	الحل
لا يتم تجفيف الملابس بطريقة مرضية، وأوقات التجفيف طويلة جداً	الوهر يسد حاجز الوهر أو مبيت حاجز الوهر.	قم بتنظيف حاجز الوهر قبل كل تحميل. قم بتنظيف المساحة التي يوجد بها حاجز الوهر، حسب الحاجة. باستخدام مكنسة كهربائية، قم بلطف بإزالة أي وبر قد تراكم خارج حاجز الوهر.
	تم تحديد دورة هواء الزغب "Fluff Air" أو إعداد درجة حرارة بدون حرارة "No Heat".	حدد الدورة المناسبة لنوع الملابس الجاري تجفيفها. راجع "دليل دورات الغسيل".
	الحمولة كبيرة جداً وثقيلة كي يتم تجفيفها بسرعة.	افصل الحمل كي يدور بحرية.
	مخرج العادم أو غطاء العادم الخارجي مسدود بالوهر، مما يفيد حركة الهواء.	قم بتشغيل المجفف لمدة 5-10 دقائق. ضع يدك تحت غطاء العادم الخارجي للتحقق من حركة الهواء. إذا كنت لا تشعر بحركة الهواء، نظف نظام العادم من الوهر أو قم باستبدال مخرج العادم بمخرج عادم معدني ثقيل أو مرن. تأكد من أن المخرج غير متصدع أو ملتو. انظر تعليمات التثبيت.
	أوراق منع النسيج تسد الشبكة.	استخدام ورقة منع نسيج واحدة فقط، استخدمها مرة واحدة فقط.
	طول مخرج العادم غير صحيح.	تأكد من أن مخرج العادم ليس طويلاً جداً أو به منعطفات كثيرة جداً. المخارج الطويلة ستزيد من وقت التجفيف. تأكد من أن المخرج غير متصدع أو ملتو. انظر تعليمات التثبيت.
	مقاس قطر مخرج العادم غير صحيح.	استخدم مادة مخرج عادم بقطر 102 مم (4 بوصات).
	المجفف موجود في غرفة درجة حرارتها أقل من 7 درجة مئوية (45 درجة فهرنهايت).	التشغيل السليم لدورات المجفف تتطلب درجات حرارة أعلى من 7 درجة مئوية (45 درجة فهرنهايت).
	المجفف موجود في خزانة ليس بها فتحات تهوية كافية.	يجب أن تكون أبواب الخزانة بها فتحات تهوية في الجزء العلوي والسفلي من الباب. الجزء الأمامي من المجفف يتطلب حداً أدنى 25 مم (1 بوصة) من حيز الهواء، وبالنسبة لمعظم عمليات التثبيت، يتطلب الجزء الخلفي من المجفف 127 مم (5 بوصات). انظر تعليمات التثبيت.
المجفف لا يعمل	لم يتم إغلاق الباب بالكامل.	تأكد من إغلاق باب المجفف تماماً.
	مقبض التشغيل/الإيقاف غير مضبوط على إعداد التشغيل "ON".	أدر مقبض التشغيل/الإيقاف على إعداد التشغيل "ON".
	لم يتم الضغط على مقبض التشغيل/الإيقاف بإحكام أو لم يتم الضغط عليه لفترة كافية.	اضغط مع الاستمرار على مقبض التشغيل/الإيقاف حتى تسمع حركة حلة المجفف.
	تم احتراق منصهر المنزل أو تم تشغيل قاطع الدائرة.	المجففات الكهربائية تستخدم 2 منصهر منزلي أو قاطع دائرة. قد تكون الحلة تدور، ولكن قد لا توجد حرارة. استبدل كلا المنصهرين أو أعد تهيئة قاطع الدائرة. إذا استمرت المشكلة، اتصل بكهربائي.
	إمدادات الطاقة غير صحيحة.	تتطلب المجففات الكهربائية تياراً كهربائياً 240 فولت. تحقق بمساعدة كهربائي مؤهل.
	نوع منصهر غير صحيح.	استخدم منصهر مزود بوظيفة التأخير الزمني.
أصوات غير عادية	المجفف لم يُستخدم لفترة من الزمن.	إذا لم يتم استخدام المجفف لفترة من الزمن، قد يكون هناك صوت شاذ خلال الدقائق القليلة الأولى من التشغيل.
	تم احتجاز عملة معدنية أو زر أو مشبك ورق بين الحلة والجزء الأمامي أو الخلفي للمجفف.	تحقق من الحواف الأمامية والخلفية للحلة بحثاً عن أشياء صغيرة. قم بتنظيف الجيوب قبل الغسيل.
	هذا مجفف غاز.	ضغط صمام الغاز يعد صوت تشغيل طبيعي.
	لم يتم تثبيت الأرجل الأربع، أو أن المجفف ليس مستوياً من الأمام إلى الخلف ومن جانب إلى الجانب الآخر.	قد يهتز المجفف إذا لم يتم تثبيته بشكل صحيح. انظر تعليمات التثبيت.
	الملابس معقدة أو منكورة.	عندما تكون الملابس منكورة، سوف يرتد التحميل، مما يتسبب في اهتزاز المجفف. افصل عناصر التحميل وقم بإعادة تشغيل المجفف.
لا توجد حرارة	تم احتراق منصهر المنزل أو تم تشغيل قاطع الدائرة.	قد تكون الحلة تدور، ولكن قد لا توجد حرارة. المجففات الكهربائية تستخدم 2 منصهر منزلي أو قاطع دائرة. استبدل كلا المنصهرين أو أعد تهيئة قاطع الدائرة. إذا استمرت المشكلة، اتصل بكهربائي.
	صمام خط الإمداد غير مفتوح.	بالنسبة لمجففات الغاز، تأكد من أن صمام خط الإمداد مفتوح.
	إمدادات الطاقة غير صحيحة.	تتطلب المجففات الكهربائية تياراً كهربائياً 240 فولت. تحقق بمساعدة كهربائي مؤهل.

## تغيير مصباح الحلة (في بعض الموديلات)

1. افصل قابس المجفف أو افصل الطاقة الكهربائية.
2. افتح باب المجفف. حدد موقع غطاء المصباح الكهربائي على الجدار الخلفي للمجفف. باستخدام مفك فيليبس، قم بإزالة المسمار الموجود في الركن السفلي الأيمن من الغطاء. أزل الغطاء.

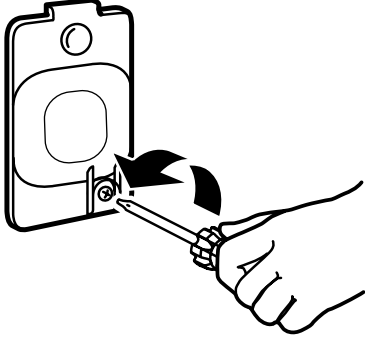

3. أدر المصباح عكس اتجاه عقارب الساعة. استبدل المصباح بمصباح أجهزة سعة 10 وات فقط. أعد وضع الغطاء واربطه بالمسمار.
4. قم بتوصيل المجفف بمأخذ مؤرض أو أعد توصيل الطاقة.

## العناية في الإجازات وأثناء التخزين والتحرك

### العناية أثناء عدم الاستخدام أو التخزين

- لا يتم بتشغيل المجفف إلا عندما تكون في البيت. إذا كنت ستقوم بإجازة أو لن تستخدم المجفف الخاص بك لفترة طويلة من الزمن، يجب عليك:
1. فصل قابس المجفف أو فصل الطاقة الكهربائية.
  2. (لمجففات الغاز فقط): إغلاق صمام إيقاف خط إمداد الغاز.
  3. تنظيف حاجز الوبر. انظر "تنظيف حاجز الوبر".

### العناية أثناء التحريك

للمجففات المتصلة بكبل إمداد الطاقة:

1. افصل كبل التيار الكهربائي.
2. تأكد من أن أرجل التسوية محكمة في قاعدة المجفف.
3. استخدام الشريط لتأمين باب المجفف.

## تحذير



### خطر الصدمة الكهربائية

- قم بفصل الطاقة قبل إجراء الصيانة.  
أعد جميع الأجزاء واللوحات إلى مكانها قبل التشغيل.  
يمكن أن يؤدي عدم القيام بذلك إلى الموت أو إلى الصدمة الكهربائية.

### للمجففات المتصلة بالكهرباء مباشرة:

1. افصل الطاقة في المنصهر أو صندوق قاطع الدائرة.
2. افصل الأسلاك.
3. تأكد من أن أرجل التسوية محكمة في قاعدة المجفف.
4. استخدام الشريط لتأمين باب المجفف.

### لمجففات الغاز:

1. اسحب قابس المجفف أو اقطع عنه الطاقة.
2. قم بإغلاق صمام الإيقاف في خط إمداد الغاز.
3. افصل خط أنابيب إمداد الغاز وقم بإزالة التجهيزات الملحقة بأنبوب المجفف.
4. قم بتغطية خط إمداد الوقود المفتوح.
5. تأكد من أن أرجل التسوية محكمة في قاعدة المجفف.
6. استخدام الشريط لتأمين باب المجفف.

### إعادة تركيب المجفف

اتبع تعليمات التركيب لضبط موضع المجفف وتسويته وتوصيله.

### تنظيف مكان المجفف

حافظ على مكان المجفف نظيفاً وخالياً من العناصر التي من شأنها منع تدفق الهواء من أجل التشغيل الصحيح للمجفف. يشمل هذا إزالة أكوام الغسيل من أمام المجفف.

### تحذير



#### خطر الانفجار

حافظ على المواد والأبخرة القابلة للاشتعال، مثل البنزين، بعيداً عن المجفف. ضع المجفف على مسافة 460 مم على الأقل (18 بوصة) فوق الأرض لتثبيت المراب. يمكن أن يؤدي عدم القيام بذلك إلى الموت أو إلى الانفجار أو الحريق.

### تنظيف المجفف من الداخل

#### لتنظيف حلة المجفف

1. ضع سائل، منظف منزلي غير قابل للاشتعال في المنطقة المبقعة من الحلة وافرك بقطعة قماش ناعمة حتى تتم إزالة البقعة.
2. امسح الحلة بالكامل بقطعة قماش مبللة.
3. قم بتقليب مجموعة من الملابس أو المناشف النظيفة لتجفيف الحلة.

**ملاحظة:** الملابس التي تحتوي على أصباغ سائبة، مثل الجينز الأزرق الدنيم أو الملابس القطنية الملونة بألوان زاهية، قد يتغير لونها داخل المجفف. هذه البقع ليست ضارة بالمجفف الخاص بك ولن تسبب بقعا للأحمال المستقبلية من الملابس. قم بتجفيف هذه الملابس مقلوبة إلى الخارج لتجنب إحداث بقع بالحلة.

### إزالة الوبر المتراكم

#### من داخل مقصورة المجفف

يجب إزالة الوبر كل سنتين، أو بشكل أكثر تكراراً، حسب استخدام المجفف. ينبغي أن يتم التنظيف بواسطة فني خدمة مؤهل.

#### من مخرج العادم

يجب إزالة الوبر كل سنتين، أو بشكل أكثر تكراراً، حسب استخدام المجفف.

### تنظيف حاجز الوبر

#### التنظيف قبل وضع كل حمل

يقع حاجز الوبر داخل المجفف. الحاجز المسدود بالوبر يمكن أن يزيد من وقت التجفيف.

#### للتنظيف:

1. اسحب حاجز الوبر من الحامل الخاص به. قم بلف الوبر خارج الحاجز بأصابعك. لا تشطف أو تغسل الحاجز لإزالة الوبر. فالوبر الرطب يكون من الصعب إزالته.

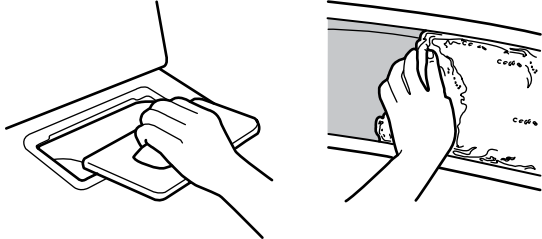

2. ادفع حاجز الوبر مرة ثانية بقوة في مكانه.

#### هام:

■ لا تقم بتشغيل المجفف عندما يكون حاجز الوبر فضفاضاً أو تالفاً أو مسدوداً أو مفقوداً. القيام بذلك يمكن أن يؤدي إلى ارتفاع درجة الحرارة وتلف كل من المجفف والأقمشة.

■ إذا سقط الوبر من الحاجز إلى داخل المجفف أثناء إزالته، افحص غطاء العادم وقم بإزالة الوبر. انظر "متطلبات التهوية" في تعليمات التثبيت.

■ قم بتنظيف المساحة التي يوجد بها حاجز الوبر، حسب الحاجة. باستخدام مكنسة كهربائية، قم بلطف بإزالة أي وبر قد تراكم خارج حاجز الوبر.

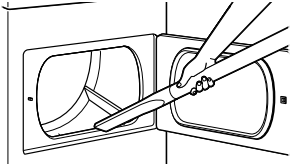

#### التنظيف حسب الحاجة

بقايا منظفات الغسيل ومنعمات النسيج يمكن أن تتراكم على حاجز الوبر. هذا التراكم يمكن أن يسبب أوقات تجفيف أطول لملابسك، أو يتسبب في توقف المجفف قبل أن يجف الحمل الخاص بك تماماً. ربما يكون الحاجز مسدوداً إذا سقط الوبر أثناء وجود الحاجز في المجفف.

قم بتنظيف حاجز الوبر بفرشاة من النايلون كل 6 أشهر أو بشكل أكثر تكراراً، إذا حدث انسداد نتيجة لتراكم المخلفات.

#### للتغسيل:

1. قم بلف الوبر خارج الحاجز بأصابعك.
2. بلل جانبي حاجز الوبر بالماء الساخن.
3. بلل فرشاة النايلون بالماء الساخن ومنظف سائل. قم بتنظيف حاجز الوبر بالفرشاة لإزالة البقايا المتراكمة.

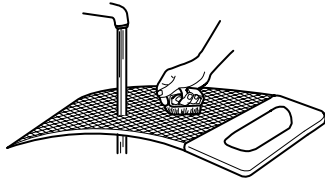

4. اشطف الحاجز بمياه ساخنة.
5. جفف حاجز الوبر تماماً بمنشفة نظيفة. أعد تثبيت الحاجز في المجفف.

### 5. اضغط على مقبض التشغيل/الإيقاف لبدء الدورة



اضغط مع الاستمرار على مقبض التشغيل/الإيقاف لبدء الدورة.

لإنهاء الدورة في وقت مبكر، أدر مقبض التشغيل/الإيقاف على وضع إيقاف التشغيل "OFF".

قم بإزالة الملابس على الفور بعد اكتمال الدورة للحد من ظهور التجاعيد. استخدام ميزة Wrinkle Shield لتجنب التجاعيد عندما لا تتمكن من إزالة حمولة من المجفف حالما يتوقف.

### 3. حدد الدورة المطلوبة

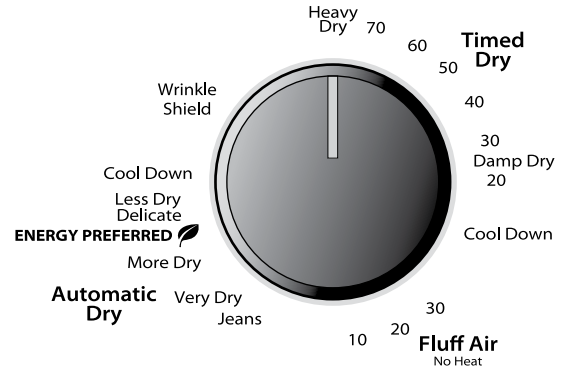

حدد الدورة المطلوبة للحمل الخاص بك. راجع "دليل الدورات" لمزيد من المعلومات حول كل دورة.

#### دورات التجفيف التلقائي "AUTOMATIC DRY"

يمكنك تحديد مستوى جفاف مختلف، اعتماداً على الحمل الخاص بك، من خلال تحويل المقبض على مستوى الجفاف المطلوب.

تحديد "تجفيف أكثر" أو "جاف جداً" أو "الطاقة المفضلة" أو "تجفيف أقل" يعدل تلقائياً مستوى الجفاف الذي سيتم عنده إغلاق المجفف. بمجرد تعيين مستوى الجفاف، فإنه لا يمكن تغييره دون وقف الدورة.

دورات التجفيف التلقائي تعطي أفضل تجفيف في أقصر وقت. يتفاوت وقت التجفيف وفقاً لنوع النسيج ومقدار الحمل ودرجة الجفاف.

**ملاحظة:** دورات "تجفيف أكثر" أو "جاف جداً" تزيل المزيد من رطوبة الملابس. حدد دورة "الطاقة المفضلة" للحصول على توفيرات الطاقة المثلى. تزيل دورة "تجفيف أقل" رطوبة أقل وتستخدم للأحمال التي قد ترغب في وضعها على الشماعات لاستكمال التجفيف.

### 4. تعيين إعدادات وخيارات الدورة

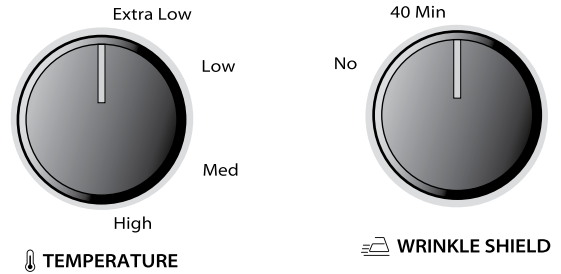

اختر إعدادات وخيارات الدورة من خلال تدوير المقبض إلى الموضع المطلوب.

**ملاحظة:** لا تتوفر جميع الخيارات والإعدادات في جميع الدورات.

#### درجة الحرارة

أدر مقبض درجة الحرارة لتغيير إعداد درجة حرارة التجفيف. انظر "تحديد درجة حرارة التجفيف".

#### ميزة WRINKLE SHIELD (في بعض الموديلات)

احصل على 40 دقيقة من التقليل الخالي من الحرارة بشكل دوري في نهاية الدورة. أدر مقبض Wrinkle Shield لتحديد NO لإيقاف المجفف في أي وقت قبل انتهاء الدورة.

## ⚠ تحذير



### خطر الحريق

لا تستطيع أي غسالة إزالة الزيت تماما.  
لا تجفف أي شيء لامس في أي وقت مضى أي نوع من الزيوت  
(بما في ذلك زيوت الطهي).  
يجب تجفيف الملابس التي تحتوي على رغوة أو مطاط أو بلاستيك على حبل  
الغسيل أو باستخدام دورة الهواء.  
يمكن أن يؤدي عدم اتباع هذه التعليمات إلى الموت أو الحريق.

## ⚠ تحذير



### خطر الانفجار

حافظ على المواد والأبخرة القابلة للاشتعال، مثل البنزين، بعيدا عن المجفف.  
لا تجفف أي شيء وجد عليه أي مواد قابلة للاشتعال في أي وقت مضى  
(حتى بعد الغسيل).  
يمكن أن يؤدي عدم اتباع هذه التعليمات إلى الموت أو الانفجار أو الحريق.

**تحذير:** للحد من خطر نشوب حريق أو وقوع صدمات كهربائية أو إصابة الأفراد، يرجى قراءة تعليمات الأمان الهامة قبل تشغيل هذا المجفف.  
قبل استخدام المجفف الخاص بك، امسح حلة المجفف بقطعة قماش مبللة لإزالة الغبار الناتج عن التخزين والشحن.

## 2. وضع الغسيل بالمجفف

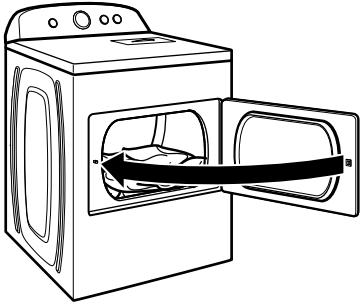

ضع الغسيل في المجفف. أغلق الباب.  
**ملاحظة:** قد يكون باب الموديل الخاص بك مختلفا عن الذي يظهر. بعض الموديلات لها أبواب منسدلة.  
لا تفرط في تعبئة المجفف. يجب أن تتمكن الملابس من الدوران بحرية.

## 1. تنظيف حاجز الوبر

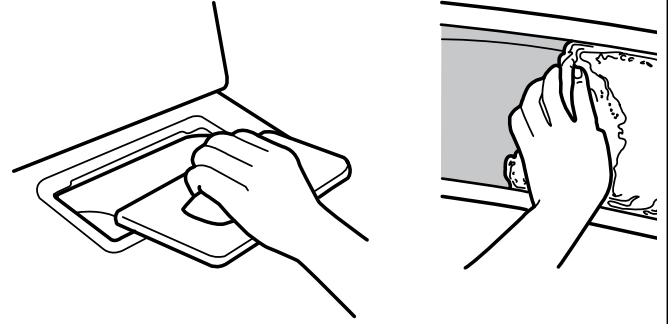

قم بتنظيف حاجز الوبر قبل كل تحميل. اسحب حاجز الوبر من الحامل الخاص به. قم بلف الوبر خارج الحاجز بأصابعك. لا تشطف أو تغسل الحاجز لإزالة الوبر. ادفع حاجز الوبر مرة ثانية بقوة في مكانه.

للحصول على معلومات إضافية حول التنظيف، انظر قسم "العناية بالمجفف".

## دليل الدورات - دورات التجفيف التلقائي

لا تتوفر جميع دورات الغسيل والإعدادات في جميع الموديلات.

حدد دورة الطاقة المفضلة "Energy Preferred" للحصول على توفيرات الطاقة المثلى.

الملابس التي يجب تجفيفها:	الدورة	درجة الحرارة:	الخيارات المتاحة:	تفاصيل الدورة:
الجينز، ملابس العمل الثقيلة، والمناشف	الجينز، أو تجفيف أكثر "More Dry" أو جاف جدا "Very Dry"	عالية "High"	Wrinkle Shield "منع التجاعيد" درجة الحرارة إشارة الدورة	دورات التجفيف التلقائي تعطي أفضل تجفيف في أقصر وقت. يتفاوت وقت التجفيف وفقا لنوع النسيج ومقدار الحمل ودرجة الجفاف. قم بتحديد درجة حرارة تجفيف على أساس الأقمشة الموجودة في الحمل. إذا كنت غير متأكد من درجة الحرارة التي يجب تحديدها للحمل، حدد إعدادا أقل بدلا من تحديد إعداد أعلى.
ملابس العمل، والأقمشة متوسطة الوزن، والملاءات	الطاقة المفضلة "Energy Preferred"	متوسطة "Medium"	Wrinkle Shield "منع التجاعيد" درجة الحرارة إشارة الدورة	
الملابس الكاجوال والقمصان والسراويل والملابس خفيفة الوزن والأنسجة الصناعية والحساسة والملابس الرياضية	التجفيف الحساس أو "Delicate" أو تجفيف أقل "Less Dry"	منخفضة "Low"	Wrinkle Shield "منع التجاعيد" درجة الحرارة إشارة الدورة	

**ملاحظة:** إذا لم تكن الأحمال جافة بالقدر الذي تريده، حدد دورة تجفيف أكثر "More Dry" أو جاف جدا "Very Dry" في المرة القادمة التي تجفف فيها حمولة مشابهة. إذا كانت الأحمال أكثر جفافا مما تريد، حدد دورة تجفيف أقل "Less Dry" في المرة القادمة التي تجفف فيها حمولة مشابهة.

## دليل الدورات - دورات التجفيف الموقوت

لا تتوفر جميع دورات الغسيل والإعدادات في جميع الموديلات.

التجفيف الموقوت - سنشغل هذه الدورة المجفف للمدة المحددة بلوحة التحكم تقريبا.

الملابس التي يجب تجفيفها:	الدورة	درجة الحرارة:	الخيارات المتاحة:	تفاصيل الدورة:
الملابس الكبيرة أو الثقيلة مثل المناشف السميكة أو الأردية	تجفيف ثقيل "Heavy Dry"	أي درجة حرارة	درجة الحرارة	اختر عالية "High" لتجفيف الأحمال الكبيرة أو الثقيلة.
أي حمولة	تجفيف رطب "Damp Dry"	أي درجة حرارة	درجة الحرارة	يجفف الملابس إلى مستوى رطب أو الملابس التي لا تتطلب دورة تجفيف كاملة.
المطاط والبلاستيك والأقمشة الحساسة للحرارة	هواء الزغب "Fluff Air"	بدون حرارة	درجة الحرارة	التجفيف بدون حرارة.

### تحديد درجة حرارة التجفيف

إذا كان المجفف الخاص بك به إعدادات حرارة متعددة:

يمكن استخدام إعداد درجة حرارة مرتفعة لتجفيف الملابس ثقيلة الوزن مثل المناشف وملابس العمل.

يمكن استخدام إعداد درجة حرارة منخفض إلى متوسط لتجفيف الملابس متوسطة الوزن مثل الملاءات والبلوزات والفساتين والملابس الداخلية والأقمشة المقاومة للتجاعيد وبعض المنسوجات المحيكة.

استخدم إعداد تجفيف بدون حرارة "No Heat" للأنسجة الرغوية أو المطاط أو البلاستيك أو الأقمشة الحساسة للحرارة.

قم بتجفيف الأقمشة غير المنسوجة أو المغلفة باستخدام جبل الغسيل.

**ملاحظة:** إذا كان لديك أسئلة حول درجات حرارة التجفيف للأحمال المختلفة، يرجى الرجوع إلى الإرشادات المدونة على ملصق العناية.

## لوحة التحكم والميزات

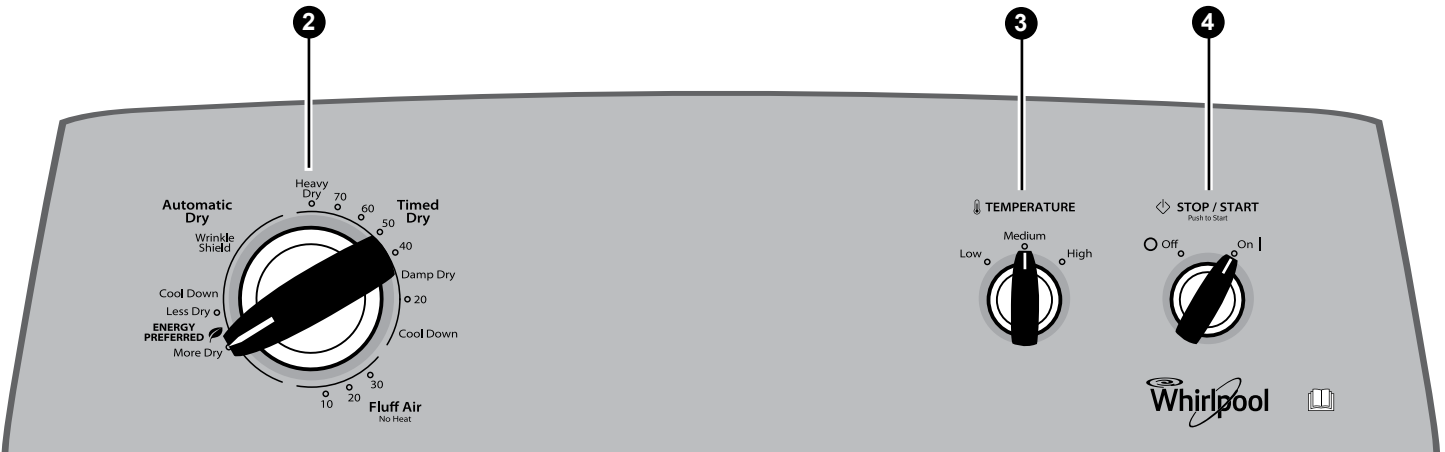
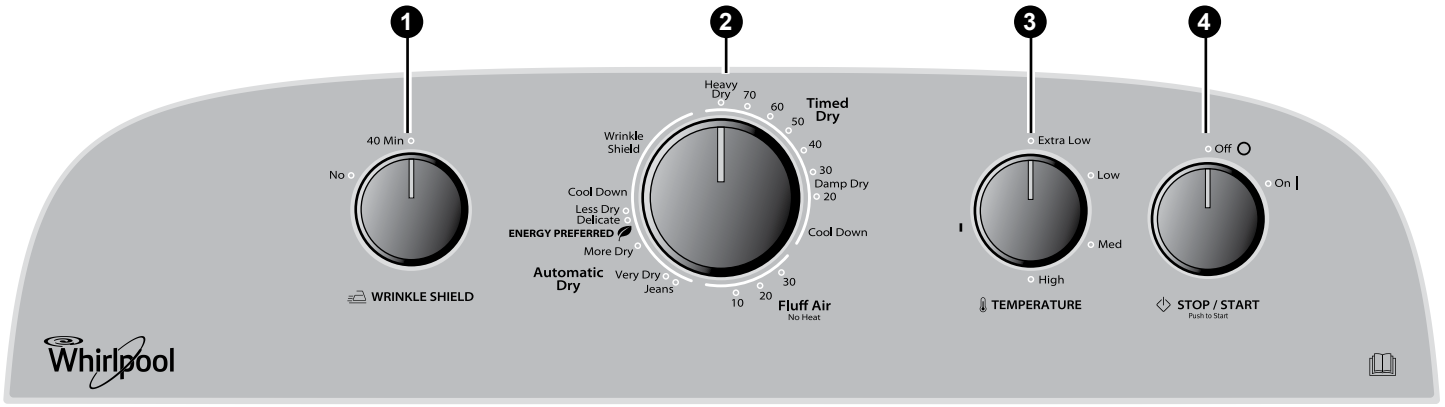

لا تتوفر جميع المزايا والخيارات في جميع الموديلات.  
قد يختلف المظهر.

- 1 **ميزة WRINKLE SHIELD (في بعض الموديلات)**  
عندما لا تتمكن من إزالة حمولة من الملابس من المجفف حالما يتوقف، يمكن أن تتكون التجاعيد. ميزة Wrinkle Shield تقوم بشكل دوري بتقليب وإعادة ترتيب ونفش الملابس للمساعدة على عدم تكون التجاعيد.
- 2 **مقبض دورة المجفف**  
استخدم مقبض دورة المجفف لتحديد الدورات المتاحة بالمجفف الخاص بك. أدر المقبض لاختيار الدورة المناسبة لحمولة الغسيل. راجع "دليل دورات الغسيل" للحصول على وصف تفصيلي للدورات.
- 3 **درجة الحرارة**  
قم بتحديد درجة حرارة تجفيف على أساس الأقمشة الموجودة في الحمل. إذا كنت غير متأكد من درجة الحرارة التي يجب تحديدها للحمل، حدد إعداداً أقل بدلاً من تحديد إعداد أعلى.
- 4 **التشغيل/الإيقاف**  
تنتج إشارة الدورة صوتاً مسموعاً عند انتهاء دورة التجفيف. إزالة الملابس فوراً عند نهاية الدورة يقلل من التجاعيد.

أدر مقبض التشغيل/الإيقاف لتحديد الإعداد المطلوب (التشغيل "On" أو الإيقاف "Off"). اضغط على مقبض التشغيل/الإيقاف لبدء تشغيل المجفف.

**ملاحظة:** عند تحديد إعداد Wrinkle Shield، سيصدر صوت النغمة كل 5 دقائق حتى تتم إزالة الملابس أو ينتهي إعداد Wrinkle Shield.

### تجفيف موقوت "TIMED DRY"

ستشغل هذه الدورة المجفف للمدة المحددة بلوحة التحكم تقريباً. في الموديلات التي يوجد بها مفتاح لدرجة الحرارة قابل للتحديد، يمكنك اختيار إعداد بناءً على منسوجات الحمولة. سيعتمد وقت التجفيف ودرجة الحرارة على موديل المجفف الخاص بك.

### التجفيف التلقائي "AUTOMATIC DRY"

يستشعر الرطوبة في الحمل أو درجة حرارة الهواء ويتم الإيقاف عند وصول الحمل إلى درجة الجفاف المحددة. يعطي أفضل تجفيف في أقصر وقت. سيتفاوت وقت التجفيف وفقاً لنوع النسيج ومقدار الحمل ودرجة الجفاف.

## التحقق من نظام التهوية لديك من أجل تدفق جيد للهواء

### للحفاظ على تدفق جيد للهواء:

- قم بتنظيف حاجز الوبر لديك قبل كل تحميل.
- قم باستبدال مادة التهوية من البلاستيك أو الرقائق بمادة تهوية ثقيلة وممتينة قطر ها 102 مم (4 بوصات).



- استخدم أقصر طول ممكن للتهوية.
- استخدم ما لا يزيد عن أربعة أكواع بزواوية 90 درجة في نظام التهوية. فكل منعطف ومنحنى يقلل من تدفق الهواء.

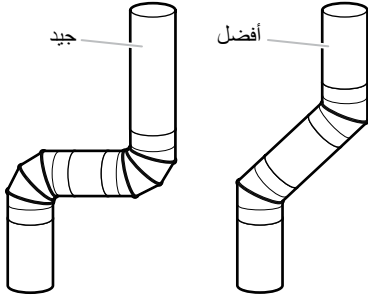

- قم بإزالة الوبر والحطام من غطاء العادم.
- قم بإزالة الوبر من طول نظام التهوية بالكامل كل سنتين على الأقل. عند الانتهاء من التنظيف، تأكد من اتباع إرشادات التثبيت المقدمة مع المجفف من أجل الفحص النهائي للمنتج.
- قم بإزالة الأشياء من أمام المجفف.

### تحذير !



#### خطر الحريق

- استخدم مخرج عادم معدني ثقيل.
- لا تستخدم مخرج عادم بلاستيكي.
- لا تستخدم مخرج عادم رقائق معدنية.
- يمكن أن يؤدي عدم اتباع هذه التعليمات إلى الموت أو الحريق.

### تدفق جيد للهواء

إضافة إلى الحرارة، تتطلب المجففات تدفق هواء جيد لتجفيف الملابس بكفاءة. التهوية السليمة ستقلل من وقت التجفيف وتحسن التوفير في الطاقة لديك. انظر تعليمات التثبيت.

يلعب نظام التهوية المتصل بالمجفف دورا كبيرا في التدفق الجيد للهواء. مكالمات الخدمة الناتجة عن التهوية غير الصحيحة لا يغطيها الضمان وسيتم دفع تكلفتها من قبل العملاء، بغض النظر عن قام بتثبيت المجفف.

## استخدام دورات التجفيف التلقائي لتحسين العناية بالنسيج وتوفير الطاقة

استخدم دورات التجفيف التلقائي "Automatic Dry" لتحصل من المجفف على أكثر توفيرات في الطاقة وتعزيز العناية بالنسيج. خلال دورات التجفيف التلقائي، يتم استشعار درجة حرارة هواء التجفيف أو مستوى الرطوبة في الملابس. يحدث هذا الاستشعار طوال دورة التجفيف ويتم إيقاف المجفف عند وصول الملابس إلى درجة الجفاف المحددة. ستوفر دورة الطاقة المفضلة "Energy Preferred" توفيرات الطاقة المثلى.

مع التجفيف الموقوت "Timed Dry"، يعمل المجفف مقدار الوقت المحدد وينتج عنه في بعض الأحيان انكماش وتجاعيد وكهرباء ساكنة بسبب الإفراط في التجفيف. استخدم التجفيف الموقوت للحمل الرطب أحيانا الذي يحتاج إلى وقت تجفيف إضافي أكثر قليلا أو عند استخدام رف التجفيف.



## المواصفات

- هام:** هذا الجهاز مصمم للاستخدام في التطبيقات المنزلية والتطبيقات المماثلة مثل:
- مناطق الطبخ للموظفين في المحلات التجارية والمكاتب وبيئات العمل الأخرى؛
  - المنازل الريفية؛
  - من قبل نزلاء الفنادق والأنزل، وغيرها من أنواع البيئات السكنية؛
  - فنادق المبيت والإفطار؛
  - مناطق الاستخدام الجماعي في العمارات السكنية أو في المغاسل.

تُباع هذه الوحدات في مناطق متعددة ذات متطلبات مختلفة من حيث استطاعة القياس. وفيما يلي بعض من أشكال القياس الصالحة المبينة على هذا المنتج:

**استطاعة الكتان الجاف:** قياس الوزن بحجم الحمولة الذي يعكس القياس الحجمي لبرميل المجفف.

**استطاعة IEC:** هو مقياس الاستطاعة الذي يمثل الحد الأقصى لاستطاعة أقمشة الكتان والمنسوجات الجافة التي تعلن الشركة المصنعة أنه يمكن معالجتها في دائرة محددة.

الموديل	3LWED4705FW 3LWED4815FW 3DWED4815FW 3LWED4915FW	3LWED4730FW 3LWED4830FW	3DWGD4705FW 3DWGD4815FW	4KWED4605FW 4KWED4705FW 4KWED4815FW 4KWED4915FW	4GWGD4705FW 4GWGD4815FW
الجهد المقدر	~2N فولت 240-220	~2N فولت 240-220	~2N فولت 240-220	~2N فولت 240-220	~2N فولت 240-220
التردد المقدر	50 هرتز	50 هرتز	50 هرتز	60 هرتز	60 هرتز
التيار المقدر	20 أمبير	13 أمبير	6 أمبير	20 أمبير	6 أمبير
استطاعة الكتان الجاف (الحد الأقصى)	15 كجم (33 رطل)	15 كجم (33 رطل)	15 كجم (33 رطل)	15 كجم (33 رطل)	15 كجم (33 رطل)
استطاعة IEC	7 كجم (15 رطل)	7 كجم (15 رطل)	7 كجم (15 رطل)	7 كجم (15 رطل)	7 كجم (15 رطل)
الارتفاع	1067 مم (42 بوصة)	1067 مم (42 بوصة)	1067 مم (42 بوصة)	1067 مم (42 بوصة)	1067 مم (42 بوصة)
العرض	737 مم (29 بوصة)	737 مم (29 بوصة)	737 مم (29 بوصة)	737 مم (29 بوصة)	737 مم (29 بوصة)
العمق	706 مم (27 <sup>1/3</sup> بوصة)	706 مم (27 <sup>1/3</sup> بوصة)	706 مم (27 <sup>1/3</sup> بوصة)	706 مم (27 <sup>1/3</sup> بوصة)	706 مم (27 <sup>1/3</sup> بوصة)

ملاحظة: مستوى الضوضاء للمجفف أقل من 70 ديسيبل (A).

## من أجل سلامتك

1. لا تستخدم أو تخزن البنزين أو المواد القابلة للاشتعال الأخرى في هذا الجهاز أو بالقرب من هذا الجهاز.
2. لا ترش الأيروسولات بالقرب من هذا الجهاز أثناء تشغيله.
3. لا تعدل هذا الجهاز.

## إرشادات هامة للسلامة

**تحذير:** للحد من خطر نشوب حريق أو وقوع صدمات كهربائية أو إصابة الأفراد عند استعمال المجفف، اتبع هذه الاحتياطات الأساسية التي تتضمن ما يلي:

- احرص على قراءة جميع الإرشادات قبل استعمال المجفف.
  - حافظ على مسافة 100 مم (4 بوصات) كحد أدنى بين الجزء الخلفي للمجفف وأي جدار.
  - يمكن أن يؤثر تشغيل هذا الجهاز على تشغيل أنواع أخرى من الأجهزة التي تأخذ إمداد الهواء الخاص بها من أجل الاحتراق الآمن من نفس الغرفة. يجب أن تكون هناك تهوية كافية لتحل محل الهواء المستهلك، وبالتالي تجنب التدفق الخلفي للغازات إلى داخل الغرفة من الأجهزة التي تحرق أنواع الوقود الأخرى، بما في ذلك النيران المكشوفة، عند تشغيل المجفف. إذا كنت في شك، قم باستشارة الشركة المصنعة للجهاز.
  - لا تعرقل إمدادات الهواء إلى المجفف (انظر تعليمات التثبيت للتعرف على الحد الأدنى للمسافات).
  - لا تضع الملابس المعرضة لزبوت الطهي في المجفف الخاص بك. يمكن للملابس المتأثرة بالزيت أن تشتعل تلقائياً، خصوصاً عند التعرض لمصادر الحرارة مثلاً في مجفف الملابس. الملابس تصبح ساخنة فتسبب تفاعل أكسدة في الزيت. الأكسدة تولد الحرارة. إذا لم تخرج تلك الحرارة، يمكن أن تصبح الملابس ساخنة بما يكفي لاشتعال النيران بها. تراكم ورص وتخزين المواد المتأثرة بالزيت يمكن أن يمنع الحرارة من الخروج وبالتالي إيجاد خطر الحريق.
  - إذا كان من الضروري استخدام المجفف في تجفيف الملابس المتسخة بمواد مثل زيت الطهي أو الأسيتون أو الكحول أو البنزين أو الكبروسين أو مزيلات البقع أو زيت التربنتين أو الشمع ومزيلات الشمع أو الملابس التي تلوّثت بمنتجات العناية بالشعر، فيجب غسل تلك الملابس في الماء الساخن باستخدام كمية إضافية من المنظفات قبل أن تجفف في مجفف الملابس. هذه الملابس قد تنبعث منها أبخرة يمكن أن تشتعل أو تنفجر. مثل هذا الغسيل سوف يحد من الخطر، لكنه لن يزيله.
  - هذا الجهاز غير مصمم للاستخدام من قبل الأشخاص (بما في ذلك الأطفال الذين تقل أعمارهم عن 8 سنوات) من ذوي القدرات البدنية أو الحسية أو العقلية المحدودة، أو محدودي الخبرة والمعرفة، ما لم يكن ذلك تحت إشراف أو توجيه خاص باستخدام الجهاز على يد شخص يكون مسئولاً عن سلامتهم.
  - قيام الأطفال بالتنظيف وصيانة المستخدم يجب أن يخضع للإشراف.
  - يجب مراقبة الأطفال لضمان عدم عبثهم بالجهاز.
  - يجب إبقاء الأطفال أقل من 3 سنوات بعيداً عن الجهاز ما لم تتم مراقبتهم باستمرار.
  - يجب عدم استخدام المجفف إذا تم استخدام المواد الكيميائية الصناعية في التنظيف.
  - قم بإزالة كافة الأشياء من الجيوب، مثل الولاكات وثقاب الكبريت، قبل وضع الملابس في المجفف.
  - قبل إزالة المجفف من الخدمة أو التخلص منه، قم بإزالة الأبواب المؤدية إلى مقصورة التجفيف.
  - لا تضع يدك داخل المجفف، إذا كانت الحلة في حالة حركة. تم تركيب مفتاح بالباب من أجل سلامتك.
  - لا تقم بتركيب المجفف أو تخزينه في مكان يتعرض فيه لعوامل الطقس.
  - لا تعبث بمفاتيح التحكم.
  - لا تستمر في استخدام هذا الجهاز إذا تبين أنه معطل.
  - لا تقم بإصلاح أو استبدال أي جزء من أجزاء المجفف أو محاولة صيانته ما لم ينص دليل الاستخدام والعناية الحالي على ذلك تحديداً. ينبغي إجراء الإصلاحات والصيانة فقط من قبل موظفي الخدمة المختصين.
  - لا تستخدم منعمات الأنسجة أو منتجات التخلص من الكهرياء الساكنة إلا إذا أوصت بذلك الشركة المصنعة لمنعمات الأنسجة أو المنتجات. يرجى اتباع التعليمات الخاصة بهم.
  - قم بتنظيف حاجز الوبر بالمجفف قبل أو بعد كل تحميل. لا تقم بتشغيل المجفف دون وجود حاجز الوبر في مكانه.
  - حافظ على المنطقة المحيطة بفتحات العادم وفتحات الدخول والمناطق المحيطة المجاورة خالية من تراكم الوبر والغبار والأوساخ.
  - يجب تنظيف المناطق الداخلية للمجفف وفتحات العادم بشكل دوري من قبل فنيي الخدمة المؤهلين.
  - انظر تعليمات التثبيت لمعرفة تعليمات التأريض.
  - لا تجفف الملابس غير المغسولة في هذا المجفف.
  - الجزء الأخير من دورة مجفف الملابس يتم بدون حرارة (دورة تبريد) لضمان ترك الملابس في درجة حرارة تضمن عدم تلف الملابس.
  - يجب استخدام حبل الغسيل فقط لتجفيف أشياء مثل المطاط الرغوي (الرغوة المطاطية)، وقبعات الاستحمام والمنسوجات الصامدة للماء والأشياء والملابس المدعومة بالمطاط أو الوسائد المزودة بحشوات المطاط الرغوي.
  - في حالة تلف كبل الإمداد الكهربائي، يجب استبداله من قبل الشركة المصنعة أو وكيل الصيانة التابع لها أو أي شخص مؤهل آخر لتفادي التعرض للخطر.
- تحذير:** لا توقف دورة المجفف أبداً قبل نهاية دورة التجفيف، إلا إذا تم إزالة جميع الملابس ونشرها بسرعة للسماح بتبديد الحرارة.

## احتفظ بهذه التعليمات

سلامتك وسلامة الآخرين مهمة جدا.

قدمنا العديد من رسائل السلامة الهامة في هذا الدليل وعلى الجهاز الخاص بك. اقرأ دائما وأطع جميع رسائل السلامة.

هذا هو رمز تنبيه السلامة.

هذا الرمز ينبهك إلى المخاطر المحتملة التي يمكن أن تقتل أو تضرك أو تضر غيرك. سوف يتبع كل رسائل السلامة رمز التنبيه للسلامة أو كلمة "خطر" أو "تحذير". هذه الكلمات تعني:



قد تقتل أو تصاب إصابة خطيرة إذا لم تتبع فورا التعليمات.

**خطر** ⚠️

قد تقتل أو تصاب إصابة خطيرة إذا لم تتبع التعليمات.

**تحذير** ⚠️

كل رسائل السلامة سوف تخبركم ما هو الخطر المحتمل. وتخبركم عن كيفية تقليل احتمال الإصابة. وتخبركم ماذا يمكن يحدث إذا لم يتم اتباع الإرشادات.

**تحذير - "خطر الحريق"**



- يجب إجراء تثبيت مجفف الملابس بواسطة فني تركيب مؤهل.
- قم بتثبيت مجفف الملابس وفقا لتعليمات الشركة المصنعة والقوانين المحلية.
- لا تقم بتثبيت مجفف الملابس باستخدام أنبوب تهوية من مواد بلاستيكية مرنة أو مواد معدنية مرنة (من نوع الرقائق). إذا تم تثبيت أنبوب معدني مرن، يجب أن يكون من نوع معين يتم تحديده من قبل الشركة المصنعة للجهاز على أنه مناسب للاستخدام مع مجففات الملابس. مواد التهوية المرنة مشتهرة بالانهيار، ويمكن أن تتصدع بسهولة، وتحبس الوبير. هذه الشروط سوف تعوق تدفق هواء مجفف الملابس وتزيد من خطر الحريق.
- للحد من خطر الإصابة الشديدة أو الموت، اتبع جميع تعليمات التثبيت.
- احتفظ بهذه التعليمات.

**تنبيه - خطر الحريق/مواد قابلة للاشتعال**

يعد هذا رمز تنبيه سلامة إضافي ينبهك إلى خطر الحريق.



**تحذير** ⚠️

**خطر الحريق**

عدم اتباع تحذيرات السلامة بحذافيتها من شأنه أن يؤدي إلى وقوع إصابات خطيرة أو وفاة أو أضرار في الممتلكات. لا تقم بتثبيت مروحة معززة في أنبوب العادم. قم بتثبيت جميع مجففات الملابس وفقا لتعليمات التثبيت المقدمة من الشركة المصنعة للمجفف.



## دليل الاستخدام والعناية للمجفف الذي يعمل بالكهرباء أو بالغاز

### جدول المحتويات (التعليمات الأصلية)

6.....	لوحة التحكم والميزات.....	2.....	سلامة المجفف.....
7.....	دليل دورات الغسيل.....	4.....	المواصفات.....
8.....	استخدام المجفف.....	5.....	التحقق من نظام التهوية لديك من أجل تدفق جيد للهواء.....
10.....	العناية بالمجفف.....	5.....	استخدام دورات التجفيف التلقائي لتحسين العناية بالنسيج وتوفير الطاقة.....
12.....	استكشاف الأخطاء وإصلاحها.....		

