



Washing Machine

User manual

WA95CG4545**

SAMSUNG



Contents

Safety information	3
What you need to know about the safety instructions	3
Important safety symbols	3
Important safety precautions	4
Critical installation warnings	5
Installation cautions	6
Critical usage warnings	7
Usage cautions	8
Critical cleaning warnings	8
Installation	9
What's included	9
Installation requirements	10
Step-by-step installation	11
Before you start	19
Detergent guidelines	19
Smart Check	20
Laundry guidelines	21
Operations	26
Control panel	26
Simple steps to start	28
Cycle overview	29
Special features	30
Maintenance	32
Cleaning	32
Troubleshooting	39
Checkpoints	39
Information codes	43
Specification	46
Specification sheet	46





Safety information

Congratulations on your new Samsung washing machine. This manual contains important information on the installation, use and care of your appliance. Please take some time to read this manual to take full advantage of your washing machine's many benefits and features.

What you need to know about the safety instructions

Please read this manual thoroughly to ensure that you know how to safely and efficiently operate the extensive features and functions of your new appliance. Please store the manual in a safe location close to the appliance for future reference. Use this appliance only for its intended purpose as described in this instruction manual.

Warnings and Important Safety Instructions in this manual do not cover all possible conditions and situations that may occur. It is your responsibility to use common sense, caution and care when installing, maintaining and operating your washing machine.

Because the following operating instructions cover various models, the characteristics of your washing machine may differ slightly from those described in this manual and not all warning signs may be applicable. If you have any questions or concerns, contact your nearest service center or find help and information online at www.samsung.com.

Important safety symbols

What the icons and signs in this user manual mean:

WARNING

Hazards or unsafe practices that may result in **severe personal injury, death and/or property damage.**

CAUTION

Hazards or unsafe practices that may result in **personal injury and/or property damage.**

NOTE

Indicates that a risk of personal injury or material damage exists.

These warning signs are here to prevent injury to yourself and others.

Please follow them explicitly.

After reading this manual, store it in a safe place for future reference.

Read all instructions before using the appliance.

As with any equipment that uses electricity and moving parts, potential hazards exist. To safely operate this appliance, familiarize yourself with its operation and exercise care when using it.





Safety information

Important safety precautions

WARNING

To reduce the risk of fire, electric shock, or injury to persons when using your appliance, follow basic precautions, including the following:

1. This appliance is not intended for use by persons (including children) with reduced physical, sensory or mental capabilities, or lack of experience and knowledge, unless they have been given supervision or instruction concerning use of the appliance by a person responsible for their safety.
2. **For use in Europe:** This appliance can be used by children aged from 8 years and above and persons with reduced physical, sensory or mental capabilities or lack of experience and knowledge if they have been given supervision or instruction concerning use of the appliance in a safe way and understand the hazards involved. Children shall not play with the appliance. Cleaning and user maintenance shall not be made by children without supervision.
3. Children should be supervised to ensure that they do not play with the appliance.
4. If the supply cord is damaged, it must be replaced by the manufacturer, its service agent or similarly qualified persons in order to avoid a hazard.
5. The new hose-sets supplied with the appliance are to be used and that old hose-sets should not be reused.



6. For washing machines having ventilation openings in the base, the installation instructions shall state that the openings must not be obstructed by a carpet.
7. **For use in Europe:** Children of less than 3 years should be kept away unless continuously supervised.
8. **CAUTION:** In order to avoid a hazard due to inadvertent resetting of the thermal cut-out, this appliance must not be supplied through an external switching device, such as a timer, or connected to a circuit that is regularly switched on and off by the utility.
9. This appliance is intended to be used in household only and it is not intended to be used such as:
 - staff kitchen areas in shops, offices and other working environments;
 - farm houses;
 - by clients in hotels, motels and other residential type environments;
 - bed and breakfast type environments;
 - areas for communal use in blocks of flats or in launderettes.

Critical installation warnings

WARNING

The installation of this appliance must be performed by a qualified technician or service company.

- Failure to do so may result in electric shock, fire, an explosion, problems with the product, or injury.

Plug the power cord into a wall socket that meets local electrical specifications. Use the socket for this appliance only, and do not use an extension cord.

- Sharing a wall socket with other appliances using a power strip or extending the power cord may result in electric shock or fire.

Safety information

- Ensure that the power voltage, frequency, and current are the same as those of the product specifications. Failure to do so may result in electric shock or fire. Plug the power plug into the wall socket firmly.

Remove all foreign substances such as dust or water from the power plug terminals and contact points using a dry cloth on a regular basis.

- Unplug the power plug and clean it with a dry cloth.
- Failure to do so may result in electric shock or fire.
- Plug the power plug into the wall socket so that the cord is running towards the floor. If you plug the power plug into the socket in the opposite direction, the electric wires within the cable may be damaged and this may result in electric shock or fire.

This appliance must be properly grounded.

Do not ground the appliance to a gas pipe, plastic water pipe, or telephone line.

- This may result in electric shock, fire, an explosion, or problems with the product.
- Never plug the power cord into a socket that is not grounded correctly and make sure that it is in accordance with local and national regulations.

Do not install this appliance near a heater or any inflammable material.

Do not install this appliance in a humid, oily or dusty location, or in a location exposed to direct sunlight or water (rain drops).

Do not install this appliance in a location exposed to low temperatures.

- Frost may cause the tubes to burst.

Do not use an electric transformer.

- This may result in electric shock or fire.

Do not use a damaged power plug, damaged power cord, or loose wall socket.

- This may result in electric shock or fire.

Do not pull or excessively bend the power cord.

Do not twist or tie the power cord.

Do not hook the power cord over a metal object, place a heavy object on the power cord, insert the power cord between objects, or push the power cord into the space behind the appliance.

- This may result in electric shock or fire.

This appliance should be positioned so that the power plug, the water supply taps, and the drain pipes are accessible.

Installation cautions

CAUTION

This appliance should be positioned in such a way that the power plug is easily accessible.

- Failure to do so may result in electric shock or fire due to electric leakage.

Critical usage warnings

WARNING

If the appliance is flooded, turn off the water & power supplies immediately and contact your nearest Samsung Customer Service.

- Do not touch the power plug with wet hands.
- Failure to do so may result in electric shock.

If the appliance generates a strange noise, a burning smell, or smoke, unplug the power plug immediately and contact your nearest service center.

- Failure to do so may result in electric shock or fire.

In the event of a gas leak (such as propane gas, LP gas, etc.), ventilate immediately without touching the power plug. Do not touch the appliance or power cord.

- Do not use a ventilating fan.
- A spark may result in an explosion or fire.

Do not let children play in or on the washing machine. In addition, when disposing of the appliance, remove the lid.

- If trapped inside the product, children may suffocate to death.

Do not wash items contaminated with gasoline, kerosene, benzene, paint thinner, alcohol or other inflammable or explosive substances.

- This may result in electric shock, fire, or an explosion.

Do not touch the power plug with wet hands.

- This may result in electric shock.

Do not insert your hand or a metal object under the washing machine while an operation is in progress.

- This may result in injury.

Do not attempt to repair, disassemble, or modify the appliance yourself.

- Do not use a fuse (such as copper, steel wire, etc.) other than a standard fuse.
- When the appliance needs to be repaired or reinstalled, contact your nearest service center.
- Failure to do so may result in electric shock, fire, problems with the product, or injury.
- In this case, the product will not be covered by the standard warranty provided by Samsung and no responsibility can be attributed to Samsung for malfunctions or damages resulting from doing it.

Unplug the power plug when the appliance is not being used for long periods of time or during a thunder or lightning storm.

- Failure to do so may result in electric shock or fire.

Do not put your hand into the spinning tub during the spin cycle.

- This may result in injury. If the tub does not stop spinning within 15 seconds after you open the lid, contact your nearest Samsung Customer Service.

Do not let children (or pets) play in or on your washing machine. The washing machine lid does not open easily from the inside and children may be seriously injured if trapped inside.

Safety information

Do not use the water to exceed 50 °C when using the hot water in your washing machine. Plastic parts may be deformed or damaged, and this may result in electric shock or fire.

Usage cautions

CAUTION

When the washing machine is contaminated by a foreign substance such as detergent, dirt, food waste, etc., unplug the power plug and clean the washing machine using a damp, soft cloth.

- Failure to do so may result in discoloration, deformation, damage, or rust.

The product you have purchased is designed for domestic use only. Using the product for business purposes qualifies as a product misuse. In this case, the product will not be covered by the standard warranty provided by Samsung and no responsibility can be attributed to Samsung for malfunctions or damages resulting from such misuse.

Do not stand on the appliance or place objects (such as laundry, lighted candles, lighted cigarettes, dishes, chemicals, metal objects, etc.) on the appliance.

- This may result in electric shock, fire, problems with the product, or injury.

Do not press the buttons using sharp objects such as pins, knives, fingernails, etc.

- This may result in electric shock or injury.

Critical cleaning warnings

WARNING

Do not clean the appliance by spraying water directly onto it.

Do not use the a strong acidic cleaning agent.

Before cleaning or performing maintenance, unplug the appliance from the wall socket.

- Failure to do so may result in electric shock or fire.

Installation

Follow these instructions carefully to ensure proper installation of the washing machine and to prevent accidents when doing laundry.

What's included

Make sure all the parts are included in the product package. If you have a problem with the washing machine or the parts, contact a local Samsung customer centre or the retailer.

English

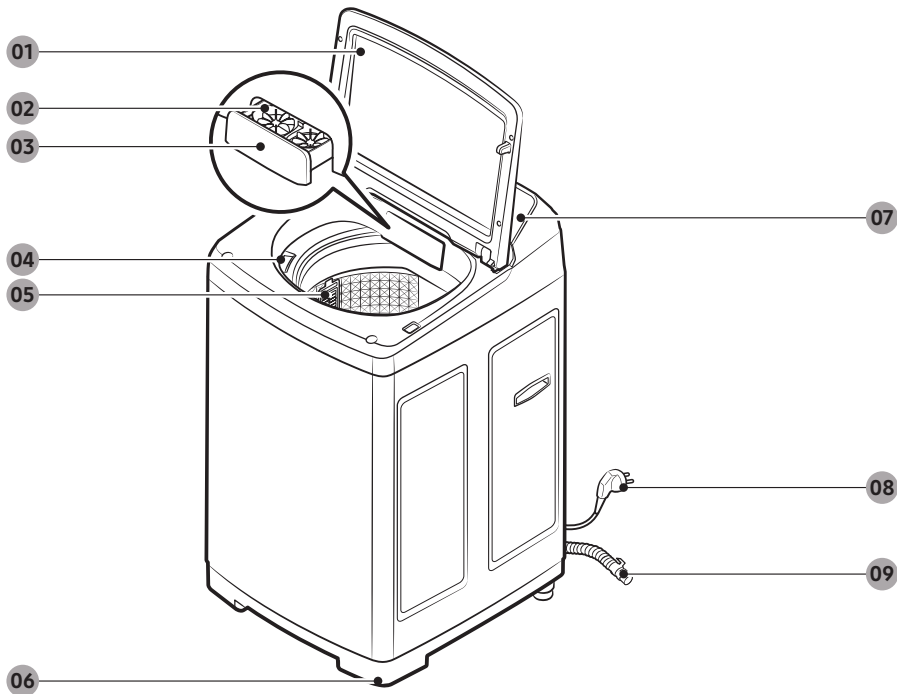

01 Lid

02 Bubble Kit

03 Detergent drawer

04 Softener compartment

05 Filter

06 Levelling feet

07 Control panel

08 Power cord

09 Drain hose

Installation

NOTE

- Lid: Make sure to keep the lid closed while the washing machine is operating.
- Filter: This collects lint that builds up from the laundry being washed.
- Levelling feet: Adjust the feet to level the washing machine on a flat floor.

Installation requirements

Electrical supply and grounding

WARNING

- Use an individual branch circuit specific to the washing machine.
- Do NOT use an extension cord.
- Use only the power cord that comes with the washing machine.
- Do NOT connect the ground wire to plastic plumbing, gas lines, or hot water pipes.
- Improperly connected grounding conductors may cause electric shock.

Levelling

- To prevent tumbling or noise, install the washing machine on a solid, flat floor without a platform or bricks.
- Keep the washing machine at 10 cm from each adjacent wall.

Water supply

- Make sure water taps are easily accessible.
- Turn off the taps when the washing machine is not in use.
- Check for any leaks at the water hose fittings on a regular basis.

Drain

- Make sure the drain hose is not clogged.
- We recommend a standpipe in height of 90-100 cm. The drain hose must be connected through the hose clip to the standpipe, and the standpipe must fully cover the drain hose. The standpipe specifications mentioned here are only applicable to pump-type models.

Step-by-step installation

STEP 1 Select a location

Location requirements:

- Solid, level surface without carpeting or flooring that may obstruct ventilation
- Away from direct sunlight
- Adequate room for ventilation and wiring
- The ambient temperature is always higher than the freezing point (0 °C)
- Away from a heat source

Anti-rat panel (applicable models only)

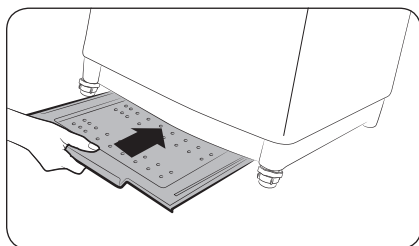

The washing machine comes with the **Anti-rat panel** that protects small animals such as rats from entering the machine.

Insert the panel into the bottom of the machine. To facilitate the work, slightly lift up the bottom front.

NOTE

- Some models feature the **Anti-rat panel** that must be inserted from the rear bottom of the model. For this model, insert the **Anti-rat panel** before levelling the machine. To facilitate the work, slightly lift up the bottom rear.
- Availability of the **Anti-rat panel** depends on the model.

Installation

STEP 2 Adjust the levelling feet

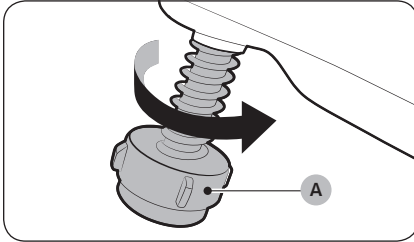

Unpack the product package.

1. Gently slide the washing machine into position. Excessive force may damage the **levelling feet (A)**.
2. Level the washing machine by manually adjusting the levelling feet.

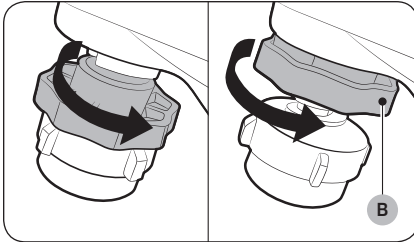

3. When levelling is complete, tighten the **nuts (B)** if provided (some models may not have the nuts).

WARNING

Packaging materials can be dangerous to children. Dispose all packaging material (plastic bags, polystyrene, etc.) out of children's reach.

STEP 3 Connect the water hose

The provided water hose may differ depending on the model. Please follow the instruction according to the provided water hose.

Connecting to a threaded water tap (applicable models only)

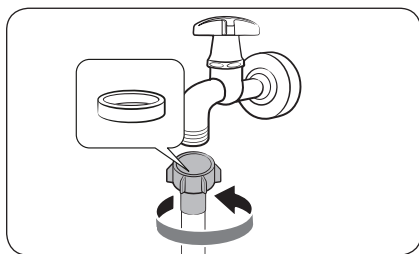

1. Connect the water hose to the water tap, and then turn the connector clockwise as shown.

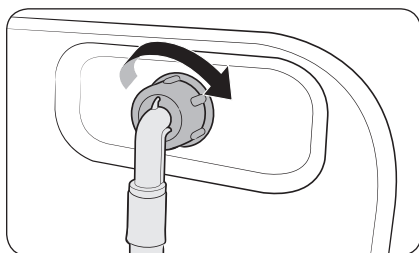

2. Connect the other end of the water hose to the inlet valve on the back of the washing machine. Turn the hose clockwise to tighten.

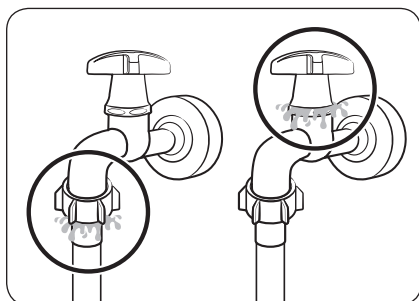

3. Open the water tap and check if there are any leaks around the connection areas. If there are water leaks, repeat the steps above.

⚠ WARNING

If there is a water leak, stop operating the washing machine and disconnect from the electrical supply. Then, contact a local Samsung service centre in case of a leak from the water hose, or contact a plumbing technician in case of a leak from the water tap. Otherwise, this may cause electric shock.

Installation

⚠ CAUTION

Do not stretch the water hose by force. If the hose is too short, replace the hose with a longer, high-pressure hose.

Connecting to a non-threaded water tap (applicable models only)

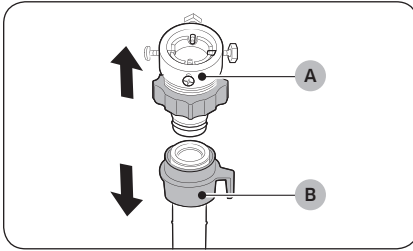

1. Remove the **adaptor (A)** from the water **hose (B)**.

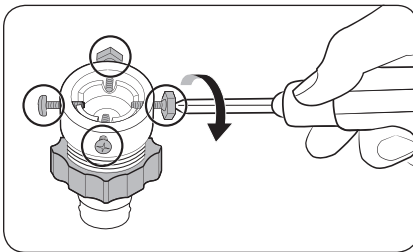

2. Use a Phillips screwdriver to loosen four screws on the adaptor.

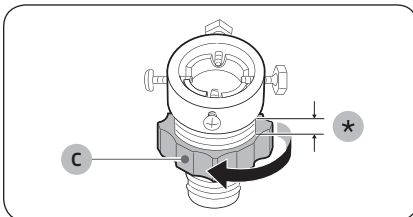

3. Hold the adaptor and turn **part (C)** in the arrow direction to loosen it by 5 mm (*).

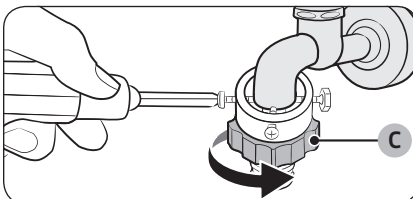

4. Insert the adaptor onto the water tap, and then tighten the screws while lifting the adaptor.
5. Turn **part (C)** in the arrow direction to tighten it.

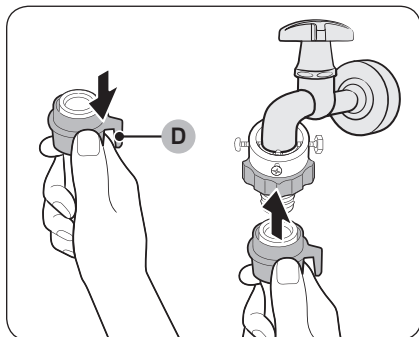

6. While pulling down **part (D)** on the water hose, connect the water hose to the adaptor. Then, release **part (D)**. The hose fits into the adaptor with a clicking sound.

7. To complete connecting the water hose, see 2 and 3 on the "**Connecting to a threaded water tap (applicable models only)**" section.

NOTE

- After connecting the water hose to the adaptor, check if it is connected properly by pulling the water hose downwards.
- Use a popular type of water taps. If the tap is square-shaped or too big, remove the spacer ring before inserting the tap into the adaptor.

For models with an additional hot water inlet:

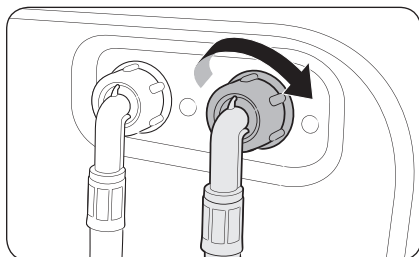

1. Connect the red end of the hot water hose to the hot water inlet on the back of the machine.
2. Connect the other end of the hot water hose to the hot water tap.

Installation

English

STEP 4 Position the drain hose

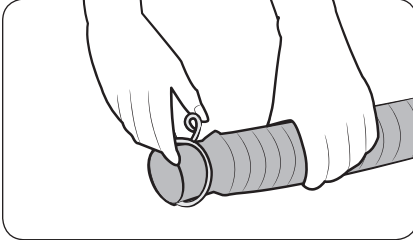

General type

1. Press and hold down the joint ring, and insert it into the drain hose.
2. Insert the drain hose into the drain outlet. Make sure to connect them firmly using the joint ring. The drain hose is extensible. Adjust the length of the drain hose as needed.

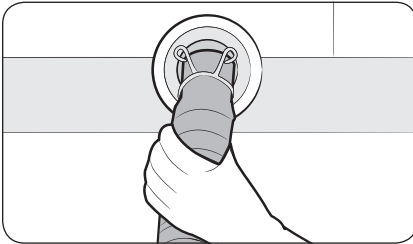

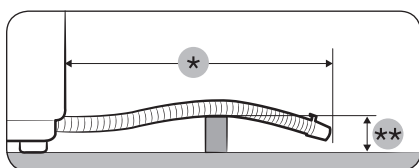
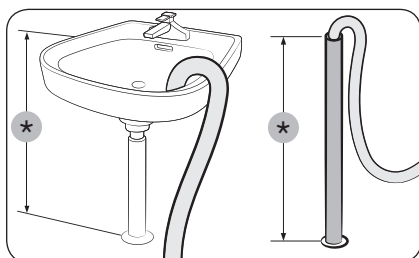
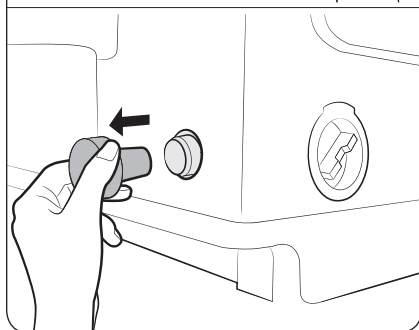
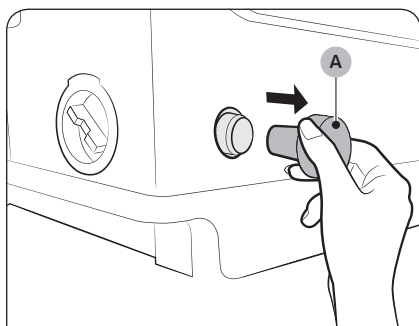

Pump type (applicable models only)

1. Open the **hose cap (A)**, and insert the drain hose.
Tighten the drain hose using the joint ring.

NOTE

- The position (side or rear) of the drain outlet depends on the model.
- Availability of the hose cap depends on the model.

2. Connect the other end of the drain hose to a standpipe or basin that is positioned 90-100 cm (*) from the floor.

WARNING

Make sure the end of the drain hose is not submerged by water. Otherwise, the washing machine may suffer serious damage.

CAUTION

- Do not exceed **3 m (*)** for the total length of extended hoses.
- Do not let the drain hose run over doorsills that protrude **5 cm (***)** or more from the floor.



Installation

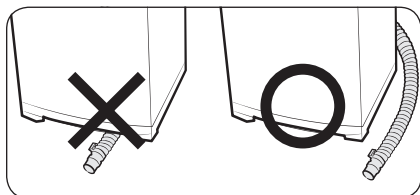

⚠ CAUTION

Do not run the drain hose under the bottom of the machine.

STEP 5 Power on

Plug the power cord into a wall socket protected by a fuse or circuit breaker. Then, press **Power** to turn on the washing machine.

STEP 6 Calibration Mode

Your Samsung washing machine detects the laundry weight automatically.

For more accurate weight detection, please run Calibration Mode after the installation.

To run Calibration Mode, follow these steps:

1. Remove laundry or any contents in the machine.
2. Press and hold **Water Level** and **Delay End** simultaneously for at least 3 seconds when the power is turned on.
3. Press **Start/Pause** to activate Calibration Mode.
4. The pulsator rotates clockwise and anticlockwise approximately 1 minute.
5. When Calibration Mode is finished, "0" appears on the display, and the washing machine automatically turns off. The washing machine is now ready for use.



Before you start

Detergent guidelines

To apply detergents

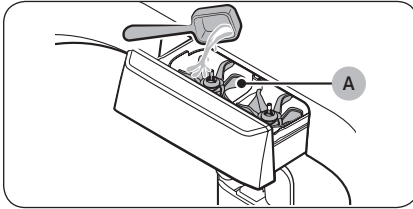

1. Open the lid.
2. Locate the detergent drawer, and slide it open.
3. Apply detergent (liquid or powder) into the detergent compartment.

NOTE

Do not exceed the max line on the **Bubble Kit (A)** when you put detergent (liquid or powder) into the detergent compartment.

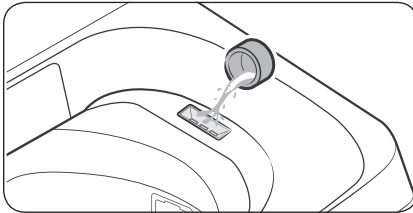

4. Add a recommended amount of fabric softener into the softener compartment.

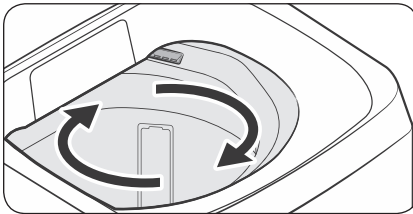

NOTE

- If you cannot see where the softener compartment is, reveal it by turning the tub slightly.
- Use the softener compartment only for liquid fabric softeners.
- Do not leave softener into the softener compartment for a long time. The softener becomes hardened and may not dissolve well.

NOTE

- It is normal for a small amount of water to remain in the detergent compartments at the end of the cycle.
- Do not use liquid fabric softener that is too sticky as it may not mix with the water sufficiently.



Before you start

Smart Check

To enable this function, you must first download the **Samsung Smart Washer** app at the **Play Store** or the **Apple Store**, and install it on a mobile device featuring a camera function.

The Smart Check function has been optimised for Galaxy & iPhone series (applicable models only).

1. Press and hold **Wash** and **Rinse** simultaneously for 3 seconds to enter the Smart Check mode.
2. The washing machine starts the self-diagnosis procedure and displays an information code if a problem is detected.
3. Run the **Samsung Smart Washer** app on your mobile device, and tap **Smart Check**.
4. Put the mobile device close to the washing machine's display so that the mobile device and the washing machine face each other. Then, the information code will be recognised automatically by the app.
5. When the information code is recognised correctly, the app provides detailed information about the problem with applicable solutions.

NOTE

- The function name, Smart Check, may differ depending on the language.
- If there is strong reflected light on the washing machine display, the app may fail to recognise the information code.
- If the app fails to recognise the Smart Check code consecutively, enter the information code manually onto the app screen.



Laundry guidelines

Checkpoints

- Check for stains or dirt. Apply a little detergent to a white towel. Rub the white towel and the dirty clothes together to transfer the dirt or colour to the white towel.
- Before washing, pre-treat the sleeves, collars, dress hems, and pockets by brushing with detergent.
- Wrinkle-processed clothes made of wool must be specially treated by tightening them with threads before washing. Remove the threads after washing and drying is complete.

CAUTION

- Do not place or keep blankets in the tub.
- Do not put candles or a heat source in or on the washing machine.
- Do not wash these clothes:
 - Neckties, brassieres, jackets, suits, and coats can be easily deformed by shrinking or discolouring on the surface. These clothes are mostly made of rayon, polyynosic, cuff, and/or blended fabric.
 - Wrinkle-processed, embossed, or resin processed clothes easily deform merely by soaking in water.
 - Clothes that are easily discoloured made from cotton, wool, wrinkled silk, leather wear and accessories, and leather ornamented clothes and accessories.
 - Waterproof sheets, mattresses, or wool quilts, rain covers, fishing jackets and trousers, skiwear, sleeping bags, diaper covers, sweat suits, vehicle covers for automobiles, bicycles, and motorcycles, bath rugs, and other waterproof items.

Before you start

STEP 1 Sort

Sort the laundry according to these criteria:

- Care Label: Sort the laundry into cottons, mixed fibres, synthetics, silks, wools, and rayon.
- Colour: Separate whites from colours.
- Size: Mixing different-sized items together in the tub improves the washing performance.
- Sensitivity: Follow the cloth-specific instructions on the care label of delicate items such as pure, new woollen items, curtains, and silk items.

NOTE

Make sure to check the care label on the clothing, and sort them accordingly before starting the wash.

STEP 2 Empty pockets

Empty all the pockets of your laundry items, and remove dirt and/or soils from them.

- Metal objects such as coins, pins, and buckles on clothing may damage other laundry items as well as the tub.
- Turn clothing with buttons and embroideries inside out.
- If pants or jacket zippers are open while washing, the tub may be damaged.
- Zippers should be closed and fixed with a string.
- Clothing with long strings may become entangled with other clothes. Make sure to tie the strings before washing.

STEP 3 Use a laundry net or wash certain items separately

- Brassieres (water washable) must be placed in a laundry net. Metal parts of the brassieres may break through and tear other laundry items.
- Cashmilon, large volume garments, and lightweight clothes (lace-decorated clothes, lingerie, nylon stocking, and synthetic fabrics) may float on water during washing and cause problems to the machine. Use the laundry net or wash them separately.
- Do not wash the laundry net by itself without other laundry. This may cause abnormal vibrations that could move the washing machine and result in injury.

⚠ CAUTION

Make sure to soak inflatable items (such as blankets, and cotton-filled or microfibre quillets) in water before you run a cycle.

- Inflatable items may cause damage to the laundry or the machine during the wash or drying process.
- Regardless of the size, blankets or quilts are safer and cleaner to wash one item at a time. Two different-sized blankets in the same load may compromise the drying performance due to unbalanced loads.

To input a blanket

Fold the blanket as shown, and then put it on the **plastic area (A)** of the tub before inserting into the tub.

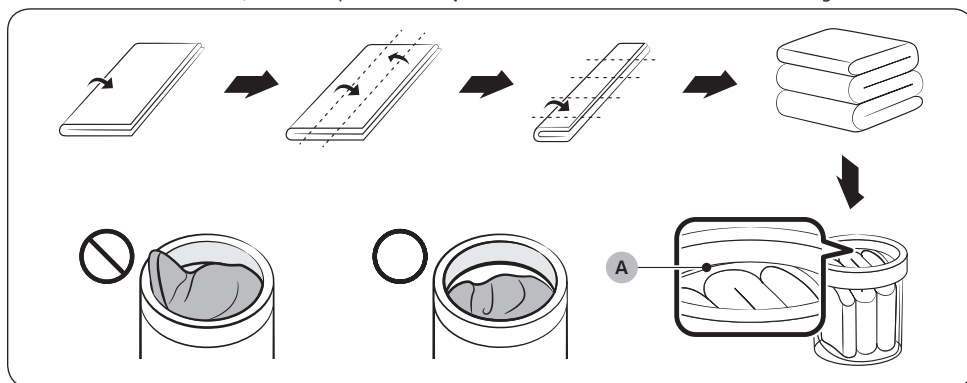



Before you start

STEP 4 Prewash (if necessary)

- To remove stains and dirt on collars, sleeves, hems, and pockets, apply detergent lightly and brush off.
- Use powder or liquid detergents. Do not use soap, as this may remain on the tub after washing.
- Prewash white socks, sleeves, and collars with a little detergent and a brush.

CAUTION

Make sure the laundry is inserted completely.

- Any exposed part of the laundry may cause damage to the machine or the laundry itself, or a water leak.
- Make sure the laundry does not exceed the **plastic area (A)** in the above figure.

STEP 5 Determine the load capacity

Make sure the laundry does not exceed the **plastic area (A)** in the figure on page 23. Otherwise, it may cause the washing machine to not wash properly or cause damage to the machine or the laundry itself, or a water leak.

NOTE

When washing bedding or bedding covers, the wash time may be lengthened or the spin efficiency may be reduced. For bedding or bedding covers, the recommended load capacity is 3.5 kg or less.

CAUTION

If the laundry is unbalanced and the “**Ub**” information code is displayed, redistribute the load. Unbalanced laundry may reduce the spinning performance and cause damage to the machine or the laundry itself.



STEP 6 Apply a proper detergent type

The type of detergent depends on the type of fabric (cotton, synthetic, delicate items, wool), colour, wash temperature, and degree of soiling. Always use "low suds" laundry detergent, which is designed for automatic washing machines.

CAUTION

- Use an appropriate amount of detergent. Excess amounts of detergent do not produce much improvement in washing results but cause damage to the laundry due to deteriorated rinsing performance.
- Bleach is strong alkali in nature, causing damage to or discolouration of the laundry.
- Use a longer or added rinse cycle when using powder detergent that is very likely to remain on the laundry and cause bad odours after washing is complete.
- If an excessive amount of detergent is used especially in cold water, the detergent doesn't dissolve well, ending up with contaminated laundry, hoses, and/or tub.
- In case of timed washing, do not apply detergent directly to laundry or the tub. The laundry may be discoloured. Use the detergent drawer.
- When washing wool using the Wool cycle, use only a neutral detergent to avoid discolouring the laundry.

NOTE

- Follow the detergent manufacturer's recommendations based on the weight of the laundry, the degree of soiling, and the hardness of the water in your local area. If you are not sure about the water hardness, contact a local water authority.
- Do not use detergent that tends to be hardened or solidified. This detergent may remain after the rinse process, blocking the drain outlet.

Operations

Control panel

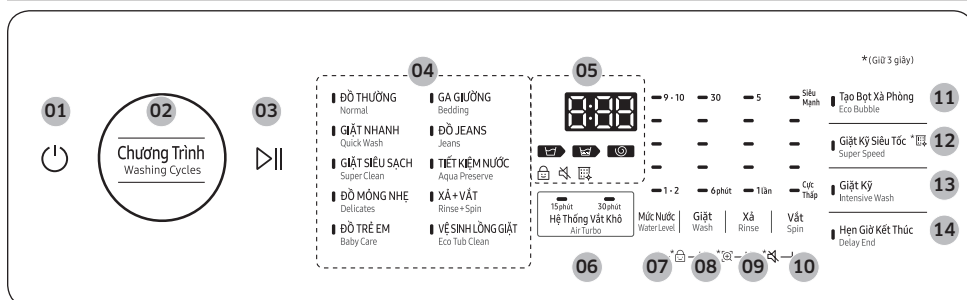

01 Power	Press to turn on/off the washing machine.
02 Cycles	Press to select the desired cycle.
03 Start/Pause	Press to start or pause an operation.
04 Cycle indicators	The indicator next to each wash cycle turns on to indicate the selected cycle.
05 Display	Displays the current cycle information and estimated time remaining, or an information code if the washing machine needs to be checked.
06 Air Turbo	Press this button to speed dry your laundry. The Air Turbo function can only be selected if the Spin option is set.
07 Water Level	Press to change the water level manually.
08 Wash	Press to select the wash time manually or press and hold to start wash cycle only.
09 Rinse	Press to change the number of rinses (maximum 5 rinses) or press and hold to start rinse cycle only.
10 Spin	Press to select a different spin speed or press and hold to start spin cycle only.
11 Eco Bubble	Press this button to activate/deactivate the Eco Bubble function. This function is only available in the Normal, Baby Care or Jeans cycle. <ul style="list-style-type: none"> The Eco Bubble function helps the detergent penetrate into your laundry faster and more effectively. It even protects your laundry from being damaged.

12 Super Speed	<p>Press this button if you need to shorten the washing time, applicable for Normal, Baby Care or Jeans. The shortened time may differ depending on the selected cycle/load/options.</p> <ul style="list-style-type: none">• Power Tub Clean : Press and hold Super Speed for 3 seconds. Use this function if you have not performed the Eco Tub Clean cycle or need more powerful tub cleaning performance. You can add detergent to clean the tub more thoroughly.
13 Intensive Wash	<p>Press this button when the laundry is heavily soiled and needs to be washed intensively. The cycle time will be increased if Intensive Wash is on.</p>
14 Delay End	<p>Press to finish the wash at a specified time. To cancel the Delay End settings, simply turn off the washing machine. You can set the Delay End time up to 24 hours.</p>

Operations

English

Simple steps to start

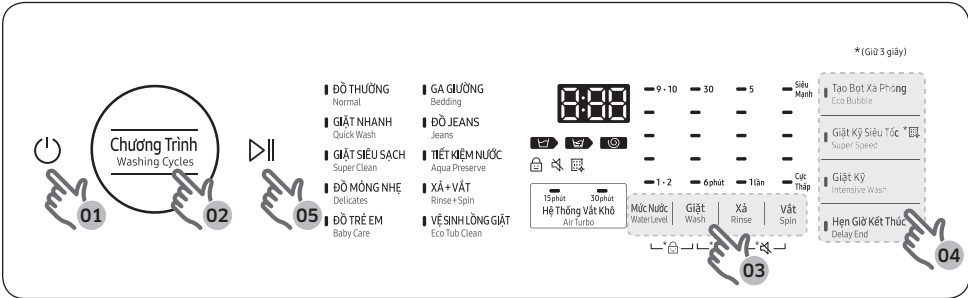

1. Press **Power** to turn on the washing machine.
2. Press **Cycles** repeatedly until the desired cycle is selected.
3. Change the cycle settings (Water Level, Wash, Rinse, and/or Spin) as necessary.
4. To add an option, press the corresponding button.
5. Press **Start/Pause**.

To change the cycle during operation

1. Press **Start/Pause** to pause the operation.
2. Select a different cycle, and repeat steps 3-4 above if necessary.
3. Press **Start/Pause** again to start the new cycle.

Cycle overview

Cycle	Description	Max load (kg)
Normal	<ul style="list-style-type: none"> For most fabrics including cottons, linens, and normally soiled items. 	Max
Quick Wash	<ul style="list-style-type: none"> For lightly soiled items that you want to finish washing quickly. 	Max
Super Clean	<ul style="list-style-type: none"> Select this if you want to produce powerful cleaning performance. 	Max
Delicates	<ul style="list-style-type: none"> For sheer fabrics, bras, lingerie, silks, and other handwash-only fabrics. For best results, use liquid detergent. 	2.0
Baby Care	<ul style="list-style-type: none"> Featuring an extra rinses to help remove the remaining detergent effectively. 	Max
Bedding	<ul style="list-style-type: none"> For bulky items such as comforters, blankets, and sheets. For best results, wash only a single type of bedding. 	3.5
Jeans	<ul style="list-style-type: none"> Suitable for clothes that require a thorough wash. 	Max
Aqua Preserve	<ul style="list-style-type: none"> Use this if you want to save the water to use. The water used in the rinse process will be reused for the next process. 	Max
Rinse+Spin	<ul style="list-style-type: none"> Featuring an additional rinse process after applying fabric softener to the laundry. 	Max
Eco Tub Clean	<ul style="list-style-type: none"> Select this to clean the tub. The powerful spinning force removes impurities and bad odours from inside the tub. A blinking Eco Tub Clean indicator reminds you that it is time to clean the tub using Eco Tub Clean. For details, see the Cleaning section in this manual. 	-



Operations

Special features

Child Lock

The Child Lock function locks the washing machine lid to prevent children from climbing into and suffocating inside the tub.

Activating the Child Lock function

Press and hold **Water Level** and **Wash** simultaneously for approximately 3 seconds.

- When you activate the Child Lock function, the Child Lock  indicator blinks.

Using the Child Lock function

If the lid is opened when the Child Lock function is on, “**dC**” is displayed and an alarm sounds.

- If the water level in the tub is above the safe water level, “**dC**” is displayed on the LED display and the washing machine starts to drain water by force after 30 seconds.
- If the water level in the tub is above the safe water level and the Child Lock function is turned on while the lid is open, “**CL**” is displayed on the LED display, even if the washing machine is turned off, and the washing machine drains water by force.
- When Child Lock is on and the washing machine is off, if the water in the tub is above the safe water level and the lid is opened, “**CL**” is displayed on the LED display. No alarm sounds, but the washing machine drains the water. When the draining operation finishes, the power automatically turns off again.
- After the compulsory drain, “**CL**” blinks at 1 second intervals and the washing machine enters the “**CL**” mode. (When the washing machine is in the “**CL**” mode, only the **Power** button works.)
- To cancel the “**CL**” mode, turn the power off and then on again.
- To cancel the “**dC**” mode, deactivate the Child Lock function. To deactivate the Child Lock function, press and hold **Water Level** and **Wash** simultaneously for at least 3 seconds.



Deactivating the Child Lock function

Press and hold both **Water Level** and **Wash** simultaneously for approximately 3 seconds.

- When you deactivate the Child Lock function, the Child Lock  indicator is turned off.
- The Child Lock function prevents children or the infirm from accidentally operating the washing machine and injuring themselves.

WARNING

If a child enters the washing machine, the child may become trapped and suffocate.

CAUTION

- Once you have activated the Child Lock function, it continues working even if the power is turned off.
- Forcing the lid open can result in injury or damage to the product.

NOTE

To add laundry after you have activated the Child Lock function, you must first deactivate the Child Lock function.

Delay End

You can set the washing machine to finish a cycle later. The hour displayed indicates the time the wash will finish.

1. Select a cycle. Then, change the cycle settings if necessary.
2. Press **Delay End** repeatedly until a desired end time is set.
3. Press **Start/Pause**. The indicator next to the **Delay End** button turns on, and the timer starts.
4. To cancel **Delay End**, restart the washing machine by pressing **Power**.

Real-life case

You want to finish a two-hour cycle 3 hours from now. To do this, add the Delay End option to the current cycle with a 3-hour setting, and then press **Start/Pause** at 2:00 p.m. The washing machine starts operating at 3:00 p.m. and ends at 5:00 p.m. Provided below is the timeline for this example.

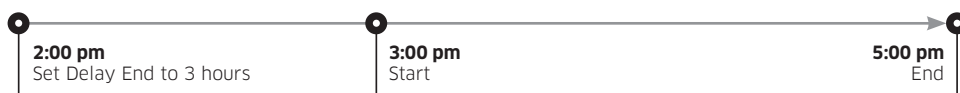

Sound On/Off

You can turn on or off the key. Your setting will remain effective after you restart the machine.

- To mute/unmute the sound, hold down **Rinse** and **Spin** simultaneously for 3 seconds.



Maintenance

Cleaning

Keep the washing machine clean to prevent deteriorated performance and to preserve its life cycle.

Exterior

- Use a soft cloth to wipe up all detergent, bleach, or other spills as they occur.
- Clean the control panel with a soft, damp cloth. Do not use abrasive powders or cleaning pads. Do not spray cleaners directly on the panels.

Eco Tub Clean

Regularly run this cycle to clean the tub and to remove bacteria from it.

1. Makes sure the tub is completely empty.
2. Press **Power** to turn on the washing machine.
3. Press **Cycles** repeatedly until **Eco Tub Clean** is selected. You can also use Delay End with Eco Tub Clean.
4. Press **Start/Pause**.

NOTE

If the washing machine is installed and used in a humid place, bacteria in the air may adhere to the humid surface of the tub and foster mould growth, which is harmful to your health. To keep your washing machine tub clean, use the Eco Tub Clean cycle once every 1-2 months (or when the Eco Tub Clean indicator  turns on) to clean the tub.

CAUTION

- Only run Eco Tub Clean when the tub is completely empty. This may cause damage to the laundry or a problem with the washing machine.
- Depending on the conditions and surroundings in which the washing machine is used, the degree of contamination in the tub or the result of the Eco Tub Clean cycle may vary. When using the Eco Tub Clean cycle, pour 200 ml of chlorine bleach evenly on the bottom of the tub.
 - Excessive use of chlorine bleach may cause product malfunction. Do not mix chlorine bleach with other substances (such as vinegar, citric and oxygen bleach, etc.)
 - Mixing chlorine bleach with these substances can generate harmful gas. When using chlorine bleach, make sure to ventilate the surrounding area. If you have used the washing machine for a long time without cleaning the tub or if you are cleaning the tub for the first time, some residue may remain in the tub after the Eco Tub Clean cycle.
- Run an additional Rinse+Spin cycle to completely remove residue. Though stainless tubs do not rust easily, they may get rusty in the following cases; if rust should occur, wipe them with neutral detergent on a sponge or soft cloth.
 - If any metallic objects (safety pins, hairpins, etc.) that rust easily are left in the tub for a long time.
 - If chlorine bleach is left in the tub for a long time.
 - If an excessive amount of chlorine bleach is used in the tub.



Eco Tub Clean reminder

- The Eco Tub Clean indicator reminds you of cleaning the tub when necessary. If you happen to see the indicator blinking after washing is complete, remove the laundry and run the Eco Tub Clean cycle.
- You can ignore this reminder and continue to run cycles normally because this is not a system failure. However, the reminder remains active for 6 consecutive cycles immediately after each cycle is complete.
- To keep the tub clean, it is recommended to run Eco Tub Clean on a regular basis.

Power Tub Clean

Use this function if you have not performed the Eco Tub Clean cycle or need more powerful tub cleaning performance. You can add detergent to clean the tub more thoroughly.

1. Make sure the tub is empty.
2. Press **Power** to turn on the washing machine.
3. Press and hold **Super Speed** for 3 seconds.
 - Pour 200 ml of chlorine bleach evenly on the bottom of the tub.
4. Press **Start/Pause**.

WARNING

- Do not put any items in the tub while running the Power Tub Clean cycle. The items may get damaged or discoloured.
- Depending on the conditions and surroundings in which the washing machine is used, the degree of contamination in the tub or the result of the Power Tub Clean cycle may vary.

Maintenance

Magic filter

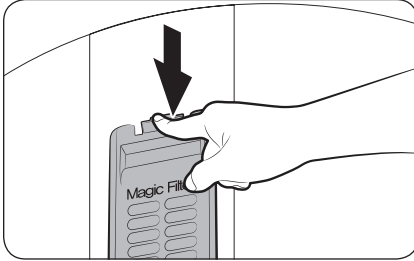

1. Press down the upper area of the filter case to remove.
2. Unlock the cover, and clean the filter with running water and a brush.

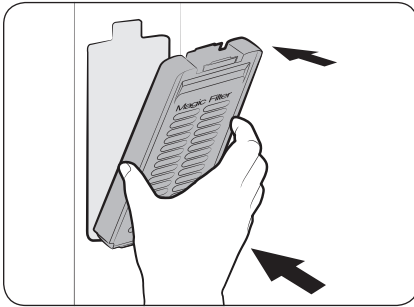

3. When cleaning is complete, close the cover and reinsert the filter case to the original position. You will hear a clicking sound when the filter case fits in.

Pump filter (applicable models only)

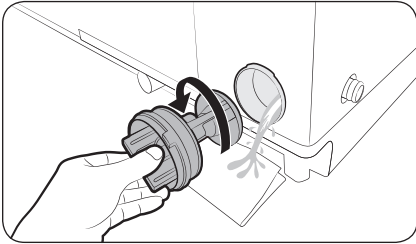

1. Put a floor-cloth or towel under the Pump filter. Turn the filter knob anticlockwise to remove.

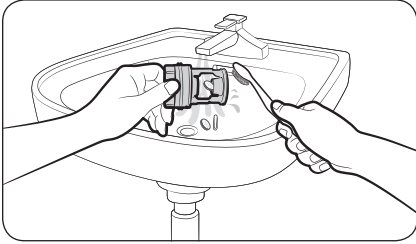

2. Clean the filter with running water and a soft brush.

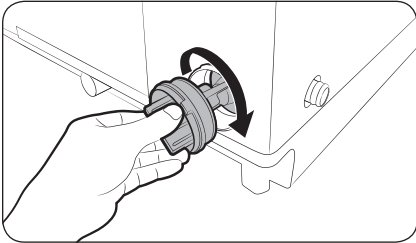

3. Reinsert the filter, and turn clockwise until it locks into position.

Maintenance

Mesh filter

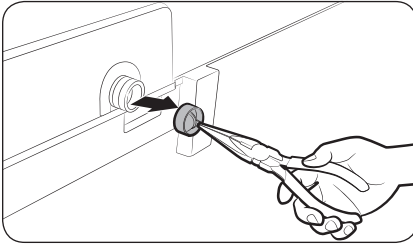

1. Use pliers to pull out the mesh filter from inside the water inlet as shown.
2. Use a soft brush to clean the mesh filter with running water.

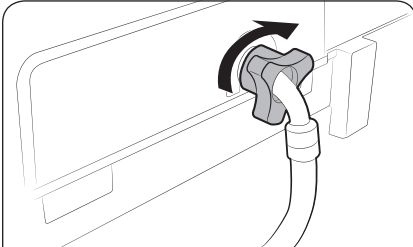

3. Reinsert the filter. Make sure it is tightened against water leaks.

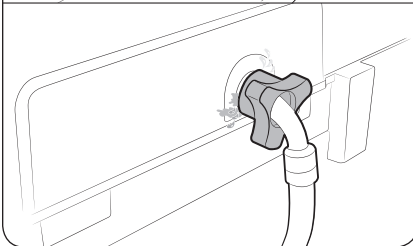

Detergent drawer

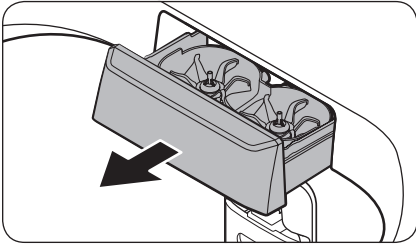

1. Fully pull out the detergent drawer.

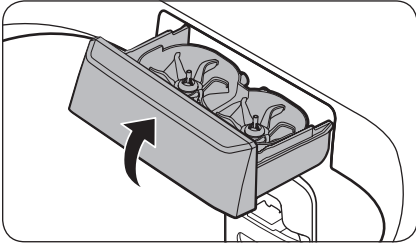

2. To remove, slightly lift up the front edge of the drawer, and then pull it.

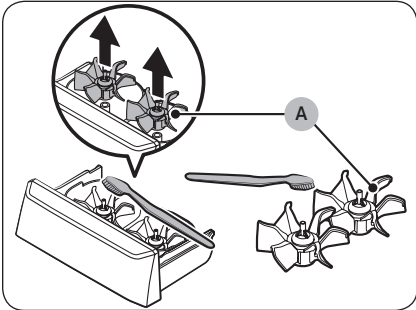

3. Remove the **Bubble Kit (A)** from the compartment. Rinse the **Bubble Kit (A)** and the drawer in warm water and clean with a soft brush.

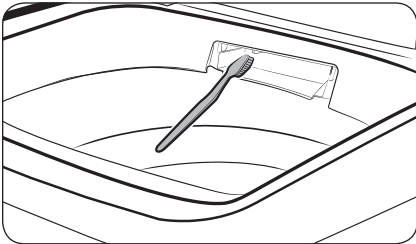

4. Clean the drawer opening thoroughly with a small, non-metallic brush.

Maintenance

English

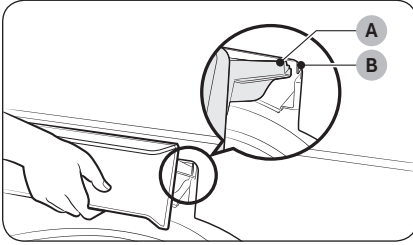

5. Return the **Bubble Kit** to the detergent compartment. Replace the drawer by placing the **drawer rail (A)** on the **compartment rail (B)** while tilting the drawer downward.
6. Fully push the drawer back to close.

Troubleshooting

Checkpoints

If you encounter a problem with the washing machine, first check the table below and try the suggestions.

Problem	Action
Does not turn on.	<ul style="list-style-type: none">• Make sure you use rated power for the product.• Make sure the power cord is completely plugged in.• Check the fuse or reset the circuit breaker.
Does not start.	<ul style="list-style-type: none">• Make sure the lid is closed.• Make sure the water taps are open.• Make sure to press Start/Pause (or press and hold Start/Pause for 3 seconds) to start the washing machine.• Make sure Child Lock is not activated.• Before the washing machine starts to fill, it will make a series of clicking noises to check the lid's lock and does a quick drain. (This only applies to the models with the lid-locking feature.)• Was the lid opened during the spinning cycle? Close the lid, and press Start/Pause (or press and hold Start/Pause for 3 seconds) to resume. (This only applies to the models without the lid-locking feature.)• The machine enters Standby or is in a soaking cycle. Please wait.• Check the fuse or reset the circuit breaker.
Water is not supplied.	<ul style="list-style-type: none">• Make sure you press Start/Pause (or press and hold Start/Pause for 3 seconds) after selecting the water supply.• Make sure the water taps are open.• Is the filter net at the water supply hose connector clogged? Clean the filter net by brushing with a toothbrush.• Is the water supply cut off? If the water supply is cut off, close the tap and power off.• Straighten the water supply hoses.• Open and close the lid, then press Start/Pause (or press and hold Start/Pause for 3 seconds).• If the water pressure is low, it takes longer to start washing.• If the water level is not as high as necessary or lower than expected, use the level selector to adjust the water level.
After a cycle, detergent remains in the automatic dispenser.	<ul style="list-style-type: none">• Make sure the washing machine is running with sufficient water pressure.• Make sure the detergent drawer is properly inserted.• Remove and clean the detergent drawer, and then try again.

Troubleshooting

Problem	Action
<p>Vibrates excessively or makes noise.</p>	<ul style="list-style-type: none"> • Make sure the washing machine is set on a level floor. If the floor is not level, use the levelling feet to adjust the washing machine. • Make sure the washing machine is not contacting any other object. • Make sure the laundry load is balanced. • Make sure the laundry is spread evenly in the washing machine. Spread out the laundry evenly and start again. • Make sure the space around the washing machine is free of objects. • Humming is produced normally during operation. • Objects such as coins can cause noise. Remove these objects from the washing machine after washing is complete.
<p>Stops.</p>	<ul style="list-style-type: none"> • Plug the power cord into a live electrical outlet. • Check the fuse or reset the circuit breaker. • Close the lid, and press Start/Pause (or press and hold Start/Pause for 3 seconds) to start the washing machine. For your safety, the washing machine will not spin unless the lid is closed. (This only applies to the models with the lid-locking feature.) • Before the washing machine starts to fill, it will make a series of clicking noises to check the lid's lock and does a quick drain. • There may be a pause or soak period in the cycle. Wait briefly and the washing machine may start. • Make sure the inlet hose screens at the taps are not clogged. Periodically clean the screens. • This problem occurs temporarily due to low voltages, and will be solved when power recovers.
<p>The Eco Tub Clean alarm does not turn off.</p>	<ul style="list-style-type: none"> • When the machine is diagnosed to be cleaned, the Eco Tub Clean indicator blinks for an hour. This recurs 6 consecutive times until you run the Eco Tub Clean cycle. This is normal, and not a system failure. To keep the tub clean, it is recommended to run the cycle once every 1-3 months.

Problem	Action
Fills with the wrong temperature water.	<ul style="list-style-type: none"> • Fully open both water taps. • Make sure the temperature selection is correct. • Make sure the hoses are connected to the correct water taps. Flush water lines. • Disconnect the hoses and clean the screens. The hose filter screens may be clogged. • While the washing machine fills, the water temperature may change as the automatic temperature control feature checks incoming water temperature. This is normal. • While the washing machine fills, you may notice just hot and/or just cold water going through the dispenser when cold or warm temperatures are selected. This is a normal function of the automatic temperature control feature as the washing machine determines the water temperature.
The lid is locked or will not open. (This only applies to the models with the lid-locking feature.)	<ul style="list-style-type: none"> • The lid is locked and will not open while the washing machine is operating. To open the lid, press Start/Pause to pause the operation first. (If the Child Lock function is activated, you must deactivate the Child Lock function before pressing Start/Pause.)
Does not drain and/or spin.	<ul style="list-style-type: none"> • Check the fuse or reset the circuit breaker. • Make sure the electrical voltage is normal. • Make sure the washing machine is plugged in. • Make sure the drain hose is pointed downward. (Natural drain models only) • Make sure the drain hose is not clogged. • Make sure the drain hose is not kinked. • Straighten the drain hose. If there is a drain restriction, call for service. • Close the lid, and press Start/Pause (or press and hold Start/Pause for 3 seconds). For your safety, the washing machine will not spin unless the lid is closed.
Load is wet at the end of the cycle.	<ul style="list-style-type: none"> • Use the High or Extra High spin speed. (Applicable model only) • Use high efficiency (HE) detergent to reduce oversudsing. • Load is too small. Small loads (one or two items) may become unbalanced and not spin completely.



Troubleshooting



Problem	Action
Leaks water.	<ul style="list-style-type: none"> • Make sure all hose connections are tight. • Make sure the water supply hose's rubber packing is in the correct position. Screw tightly again. • Make sure the end of the drain hose is correctly inserted and secured to the drain system. • Avoid overloading. • Use high efficiency (HE) detergent to prevent oversudsing. • Make sure the water supply hose is not kinked. • If the water supply is too strong, water may leak. Close the water tap a little. • Make sure water is not leaking from the water tap. If so, repair the water tap.
Excessive suds.	<ul style="list-style-type: none"> • Use high efficiency (HE) detergent to prevent oversudsing. • Reduce the detergent amount for soft water, small loads, or lightly soiled loads. • Non-HE detergent is not recommended.
The spin basket or drain/supply hose is frozen.	<ul style="list-style-type: none"> • Use warm water to disconnect the water supply hose and drain hose. Soak them in warm water. • Fill the spin basket with warm water, and then wait for about 10 minutes. • Put a hot towel on the drain hose connector. • Reconnect the water supply hose and drain hose, and check if water is supplied properly.
Water drains out immediately.	<ul style="list-style-type: none"> • Make sure the drain hose is not clogged, and is hung over the drain hose hook. Fill the spin basket halfway with water, and try spinning again. • Lift the end of the drain hose to prevent water from draining. Fill the spin basket halfway with water, and then run spinning after releasing the drain hose. • Make sure the drain hose is installed correctly. See the installation section of this user manual and adjust the position of the drain hose as instructed.
Stains on clothes.	<ul style="list-style-type: none"> • Clean the filter.
Has odours.	<ul style="list-style-type: none"> • Excessive suds collect in recesses and can cause foul odours. • Run cleansing cycles to sanitise periodically. • Dry the washing machine interior after a cycle has finished.

If a problem persists, contact a local Samsung service centre.



Information codes

If the washing machine fails to operate, you may see an information code on the display. Check the table below and try the suggestions.

Code	Action
1C	<p>The Water Level sensor is not working properly.</p> <ul style="list-style-type: none"> • Check Water Level Sensor wire harness. • If the information code remains, contact a customer service centre. <p> NOTE</p> <p>When the washing machine displays “1C”, the washing machine drains for 3 minutes and the Power button is inoperative during this time.</p>
3C	<p>Check the motor for operation.</p> <ul style="list-style-type: none"> • Try restarting the cycle. • If the problem continues, call for service.
4C	<p>Water is not supplied.</p> <ul style="list-style-type: none"> • Make sure the water taps are open. • Make sure the water hoses are not clogged. • Make sure the water taps are not frozen. • Make sure the washing machine is operating with sufficient water pressure. • Make sure that the cold water tap and the hot water tap are properly connected. • Clean the mesh filter as it may be clogged. <p> NOTE</p> <p>When the washing machine displays “4C”, the washing machine drains for 3 minutes and the Power button is inoperative during this time.</p>
4C2	<ul style="list-style-type: none"> • Make sure the cold water supply hose is firmly connected to the cold water tap. If it is connected to the hot water tap, the laundry may be deformed with some cycles.
5C	<p>Water is not draining.</p> <ul style="list-style-type: none"> • Make sure the drain hose is not frozen or clogged. • Make sure the drain hose is positioned correctly, depending on the connection type. • Clean the debris filter as it may be clogged. • Make sure the drain hose is straightened all the way to the drain system. • If the information code remains, contact a customer service centre.
8C	<p>Check the MEMS sensor.</p> <ul style="list-style-type: none"> • Power off the washing machine. Wait 2-3 minutes, power on the washing machine, and then try again. • If the problem continues, call for service.

Troubleshooting

Code	Action
9C1	The electronic control needs to be checked (Over Voltage Error). <ul style="list-style-type: none"> • Check the PCB and wire harness. • Check if power is supplied properly. • If the information code remains, contact a customer service centre.
9C2	Low voltage detected. <ul style="list-style-type: none"> • Check if the power cord is plugged in. • If the information code remains, contact a customer service centre.
AC6	Inverter Communication problem. <ul style="list-style-type: none"> • Check the Inverter PCB and wire harness. • If the information code remains, contact a customer service centre.
dC dC1	The washing machine's lid is not properly closed. <ul style="list-style-type: none"> • Make sure the lid is properly closed. • Make sure laundry is not caught in the lid. • If the information code remains, contact a customer service centre.
HC	High temperature heating check. <ul style="list-style-type: none"> • If the information code remains, contact a customer service centre.
LC	Check the drain hose. <ul style="list-style-type: none"> • Make sure the end of the drain hose is placed on the floor. • Make sure the drain hose is not clogged. • If the information code remains, contact a customer service centre. <p> NOTE</p> <p>When the washing machine displays "LC", the washing machine drains for 3 minutes and the Power button is inoperative during this time.</p>
OC	Water is overflowed. <ul style="list-style-type: none"> • Restart after spinning. • If the information code remains on the display, contact a local Samsung service centre.
PC	When position of the clutch can't be detected. <ul style="list-style-type: none"> • If the information code remains, contact a customer service centre.
PC1	After position of the clutch is detected, if the signal of the clutch hall goes wrong. <ul style="list-style-type: none"> • If the information code remains, contact a customer service centre.

Code	Action
Ub	<p>Spinning does not work.</p> <ul style="list-style-type: none">• Make sure laundry is spread out evenly.• Make sure the washing machine is on a flat, stable surface.• Redistribute the load. If only one item of clothing needs washing, such as a bathrobe or pair of jeans, the final spin result might be unsatisfactory, and an “Ub” check message will be shown in the display.

If any information code keeps appearing on the screen, contact a local Samsung service centre.

Specification

Specification sheet

Type		Top loading washing machine
		WA95CG4545**
Max load capacity (kg)		9.5
Power consumption (W)	AC 220-240 V / 50 Hz	400
Dimensions (mm)		W540 x D577 x H1008
Net weight (kg)		29.5
Water pressure (MPa (kg-f/cm ²))		0.01 - 0.80 (0.1 - 8.0)
Spin speed (rpm)		700

NOTE

- Asterisk (*) means variant model and can be varied (0-9) or (A-Z).
- The design and specifications are subject to change without notice for quality improvement purposes.

Memo

SAMSUNG

QUESTIONS OR COMMENTS?

COUNTRY	CALL	OR VISIT US ONLINE AT
VIETNAM	By English: Toll free numbers: _ 1800 588 889 Hotline: (028)73056888 By Vietnamese: Tổng đài miễn phí cước gọi: _ 1800 588 889 Đường dây nóng: (028)73056888	www.samsung.com/vn/support



DC68-04442B-00

Máy giặt

Hướng dẫn sử dụng

WA95CG4545**



SAMSUNG



Nội dung

Thông tin về an toàn	3
Những điều bạn cần biết về chỉ dẫn an toàn	3
Ký hiệu an toàn quan trọng	3
Phòng ngừa an toàn quan trọng	4
Cảnh báo quan trọng về lắp đặt	5
Cảnh báo khi lắp đặt	6
Cảnh báo sử dụng quan trọng	7
Cảnh báo sử dụng	8
Cảnh báo làm sạch quan trọng	8
Lắp đặt	9
Những bộ phận được bao gồm	9
Yêu cầu khi lắp đặt	10
Các bước lắp đặt	11
Trước khi bắt đầu	19
Hướng dẫn dành cho chất giặt tẩy	19
Kiểm Tra Thông Minh	20
Hướng dẫn về đồ giặt	21
Vận hành	26
Bảng điều khiển	26
Các bước đơn giản để bắt đầu	28
Tổng quan về chương trình	29
Các tính năng đặc biệt	30
Bảo trì	32
Làm sạch	32
Xử lý sự cố	39
Điểm kiểm tra	39
Mã thông tin	43
Thông số kỹ thuật	46
Tờ Thông số sản phẩm	46





Thông tin về an toàn

Chúc mừng bạn đã sở hữu máy giặt Samsung mới. Tài liệu này chứa các thông tin quan trọng về lắp đặt, sử dụng và bảo quản thiết bị của bạn. Vui lòng dành thời gian đọc hướng dẫn sử dụng này để tận dụng được hết tất cả các lợi ích và tính năng của máy giặt.

Những điều bạn cần biết về chỉ dẫn an toàn

Vui lòng đọc kỹ sách hướng dẫn này để đảm bảo rằng bạn biết cách sử dụng an toàn và hiệu quả những tính năng và chức năng đa dạng của thiết bị. Vui lòng lưu giữ tài liệu ở nơi an toàn gần thiết bị để tham khảo sau này. Chỉ sử dụng thiết bị đúng như mục đích được mô tả trong hướng dẫn sử dụng này.

Những cảnh báo và chỉ dẫn an toàn quan trọng trong hướng dẫn sử dụng này không bao gồm hết tất cả các điều kiện và tình huống có thể xảy ra. Trách nhiệm của bạn là sử dụng cảm nhận thông thường, sự thận trọng và cẩn thận khi lắp đặt, bảo trì và vận hành máy giặt.

Do các hướng dẫn vận hành ở đây dùng chung cho nhiều mẫu máy, nên các đặc tính trên máy giặt của bạn có thể hơi khác với những gì được mô tả trong hướng dẫn sử dụng này và không phải tất cả các dấu hiệu cảnh báo đều được áp dụng. Nếu bạn thắc mắc hoặc quan tâm đến bất kỳ vấn đề nào, hãy vui lòng liên hệ với trung tâm dịch vụ gần nhất hoặc tìm hỗ trợ và thông tin trực tuyến tại trang web www.samsung.com.

Ký hiệu an toàn quan trọng

Những biểu tượng và ký hiệu trong hướng dẫn sử dụng này mang ý nghĩa:

CẢNH BÁO

Những thao tác nguy hiểm hoặc không an toàn có thể dẫn đến **thương tích nghiêm trọng, tử vong và/hoặc thiệt hại về tài sản.**

KHUYẾN CÁO

Những thao tác nguy hiểm hoặc không an toàn có thể dẫn đến **thương tích cá nhân và/hoặc thiệt hại về tài sản.**

LƯU Ý

Cho biết rằng có nguy cơ thương tích cho người hoặc thiệt hại vật chất.

Những dấu hiệu cảnh báo này nhằm ngăn ngừa thương tích cho bạn và người khác.

Vui lòng tuân thủ đúng hướng dẫn.

Sau khi đọc hướng dẫn sử dụng này, hãy giữ lại ở nơi an toàn để xem về sau.

Đọc tất cả các chỉ dẫn trước khi sử dụng thiết bị.

Cũng như bất kỳ thiết bị sử dụng điện và thiết bị có bộ phận chuyển động khác, nguy cơ tiềm ẩn luôn tồn tại. Để sử dụng an toàn thiết bị này, cần tuân thủ các thao tác vận hành và luôn cẩn thận khi sử dụng.





Thông tin về an toàn

Phòng ngừa an toàn quan trọng



CẢNH BÁO

Để giảm thiểu nguy cơ hỏa hoạn, điện giật hoặc thương tích khi sử dụng thiết bị, hãy tuân theo các biện pháp phòng ngừa cơ bản sau:

1. Thiết bị này không phù hợp với những người (kể cả trẻ em) bị suy giảm thể chất, giác quan, trí tuệ, hoặc thiếu kinh nghiệm và kiến thức, trừ khi họ có người chịu trách nhiệm cho an toàn của họ giám sát hoặc hướng dẫn họ sử dụng thiết bị.
2. **Sử dụng tại châu Âu:** Thiết bị này có thể được sử dụng bởi trẻ em từ 8 tuổi trở lên và những người bị suy giảm năng lực về thể chất, giác quan hoặc trí não hoặc thiếu kinh nghiệm và kiến thức nếu họ đã được giám sát hoặc hướng dẫn về cách sử dụng thiết bị theo cách an toàn và hiểu các mối nguy hiểm liên quan. Không cho trẻ đùa nghịch với thiết bị. Không để trẻ thực hiện việc lau chùi và bảo trì thiết bị nếu không có sự giám sát của người lớn.
3. Trẻ em cần phải được trông chừng để đảm bảo rằng chúng không đùa nghịch với thiết bị.
4. Nếu dây nguồn bị hỏng, việc thay thế phải do nhà sản xuất, đại lý dịch vụ của nhà sản xuất hoặc các cá nhân có đủ điều kiện tương tự thực hiện để tránh gây nguy hiểm.
5. Bộ vòi nước mới được cung cấp cùng với thiết bị phải được sử dụng và không nên tái sử dụng bộ vòi nước cũ.
6. Đối với những loại máy giặt có lỗ thông hơi dưới đáy, hướng dẫn lắp đặt cho biết rằng phải giữ các lỗ thông hơi không bị bịt kín bởi tấm thảm.



7. **Sử dụng tại châu Âu:** Không để trẻ dưới 3 tuổi ở gần máy trừ khi được trông chừng liên tục.
8. **KHUYẾN CÁO:** Để tránh nguy hiểm do vô tình đặt lại cầu chì nhiệt, không được cấp nguồn cho thiết bị này thông qua thiết bị chuyển mạch bên ngoài, chẳng hạn như bộ hẹn giờ hoặc kết nối với mạch điện thường xuyên được bật và tắt.
9. Thiết bị này được thiết kế chỉ nhằm sử dụng trong hộ gia đình và không được sử dụng cho:
 - khu vực nhà bếp cho nhân viên tại cửa hàng, văn phòng hoặc những môi trường làm việc khác;
 - nhà ở trong nông trại;
 - khách ở trong khách sạn, nhà nghỉ hoặc các môi trường cư trú khác;
 - loại hình chỗ ở trọ qua đêm và ăn sáng;
 - khu vực dành cho sinh hoạt chung trong dãy phòng hoặc trong hiệu máy giặt tự động.

Cảnh báo quan trọng về lắp đặt

⚠ CẢNH BÁO

Việc lắp đặt thiết bị này phải được thực hiện bởi một kỹ thuật viên hoặc công ty dịch vụ có đủ khả năng.

- Nếu không làm như vậy có thể dẫn đến điện giật, cháy, nổ, các vấn đề với các sản phẩm hoặc chấn thương.

Cắm dây điện nguồn vào ổ cắm điện tường đáp ứng các thông số kỹ thuật điện tại địa phương. Chỉ sử dụng thiết bị với ổ cắm này và không dùng các dây điện nối dài.

- Việc dùng chung ổ cắm điện với các thiết bị khác sử dụng một ổ cắm nhiều lỗ hoặc dây điện nối dài có thể gây điện giật hoặc hỏa hoạn.
- Hãy chắc chắn rằng điện áp, tần số và dòng điện phải giống như những thông số kỹ thuật tương tự của sản phẩm. Nếu không làm như vậy có thể dẫn đến điện giật hoặc hỏa hoạn. Kiểm tra kỹ hướng dẫn lắp đặt vào ổ điện.



Thông tin về an toàn

Loại bỏ tất cả các chất lạ như bụi hoặc nước khỏi các đầu cắm điện và các điểm tiếp xúc bằng cách sử dụng một miếng vải khô một cách thường xuyên.

- Rút phích cắm điện và làm sạch nó bằng một miếng vải khô.
- Nếu không làm như vậy có thể dẫn đến điện giật hoặc hỏa hoạn.
- Cắm phích cắm vào ổ cắm điện sao cho dây điện hướng về phía sàn nhà. Nếu bạn cắm phích điện vào ổ cắm theo hướng ngược lại, dây dẫn điện trong cáp có thể bị hỏng và điều này có thể dẫn đến điện giật hoặc hỏa hoạn.

Thiết bị này phải được nối đất đúng.

Không nối đất thiết bị vào một đường ống gas, ống nước bằng nhựa hoặc đường dây điện thoại.

- Điều này có thể dẫn đến điện giật, cháy, nổ hoặc các vấn đề với sản phẩm.
- Không bao giờ cầm dây nguồn vào ổ cắm chưa được nối đất đúng cách và đảm bảo rằng việc nối đất phù hợp với quy định của địa phương và quốc gia.

Không lắp đặt thiết bị này gần lò sưởi hoặc bất kỳ vật liệu nào dễ cháy.

Không lắp đặt thiết bị này ở nơi ẩm ướt, có dầu hoặc bụi bẩn hoặc ở một vị trí tiếp xúc trực tiếp với ánh sáng mặt trời hoặc nước (giọt mưa).

Không lắp đặt thiết bị này ở nơi tiếp xúc với nhiệt độ thấp.

- Sương giá có thể làm cho các ống bị nổ.

Không sử dụng một máy biến điện.

- Điều này có thể dẫn đến điện giật hoặc hỏa hoạn.

Không sử dụng phích cắm điện bị hỏng, dây điện bị hỏng hoặc ổ cắm điện lỏng lẻo.

- Điều này có thể dẫn đến điện giật hoặc hỏa hoạn.

Không kéo hoặc làm cong dây nguồn.

Không vặn xoắn hoặc buộc dây nguồn.

Không kéo dây điện qua một vật bằng kim loại, đặt một vật nặng lên dây điện, chèn dây điện giữa các đồ vật hoặc nhét dây nguồn vào khoảng trống phía sau thiết bị.

- Điều này có thể dẫn đến điện giật hoặc hỏa hoạn.

Thiết bị này phải được bố trí sao cho phích cắm điện, vòi nước và các đường ống thoát nước đều có thể tác động vào được.

Cảnh báo khi lắp đặt

KHUYẾN CÁO

Thiết bị nên được đặt ở vị trí sao cho dễ tiếp cận với phích cắm điện.

- Nếu không, có thể gây điện giật hoặc hỏa hoạn do rò rỉ điện.



Cảnh báo sử dụng quan trọng

⚠ CẢNH BÁO

Nếu thiết bị bị ngập nước, hãy tắt nguồn cung cấp nước & nguồn cấp điện ngay lập tức và liên hệ với Trung tâm dịch vụ của Samsung gần nhất.

- Không chạm vào phích cắm khi tay ướt.
- Nếu không làm như vậy có thể dẫn đến bị điện giật.

Nếu thiết bị phát ra tiếng động lạ, có mùi khét hoặc bốc khói, hãy rút phích cắm điện ngay lập tức và liên hệ với trung tâm dịch vụ gần nhất.

- Nếu không làm như vậy có thể dẫn đến điện giật hoặc hỏa hoạn.

Trong trường hợp rò rỉ khí (như khí propan, khí LP...), hãy thông gió ngay lập tức mà không được chạm vào phích cắm điện. Không chạm vào dây điện hoặc thiết bị.

- Không sử dụng quạt thông gió.
- Một tia lửa có thể gây ra cháy, nổ.

Không để trẻ em đùa nghịch bên trong hoặc bên trên máy giặt. Ngoài ra, khi sắp đặt thiết bị, hãy tháo nắp.

- Nếu bị mắc kẹt bên trong sản phẩm, trẻ em có thể bị ngạt thở đến chết.

Không giặt các phần bị nhiễm bẩn bằng xăng, dầu hỏa, benzen, chất pha loãng sơn, rượu hoặc các chất dễ gây cháy nổ khác.

- Điều này có thể dẫn đến điện giật, cháy hoặc nổ.

Không chạm vào phích cắm khi tay ướt.

- Điều này có thể dẫn đến điện giật.

Không để bàn tay của bạn hoặc một vật kim loại dưới máy giặt trong khi máy giặt đang hoạt động.

- Điều này có thể dẫn đến chấn thương.

Không cố sửa chữa, tháo rời, hoặc chỉnh sửa thiết bị của bạn.

- Không sử dụng cầu chì (chẳng hạn như dây đồng, dây thép, v.v.) không phải là cầu chì tiêu chuẩn.
- Khi thiết bị này cần phải được sửa chữa hoặc lắp đặt lại, hãy liên hệ với trung tâm dịch vụ gần nhất.
- Nếu không làm như vậy có thể dẫn đến điện giật, hỏa hoạn, sự cố về sản phẩm hoặc chấn thương.
- Trong trường hợp này, sản phẩm sẽ không được áp dụng chế độ bảo hành theo tiêu chuẩn của Samsung và Samsung không chịu trách nhiệm cho những trục trặc hoặc thiệt hại do những việc bạn đã làm.

Rút phích cắm điện khi thiết bị không được sử dụng trong thời gian dài hoặc trong lúc sấm sét hoặc sét bão.

- Nếu không làm như vậy có thể dẫn đến điện giật hoặc hỏa hoạn.

Không cho tay vào lồng giặt trong suốt chu trình vắt.

- Điều này có thể dẫn đến chấn thương. Nếu lồng giặt không ngừng quay trong vòng 15 giây sau khi mở nắp, hãy liên hệ với trung tâm dịch vụ khách hàng gần nhất của Samsung.

Không để trẻ em (hoặc vật nuôi) đùa nghịch bên trong hoặc trên máy giặt. Cửa máy giặt không mở dễ dàng từ bên trong và trẻ em có thể bị thương nặng nếu bị mắc kẹt bên trong.

Thông tin về an toàn

Không sử dụng nước vượt quá 50°C khi sử dụng nước nóng trong máy giặt của bạn. Các bộ phận bằng nhựa có thể bị biến dạng hoặc bị hư hỏng, và điều này có thể dẫn đến điện giật hoặc hỏa hoạn.

Cảnh báo sử dụng

⚠ KHUYẾN CÁO

Khi máy giặt bị nhiễm bẩn những chất như chất giặt tẩy, bụi bẩn, thức ăn, v.v., hãy rút phích cắm ra khỏi ổ điện và dùng khăn mềm ẩm lau sạch máy giặt.

- Nếu không, máy giặt có thể bị phai màu, biến dạng, hư hỏng hoặc rỉ sét.

Sản phẩm bạn đã mua được thiết kế để chỉ sử dụng trong gia đình. Việc sử dụng sản phẩm cho mục đích kinh doanh được coi là sử dụng sản phẩm sai mục đích. Trong trường hợp này, sản phẩm sẽ không được bảo hành theo tiêu chuẩn được cung cấp bởi Samsung và Samsung không chịu trách nhiệm cho trực tiếp hoặc thiệt hại phát sinh từ việc sử dụng sai đó.

Không đứng trên thiết bị hoặc đặt các vật (ví dụ như: đồ giặt, nệm đang cháy, thuốc lá đang cháy, chén đĩa, hóa chất, vật kim loại, ...) trên thiết bị.

- Điều này có thể dẫn đến điện giật, hỏa hoạn, sự cố về sản phẩm hoặc chấn thương.

Không nhấn các nút bằng các vật sắc nhọn như ghim, dao, móng tay, v.v.

- Điều này có thể dẫn đến điện giật hoặc bị thương.

Cảnh báo làm sạch quan trọng

⚠ CẢNH BÁO

Không vệ sinh thiết bị bằng cách phun nước trực tiếp.

Không sử dụng các chất tẩy rửa có tính axit mạnh.

Trước khi làm sạch hoặc thực hiện bảo trì, hãy tháo thiết bị ra khỏi ổ cắm điện.

- Nếu không làm như vậy có thể dẫn đến điện giật hoặc hỏa hoạn.

Lắp đặt

Thực hiện theo các hướng dẫn một cách cẩn thận để đảm bảo lắp đặt máy giặt đúng cách và để phòng ngừa tai nạn khi sử dụng.

Những bộ phận được bao gồm

Hãy chắc chắn rằng tất cả các bộ phận được bao gồm trong gói sản phẩm. Nếu bạn gặp vấn đề với máy giặt hoặc các bộ phận, hãy liên hệ với trung tâm dịch vụ khách hàng tại địa phương của Samsung hoặc đơn vị bán lẻ.

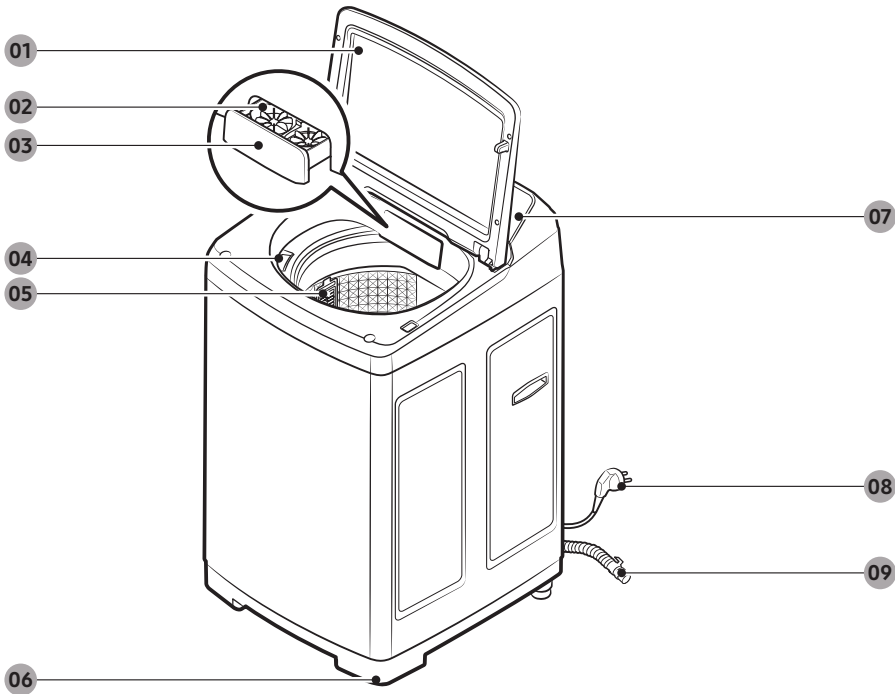

01 Nắp máy

02 Bubble Kit

03 Ngăn chứa chất giặt tẩy

04 Ngăn chứa nước xả vải

05 Bộ lọc

06 Chân cân bằng

07 Bảng điều khiển

08 Dây nguồn

09 Ống thoát nước



Lắp đặt

LƯU Ý

- Nắp máy: Hãy chắc chắn rằng nắp máy giặt đóng lại trong khi hoạt động.
- Bộ lọc: Bộ phận này sẽ thu thập xơ vải được tạo ra khi đồ giặt được giặt giữ.
- Chân cân bằng: Điều chỉnh chân để giữ thẳng bằng máy giặt trên một sàn phẳng.

Yêu cầu khi lắp đặt

Cung cấp điện và nối đất

CẢNH BÁO

- Sử dụng một mạch điện riêng cho máy giặt.
- Không được sử dụng dây điện nối dài.
- Chỉ sử dụng dây điện kèm theo máy giặt.
- Không kết nối dây nối đất với hệ thống ống nước bằng nhựa, đường dẫn khí hoặc ống dẫn nước nóng.
- Dây dẫn nối đất không đúng cách có thể gây điện giật.

Giữ thẳng bằng

- Để ngăn ngừa máy giặt bị đổ hoặc tiếng ồn khi hoạt động, hãy lắp đặt máy giặt trên sàn cứng, bằng phẳng không có bệ đỡ hoặc gạch kê.
- Để máy giặt cách xa mỗi bức tường liền kề 10 cm.

Cấp nước

- Hãy chắc chắn rằng vòi nước có thể dễ dàng tiếp cận.
- Tắt vòi nước khi không sử dụng máy giặt.
- Thường xuyên kiểm tra mọi rò rỉ tại các phụ kiện ống nước.

Thoát nước

- Đảm bảo rằng ống thoát nước không bị tắc.
- Chúng tôi khuyến khích sử dụng một ống đứng có chiều cao 90-100 cm. Ống thoát nước phải được kết nối với ống đứng thông qua kẹp ống và ống đứng phải bao phủ hoàn toàn ống thoát nước. Các thông số kỹ thuật của ống đứng đề cập ở đây là chỉ áp dụng cho các kiểu máy có bơm



Các bước lắp đặt

BƯỚC 1 Chọn một vị trí

Yêu cầu về vị trí:

- Bề mặt cứng, bằng phẳng, không có thảm hoặc lớp lót sàn có thể gây cản trở thông gió.
- Xa ánh sáng mặt trời trực tiếp
- Căn phòng phù hợp cho thông gió và hệ thống dây điện
- Nhiệt độ môi trường xung quanh luôn cao hơn điểm đóng băng (0 °C)
- Xa nguồn nhiệt

Tấm bảng chống chuột (chỉ có ở một số kiểu máy)

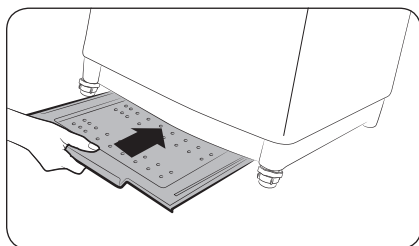

Máy giặt đi kèm với **Tấm bảng chống chuột** giúp ngăn chặn động vật nhỏ như chuột xâm nhập vào máy. Lắp bảng điều khiển vào phía dưới máy giặt. Để tạo thuận lợi cho hoạt động của máy giặt, hơi nâng phần bên dưới phía trước của máy giặt lên.

LƯU Ý

- Một số kiểu máy có **Tấm bảng chống chuột**, bảng này phải được lắp vào phần bên dưới phía sau máy. Đối với kiểu máy này, hãy lắp **Tấm bảng chống chuột** trước khi cân bằng máy. Để tạo thuận lợi cho hoạt động của máy giặt, hơi nâng phần bên dưới phía sau của máy giặt lên.
- **Tấm bảng chống chuột** chỉ có ở một số kiểu máy.

Lắp đặt

BƯỚC 2 Điều chỉnh chân cân bằng

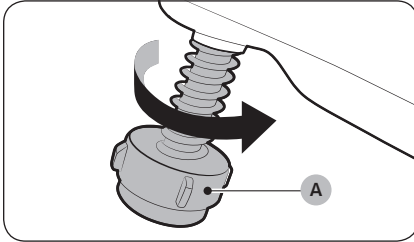

Mở gói sản phẩm.

1. Nhẹ nhàng đẩy máy giặt vào vị trí. Dùng lực quá mạnh có thể làm hỏng **các chân cân bằng máy (A)**.
2. Cân bằng máy giặt bằng cách điều chỉnh thủ công các chân cân bằng máy.

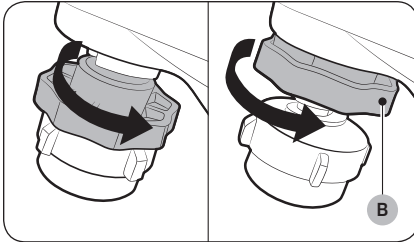

3. Khi điều chỉnh cân bằng xong, hãy siết chặt **các đai ốc (B)** nếu cần (một số kiểu máy có thể không có đai ốc).

⚠ CẢNH BÁO

Vật liệu đóng gói có thể gây nguy hiểm cho trẻ em. Thái bỏ tất cả các vật liệu bao bì (túi nhựa, polystyrene, v.v.) xa khỏi tầm tay của trẻ.

BƯỚC 3 Nối ống nước

Ống được cung cấp có thể khác tùy theo kiểu máy. Vui lòng làm theo hướng dẫn phù hợp với ống nước được cung cấp.

Đang nối với vòi nước có ren (chỉ có ở một số kiểu máy)

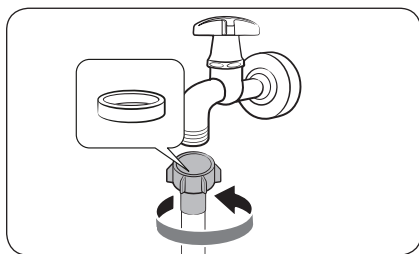

1. Nối ống nước với vòi nước, sau đó xoay mỗi nối theo chiều kim đồng hồ như được thể hiện.

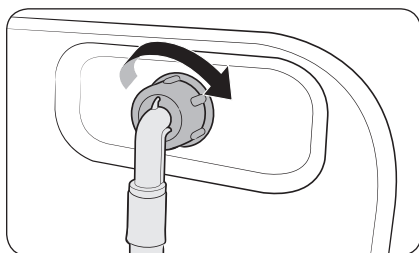

2. Nối đầu kia của vòi nước với van đầu vào ở đằng sau máy giặt. Xoay vòi theo chiều kim đồng hồ để siết chặt.

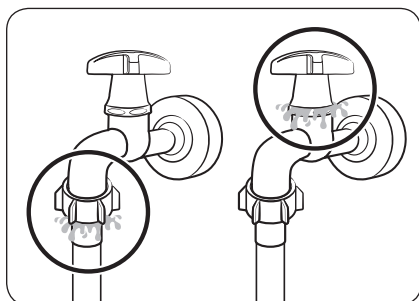

3. Mở vòi nước và kiểm tra xem có rò rỉ xung quanh khu vực kết nối không. Nếu có rò rỉ nước, hãy thực hiện lại các bước trên.

⚠ CẢNH BÁO

Nếu có rò rỉ nước, ngừng hoạt động máy giặt và ngắt kết nối với nguồn điện. Sau đó, liên hệ với trung tâm dịch vụ Samsung trong trường hợp có rò rỉ từ vòi nước, hoặc liên hệ với thợ sửa ống nước trong trường hợp rò rỉ từ vòi nước. Nếu không, điều này có thể gây điện giật.

Lắp đặt

⚠ KHUYẾN CÁO

Không dùng lực kéo căng vòi nước. Nếu ống nước quá ngắn, hãy thay thế bằng ống dài hơn và chịu áp lực cao.

Đang nổi với vòi nước không ren (chỉ có ở một số kiểu máy)

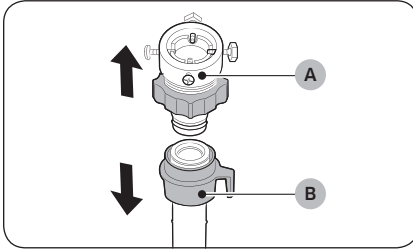

1. Tháo bộ chuyển đổi (A) khỏi ống nước (B).

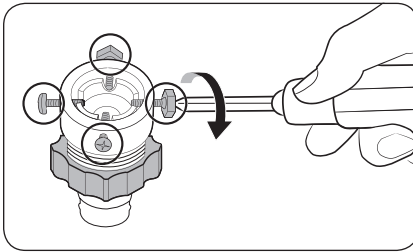

2. Sử dụng tua vít Phillips rời lỏng bốn ốc vít trên bộ chuyển đổi.

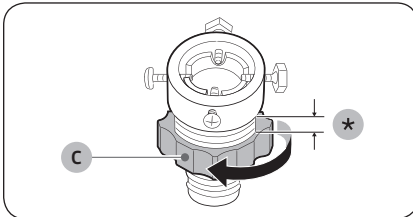

3. Giữ bộ chuyển đổi và xoay phần (C) theo chiều mũi tên để nới lỏng 5 mm (*).

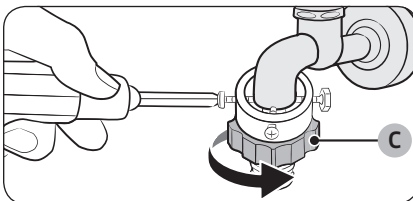

4. Lắp bộ chuyển đổi vào vòi nước, sau đó siết chặt các ốc trong khi nâng bộ chuyển đổi lên.

5. Xoay phần (C) theo chiều mũi tên để siết chặt.

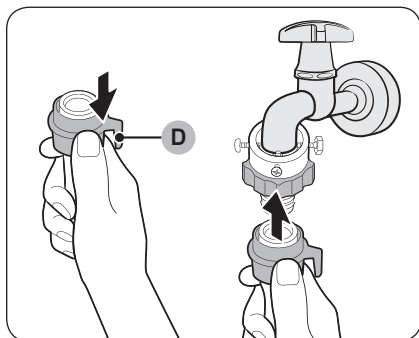

6. Trong khi kéo **phần (D)** trên ống nước xuống, hãy nối ống nước với bộ chuyển đổi. Sau đó thả **phần (D)**. Ống sẽ khớp với bộ chuyển đổi kèm theo một tiếng tách.

7. Để hoàn thành việc nối ống nước, xem 2 và 3 trên phần "**Đang nối với vòi nước có ren (chỉ có ở một số kiểu máy)**".

LƯU Ý

- Sau khi nối vòi nước vào bộ chuyển đổi, hãy kiểm tra xem bộ phận có được kết nối đúng cách hay không bằng cách kéo ống nước theo hướng xuống.
- Sử dụng một loại vòi nước phổ biến. Trong trường hợp vòi nước hình vuông hoặc quá lớn, gỡ vòng đệm trước khi lắp vòi nước vào bộ chuyển đổi.

Với các kiểu máy có thêm ống nước nóng:

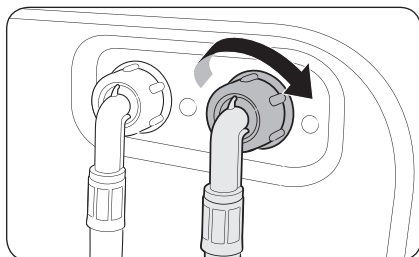

1. Nối đầu đò của ống nước nóng với đầu vào nước nóng ở đằng sau máy giặt.
2. Nối đầu kia của ống nước nóng với vòi nước nóng.

Lắp đặt

BƯỚC 4 Bố trí ống thoát nước

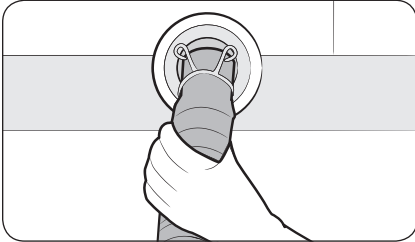
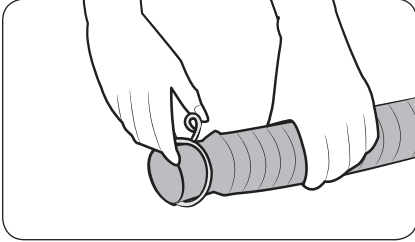

Loại thông thường

1. Ấn và giữ vòng kết nối xuống và lắp nó vào trong ống thoát nước.
2. Lắp ống thoát nước vào cửa xả. Hãy chắc chắn bạn đã kết nối chúng chặt chẽ bằng cách sử dụng vòng kết nối. Ống thoát nước có thể nối dài. Hãy điều chỉnh độ dài của ống thoát nước khi cần thiết.

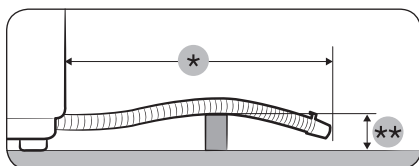
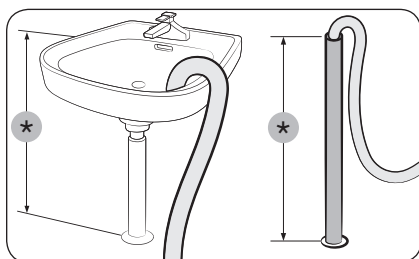
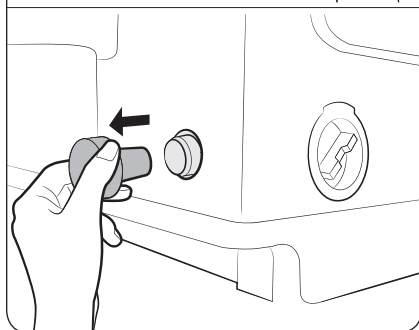
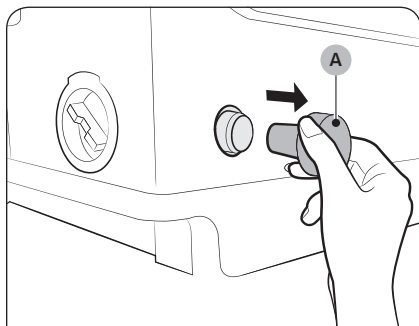

Loại bơm (Chỉ có ở một số kiểu máy)

1. Mở **nắp đậy ống (A)**, và lắp ống thoát nước. Siết chặt ống thoát nước bằng cách sử dụng vòng kết nối.

LƯU Ý

- Vị trí (bên hoặc phía sau) của cửa thoát nước tùy thuộc vào kiểu máy.
- Tùy theo kiểu máy mà nắp ống có thể có hoặc không.

2. Kết nối đầu kia của ống thoát nước với một ống đứng hoặc bể chứa được đặt ở nơi cách sàn nhà 90-100 cm (*).

⚠ CẢNH BÁO

Hãy chắc chắn rằng phần cuối của ống thoát nước không được ngập nước. Nếu không, máy giặt có thể bị hư hỏng nghiêm trọng.

⚠ KHUYẾN CÁO

- Tổng chiều dài ống nối dài không vượt quá **3 m (*)**.
- Không để ống thoát nước chạy qua bậc cửa cao **5 cm (**)** hoặc hơn so với sàn nhà.



Lắp đặt

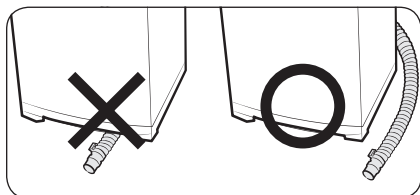

⚠ KHUYẾN CÁO

Không để ống thoát nước chạy dưới đáy máy.

BƯỚC 5 Mở nguồn

Cắm dây nguồn vào ổ cắm trên tường được bảo vệ bằng cầu chì hoặc cầu dao tự ngắt. Sau đó nhấn **Nguồn** để bật máy giặt.

BƯỚC 6 Chế độ Điều chỉnh

Máy giặt Samsung của bạn sẽ tự động nhận biết khối lượng đồ giặt.

Để máy nhận biết khối lượng chính xác hơn, hãy chạy Chế độ Điều chỉnh sau khi lắp đặt.

Để chạy Chế độ Điều chỉnh, hãy thực hiện theo các bước sau:

1. Lấy đồ giặt hoặc bất kỳ vật nào khác ra khỏi máy giặt.
2. Nhấn và giữ đồng thời **Mức Nước** và **Hẹn Giờ Kết Thúc** trong ít nhất 3 giây khi nguồn được bật.
3. Nhấn **Bắt Đầu/Tạm Dừng** để kích hoạt Chế độ Điều chỉnh.
4. Mâm giặt quay theo chiều kim đồng hồ và ngược chiều kim đồng hồ trong khoảng 1 phút.
5. Khi hoàn tất việc chạy Chế độ Điều chỉnh, thì "0" sẽ xuất hiện trên màn hình và máy giặt sẽ tự động tắt. Bây giờ bạn có thể sử dụng máy giặt.



Trước khi bắt đầu

Hướng dẫn dành cho chất giặt tẩy

Cách đổ chất giặt tẩy vào

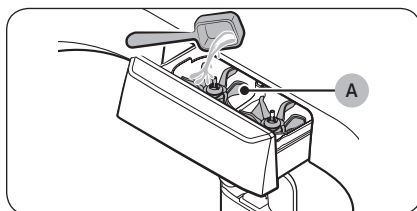

1. Mở nắp.
2. Xác định vị trí ngăn chứa chất giặt tẩy và trượt để mở ra.
3. Đổ chất giặt tẩy (nước giặt hoặc bột giặt) vào ngăn chứa chất giặt tẩy.

LƯU Ý

Không đổ đầy quá mức tối đa trên **Bubble Kit (A)** khi bạn cho chất giặt tẩy (nước giặt hoặc bột giặt) vào ngăn chứa chất giặt tẩy.

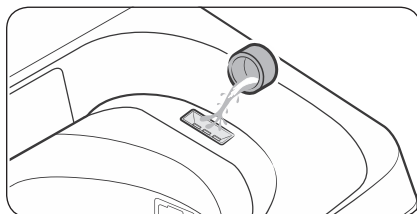

4. Đổ một lượng nước xả vải theo khuyến cáo vào ngăn chứa nước xả vải.

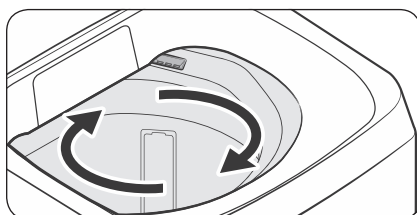

LƯU Ý

- Nếu bạn không thấy ngăn chứa nước xả vải, hãy xoay nhẹ buồng giặt để ngăn lộ ra.
- Ngăn chứa nước xả vải chỉ dùng để chứa nước xả vải.
- Không để nước xả vải trong ngăn chứa quá lâu. Nước xả vải sẽ trở nên đông cứng và có thể sẽ không hòa tan tốt.

LƯU Ý

- Một lượng nhỏ nước đọng lại trong các ngăn chứa chất giặt tẩy vào cuối chương trình là điều bình thường.
- Không sử dụng nước xả vải quá dính vì có thể không hòa tan đều vào nước.



Trước khi bắt đầu

Kiểm Tra Thông Minh

Để kích hoạt chức năng này, đầu tiên bạn phải tải ứng dụng **Samsung Smart Washer** tại **Play Store** hoặc **Apple Store** và cài đặt nó trên một thiết bị di động có chức năng máy ảnh.

Chức năng Kiểm Tra Thông Minh đã được tối ưu hóa cho các dòng Galaxy & iPhone (chỉ áp dụng cho một số kiểu máy).

1. Nhấn và giữ đồng thời **Giặt** và **Xả** trong 3 giây để vào chế độ Kiểm Tra Thông Minh.
2. Máy giặt khởi động quy trình tự chẩn đoán lỗi và hiển thị một mã thông tin nếu tìm thấy một lỗi.
3. Chạy ứng dụng **Samsung Smart Washer** trên thiết bị di động và nhấn **Kiểm Tra Thông Minh**.
4. Đưa thiết bị di động vào gần màn hình máy giặt sao cho màn hình điện thoại thông minh và máy giặt đối diện với nhau. Sau đó, mã thông tin sẽ được tự động nhận diện bởi ứng dụng.
5. Khi mã thông tin được nhận diện chính xác, ứng dụng sẽ cung cấp thông tin chi tiết về vấn đề với những giải pháp phù hợp.

LƯU Ý

- Tên chức năng, Kiểm Tra Thông Minh, có thể khác nhau tùy thuộc vào ngôn ngữ.
- Nếu có ánh sáng phản chiếu mạnh trên màn hình máy giặt, ứng dụng có thể không nhận ra mã thông tin.
- Nếu ứng dụng liên tục không thể nhận diện mã Kiểm Tra Thông Minh, hãy nhập thủ công mã thông tin vào màn hình ứng dụng.



Hướng dẫn về đồ giặt

Điểm kiểm tra

- Kiểm tra các vết bẩn hoặc bụi bẩn. Đổ một ít chất giặt tẩy vào một chiếc khăn trắng. chà xát khăn trắng và quần áo bẩn với nhau để chuyển các chất bẩn hoặc màu sắc sang chiếc khăn trắng.
- Trước khi giặt, hãy xử lý trước phần tay áo, cổ áo, viền váy và túi bằng cách dùng bàn chải đánh cùng chất giặt tẩy.
- Quần áo được xử lý chống nhăn làm từ len phải được xử lý đặc biệt bằng cách xoắn chặt chúng với sợi dẹt trước khi giặt. Tháo bỏ sợi dẹt sau khi giặt và sấy khô xong.

⚠ KHUYẾN CÁO

- Không để hoặc giữ chần mền trong lồng giặt.
- Không để nén hoặc nguồn nhiệt nóng bên trong hoặc bên trên máy giặt.
- Không giặt những loại quần áo:
 - Cà vạt, áo ngực, áo jacket, bộ com lê và áo khoác có thể dễ dàng bị biến dạng do bị co hoặc mất màu trên bề mặt. Những loại quần áo này chủ yếu làm bằng tơ nhân tạo, vải sợi, băng quấn và/hoặc vải pha trộn.
 - Quần áo được xử lý chống nhăn, dập nổi hoặc quần áo có thành phần nhựa dẻo dễ dàng bị biến dạng chỉ bằng cách ngâm trong nước.
 - Những loại quần áo mà có thể dễ dàng bị đổi màu được làm từ bông, len, lụa nhẵn, đồ da và phụ kiện, và quần áo được trang trí bằng da và phụ kiện.
 - Các tấm không thấm nước, nệm, hoặc mền len, tấm che mưa, quần áo đi câu cá, quần áo trượt tuyết, túi ngủ, tã lót, đồ thể thao, tấm phủ xe đạp, mô tô, ô tô, thảm tắm, và các mặt hàng không thấm nước khác.

Trước khi bắt đầu

BƯỚC 1 Phân loại

Phân loại đồ giặt theo các tiêu chí:

- **Nhãn Cẩn thận:** Phân loại đồ giặt thành các loại: bông, sợi hỗn hợp, tổng hợp, lụa, len và tơ nhân tạo.
- **Màu sắc:** Tách riêng đồ màu trắng với đồ màu.
- **Kích thước:** Việc trộn lẫn các đồ có kích cỡ khác nhau trong lồng giặt sẽ cải thiện hiệu suất giặt.
- **Độ nhạy:** Thực hiện theo các hướng dẫn cụ thể cho mỗi loại quần áo trên nhãn chăm sóc của các đồ mỏng ví dụ như các đồ len mới, thuần tủy, rèm cửa và các mặt hàng tơ lụa.

LƯU Ý

Hãy nhớ kiểm tra nhãn vải ghi trên quần áo và phân loại chúng cho phù hợp trước khi bắt đầu giặt.

BƯỚC 2 Lấy các đồ vật trong túi ra

Làm rỗng tất cả các túi của các đồ giặt và loại bỏ bụi bẩn và/hoặc rác khỏi chúng.

- Các đồ vật bằng kim loại như đồng tiền, ghim và khóa trên quần áo có thể làm hỏng các đồ giặt khác cũng như lồng giặt.
- Lộn trái quần áo có khuy và thêu ren.
- Nếu để khóa quần hoặc áo khoác mở trong khi giặt, lồng giặt có thể bị hỏng.
- Dây khóa kéo nên được đóng lại và cố định bằng một sợi dây.
- Quần áo có dây dài có thể bị vướng vào các quần áo khác. Hãy chắc chắn rằng bạn đã buộc các dây lại trước khi giặt.

BƯỚC 3 Sử dụng túi lưới đựng đồ giặt hoặc giặt riêng từng món

- Áo ngực (loại có thể giặt bằng nước) phải được để trong một túi lưới giặt. Bộ phận bằng kim loại của áo ngực có thể chọc thủng và xé rách các đồ giặt khác.
- Vải sợi acrylic (cashmilon), hàng may mặc số lượng lớn và quần áo nhẹ (quần áo được trang trí bằng ren, đồ lót, tất ni lông và các loại vải tổng hợp) có thể nổi trên mặt nước trong quá trình giặt và gây ra các vấn đề với máy giặt. Hãy sử dụng túi lưới giặt hoặc giặt riêng chúng.
- Không giặt riêng túi lưới giặt khi không chứa đồ giặt khác. Điều này có thể gây những rung động bất thường làm dịch chuyển máy giặt và gây thương tích.

⚠ KHUYẾN CÁO

Hãy đảm bảo bạn ngâm những thứ có thể phồng lên (như chăn, đồ nhồi bông hoặc làm từ sợi siêu mịn) trong nước trước khi chạy một chương trình.

- Những thứ có thể bơm phồng có thể gây hư hỏng máy giặt hoặc đồ giặt trong quy trình giặt hoặc sấy.
- Bất kể kích thước, việc giặt chăn hoặc mền sẽ an toàn hơn và sạch hơn khi giặt mỗi lần một món. Hai tấm mền kích thước khác nhau trong cùng một lần giặt có thể ảnh hưởng không tốt đến hiệu suất sấy do tải trọng không cân bằng.

Để bỏ mền vào máy

Gấp mền như hình vẽ, sau đó đặt chúng vào **khu vực nhựa (A)** của lồng giặt trước khi đưa vào trong lồng giặt.

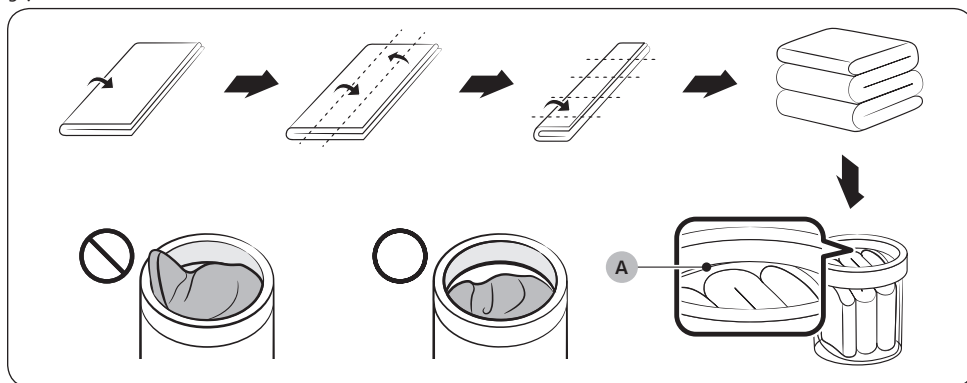



Trước khi bắt đầu

BƯỚC 4 Giặt sơ (nếu cần)

- Để loại bỏ các vết bẩn và bụi bẩn trên cổ áo, tay áo, viền quần áo và túi, hãy thoa nhẹ chất giặt tẩy và chải sạch.
- Hãy sử dụng bột giặt hoặc nước giặt. Không sử dụng xà phòng vì xà phòng có thể vẫn còn trong lồng giặt sau khi giặt.
- Giặt sơ tất trắng, tay áo và cổ áo bằng một ít chất giặt tẩy và bàn chải.

KHUYẾN CÁO

Đảm bảo rằng lượng đồ giặt đã được đưa vào toàn bộ.

- Bất kỳ phần đồ giặt nào bị lòi ra ngoài đều có thể gây hư hỏng máy hoặc đồ giặt, hoặc làm rò rỉ nước.
- Đảm bảo rằng đồ giặt không vượt quá **khu vực nhựa (A)** trong hình trên.

BƯỚC 5 Xác định khối lượng giặt

Đảm bảo rằng đồ giặt không vượt quá **khu vực nhựa (A)** trong hình trên trang 23. Nếu không, nó có thể khiến máy giặt hoạt động không đúng cách hoặc gây thiệt hại cho máy hoặc cho chính đồ giặt, hoặc bị rò rỉ nước.

LƯU Ý

Khi giặt bộ đồ giường hoặc tấm phủ giường, thời gian giặt có thể kéo dài và hiệu quả vắt có thể suy giảm. Đối với chăn gối hoặc ga trải giường, dung lượng tải khuyến cáo là từ 3,5 kg trở xuống.

KHUYẾN CÁO

Nếu đồ giặt không cân bằng và màn hình hiển thị mã thông tin "**Ub**", hãy sắp xếp lại đồ giặt. Đồ giặt không cân bằng có thể làm giảm hiệu suất quay và gây ra thiệt hại cho máy hoặc cho chính đồ giặt.



BƯỚC 6 Sử dụng loại chất giặt tẩy thích hợp

Loại chất giặt tẩy mà bạn sử dụng phụ thuộc vào loại sợi vải (cô-tông, sợi tổng hợp, sợi mảnh, len), màu sắc, nhiệt độ giặt và độ bẩn. Luôn luôn sử dụng chất giặt tẩy "ít bọt", được thiết kế cho máy giặt tự động.

⚠️ KHUYẾN CÁO

- Sử dụng một lượng chất giặt tẩy thích hợp. Lượng chất giặt tẩy dư thừa không mang lại nhiều cải thiện cho kết quả giặt mà còn gây thiệt hại cho đồ giặt do làm giảm hiệu suất xả.
- Thuốc tẩy là chất kiềm mạnh trong tự nhiên, gây hư hỏng hoặc mất màu đồ giặt.
- Sử dụng một chương trình xả dài hơn hoặc bổ sung khi sử dụng bột giặt mà rất có thể vẫn còn trên đồ giặt và gây mùi hôi sau khi giặt xong.
- Nếu sử dụng một lượng quá nhiều chất giặt tẩy, đặc biệt là trong nước lạnh, chất giặt tẩy sẽ không hoà tan tốt, kết quả là đồ giặt, các ống và/hoặc lồng giặt bị nhiễm bẩn.
- Trong trường hợp giặt hẹn giờ, không đổ trực tiếp chất giặt tẩy vào đồ giặt hoặc lồng giặt. Đồ giặt có thể bị mất màu. Sử dụng ngăn chứa chất giặt tẩy.
- Khi giặt đồ len bằng cách sử dụng chương trình Wool (Len), chỉ sử dụng chất giặt tẩy trung tính để tránh làm mất màu đồ giặt.

📖 LƯU Ý

- Làm theo lời khuyên của nhà sản xuất chất giặt tẩy dựa trên trọng lượng đồ giặt, độ bẩn và độ cứng của nước trong khu vực của bạn. Nếu bạn không chắc chắn về độ cứng của nước, hãy liên hệ với một cơ quan cấp nước tại địa phương.
- Không sử dụng chất giặt tẩy có xu hướng bị đông cứng hoặc đóng rắn. Loại chất giặt tẩy này có thể vẫn còn sau khi quá trình xả làm tắc nghẽn cửa thoát nước.

Vận hành

Bảng điều khiển

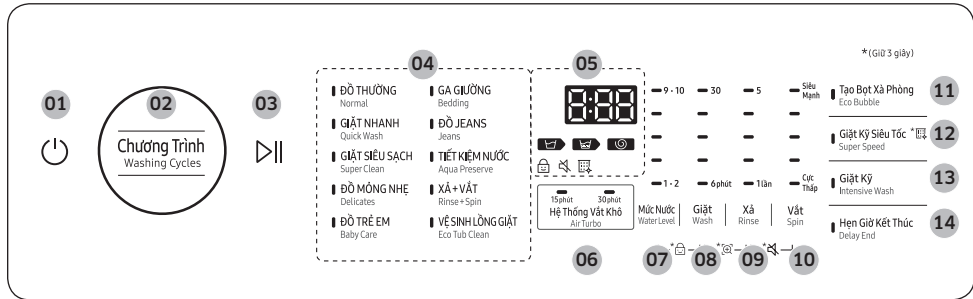

01 Nguồn	Nhấn để bật/tắt máy giặt.
02 Chương Trình	Nhấn để chọn chương trình mong muốn.
03 Bắt Đầu/Tạm Dừng	Nhấn để bắt đầu hoặc tạm dừng hoạt động.
04 Đèn báo chương trình	Đèn báo cạnh mỗi chương trình giặt bật sáng cho biết chương trình được chọn.
05 Màn hình hiển thị	Hiển thị thông tin chương trình hiện tại và dự kiến thời gian còn lại, hoặc một mã thông tin khi máy giặt cần được kiểm tra.
06 Hệ Thống Vắt Khô	Nhấn nút này để làm khô nhanh đồ giặt. Chỉ có thể chọn chức năng Hệ Thống Vắt Khô nếu tùy chọn Vắt được cài đặt.
07 Mức Nước	Nhấn để thay đổi mức nước thủ công.
08 Giặt	Nhấn để chọn thời gian giặt bằng cách thủ công hoặc nhấn và giữ để khởi động chương trình chỉ giặt.
09 Xả	Nhấn để thay đổi số lần xả (tối đa 5 lần xả) hoặc nhấn và giữ để khởi động chương trình chỉ xả.
10 Vắt	Nhấn để lựa chọn tốc độ vắt khác nhau hoặc nhấn và giữ để khởi động chương trình chỉ vắt.
11 Tạo Bọt Xà Phòng	Nhấn nút này để bật/tắt chức năng Tạo Bọt Xà Phòng. Chức năng này chỉ khả dụng ở chu trình ĐỒ THƯỜNG, ĐỒ TRẺ EM hoặc ĐỒ JEANS. <ul style="list-style-type: none"> Chức năng Tạo Bọt Xà Phòng giúp chất giặt tẩy thấm thấu vào đồ giặt nhanh hơn và hiệu quả hơn. Chức năng này thậm chí giúp bảo vệ đồ giặt không bị hư hại.

12 Giặt Kỹ Siêu Tốc	<p>Nhấn nút này nếu bạn cần rút ngắn thời gian giặt, khả dụng đối với ĐỒ THƯỜNG, ĐỒ TRẺ EM hoặc ĐỒ JEANS. Thời gian được rút ngắn có thể khác nhau tùy theo chương trình/tài/tùy chọn đã chọn.</p> <ul style="list-style-type: none">• Vệ Sinh Lồng Giặt Cường Độ Cao : Nhấn và giữ Giặt Kỹ Siêu Tốc trong 3 giây. Sử dụng chức năng này nếu bạn chưa thực hiện chương trình VỆ SINH LỒNG GIẶT hoặc cần hiệu suất vệ sinh lồng giặt mạnh hơn. Bạn có thể thêm chất giặt tẩy để làm sạch lồng giặt kỹ hơn.
13 Giặt Kỹ	<p>Nhấn nút này khi đồ giặt bị dơ nhiều và cần được giặt kỹ. Thời gian của chương trình giặt có thể tăng lên khi kích hoạt Giặt Kỹ.</p>
14 Hẹn Giờ Kết Thúc	<p>Nhấn để kết thúc việc giặt tẩy vào một thời gian cụ thể. Để hủy bỏ các cài đặt Hẹn Giờ Kết Thúc, chỉ cần tắt máy giặt. Bạn có thể đặt thời gian Hẹn Giờ Kết Thúc lên đến 24 giờ.</p>



Vận hành

Các bước đơn giản để bắt đầu

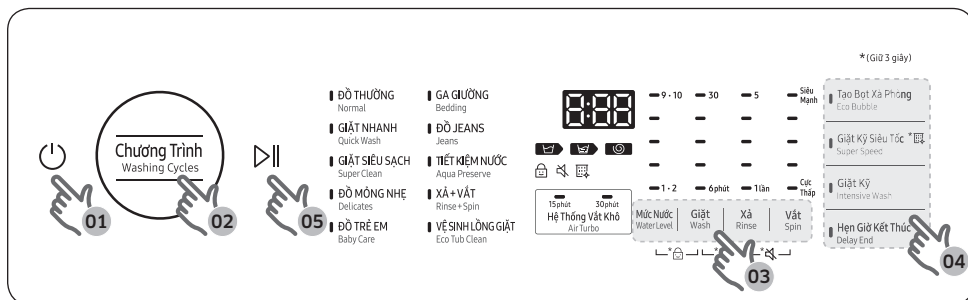

1. Nhấn **Nguồn** để bật máy giặt.
2. Nhấn **Chương Trình** liên tục cho đến khi chọn được chương trình mong muốn.
3. Thay đổi các cài đặt chương trình (Mức Nước, Giặt, Xả, và/hoặc Vắt) nếu cần thiết.
4. Để thêm tùy chọn, nhấn nút tương ứng.
5. Nhấn **Bắt Đầu/Tạm Dừng**.

Để thay đổi chu kỳ trong quá trình hoạt động

1. Nhấn **Bắt Đầu/Tạm Dừng** để tạm dừng vận hành.
2. Chọn một chương trình khác và lặp lại các bước 3-4 ở trên nếu cần.
3. Nhấn **Bắt Đầu/Tạm Dừng** một lần nữa để bắt đầu chương trình mới.



Tổng quan về chương trình

Chương trình	Mô tả	Tải tối đa (kg)
ĐỒ THƯỜNG	<ul style="list-style-type: none"> Sử dụng khi giặt hầu hết các loại vải bao gồm vải bông, vải lót và đồ bị dính bẩn bình thường. 	Tối đa
GIẶT NHANH	<ul style="list-style-type: none"> Sử dụng khi giặt các đồ bị bẩn ít mà bạn muốn kết thúc việc giặt tẩy nhanh chóng. 	Tối đa
GIẶT SIÊU SẠCH	<ul style="list-style-type: none"> Chọn chức năng này nếu bạn muốn đem lại hiệu suất làm sạch mạnh mẽ. 	Tối đa
ĐỒ MỎNG NHẸ	<ul style="list-style-type: none"> Sử dụng khi giặt các loại vải mỏng, áo lót, đồ lót (lụa) và vải chỉ giặt tay khác. Dùng nước giặt để được kết quả tốt nhất. 	2,0
ĐỒ TRẺ EM	<ul style="list-style-type: none"> Có tính năng xả thêm giúp loại bỏ chất giặt tẩy còn sót lại một cách hiệu quả. 	Tối đa
GA GIƯỜNG	<ul style="list-style-type: none"> Sử dụng khi giặt các mặt hàng cotton mềm như chăn bông, chăn mền, và ga giường. Chỉ giặt một loại chăn ga một lần để được kết quả tốt nhất, 	3,5
ĐỒ JEANS	<ul style="list-style-type: none"> Phù hợp cho quần áo cần giặt kỹ. 	Tối đa
TIẾT KIỆM NƯỚC	<ul style="list-style-type: none"> Sử dụng chức năng này nếu bạn muốn tiết kiệm nước để sử dụng. Nước được sử dụng trong quy trình xả sẽ được tái sử dụng cho quy trình tiếp theo. 	Tối đa
XẢ+VẮT	<ul style="list-style-type: none"> Có một lượt xả thêm sau khi sử dụng chất làm mềm vải cho quần áo. 	Tối đa
VỆ SINH LỒNG GIẶT	<ul style="list-style-type: none"> Hãy chọn chế độ này để làm sạch lồng giặt Lực quay mạnh sẽ loại bỏ các tạp chất và mùi hôi ra khỏi lồng giặt. Một đèn báo nhấp nháy VỆ SINH LỒNG GIẶT sẽ nhắc nhở bạn làm sạch lồng giặt bằng cách sử dụng VỆ SINH LỒNG GIẶT. Để biết chi tiết, hãy xem phần Làm sạch trong hướng dẫn này. 	-



Vận hành

Các tính năng đặc biệt

Khóa Trẻ Em

Chức năng Khóa Trẻ Em sẽ khóa nắp máy giặt để ngăn trẻ em leo vào và bị ngạt thở bên trong lồng giặt.

Kích hoạt chức năng Khóa Trẻ Em

Nhấn và giữ đồng thời **Mức Nước** và **Giặt** trong khoảng 3 giây.

- Khi bạn bật chức năng Khóa Trẻ Em, đèn báo Khóa Trẻ Em  sẽ nhấp nháy.

Sử dụng chức năng Khóa Trẻ Em

Nếu nắp máy đang mở khi bật chức năng Khóa Trẻ Em, thì “**dc**” sẽ hiển thị và âm thanh cảnh báo sẽ vang lên.

- Nếu mức nước trong lồng giặt cao hơn mức nước an toàn, thì “**dc**” sẽ hiển thị trên màn hình LED và máy giặt bắt đầu thoát nước bằng lực sau 30 giây.
- Nếu mức nước trong lồng giặt cao hơn mức nước an toàn và chức năng Khóa Trẻ Em được bật trong khi nắp máy đang mở, thì “**CL**” sẽ hiển thị trên màn hình LED ngay cả khi máy giặt đang tắt và máy giặt sẽ thoát nước bằng lực.
- Khi bật chức năng Khóa Trẻ Em và máy giặt đang tắt, nếu nước trong lồng giặt cao hơn mức nước an toàn và nắp máy đang mở thì “**CL**” sẽ hiển thị trên màn hình LED. Không có âm thanh cảnh báo, nhưng máy giặt sẽ thoát nước. Khi quá trình thoát nước kết thúc, nguồn sẽ tự động tắt một lần nữa.
- Sau khi xả nước bằng lực thì “**CL**” sẽ nhấp nháy trong khoảng 1 giây và máy giặt sẽ vào chế độ “**CL**”. (Khi máy giặt ở chế độ “**CL**”, sẽ chỉ có nút **Nguồn** hoạt động.)
- Để hủy chế độ “**CL**”, hãy tắt nguồn và bật lại.
- Để hủy chế độ “**dc**”, hãy tắt chức năng Khóa Trẻ Em. Để tắt chức năng Khóa Trẻ Em, hãy nhấn và giữ đồng thời **Mức Nước** và **Giặt** trong ít nhất 3 giây.



Tắt chức năng Khóa Trẻ Em

Nhấn và giữ đồng thời **Mức Nước** và **Giặt** trong khoảng 3 giây.

- Khi bạn tắt chức năng Khóa Trẻ Em, chỉ báo Khóa Trẻ Em  sẽ tắt.
- Chức năng Khóa Trẻ Em ngăn trẻ em hoặc người ốm yếu khởi việc vô tình vận hành máy giặt và tự làm mình bị thương.

CẢNH BÁO

Nếu trẻ em leo vào trong máy giặt thì có thể bị mắc kẹt và ngạt thở.

KHUYẾN CÁO

- Khi bạn bật chức năng Khóa Trẻ Em thì chức năng này vẫn tiếp tục hoạt động ngay cả khi tắt nguồn.
- Việc cố mở nắp có thể dẫn đến thương tích hoặc hư hỏng sản phẩm.

LƯU Ý

Để thêm đồ giặt sau khi bật chức năng Khóa Trẻ Em, trước tiên bạn phải tắt chức năng Khóa Trẻ Em.

Hẹn Giờ Kết Thúc

Bạn có thể thiết lập máy giặt để kết thúc chương trình vào một thời điểm nhất định. Giờ được hiển thị là thời điểm việc giặt kết thúc.

1. Chọn một chương trình. Sau đó thay đổi các cài đặt chương trình nếu cần.
2. Nhấn **Hẹn Giờ Kết Thúc** liên tục cho đến khi thiết lập xong thời gian tắt mong muốn.
3. Nhấn **Bắt Đầu/Tạm Dừng**. Đèn báo kế bên nút **Hẹn Giờ Kết Thúc** sẽ sáng lên và bộ đếm giờ sẽ khởi động.
4. Để hủy **Hẹn Giờ Kết Thúc**, khởi động lại máy giặt bằng cách nhấn **Nguồn**.

Tình huống thực tế

Bạn muốn kết thúc chương trình kéo dài hai giờ sau 3 giờ nữa tính từ bây giờ. Để thực hiện việc này, thêm tùy chọn Hẹn Giờ Kết Thúc vào chương trình hiện tại với cài đặt 3 giờ, sau đó nhấn nút **Bắt Đầu/Tạm Dừng** tại 2:00 p.m. Máy giặt sẽ bắt đầu hoạt động vào lúc 3:00 p.m. và kết thúc vào lúc 5:00 p.m. Dưới đây là dòng thời gian cho ví dụ này.



Bật/Tắt Âm Thanh

Bạn có thể bật hoặc tắt nút này. Thiết lập của bạn sẽ vẫn có hiệu lực sau khi khởi động lại máy.

- Để tắt/bật âm, nhấn giữ đồng thời **Xả** và **Vắt** trong 3 giây.



Bảo trì

Làm sạch

Giữ máy giặt sạch để ngăn ngừa việc giảm hiệu suất và để bảo toàn tuổi thọ máy.

Bên ngoài

- Sử dụng một miếng vải mềm để lau sạch tất cả các chất giặt tẩy, thuốc tẩy hoặc chất khác khi chúng bị tràn.
- Lau bảng điều khiển với một miếng vải mềm, ẩm. Không sử dụng bột nhám hoặc miếng lau chùi. Không xịt trực tiếp các chất giặt tẩy lên các bảng điều khiển.

VỆ SINH LỒNG GIẶT

Thực hiện chương trình này thường xuyên để làm sạch lồng giặt và loại bỏ vi khuẩn.

- Đảm bảo lồng giặt hoàn toàn trống.
- Nhấn **Nguồn** để bật máy giặt.
- Nhấn **Chương Trình** liên tục cho đến khi **VỆ SINH LỒNG GIẶT** được chọn. Bạn cũng có thể sử dụng Hẹn Giờ Kết Thúc với **VỆ SINH LỒNG GIẶT**.
- Nhấn **Bắt Đầu/Tạm Dừng**.

LƯU Ý

Nếu máy giặt được lắp đặt và sử dụng ở nơi ẩm ướt, vi khuẩn trong không khí có thể bám vào bề mặt ẩm của lồng giặt và tạo điều kiện cho nấm mốc phát triển, gây hại cho sức khỏe của bạn. Để giữ cho lồng giặt máy giặt được sạch sẽ, hãy sử dụng chương trình **VỆ SINH LỒNG GIẶT** một lần mỗi 1-2 tháng (hoặc khi đèn báo **VỆ SINH LỒNG GIẶT**  sáng lên) để vệ sinh lồng giặt.

KHUYẾN CÁO

- Chỉ chạy **VỆ SINH LỒNG GIẶT** khi lồng giặt hoàn toàn trống. Điều này có thể gây hư hại đồ giặt hoặc vấn đề với máy giặt.
- Tùy thuộc vào điều kiện và môi trường mà máy giặt được sử dụng, mức độ nhiễm bẩn trong lồng giặt hoặc kết quả của chương trình **VỆ SINH LỒNG GIẶT** có thể khác nhau. Khi sử dụng chương trình **VỆ SINH LỒNG GIẶT**, hãy đổ đều 200 ml thuốc tẩy clo xuống đáy lồng giặt.
 - Việc sử dụng quá nhiều thuốc tẩy clo có thể gây trục trặc sản phẩm. Không trộn thuốc tẩy clo với các chất khác (như giấm, thuốc tẩy có citric và oxy, v.v.)
 - Việc trộn thuốc tẩy clo với các chất này có thể tạo ra khí độc hại. Khi sử dụng thuốc tẩy clo, đảm bảo thông gió cho khu vực xung quanh. Nếu bạn đã sử dụng máy giặt trong thời gian dài mà không vệ sinh lồng giặt hoặc nếu bạn vệ sinh lồng giặt lần đầu tiên, một số chất cặn có thể vẫn còn trong lồng giặt sau chương trình **VỆ SINH LỒNG GIẶT**.
- Hãy chạy thêm một chương trình **XẢ+VẮT** để loại bỏ hoàn toàn chất cặn. Mặc dù lồng giặt không gì không dễ bị gỉ sét, nhưng chúng có thể bị gỉ trong các trường hợp sau; nếu xảy ra tình trạng gỉ sét, hãy lau lồng giặt với chất giặt tẩy trung tính bằng miếng bọt biển hoặc vải mềm.
 - Nếu bất kỳ vật kim loại nào (ghim băng, kẹp tóc, v.v.) dễ bị gỉ sét nằm trong lồng giặt trong một thời gian dài.
 - Nếu thuốc tẩy clo nằm trong lồng giặt trong một thời gian dài.
 - Nếu sử dụng quá nhiều thuốc tẩy clo trong lồng giặt.



Lời nhắc VỆ SINH LỒNG GIẶT

- Đèn báo VỆ SINH LỒNG GIẶT nhắc nhở bạn làm sạch lồng giặt khi cần. Nếu bạn thấy đèn báo này nhấp nháy sau khi giặt xong, hãy lấy đồ giặt ra và chạy chương trình VỆ SINH LỒNG GIẶT.
- Bạn có thể bỏ qua lời nhắc này và tiếp tục kích hoạt các chương trình bình thường vì đây không phải là một lỗi hệ thống. Tuy nhiên, những lời nhắc nhở vẫn tiếp diễn cho 6 chương trình liên tiếp ngay sau khi mỗi chương trình hoàn tất.
- Để giữ cho lồng giặt sạch sẽ, chúng tôi khuyến nghị bạn chạy chương trình VỆ SINH LỒNG GIẶT thường xuyên.

Vệ Sinh Lồng Giặt Cường Độ Cao

Sử dụng chức năng này nếu bạn chưa thực hiện chương trình VỆ SINH LỒNG GIẶT hoặc cần hiệu suất vệ sinh lồng giặt mạnh hơn. Bạn có thể thêm chất giặt tẩy để làm sạch lồng giặt kỹ hơn.

1. Đảm bảo lồng giặt đã trống.
2. Nhấn **Nguồn** để bật máy giặt.
3. Nhấn và giữ **Giặt Kỹ Siêu Tốc** trong 3 giây.
 - Đổ đều 200 ml thuốc tẩy clo vào đáy lồng giặt.
4. Nhấn **Bắt Đầu/Tạm Dừng**.

CẢNH BÁO

- Không cho bất kỳ đồ giặt nào vào lồng giặt trong khi chạy chương trình Vệ Sinh Lồng Giặt Cường Độ Cao. Đồ giặt đó có thể bị hỏng hoặc mất màu.
- Tùy thuộc vào điều kiện và môi trường mà máy giặt được sử dụng, mức độ nhiễm bẩn trong lồng giặt hoặc kết quả của chương trình Vệ Sinh Lồng Giặt Cường Độ Cao có thể khác nhau.

Bảo trì

Bộ lọc Magic

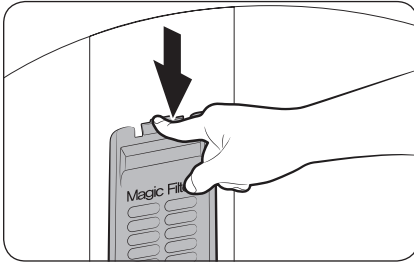

1. Ấn vùng phía trên của vỏ bộ lọc xuống để tháo ra.
2. Mở nắp và làm sạch bộ lọc bằng nước và một bàn chải.

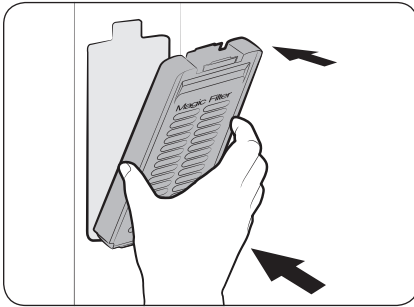

3. Khi làm sạch xong, đóng nắp và lắp lại vỏ bộ lọc vào vị trí ban đầu. Bạn sẽ nghe thấy một tiếng tách khi vỏ bộ lọc được lắp vừa.

Bộ lọc bơm (Chỉ có ở một số kiểu máy)

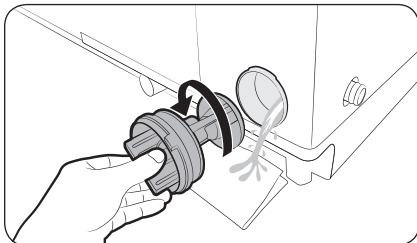

1. Đặt một tấm thảm trải sàn hoặc khăn mặt dưới bộ lọc bơm. Xoay ngược nút bộ lọc để tháo ra.

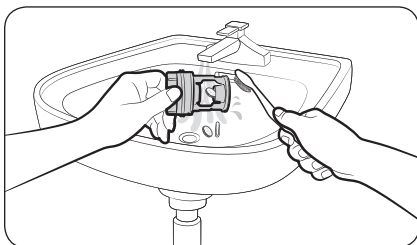

2. Làm sạch bộ lọc bằng nước và một bàn chải mềm.

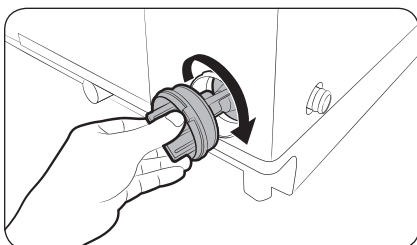

3. Lắp lại bộ lọc và xoay theo chiều kim đồng hồ cho đến khi nó khớp vào vị trí.

Bảo trì

Bộ lọc lưới

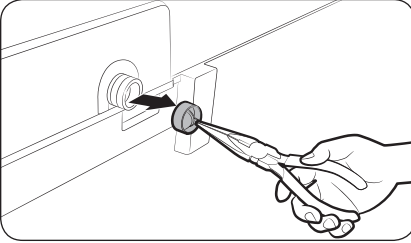

1. Dùng kim để kéo bộ lọc lưới ra khỏi phía bên trong của cửa đưa nước vào như hình vẽ.
2. Sử dụng một bàn chải mềm để làm sạch bộ lọc lưới bằng nước.

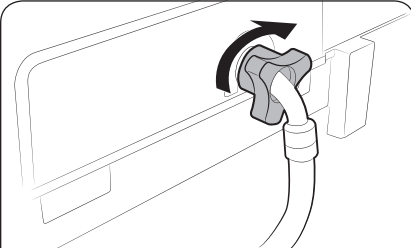

3. Lắp lại bộ lọc. Hãy chắc chắn rằng nó được siết chặt để tránh rò rỉ nước.

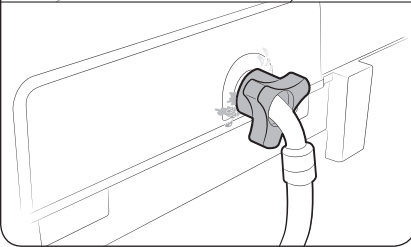

Ngăn chứa chất giặt tẩy

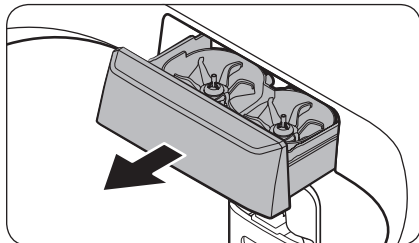

1. Kéo hoàn toàn ngăn chứa chất giặt tẩy ra.

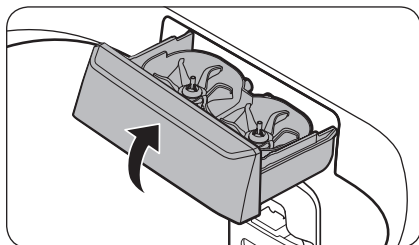

2. Nhấc nhẹ cạnh phía trước ngăn chứa lên và sau đó trượt để mở ra.

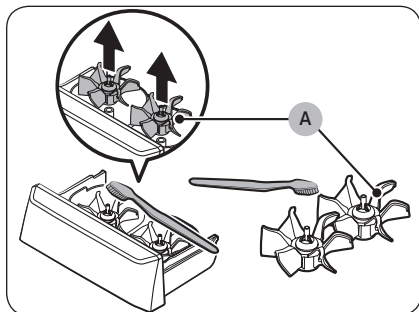

3. Tháo **Bubble Kit (A)** ra khỏi ngăn chứa. Rửa **Bubble Kit (A)** và ngăn chứa trong nước ấm và làm sạch bằng bàn chải mềm.

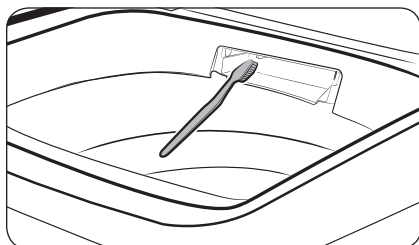

4. Làm sạch kỹ lưỡng ngăn chứa mở bằng một bàn chải nhỏ, phi kim loại.



Bảo trì

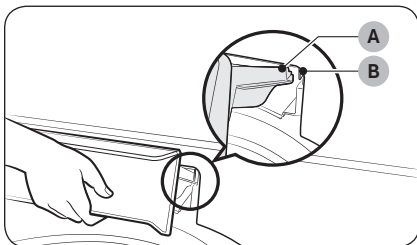

- Đưa **Bubble Kit** trở lại ngăn chứa chất giặt tẩy. Thay thế ngăn chứa bằng cách đặt **ray trượt ngăn chứa (A)** lên **ray trượt ngăn chứa (B)** trong lúc nghiêng ngăn chứa xuống.
- Đẩy hoàn toàn ngăn chứa ngược lại để đóng.



Xử lý sự cố

Điểm kiểm tra

Nếu bạn gặp vấn đề với máy giặt, đầu tiên hãy kiểm tra bảng dưới đây và thử làm theo những gợi ý.

Vấn đề	Hành động
Không bật.	<ul style="list-style-type: none">Hãy chắc chắn rằng bạn sử dụng công suất định mức cho sản phẩm.Hãy chắc chắn rằng dây điện được hoàn toàn cắm vào.Kiểm tra cầu chì hoặc khởi động lại bộ ngắt mạch.
Không bắt đầu.	<ul style="list-style-type: none">Hãy chắc chắn rằng nắp máy đã được đóng lại.Hãy chắc chắn rằng các vòi nước đang mở.Hãy chắc chắn nhấn Bắt Đầu/Tạm Dừng (hoặc nhấn và giữ Bắt Đầu/Tạm Dừng trong 3 giây) để khởi động máy giặt.Đảm bảo Khóa Trẻ Em không được kích hoạt.Trước khi máy giặt bắt đầu lấy nước, máy sẽ tạo ra một chuỗi các tiếng tách để kiểm tra nắp máy đã được khóa chưa và thực hiện thoát nước nhanh. (Điều này chỉ áp dụng với các kiểu máy có tính năng khóa nắp máy.)Nắp máy có mở trong chương trình vắt không? Đóng nắp máy và nhấn Bắt Đầu/Tạm Dừng (hoặc nhấn và giữ Bắt Đầu/Tạm Dừng trong 3 giây) để tiếp tục. (Điều này chỉ áp dụng với các kiểu máy không có tính năng khóa nắp máy.)Máy giặt sẽ vào chế độ Chờ hoặc đang trong chương trình ngâm. Xin vui lòng chờ.Kiểm tra cầu chì hoặc khởi động lại bộ ngắt mạch.
Không có nước cấp vào.	<ul style="list-style-type: none">Đảm bảo bạn nhấn hoặc chạm vào Bắt Đầu/Tạm Dừng (hoặc nhấn và giữ Bắt Đầu/Tạm Dừng trong 3 giây) sau khi chọn nguồn cấp nước.Hãy chắc chắn rằng các vòi nước đang mở.Lưới lọc ở đầu nối ống cấp nước có bị tắc không? Làm sạch lưới lọc bằng cách dùng bàn chải đánh răng đánh sạch.Nguồn cấp nước có bị cắt không? Nếu nguồn nước bị cắt, hãy đóng vòi nước và tắt nguồn.Làm thẳng ống cấp nước.Mở và đóng nắp máy, sau đó nhấn Bắt Đầu/Tạm Dừng (hoặc nhấn và giữ Bắt Đầu/Tạm Dừng trong 3 giây).Nếu áp lực nước thấp, phải mất nhiều thời gian để bắt đầu giặt.Nếu mức nước không cao đến mức cần thiết hoặc thấp hơn so với dự kiến, hãy sử dụng bộ chọn mức để điều chỉnh mức nước.
Sau một chương trình, chất giặt tẩy vẫn còn trong bộ phân phối tự động.	<ul style="list-style-type: none">Hãy chắc chắn rằng máy giặt đang chạy với áp lực nước vừa đủ.Hãy chắc chắn rằng ngăn chứa chất giặt tẩy được lắp đúng cách.Tháo và làm sạch ngăn chứa chất giặt tẩy và sau đó thử lại.

Xử lý sự cố

Vấn đề	Hành động
Rung quá mức hoặc tạo ra tiếng ồn.	<ul style="list-style-type: none">• Hãy chắc chắn rằng máy giặt được đặt trên một mặt sàn bằng phẳng. Nếu mặt sàn không bằng phẳng, hãy sử dụng các chân làm cân bằng để điều chỉnh máy giặt.• Hãy chắc chắn rằng máy giặt không tiếp xúc với bất kỳ vật nào khác.• Hãy chắc chắn rằng trọng tải đồ giặt là cân bằng.• Hãy chắc chắn rằng đồ giặt được trải đều trong máy giặt. Hãy trải đều đồ giặt và bắt đầu lại.• Hãy chắc chắn rằng không gian xung quanh máy giặt không có vật chướng ngại.• Tiếng kêu o o được tạo ra là điều bình thường khi máy hoạt động.• Các đồ vật như tiền cổ có thể gây ra tiếng ồn. Hãy vứt bỏ các vật này khỏi máy giặt sau khi giặt xong.
Dừng.	<ul style="list-style-type: none">• Cắm dây điện vào ổ cắm điện trực tiếp.• Kiểm tra cầu chì hoặc khởi động lại bộ ngắt mạch.• Đóng nắp máy và nhấn Bắt Đầu/Tạm Dừng (hoặc nhấn và giữ Bắt Đầu/Tạm Dừng trong 3 giây) để khởi động máy giặt. Vì sự an toàn của bạn, máy giặt sẽ không vắt trừ khi nắp máy được đóng lại. (Điều này chỉ áp dụng với các kiểu máy có tính năng khóa nắp máy.)• Trước khi máy giặt bắt đầu lấy nước, máy sẽ tạo ra một chuỗi các tiếng tách để kiểm tra nắp máy đã được khóa chưa và thực hiện thoát nước nhanh.• Có thể có khoảng thời gian máy tạm dừng hoặc ngâm trong chương trình. Hãy chờ một chút và máy giặt có thể khởi động.• Hãy chắc chắn rằng các màn hình ống lồng vào của vòi không bị tắc. Hãy làm sạch màn hình định kỳ.• Vấn đề này tạm thời xảy ra do điện áp thấp và sẽ được giải quyết khi điện năng hồi phục.
Cảnh báo Eco Tub Clean (Làm sạch lồng giặt) không tắt.	<ul style="list-style-type: none">• Khi máy giặt được chẩn đoán cần phải làm sạch, đèn báo VỆ SINH LỒNG GIẶT sẽ nhấp nháy trong một giờ. Điều này sẽ lặp lại 6 lần liên tiếp cho tới khi bạn chạy chương trình VỆ SINH LỒNG GIẶT. Điều này là bình thường, không phải lỗi hệ thống. Để giữ cho lồng giặt sạch sẽ, chúng tôi khuyến nghị chạy chức năng này 1-3 tháng một lần.

Vấn đề	Hành động
<p>Đổ đầy nước có nhiệt độ không đúng.</p>	<ul style="list-style-type: none"> Mở hết cả hai vòi nước. Hãy chắc chắn rằng lựa chọn nhiệt độ là đúng. Hãy chắc chắn rằng các ống được kết nối đúng cách với các vòi nước. Xối sạch đường ống nước. Ngắt kết nối các ống và làm sạch màn hình. Các màn hình bộ lọc ống có thể bị tắc. Khi máy giặt đầy, nhiệt độ nước có thể thay đổi vì tính năng điều khiển nhiệt độ tự động sẽ kiểm tra nhiệt độ nước đưa vào. Điều này là bình thường. Khi máy giặt đầy, bạn có thể nhận thấy chỉ có nước nóng và/hoặc nước lạnh chảy qua bộ phân phối khi chọn nhiệt độ nóng hoặc lạnh. Đây là một chức năng bình thường của tính năng điều khiển nhiệt độ tự động vì máy giặt xác định nhiệt độ của nước.
<p>Nắp máy bị khóa hoặc không mở được. (Điều này chỉ áp dụng với các kiểu máy có tính năng khóa nắp máy.)</p>	<ul style="list-style-type: none"> Nắp máy bị khóa và không mở được trong khi máy giặt đang hoạt động. Để mở nắp máy, nhấn Bắt Đầu/Tạm Dừng để tạm dừng vận hành. (Nếu chức năng Khóa Trẻ Em được bật, bạn phải hủy chức năng Khóa Trẻ Em trước khi nhấn Bắt Đầu/Tạm Dừng.)
<p>Không thoát nước và/hoặc vắt.</p>	<ul style="list-style-type: none"> Kiểm tra cầu chì hoặc khởi động lại bộ ngắt mạch. Hãy chắc chắn rằng điện áp là bình thường. Hãy chắc chắn rằng máy giặt đã được cắm điện. Hãy chắc chắn rằng ống thoát nước đang rò xuống dưới. (Chỉ với kiểu máy thoát nước tự nhiên) Đảm bảo rằng ống thoát nước không bị tắc. Hãy chắc chắn rằng ống thoát nước không bị gấp khúc. Duỗi thẳng ống thoát nước. Nếu ống thoát nước bị thu hẹp, hãy gọi cho dịch vụ. Đóng nắp máy và nhấn Bắt Đầu/Tạm Dừng (hoặc nhấn và giữ Bắt Đầu/Tạm Dừng trong 3 giây). Vì sự an toàn của bạn, máy giặt sẽ không vắt trừ khi nắp máy được đóng lại.
<p>Đồ giặt bị ướt vào cuối chu kỳ.</p>	<ul style="list-style-type: none"> Sử dụng tốc độ vắt là Mạnh hoặc Cực Mạnh. (Chỉ có ở một số kiểu máy) Sử dụng chất giặt tẩy hiệu quả cao (HE) để giảm bọt quá mức. Tải quá nhỏ. Tải nhỏ (chỉ có một hoặc hai đồ giặt) có thể trở nên không cân bằng và không vắt hết nước.



Xử lý sự cố

Vấn đề	Hành động
Rò rỉ nước.	<ul style="list-style-type: none"> Hãy chắc chắn rằng tất cả các kết nối ống đều chặt. Hãy chắc chắn rằng gioăng cao su của ống cấp nước ở đúng vị trí. Hãy siết chặt lại. Hãy chắc chắn rằng phần cuối của ống thoát nước được lắp đúng cách và an toàn cho hệ thống thoát nước. Tránh quá tải. Sử dụng chất giặt tẩy hiệu quả cao (HE) để ngăn ngừa bọt quá mức. Hãy chắc chắn rằng ống cấp nước không bị gấp khúc. Nếu nguồn nước quá mạnh, nước có thể bị rò rỉ. Hãy đóng vòi nước vào một chút. Hãy chắc chắn rằng nước không bị rò rỉ từ vòi nước. Nếu vậy, hãy sửa chữa vòi nước.
Bọt quá mức.	<ul style="list-style-type: none"> Sử dụng chất giặt tẩy hiệu quả cao (HE) để ngăn ngừa bọt quá mức. Giảm lượng chất giặt tẩy đối với nước mềm, tải nhỏ hoặc đồ giặt ít bẩn. Không nên sử dụng chất giặt tẩy không phải HE.
Lồng vắt hoặc ống thoát nước/ống cấp nước bị đóng băng.	<ul style="list-style-type: none"> Sử dụng nước ấm để ngắt kết nối ống cấp nước và vòi thoát nước. Hãy ngâm chúng trong nước ấm. Đổ đầy nước ấm vào lồng vắt và sau đó chờ khoảng 10 phút. Đặt một chiếc khăn nóng trên đầu nối ống thoát nước. Nối lại ống cấp nước và vòi thoát nước và kiểm tra xem nước được cung cấp đúng không.
Nước thoát ra ngay lập tức.	<ul style="list-style-type: none"> Hãy chắc chắn rằng ống thoát nước không bị tắc và được treo trên móc ống thoát nước. Đổ nước đầy một nửa lồng vắt và thử vắt lại lần nữa. Nhấc phần cuối của ống thoát nước lên để ngăn nước chảy ra. Đổ nước đầy một nửa lồng vắt và chạy chế độ vắt sau khi thả ống thoát nước ra. Hãy chắc chắn rằng ống thoát nước được lắp đặt đúng cách. Hãy xem phần lắp đặt của hướng dẫn sử dụng này và điều chỉnh vị trí của ống thoát nước theo hướng dẫn.
Vết bẩn trên quần áo.	<ul style="list-style-type: none"> Vệ sinh bộ lọc.
Có mùi hôi.	<ul style="list-style-type: none"> Có quá nhiều bọt tích tụ trong các hốc rãnh và có thể gây ra mùi hôi. Chạy các chương trình vệ sinh để làm vệ sinh định kỳ. Lau khô nội thất máy giặt sau khi kết thúc một chu kỳ.

Nếu vấn đề vẫn tồn tại, hãy liên hệ với trung tâm dịch vụ của Samsung tại địa phương.



Mã thông tin

Nếu máy giặt không hoạt động, bạn có thể thấy một mã thông tin trên màn hình. Hãy kiểm tra bảng dưới đây và thử làm theo những gợi ý.

Mã	Hành động
1C	<p>Cảm biến Mức Nước không hoạt động bình thường.</p> <ul style="list-style-type: none"> Kiểm tra bộ dây của Cảm biến Mức Nước. Nếu mã thông tin vẫn còn, hãy liên hệ với trung tâm dịch vụ chăm sóc khách hàng. <p>LƯU Ý</p> <p>Khi máy giặt hiển thị “1C”, máy giặt sẽ thoát nước trong 3 phút và nút Nguồn sẽ không hoạt động trong khoảng thời gian này.</p>
3C	<p>Kiểm tra động cơ xem có hoạt động không.</p> <ul style="list-style-type: none"> Thử khởi động lại chương trình. Nếu vấn đề vẫn tiếp tục, hãy gọi cho dịch vụ.
4C	<p>Không có nước cấp vào.</p> <ul style="list-style-type: none"> Hãy chắc chắn rằng các vòi nước đang mở. Hãy chắc chắn rằng các ống nước không bị tắc. Hãy chắc chắn rằng các vòi nước không bị đóng băng. Hãy chắc chắn rằng máy giặt đang hoạt động với áp lực nước đủ. Hãy chắc chắn rằng các vòi nước lạnh và vòi nước nóng được kết nối đúng. Làm sạch bộ lọc lưới vì nó có thể bị tắc. <p>LƯU Ý</p> <p>Khi máy giặt hiển thị “4C”, máy giặt sẽ thoát nước trong 3 phút và nút Nguồn sẽ không hoạt động trong khoảng thời gian này.</p>
4C2	<ul style="list-style-type: none"> Hãy chắc chắn rằng các ống cấp nước lạnh được gắn cố định vào vòi nước lạnh. Nếu ống nước được kết nối với vòi nước nóng, đồ giặt có thể bị biến dạng trong một số chương trình.
5C	<p>Nước không thoát ra ngoài.</p> <ul style="list-style-type: none"> Hãy chắc chắn rằng các ống thoát nước không bị đóng băng hoặc bị tắc. Hãy chắc chắn rằng các ống thoát nước được đặt đúng vị trí, tùy thuộc vào kiểu kết nối. Làm sạch bộ lọc các mảnh vỡ vì nó có thể bị tắc. Hãy chắc chắn rằng ống xả đã được nắn thẳng trên toàn bộ đoạn đường đến hệ thống thoát nước. Nếu mã thông tin vẫn còn, hãy liên hệ với trung tâm dịch vụ chăm sóc khách hàng.
8C	<p>Kiểm tra cảm biến MEMS.</p> <ul style="list-style-type: none"> Tắt nguồn máy giặt. Đợi 2-3 phút, bật máy giặt rồi thử lại lần nữa. Nếu vấn đề vẫn tiếp tục, hãy gọi cho dịch vụ.

Xử lý sự cố

Mã	Hành động
9C1	Bảng điều khiển điện tử cần được kiểm tra (Lỗi Vượt Điện áp). <ul style="list-style-type: none">• Kiểm tra PCB và bộ dây.• Kiểm tra xem điện có được cung cấp đúng cách không.• Nếu mã thông tin vẫn còn, hãy liên hệ với trung tâm dịch vụ chăm sóc khách hàng.
9C2	Phát hiện điện áp thấp. <ul style="list-style-type: none">• Kiểm tra xem dây nguồn được cắm vào chưa.• Nếu mã thông tin vẫn còn, hãy liên hệ với trung tâm dịch vụ chăm sóc khách hàng.
AC6	Vấn đề về Kết nối Biến tần. <ul style="list-style-type: none">• Kiểm tra PCB biến tần và bộ dây.• Nếu mã thông tin vẫn còn, hãy liên hệ với trung tâm dịch vụ chăm sóc khách hàng.
dC dC1	Nắp máy giặt không được đóng đúng cách. <ul style="list-style-type: none">• Hãy chắc chắn rằng nắp máy đã được đóng lại đúng cách.• Hãy chắc chắn rằng đồ giặt không bị kẹt ở nắp máy.• Nếu mã thông tin vẫn còn, hãy liên hệ với trung tâm dịch vụ chăm sóc khách hàng.
HC	Kiểm tra hệ thống cung cấp nhiệt độ cao. <ul style="list-style-type: none">• Nếu mã thông tin vẫn còn, hãy liên hệ với trung tâm dịch vụ chăm sóc khách hàng.
LC	Kiểm tra ống xả nước. <ul style="list-style-type: none">• Đảm bảo rằng đầu vòi xả đã được đặt trên sàn.• Đảm bảo rằng ống thoát nước không bị tắc.• Nếu mã thông tin vẫn còn, hãy liên hệ với trung tâm dịch vụ chăm sóc khách hàng. <p>🗨️ LƯU Ý</p> <p>Khi máy giặt hiển thị “LC”, máy giặt sẽ thoát nước trong 3 phút và nút Nguồn sẽ không hoạt động trong khoảng thời gian này.</p>
OC	Nước tràn. <ul style="list-style-type: none">• Khởi động lại sau khi vắt.• Nếu mã thông tin vẫn còn trên màn hình, hãy liên hệ với trung tâm dịch vụ của Samsung tại địa phương.
PC	Khi không thể phát hiện vị trí của bộ ly hợp. <ul style="list-style-type: none">• Nếu mã thông tin vẫn còn, hãy liên hệ với trung tâm dịch vụ chăm sóc khách hàng.
PC1	Sau khi phát hiện vị trí của bộ ly hợp, nếu tín hiệu của bộ ly hợp sai. <ul style="list-style-type: none">• Nếu mã thông tin vẫn còn, hãy liên hệ với trung tâm dịch vụ chăm sóc khách hàng.

Mã	Hành động
Ub	<p>Chức năng vắt không hoạt động.</p> <ul style="list-style-type: none">• Hãy chắc chắn rằng đồ giặt đã được trải đều.• Hãy chắc chắn rằng máy giặt được đặt trên bề mặt bằng phẳng, vững chắc.• Phân phối lại tải trọng. Nếu chỉ giặt một món đồ duy nhất, như áo choàng tắm hoặc quần jean, lần vắt cuối cùng có thể không đạt yêu cầu và thông báo lỗi "Ub" sẽ hiển thị trên màn hình.

Nếu có bất kỳ mã thông tin nào liên tục xuất hiện trên màn hình, hãy liên hệ với trung tâm dịch vụ của Samsung tại địa phương.

Thông số kỹ thuật

Tờ Thông số sản phẩm

Kiểu		Máy giặt cửa trên
		WA95CG4545**
Khối lượng giặt tối đa (kg)		9,5
Công suất tiêu thụ (W)	AC 220-240 V / 50 Hz	400
Kích thước (mm)		R540 x S577 x C1008
Trọng lượng tịnh (kg)		30,0
Áp lực nước (MPa (kg-f/cm ²))		0,01 - 0,80 (0,1 - 8,0)
Tốc độ vắt (vòng/phút)		700

LƯU Ý

- Dấu hoa thị (*) có nghĩa là kiểu máy khác nhau và có thể thay đổi từ (0-9) hoặc (A-Z).
- Thiết kế và thông số kỹ thuật có thể thay đổi mà không cần thông báo vì các mục đích cải thiện chất lượng.

Memo

THẮC MẮC HOẶC GÓP Ý?

QUỐC GIA	ĐIỆN THOẠI	HOẶC TRUY CẬP TRANG WEB CỦA CHÚNG TÔI TẠI
VIETNAM	<p>By English: Toll free numbers: _ 1800 588 889 Hotline: (028)73056888</p> <p>By Vietnamese: Tổng đài miễn phí cước gọi: _ 1800 588 889 Đường dây nóng: (028)73056888</p>	<p>www.samsung.com/vn/support</p>



DC68-04442B-00