

TOSHIBA

HƯỚNG DẪN SỬ DỤNG CỦA CHỦ SỞ HỮU

55X9900LE/55X9900LP/55X9900LN/55X9900LV/55X9900LW
65X9900LE/65X9900LP/65X9900LN/65X9900LV/65X9900LW

Bản ghi của chủ sở hữu

Bạn sẽ tìm thấy số mẫu mã và số se-ri ở phía sau TV. Ghi lại các số này vào ô trống phía dưới. Hãy đọc thông số sau khi bạn gọi cho cửa hàng bán Toshiba TV về những vấn đề liên quan đến sản phẩm.

Mã số mẫu:

Số Se-ri:

ES-G22321I-1

Tìm thông tin bạn cần

Chiếc TV được trang bị cuốn hướng dẫn của chủ sở hữu và hướng dẫn sử dụng điện tử đính kèm.

Trước khi sử dụng TV, vui lòng đọc tài liệu sau.

HƯỚNG DẪN SỬ DỤNG CỦA CHỦ SỞ HỮU

Vui lòng đọc hướng dẫn sử dụng của chủ sở hữu để biết về nội dung sau:

Phụ kiện

Lắp đặt

Thông số kỹ thuật



Hướng dẫn sử dụng điện tử (E-Manual)

Xin vui lòng xem phần hiển thị hướng dẫn sử dụng điện tử để biết thêm thông tin.

Tìm E-Manual trong mục Cài đặt > Hỗ trợ > E-Manual.



Các chức năng hỗ trợ E-Manual



Tìm kiếm

Tìm hỗ trợ bạn cần.



Làm thử ngay

Chuyển trực tiếp sang trang chức năng và trải nghiệm.



Mã QR

Quét để mở E-Manual trên thiết bị di động của bạn.

Cảnh báo an toàn quan trọng

Hãy đảm bảo tuân thủ các hướng dẫn và cảnh báo sau để vận hành TV an toàn.

Lắp đặt

1. CẢNH BÁO: Để tránh bị thương, thiết bị phải được gắn chặt vào bề mặt / tường cứng theo hướng dẫn lắp đặt.

Lắp đặt TV ở vị trí nằm ngang vững chắc.

- Nếu không lắp TV chắc chắn, TV có thể nghiêng hoặc đổ và gây thương tích.
- Để tránh gây thương tích, hãy yêu cầu kỹ thuật viên có chuyên môn thực hiện lắp đặt TV trên bề mặt hoặc tường chắc chắn và an toàn bằng chân đế bổ sung hoặc giá treo tường của hãng.
- Để cố định TV, hãy sử dụng dây đai chắc chắn từ (các) móc ở phía sau TV để treo vào chốt treo tường, cột trụ hoặc kết cấu cố định khác. Phải đảm bảo dây đai được thắt chặt, chắc chắn, và song song với sàn nhà.

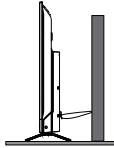

Chỉ dành cho mẫu có kẹp P

2. Không đặt TV ở vị trí không ổn định như trên bàn bị rung, nghiêng hoặc vị trí có thể bị rung.

- Chỉ sử dụng tủ hoặc giá đỡ do nhà sản xuất TV khuyến nghị.
- Chỉ sử dụng đồ đặc có thể nâng đỡ TV một cách an toàn.
- Đảm bảo rằng TV không bị treo qua mép của các thiết bị nâng đỡ.
- Không đặt TV trên các vị trí cao (ví dụ: trên tủ hoặc kệ sách) mà không cố định cả đồ nội thất và TV vào một giá đỡ thích hợp.
- Không đặt TV trên vải hoặc vật liệu khác đặt giữa TV và thiết bị nâng đỡ.

TV có thể bị rơi, dẫn đến việc gây thương tích hoặc hư hỏng.

- Nếu bộ TV đang có được giữ lại và di dời sang vị trí khác, hãy tuân thủ các hướng dẫn lắp đặt tương tự.

3. Không đứng hoặc trèo lên TV.

- Cảnh báo trẻ em về sự nguy hiểm khi trèo lên đồ nội thất để với TV hoặc lấy điều khiển TV.

Các hộ gia đình có trẻ em cần đặc biệt thận trọng, tránh trẻ con trèo lên đỉnh TV. TV có thể dịch chuyển, rơi, vỡ, dẫn đến hư hỏng hoặc gây thương tích.

4. Luôn kết nối phích cắm điện với ổ cắm điện thích hợp được trang bị 100-240 AC, 50 / 60Hz.

Không sử dụng TV bên ngoài khung điện áp chỉ định. Điều này có thể gây cháy nổ hoặc chập điện.

Đối với cầu chì

Cầu chì kiểu nổi đất ba chạc lắp trong phích cắm được ASTA hoặc BSI chấp thuận cho BS1362. Chỉ nên thay thế cầu chì bằng loại được đánh giá và phê duyệt chính xác và nắp cầu chì phải được điều chỉnh lại cho vừa vặn.

Cách sử dụng

- Đảm bảo cắm các phích cắm chắc chắn khi cắm dây nguồn AC vào đầu TV và đầu ổ cắm trên tường.
- Đảm bảo giữ phích cắm khi rút dây nguồn AC.
- Không sử dụng dây loại khác ngoài trừ dây nguồn AC đã cấp và không sử dụng dây nguồn đã cấp cho bất kỳ mục đích nào khác.

5. Không cầm hoặc rút phích điện bằng tay ướt.

Điều này có thể gây ra điện giật.

6. Không chặn hoặc che các khe và lỗ trong tủ.

- Không đặt TV hướng lên trên hoặc nằm nghiêng.
- Không đặt TV trong tủ quần áo, kệ sách hoặc các khu vực lưu thông gió kém tương tự khác.
- Không bao giờ trải giấy báo, khăn trải bàn hoặc rèm lên TV.

Cảnh báo an toàn quan trọng

- Khi lắp TV lên tường, luôn giữ cho TV cách tường ít nhất 10cm.
- Không đặt TV trên bề mặt mềm không chắc chắn, như thảm hoặc gối.

Khi các lỗ thông gió bị che lại, bịt kín hoặc dán chặt, bên trong TV sẽ nóng lên và có thể gây ra cháy nổ.

7. Không đặt TV gần lò sưởi hoặc dưới ánh nắng chiếu trực tiếp.

Mặt ngoài của tủ hoặc dây điện có thể bị chảy và dẫn đến hỏa hoạn hoặc điện giật.

8. Không đặt TV ở khu vực có độ ẩm cao, chẳng hạn như trong phòng tắm hoặc gần máy phun sương tạo ẩm.

Điều này có thể gây ra hỏa hoạn hoặc điện giật.

9. Không đặt TV cạnh bếp nơi tiếp xúc với dầu, khói hoặc hơi nước hoặc ở vị trí có nhiều bụi.

Điều này có thể gây ra hỏa hoạn hoặc điện giật.

10. Lưu ý khi di chuyển TV.

- Khi di chuyển TV, hãy nhớ rút phích cắm ra khỏi ổ cắm trên tường và ngắt kết nối cáp trên không và cáp âm thanh / video, mọi dây buộc chắc chắn và vít gắn. Dây nguồn bị hỏng có thể dẫn đến hỏa hoạn hoặc điện giật.
- Cần ít nhất hai người để di chuyển TV. Hãy chắc chắn bê TV theo phương thẳng đứng.
- Không bê TV úp màn hình xuống hoặc ngửa lên.

11. Lưu ý khi lắp ăng-ten ngoài trời.

Không nên bố trí hệ thống ăng-ten bên ngoài gần đường dây điện trên cao, đèn điện hoặc mạch điện khác.

Ăng-ten rơi xuống có thể gây ra thương tích hoặc điện giật.

12. Luôn định hướng dây điện và cáp kết nối với TV để tránh bị vấp phải, bị kéo hoặc bị nắm được.

Cách sử dụng

1. Không đặt gần các vật thể nóng hoặc các nguồn lửa dễ tiếp cận, như nến hoặc đèn ngủ, hoặc bên trên hay gần TV.

Nhiệt độ cao có thể làm chảy lớp nhựa và gây hỏa hoạn.

2. Không để nước chảy hoặc bắn lên thiết bị và không đặt các vật có chứa chất lỏng lên thiết bị, ví dụ như lọ hoa.

Chất lỏng bị đổ hoặc các vật nhỏ bị rơi vào bên trong TV có thể gây ra hỏa hoạn hoặc điện giật.

Nếu các vật nhỏ rơi vào bên trong TV, hãy tắt TV và rút phích cắm ra khỏi ổ cắm ngay lập tức, đồng thời liên hệ với kỹ thuật viên bảo dưỡng.

3. Không được chèn các vật thể bằng kim loại hoặc giấy hay đổ nước vào bên trong TV qua lỗ thông gió và những khe hở khác.

Những vật thể này có thể gây hỏa hoạn hoặc điện giật. Nếu những vật thể này cắm vào bên trong TV, hãy tắt TV và rút phích cắm ra khỏi ổ cắm ngay lập tức, đồng thời liên hệ với kỹ thuật viên bảo hành. Đặc biệt cần thận trọng để trẻ em nhét bất kỳ vật thể nào vào TV.

4. Khi không sử dụng TV trong thời gian dài, chẳng hạn như trong kỳ nghỉ hoặc du lịch, hãy rút phích cắm ra khỏi ổ cắm trên tường để đảm bảo an toàn.

TV không được ngắt hoàn toàn khỏi dây nguồn điện và vẫn tiêu thụ lượng điện nhỏ ngay cả khi Công tắc nguồn đã tắt.

Phích cắm chính được sử dụng vì thiết bị đã ngắt kết nối và ổ cắm phải dễ dàng tiếp cận.

5. Không được kéo dây nguồn khi rút phích cắm ra khỏi ổ cắm trên tường.

Cắm phích cắm chắc chắn khi rút ra. Nếu giật mạnh, dây có thể bị hỏng và có thể gây ra hỏa hoạn hoặc điện giật.

Cảnh báo an toàn quan trọng

6. Không được cắt, bẻ, sửa đổi, xoắn, bó lại hoặc uốn cong dây. Không tác động lực hoặc căng dây quá mức.

Không được đặt các vật nặng lên dây hoặc để dây quá nóng vì có thể gây hư hỏng, hỏa hoạn hoặc điện giật. Liên hệ với kỹ thuật viên bảo hành nếu dây nguồn bị hỏng.

7. Nếu có sấm sét, tuyệt đối không được chạm vào cáp ăng-ten hoặc các cáp được kết nối khác.

Bạn có thể bị điện giật.

8. Tắt TV trước khi rút dây nguồn ra.

Nếu không tắt trước khi rút dây nguồn, có thể gây ra hỏng hóc cho thiết bị.

9. Nghe nhạc với âm lượng lớn và trong thời gian dài có thể làm hỏng thính giác.

Để giảm nguy cơ gây hại cho thính giác, bạn nên giảm âm lượng xuống mức an toàn, thoải mái và giảm thời gian nghe âm lượng ở mức cao.

10. Trong môi trường khô ráo do tĩnh điện, sản phẩm có thể khởi động lại và trở về giao diện OSD chính, giao diện trình phát USB hoặc chế độ nguồn trước đó.

Bạn có thể tiếp tục sử dụng tivi khi có hiện tượng này.

Bảo hành

1. Không tự ý sửa chữa, sửa đổi hoặc tháo rời TV.

Điều này có thể gây cháy nổ hoặc chập điện.

Tham khảo ý kiến của kỹ thuật viên dịch vụ để kiểm tra và sửa chữa.

2. Khi xảy ra sự cố hoặc nếu TV có khói hoặc mùi bất thường, hãy tắt TV và rút phích cắm ra khỏi ổ cắm ngay lập tức.

Đảm bảo không còn khói hoặc mùi lạ, sau đó liên hệ với kỹ thuật viên bảo hành. Sử dụng TV trong tình trạng này có thể gây ra hỏa hoạn hoặc điện giật.

3. Nếu TV bị rơi hoặc tủ bị hỏng, hãy tắt TV và rút phích cắm ra khỏi ổ cắm ngay lập tức.

Nguồn điện TV ở trong tình trạng này có thể gây ra hỏa hoạn hoặc điện giật. Nếu tủ bị vỡ, hãy cẩn thận khi xử lý TV để tránh bị thương.

Liên hệ kỹ thuật viên bảo hành để kiểm tra và sửa chữa.

4. Khi TV hết thời gian sử dụng, hãy yêu cầu kỹ thuật viên bảo hành có chuyên môn để loại bỏ TV đúng cách.

Vệ sinh

CẢNH BÁO: Tránh sử dụng hóa chất (chẳng hạn như bình xịt phòng, chất tẩy rửa, v. v.) trên hoặc gần bộ TV. Các nghiên cứu chỉ ra rằng nhựa có thể bị suy yếu và nứt theo thời gian do tác động kết hợp của các tác nhân hóa học và ứng suất cơ học (chẳng hạn như trọng lượng của TV). Việc không tuân theo các hướng dẫn này có thể dẫn đến thương tích nghiêm trọng và / hoặc hư hỏng vĩnh viễn cho TV và bộ TV.

1. Rút phích cắm điện trước khi vệ sinh.

Không được sử dụng các dung môi như benzen hoặc chất pha loãng để làm sạch TV.

• Những dung môi này có thể làm biến dạng tủ hoặc làm hỏng lớp hoàn thiện của nó.

• Nếu các sản phẩm cao su hoặc vinyl tiếp xúc với TV trong một thời gian dài, có thể gây ra vết ố.

Nếu tủ bị bẩn, hãy lau sạch bằng vải mềm và khô.

Khi làm sạch bề mặt của màn hình, hãy lau bề mặt bằng điều khiển nhẹ nhàng bằng vải mềm và khô.

Cảnh báo an toàn quan trọng

2. Rút phích cắm ra khỏi ổ cắm và kiểm tra định kì.

Nếu bụi bám trên các đầu nối phích cắm điện, hãy lau sạch bụi bằng vải khô.

Bụi này có thể gây ra hỏa hoạn do giảm cách điện trên phích cắm.

Thông tin quan trọng

1. Về màn hình

- Nếu bạn để màn hình tiếp xúc với ánh nắng mặt trời, màn hình sẽ bị hỏng. Lưu ý khi đặt TV gần cửa sổ hoặc ngoài trời.
- Không ấn mạnh hoặc làm xước màn hình và không đặt bất cứ thứ gì lên màn hình. Những hành động này sẽ làm hỏng màn hình.

2. Về tủ và màn hình

Không bao giờ xịt các hợp chất dễ bay hơi như thuốc diệt côn trùng lên tủ và màn hình. Điều này có thể gây đổi màu hoặc làm hỏng tủ và màn hình.

3. Về dư ảnh

Nếu ảnh tĩnh được hiển thị, dư ảnh có thể vẫn còn trên màn hình, tuy nhiên nó sẽ biến mất. Đây không phải dấu hiệu của sự cố.

4. Một số điểm của màn hình không sáng

Bảng điều khiển màn hình được sản xuất bằng công nghệ có độ chính xác cực cao, tuy nhiên đôi khi một số điểm ảnh của màn hình có thể bị thiếu thành phần hình ảnh hoặc có điểm sáng. Đây không phải dấu hiệu của sự cố.

5. Nhiễu màn hình

Màn hình có thể gây nhiễu hình ảnh, âm thanh, v. v. của các thiết bị điện tử nhận sóng điện từ khác (ví dụ: đài AM và thiết bị video).

6. Về việc sử dụng ở những nơi có nhiệt độ thấp

Nếu bạn sử dụng TV trong phòng từ 0 °C trở xuống, độ sáng của hình ảnh có thể thay đổi cho đến khi màn hình ấm lên. Đây không phải dấu hiệu của sự cố.

7. Khi chuyển nhượng hoặc chuyển quyền sở hữu TV

Trước khi chuyển nhượng hoặc chuyển quyền sở hữu TV, hãy thực hiện "Cài đặt lại TV".

Ghi bằng thiết bị lưu trữ USB

- Đảm bảo chọn đúng quốc gia / khu vực để sử dụng.

Có thể không sử dụng được chức năng ghi tùy thuộc vào quốc gia / khu vực đã chọn.

Sử dụng với cài đặt không chính xác có thể vi phạm một số luật hiện hành hoặc quy định khác và có thể bị xử lý hình sự.

Trong những trường hợp như vậy, nhà sản xuất sẽ không chịu bất kỳ trách nhiệm nào.

- Chức năng ghi âm đã được thiết kế để sử dụng riêng tư và giải trí trong môi trường gia đình của bạn.

Xin lưu ý rằng bất kỳ việc sử dụng thương mại nào đối với chức năng ghi âm đều có thể dẫn đến vi phạm bản quyền đối với quyền của tác giả. Nhà sản xuất yêu cầu bạn tôn trọng quyền sở hữu trí tuệ của bên thứ ba.

- Trước khi ghi vào thiết bị được kết nối với TV, hãy ghi thử và kiểm tra hiệu suất ghi.
- Nhà sản xuất sẽ không chịu trách nhiệm bồi thường hoặc thiệt hại ngẫu nhiên dưới bất kỳ hình thức nào do nội dung không được ghi đúng trên thiết bị ghi hoặc đã bị sửa đổi hoặc bị mất.

Cảnh báo an toàn quan trọng

- Nhà sản xuất sẽ không chịu trách nhiệm về những hư hỏng dưới bất kỳ hình thức nào (hỏng thiết bị ghi, sửa đổi hoặc mất nội dung được ghi, v. v.) do trực tiếp, lỗi vận hành hoặc hoạt động không chính xác do kết hợp với thiết bị được kết nối khác.
- Không tắt nguồn điện cho thiết bị lưu trữ USB hoặc ngắt kết nối cáp kết nối trong khi thiết bị lưu trữ USB đang hoạt động. Làm như vậy có thể làm mất dữ liệu đã ghi hoặc làm hỏng thiết bị lưu trữ USB.
- Chức năng ghi âm không khả dụng ở tất cả các quốc gia / khu vực.
- Xin lưu ý rằng bản ghi trên thiết bị lưu trữ USB không thể phát được nữa sau khi bo mạch chính của TV được đổi trong quá trình bảo trì.
- Nếu thông tin thời gian không chính xác, việc ghi theo chương trình có thể không được thực hiện đúng.

Hơn nữa, nếu thông tin thời gian khác nhau tùy theo kênh đang xem, việc ghi theo chương trình có thể không được thực hiện đúng tùy thuộc vào hoạt động điều chỉnh.

Sự miễn trừ

- Nhà sản xuất không chịu trách nhiệm đối với bất kỳ thiệt hại nào do hỏa hoạn, thiên tai (như sấm sét, động đất, v. v.), hành động của bên thứ ba, tai nạn, chủ sở hữu sử dụng sai hoặc sử dụng trong các điều kiện không phù hợp khác.
- Nhà sản xuất không chịu trách nhiệm đối với những hư hỏng ngẫu nhiên (chẳng hạn như mất lợi nhuận hoặc gián đoạn kinh doanh, sửa đổi hoặc xóa dữ liệu hồ sơ, v. v.) do sử dụng hoặc không thể sử dụng sản phẩm.
- Nhà sản xuất không chịu trách nhiệm về bất kỳ thiệt hại nào do bỏ qua các hướng dẫn được mô tả trong sách hướng dẫn của chủ sở hữu.
- Nhà sản xuất không chịu trách nhiệm về bất kỳ thiệt hại nào do sử dụng sai cách hoặc trực tiếp khi sử dụng đồng thời sản phẩm này và thiết bị được kết nối.

Khi sử dụng mạng không dây

CẢNH BÁO:

- Các thiết bị Bluetooth™ và LAN không dây hoạt động trong cùng một dải tần số radio và có thể can thiệp vào nhau. Nếu bạn sử dụng đồng thời Bluetooth™ và các thiết bị LAN không dây, thỉnh thoảng bạn có thể trải nghiệm hiệu suất mạng kém hơn tối ưu hoặc thậm chí mất kết nối mạng.
- Nếu bạn gặp bất kỳ sự cố nào như vậy, hãy tắt ngay thiết bị Bluetooth™ hoặc mạng LAN không dây của bạn.
- Hiệu suất thực tế có thể khác nhau, bao gồm dung lượng mạng không dây thấp hơn, tốc độ truyền dữ liệu, phạm vi và vùng phủ sóng.

Cảnh báo an toàn quan trọng

- Hiệu suất phụ thuộc vào nhiều yếu tố, điều kiện và biến số, bao gồm khoảng cách từ điểm truy cập, lưu lượng mạng, vật liệu xây dựng và cấu trúc, hệ điều hành được sử dụng, hỗn hợp các sản phẩm không dây được sử dụng, nhiều và các điều kiện bất lợi khác.

Mạng LAN không dây và sức khỏe của bạn

- Các sản phẩm mạng LAN không dây, giống như các thiết bị vô tuyến khác, phát ra năng lượng điện từ tần số vô tuyến. Tuy nhiên, mức năng lượng phát ra từ các thiết bị LAN không dây thấp hơn nhiều so với năng lượng điện từ phát ra từ các thiết bị không dây như điện thoại di động.
- Vì các sản phẩm mạng LAN không dây hoạt động theo các nguyên tắc có trong các tiêu chuẩn và khuyến nghị về an toàn tần số vô tuyến, nhà sản xuất tin rằng mạng LAN không dây là phù hợp cho người tiêu dùng sử dụng. Các tiêu chuẩn và khuyến nghị này phản ánh sự đồng thuận của cộng đồng khoa học và là kết quả từ sự cân nhắc của các hội đồng và ủy ban gồm các nhà khoa học, những người liên tục xem xét và giải thích các tài liệu nghiên cứu sâu rộng.
- Trong một số tình huống hoặc môi trường, việc sử dụng Mạng LAN Không dây có thể bị hạn chế bởi chủ sở hữu của tòa nhà hoặc các đại diện có trách nhiệm của tổ chức. Những hạn chế như vậy có thể áp dụng trong những môi trường mà nguy cơ gây nhiễu cho các thiết bị hoặc dịch vụ khác được nhận thức hoặc xác định là có hại.
- Nếu bạn không chắc chắn về chính sách áp dụng cho việc sử dụng các thiết bị không dây trong một tổ chức hoặc môi trường cụ thể, bạn nên yêu cầu ủy quyền sử dụng thiết bị Mạng LAN Không dây trước khi bật thiết bị.

Lưu ý về việc ngăn ngừa hư hỏng màn hình TV OLED

• Lưu giữ hình ảnh

TV OLED dễ bị lưu ảnh do đặc tính của vật liệu được sử dụng. Nếu hình ảnh hiển thị nhiều lần ở cùng một vị trí trên màn hình hoặc thời gian hiển thị quá lâu, thì hiện tượng lưu ảnh có thể xảy ra, đây không phải là sự cố của TV.

Vui lòng tránh các thao tác sau trong thời gian dài, nó có thể gây ra hiện tượng lưu ảnh:

- Có các thanh nội dung màu đen ở trên cùng, dưới cùng, bên trái và bên phải của màn hình.
- Vẫn có những ảnh tĩnh như ảnh chụp.
- Có những trò chơi điện tử với một số nội dung và hình ảnh tĩnh.
- Có menu hình ảnh, hướng dẫn chương trình, nhận dạng kênh, v. v.
- Có nội dung tĩnh của ứng dụng.

• Giảm nguy cơ lưu ảnh

- Bạn nên tắt TV bình thường bằng cách nhấn vào điều khiển từ xa.
- Tránh sử dụng nó trong thời gian dài ở chế độ thu phóng không toàn màn hình và chế độ phát lại cửa sổ nhỏ.
- Tránh hiển thị hình ảnh tĩnh, đồng hồ hoặc biểu trưng có màu sáng (kể cả màu trắng) trên bất kỳ phần nào của màn hình.
- Thiết lập cài đặt hình ảnh theo điều kiện môi trường. Trong trường hợp sử dụng tại nhà, cũng như xem logo đài truyền hình thường hiển thị, v. v., nên sử dụng hình ảnh chuẩn.

Cảnh báo an toàn quan trọng

• Các chức năng khác

Khi hiển thị hình ảnh tĩnh, đồng hồ, màu sáng hoặc logo, v. v., độ sáng màn hình sẽ tự động giảm, đây không phải là lỗi của TV.

TV OLED được sản xuất với công nghệ phức tạp nhất, nhưng bạn vẫn có thể nhìn thấy các điểm tối hoặc điểm sáng trong bảng điều khiển (trắng, đỏ, xanh lá cây hoặc xanh lam). Điều này là do đặc điểm cấu trúc màn hình OLED, không phải do TV bị hỏng và chúng sẽ không ảnh hưởng đến hiệu suất và độ tin cậy.



Sản phẩm loại I: Biểu tượng này chỉ ra rằng nó yêu cầu kết nối an toàn của tiếp địa bảo vệ (nối đất).



Điện áp xoay chiều: Ký hiệu này chỉ ra rằng điện áp danh định được đánh dấu bằng ký hiệu là điện áp xoay chiều.

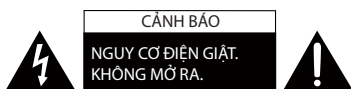

- Biểu tượng tia chớp có đầu mũi tên nằm trong tam giác đều cảnh báo người dùng phần vỏ sản phẩm có "điện áp nguy hiểm" không cách điện với mức đủ lớn để gây ra nguy cơ giật điện.
- Cảnh báo: Để giảm nguy cơ bị điện giật, không tháo nắp (hoặc mặt sau) vì người dùng không thể sửa chữa bộ phận nào bên trong. Hãy nhờ nhân viên có chuyên môn sửa chữa.
- Dấu chấm than nằm trong tam giác đều để cảnh báo người dùng có hướng dẫn sử dụng và bảo trì quan trọng trong tài liệu đi kèm thiết bị.

Nội dung



Cần kết nối thiết bị có kết cấu CẤP I với ổ cắm CHÍNH có dây nối đất bảo vệ.

Chào mừng bạn gia nhập Toshiba TV

- Cảm ơn bạn đã chọn mua sản phẩm TV này. Sách hướng dẫn này sẽ giúp bạn dễ dàng làm chủ nhiều tính năng thú vị trên TV mới.
- Hướng dẫn trong tài liệu này căn cứ theo việc sử dụng điều khiển từ xa.
- Vui lòng đọc kỹ tất cả các hướng dẫn sử dụng có trong sách hướng dẫn này và giữ lại để tham khảo về sau.
- Hình và minh hoạt trong hướng dẫn này chỉ dùng cho mục đích tham khảo và có thể khác so với hình thức sản phẩm thực tế.
- Kiểu dáng và thông số kỹ thuật có thể thay đổi mà không cần báo trước.
- Các bộ phận chức năng phần mềm thay đổi khi nâng cấp hệ thống.

Nội dung

Danh sách phụ kiện.....	1
Lắp đặt giá treo tường hoặc chân đế.....	2
Mặt trước của TV.....	4
Mặt sau TV.....	5
Các cổng kết nối.....	6
Điều khiển từ xa.....	8
Bật TV lần đầu tiên.....	13
Thông số kỹ thuật.....	14
Thông tin khác.....	15

Danh sách phụ kiện

TV đi kèm các phụ kiện sau:

HƯỚNG DẪN SỬ DỤNG × 1 Vít × 6 Giắc cắm RCA nối với Cáp AV × 1 Chân đế × 3
Pin AA hoặc AAA × 2 Dây nguồn × 1 Điều khiển từ xa × 1

LƯU Ý

- Phụ kiện đi kèm trong danh sách trên có thể khác nhau tùy theo từng mẫu thiết bị, quốc gia/khu vực. Vui lòng xem xét túi phụ kiện thực tế.

Lắp đặt giá treo tường hoặc chân đế

⚠ CẢNH BÁO

- Đảm bảo ngắt kết nối dây nguồn AC trước khi lắp đặt chân đế hoặc giá treo tường.
- Màn hình TV là bộ phận dễ vỡ. Đảm bảo màn hình TV không bị vật cứng hoặc lực ép làm trầy xước hoặc hư hỏng.
- Sau khi lắp đặt xong, hãy đảm bảo đặt TV cố định trên bàn hoặc gắn chắc vào giá treo tường trước khi gỡ tất cả màng phim bảo vệ nếu có.

▶ Lắp đặt chân đế

Làm theo hình minh họa và hướng dẫn bằng chữ dưới đây để hoàn tất các bước lắp đặt:

1. Cẩn thận đặt TV úp xuống một bề mặt phẳng, mềm để tránh làm hỏng TV hoặc trầy xước màn hình.
2. Lấy 3 chân đế ra để lắp vào khe dưới cùng của TV.
3. Bắt chặt 6 vít đi kèm để cố định chân đế vào TV.

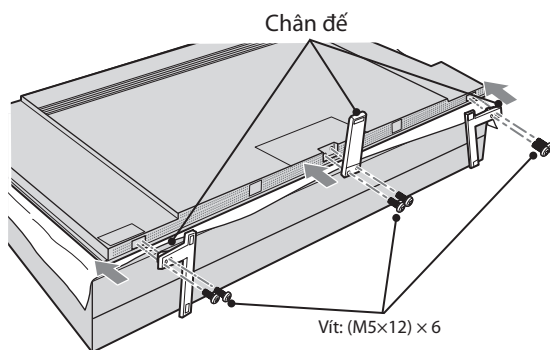
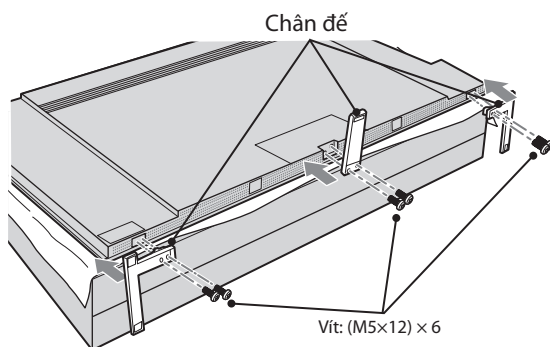

📌 LƯU Ý

- Có thể lắp chân đế trái và phải theo hai cách. Bạn có thể điều chỉnh theo mong muốn nhưng hãy đảm bảo đưa cạnh dài của chân đế ra phía trước.

Lắp đặt giá treo tường hoặc chân đế

► Lắp đặt giá treo tường

Trước khi treo TV, hãy tháo chân đế TV nếu trước đó có gắn và đảm bảo giá treo tường chịu được trọng lượng của TV.

⚠ CẢNH BÁO

Làm theo hướng dẫn đi kèm giá treo tường khi treo TV lên tường. TV có thể rơi và gây thiệt hại về người và của nếu treo không đúng cách.

- Đặt miếng đệm giữa và giá đỡ.
- Kích thước tiêu chuẩn được trình bày bên dưới.

Mẫu lỗ bắt tường (mm)	300 × 300 (55") 300 × 400 (65")
Kích cỡ vít bắt tường	M6

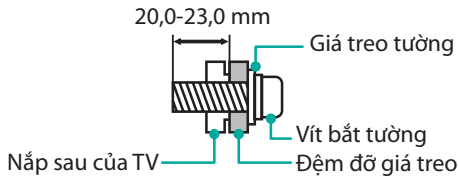

- Không nên treo TV lên mặt tường nghiêng và khi treo cần đảm bảo TV luôn song song với tường và không ngả về trước.

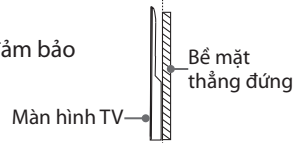

☞ LƯU Ý

- Đường kính và chiều dài của vít khác nhau tùy thuộc vào kiểu giá treo tường.
- Không bắt buộc phải có giá treo tường. TV bạn mua có thể không có giá treo tường. Vui lòng xem xét các phụ kiện thực tế.

► Lắp đặt P-Clip

Vui lòng đặt TV nằm ngang trên một bề mặt phẳng, sau đó dùng kẹp P để nối TV với tường hoặc cột nhà.

1. Dùng vít M6×35 để cố định mặt lớn hơn của kẹp P vào lỗ vít ở mặt sau TV.
2. Cố định mặt còn lại của kẹp P vào tường.

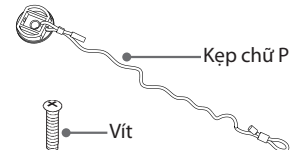





☞ LƯU Ý

- Lắp đặt không chắc chắn có thể làm thiết bị nghiêng hoặc rơi, dẫn đến thương tích cho người hoặc hư hỏng sản phẩm.
- Kẹp chữ P và vít tương ứng có thể không kèm theo TV, vui lòng tự mua nếu cần.
- Hình ảnh chỉ mang tính chất minh họa.

Mặt trước của TV

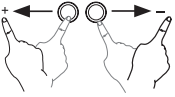
Mặt trước của TV

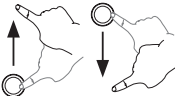

Bộ phận	Mô tả
Cảm biến từ xa	Nhận tín hiệu từ điều khiển từ xa. Không đặt bất cứ vật gì cạnh cảm biến để tránh ảnh hưởng đến chức năng.
Đèn báo nguồn	Khi bật TV, đèn sẽ tắt. Ở chế độ chờ đèn chuyển đỏ.
	Lựa chọn giữa các nguồn tín hiệu đầu vào khác nhau hoặc để TV ở chế độ chờ, hoặc bạn có thể bật TV khi TV ở chế độ chờ.
	Chuyển nút  sang trái và phải để điều chỉnh âm lượng.
	Chuyển nút  lên xuống để chọn kênh.

LƯU Ý

- Hình ảnh chỉ mang tính chất minh họa.
- Sau khi bật, TV cần mất vài giây để tải chương trình. Không tắt nhanh TV vì có thể khiến TV hoạt động bất thường.

Mặt sau TV

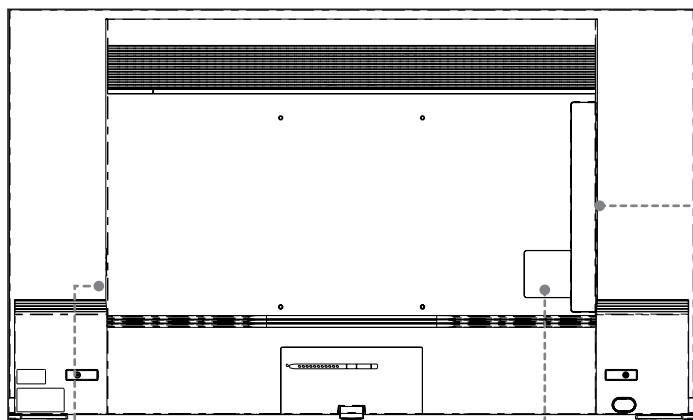



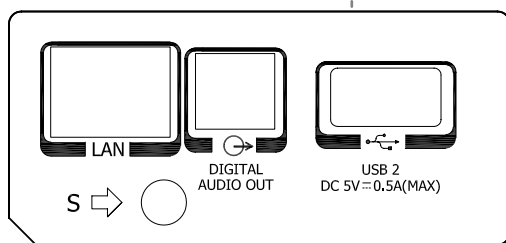







Cổng vào AC



➔ LƯU Ý

- Giắc cắm ANT2 hỗ trợ cấp điện cho ăng-ten vệ tinh (13/18V, tối đa 0,5A)
- Kiểm tra vị trí và loại giắc cắm trước khi đấu nối. Nối dây lỏng lẻo có thể dẫn đến các vấn đề về màu sắc hoặc hình ảnh. Đảm bảo cắm chặt và chắc chắn.
- Không phải tất cả các thiết bị A/V đều nối được với TV, vui lòng tham khảo hướng dẫn sử dụng của thiết bị A/V để biết khả năng tương thích và quy trình kết nối.
- Rút hết phích cắm điện ra khỏi ổ cắm trên tường trước khi nối với thiết bị ngoại vi. Nếu không có thể gây ra điện giật.
- Giắc cắm bảo trì không dùng để kết nối với thiết bị ngoại vi. Giắc này chỉ được nhà máy của chúng tôi sử dụng cho mục đích thử nghiệm.

Các cổng kết nối

ANT DVB-T/T2/C		Nối ăng-ten VHF/UHF ngoài trời.
ANT DVB-S/S2		Nối ăng-ten vệ tinh ngoài trời.
HDMI		Nối cáp HDMI từ thiết bị A/V ngoại vi.
HDMI (eARC)		Nối cáp HDMI từ hệ thống âm thanh kỹ thuật số bên ngoài.
CỔNG VÀO AV		Nối cáp video tổng hợp và cáp âm thanh trái-phải từ thiết bị AV bên ngoài. Có thể sử dụng VIDEO để kết nối nhiều loại thiết bị như máy ghi video, bộ giải mã, máy quay phim, bộ thu vệ tinh, đầu đĩa DVD hoặc tay cầm trò chơi.
USB		Kết nối thiết bị USB để duyệt ảnh, nhạc và phim.
CỔNG RA ÂM THANH KỸ THUẬT SỐ		Nối cáp quang từ hệ thống âm thanh kỹ thuật số bên ngoài.
LAN		Kết nối cáp Ethernet để truy cập mạng hoặc Internet.
GIAO DIỆN CHUNG		Lắp mô-đun CI+ để xem nhiều dịch vụ như kênh truyền hình trả tiền hoặc một số kênh HD.
TAI NGHE		Kết nối tai nghe để nghe âm thanh phát ra từ TV. Lưu ý: Áp suất âm thanh quá lớn từ tai nghe có thể gây mất thính lực. Hiệu suất âm thanh của loa tích hợp đáp ứng yêu cầu về logo Hi-Res Audio, nhưng giắc cắm của tai nghe thì không.
BẢO HÀNH		Cổng này không dùng để kết nối với thiết bị ngoại vi. Giắc này chỉ được nhà máy của chúng tôi sử dụng cho mục đích thử nghiệm.

LƯU Ý

- Vị trí và tên của các cổng kết nối trên TV có thể khác nhau theo từng mẫu và không phải tất cả các cổng đều có trên tất cả mẫu.

Các cổng kết nối

► LAN (Thiết lập có dây)

Kết nối TV với mạng bằng cách dùng cáp LAN (Ethernet/Cat 5) để kết nối cổng LAN ở mặt sau TV với modem bên ngoài hoặc bộ định tuyến. Xem hình minh họa bên dưới.

- Nên sử dụng modem hoặc bộ định tuyến hỗ trợ Giao thức cấu hình máy chủ động (DHCP). Modem và bộ định tuyến hỗ trợ DHCP tự động cung cấp địa chỉ IP, mặt nạ mạng con, cổng vào và DNS, vì vậy bạn không cần nhập thủ công. Hầu hết mạng gia đình đều có sẵn DHCP.

GIÁC CẮM TV

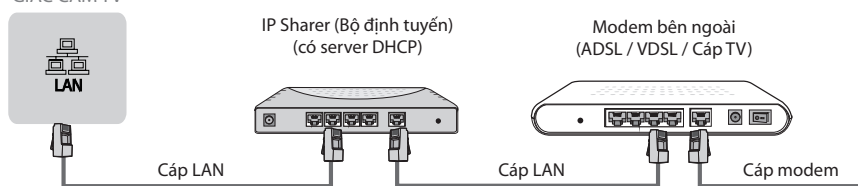

Thiết lập không dây

Để kết nối TV với mạng không dây, bạn cần có bộ định tuyến hoặc modem không dây. Xem hình minh họa bên dưới.

- Bộ chuyển đổi mạng LAN không dây tích hợp hỗ trợ các giao thức giao tiếp 802.11a/b/g/n/ac/ax. Nên sử dụng bộ định tuyến IEEE 802.11ax. Tốc độ truyền thấp đối với b/g có thể ảnh hưởng đến chất lượng video phát trực tuyến và các phương tiện khác.

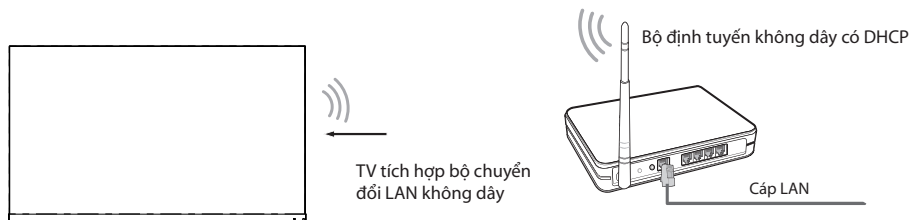

⚠ LƯU Ý

- Bạn cần sử dụng Bộ chuyển đổi mạng LAN không dây tích hợp để sử dụng mạng không dây vì mẫu TV này không hỗ trợ bộ chuyển đổi mạng USB bên ngoài.
- Nếu bộ định tuyến không dây hỗ trợ DHCP, bạn có thể dễ dàng kết nối TV với mạng không dây.
- Các hệ thống bảo mật khác so với các hệ thống có tên dưới đây sẽ không hoạt động với mẫu TV này.
Hệ thống bảo mật: WPA, WEP, WPA2.
- Để đảm bảo mạng thông suốt, nên đặt bộ định tuyến cách TV dưới 10m.

Điều khiển từ xa

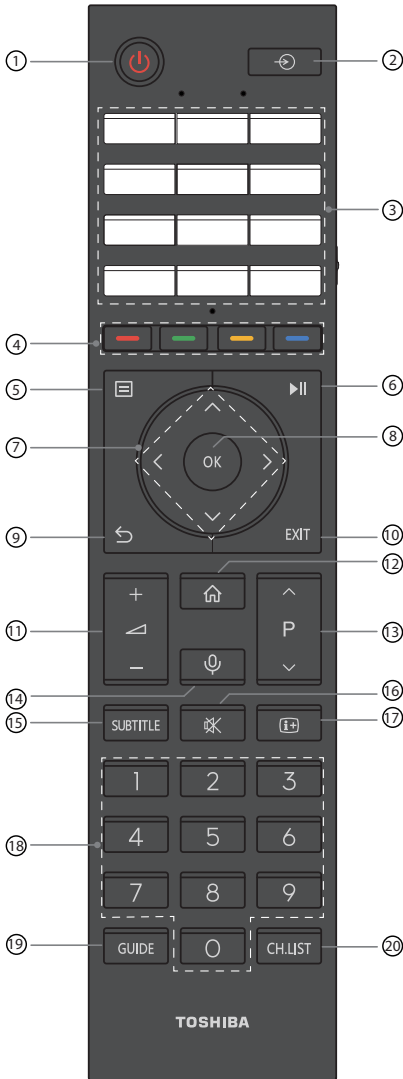

- ① **CÔNG SUẤT:** Bật/tắt hoặc chuyển TV sang chế độ chờ
- ② **↻ (CÔNG VÀO):** Chọn nguồn đầu vào
- ③ **ỨNG DỤNG:** Truy cập nhanh vào ứng dụng
- ④ **Nút Đỏ/Xanh lá/Vàng/Xanh lam:** Phím màu để trực tiếp chọn tùy chọn
- ⑤ **☰:** Hiển thị menu cài đặt nhanh
- ⑥ **▶||:** Các nút chức năng điều khiển nội dung đa phương tiện
- ⑦ **^/√/</>** (Phím kỹ thuật số): Cho phép điều hướng menu trên màn hình và điều chỉnh cài đặt hệ thống theo sở thích
- ⑧ **OK:** Xác nhận lựa chọn trong menu trên màn hình
- ⑨ **QUAY LẠI:** Quay lại menu trước
- ⑩ **EXIT:** Thoát menu hoặc ứng dụng
- ⑪ **◀ +/- :** Điều chỉnh âm lượng
- ⑫ **TRANG CHỦ:** Mở màn hình chính thông minh
- ⑬ **P ^/√ :** Đổi kênh
- ⑭ **MICRÔ:** Bật micro
- ⑮ **SUBTITLE:** Nhấn để bật/tắt phụ đề
- ⑯ **TẮT TIẾNG:** Tắt tiếng hoặc khôi phục âm thanh TV
- ⑰ **i+ :** Hiển thị thông tin chương trình hiện tại
- ⑱ **0-9:** Chọn kênh trực tiếp hoặc nhập số
- ⑲ **GUIDE:** Hiển thị Hướng dẫn chương trình điện tử (Chế độ DTV)
- ⑳ **CH.LIST:** Hiển thị Danh sách kênh trên màn hình

⚠ LƯU Ý

- Hình ảnh chỉ mang tính chất tham khảo và có thể khác với hình thức sản phẩm thực tế.
- Điều khiển từ xa đi kèm sẽ khác nhau tùy từng mẫu TV/quốc gia/ku vực, hãy kiểm tra thông tin của điều khiển từ xa thực tế có trong túi phụ kiện.

Điều khiển từ xa

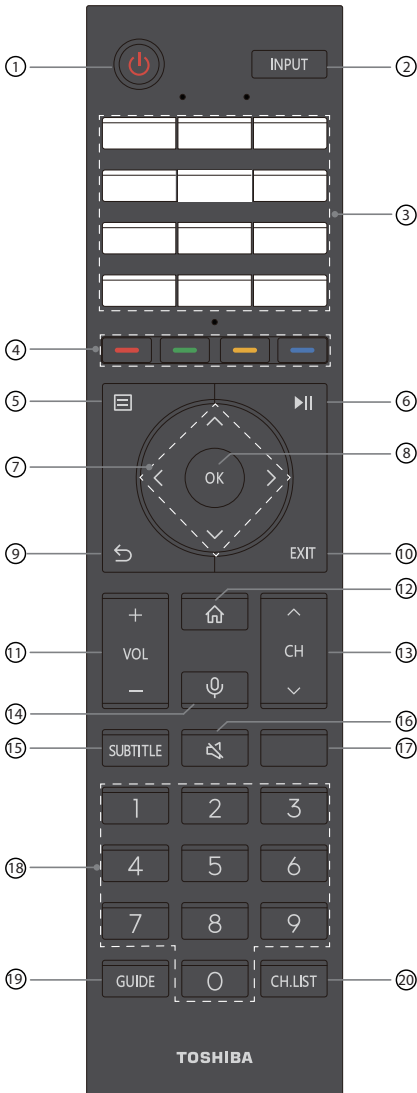

- ① CÔNG SUẤT: Bật/tắt hoặc chuyển TV sang chế độ chờ
- ② INPUT: Chọn nguồn đầu vào
- ③ ỨNG DỤNG: Truy cập nhanh vào ứng dụng
☑️ : Tùy chỉnh để khởi chạy đầu vào hoặc ứng dụng
- ④ Nút Đỏ/Xanh lá/Vàng/Xanh lam: Phím màu để trực tiếp chọn tùy chọn
- ⑤ ☰: Hiển thị menu cài đặt nhanh
- ⑥ ▶️: Các nút chức năng điều khiển nội dung đa phương tiện
- ⑦ ^/~/</> (Phím kỹ thuật số): Cho phép điều hướng menu trên màn hình và điều chỉnh cài đặt hệ thống theo sở thích
- ⑧ OK: Xác nhận lựa chọn trong menu trên màn hình
- ⑨ QUAY LẠI: Quay lại menu trước
- ⑩ EXIT: Thoát menu hoặc ứng dụng
- ⑪ VOL +/-: Điều chỉnh âm lượng
- ⑫ TRANG CHỦ: Mở màn hình chính thông minh
- ⑬ CH ^/~/ : Đổi kênh
- ⑭ MICRÔ: Bật micro
- ⑮ SUBTITLE: Nhấn để bật/tắt phụ đề
- ⑯ TẮT TIẾNG: Tắt tiếng hoặc khôi phục âm thanh TV
- ⑰ THÔNG TIN: Hiển thị thông tin chương trình hiện tại
TEXT: Bật/tắt chức năng truyền dẫn thông tin dưới dạng văn bản
- ⑱ 0-9: Chọn kênh trực tiếp hoặc nhập số
- ⑲ GUIDE: Hiển thị Hướng dẫn chương trình điện tử (Chế độ DTV)
- ⑳ CH.LIST: Hiển thị Danh sách kênh trên màn hình

☒ LƯU Ý

- Hình ảnh chỉ mang tính chất tham khảo và có thể khác với hình thức sản phẩm thực tế.
- Điều khiển từ xa đi kèm sẽ khác nhau tùy từng mẫu TV/quốc gia/khu vực, hãy kiểm tra thông tin của điều khiển từ xa thực tế có trong túi phụ kiện.

Điều khiển từ xa

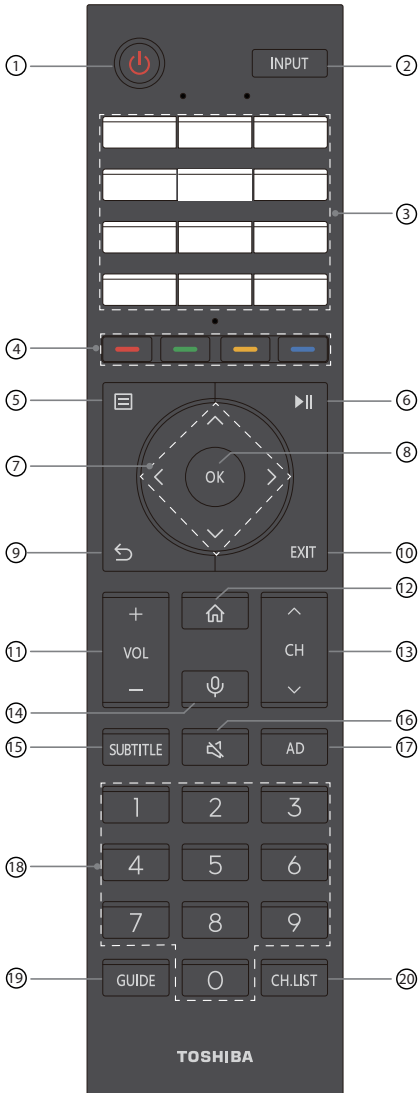

- ① CÔNG SUẤT: Bật/tắt hoặc chuyển TV sang chế độ chờ
- ② INPUT: Chọn nguồn đầu vào
- ③ ỨNG DỤNG: Truy cập nhanh vào ứng dụng
☑️: Tùy chỉnh để khởi chạy đầu vào hoặc ứng dụng
- ④ Nút Đỏ/Xanh lá/Vàng/Xanh lam: Phím màu để trực tiếp chọn tùy chọn
- ⑤ : Hiển thị menu cài đặt nhanh
- ⑥ : Các nút chức năng điều khiển nội dung đa phương tiện
- ⑦ (Phím kỹ thuật số): Cho phép điều hướng menu trên màn hình và điều chỉnh cài đặt hệ thống theo sở thích
- ⑧ OK: Xác nhận lựa chọn trong menu trên màn hình
- ⑨ QUAY LẠI: Quay lại menu trước
- ⑩ EXIT: Thoát menu hoặc ứng dụng
- ⑪ VOL +/-: Điều chỉnh âm lượng
- ⑫ TRANG CHỦ: Mở màn hình chính thông minh
- ⑬ CH : Đổi kênh
- ⑭ MICRÔ: Bật micro
- ⑮ SUBTITLE: Nhấn để bật/tắt phụ đề
- ⑯ TẮT TIẾNG: Tắt tiếng hoặc khôi phục âm thanh TV
- ⑰ AD: Chọn chế độ AD
- ⑱ 0-9: Chọn kênh trực tiếp hoặc nhập số
- ⑲ GUIDE: Hiển thị Hướng dẫn chương trình điện tử (Chế độ DTV)
- ⑳ CH.LIST: Hiển thị Danh sách kênh trên màn hình

LƯU Ý

- Hình ảnh chỉ mang tính chất tham khảo và có thể khác với hình thức sản phẩm thực tế.
- Điều khiển từ xa đi kèm sẽ khác nhau tùy từng mẫu TV/quốc gia/khu vực, hãy kiểm tra thông tin của điều khiển từ xa thực tế có trong túi phụ kiện.

Điều khiển từ xa

► Lắp pin vào điều khiển từ xa

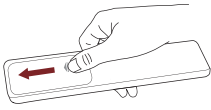

1. Trượt nắp sau của điều khiển để mở ngăn chứa pin.

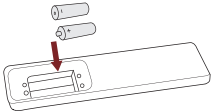

2. Lắp hai cục pin cỡ AA hoặc AAA. Đảm bảo khớp các đầu (+) và (-) của pin với các đầu (+) và (-) ghi trong ngăn chứa pin.

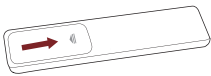

3. Đóng nắp ngăn chứa pin.

☒ LƯU Ý

- Hình ảnh sản phẩm chỉ mang tính chất minh họa, hình thức thực tế có thể khác.

Xử lý pin

- Xử lý pin không đúng cách có thể khiến pin bị mòn hoặc rò rỉ, từ đó dẫn đến cháy nổ, thương tích thân thể hoặc thiệt hại về tài sản.
- Chỉ sử dụng loại pin theo chỉ định của tài liệu hướng dẫn này. Vui lòng xem xét điều khiển từ xa trước khi quyết định dùng pin AA hay AAA.
- Không để lẫn pin cũ với pin mới hoặc với các loại khác.
- Không thải bỏ pin đã qua sử dụng chung với rác sinh hoạt. Thải bỏ pin theo quy định của địa phương.
- Hoá chất trong pin có thể gây phát ban. Nếu pin rỉ ra ngoài, hãy dùng vải lau sạch ngăn chứa pin. Nếu da tiếp xúc với hoá chất, hãy rửa sạch ngay.
- Nếu không định dùng điều khiển trong thời gian dài, hãy tháo pin ra.
- Tháo pin đã cạn ngay lập tức để tránh axit pin rò rỉ vào ngăn chứa pin.
- Không để pin tiếp xúc với nhiệt độ quá cao như ánh nắng mặt trời, lửa hoặc những điều kiện tương tự.

Điều khiển từ xa

► Ghép nối điều khiển từ xa (chỉ dành cho điều khiển từ xa Bluetooth)

Ghép nối điều khiển từ xa với TV sau khi bật nguồn. Đảm bảo điều khiển cách TV trong vòng 3 mét. Nhấn bất kỳ nút nào (ngoại trừ nút nguồn và micro) để ghép nối.

📌 LƯU Ý

- Trong trường hợp đặc biệt, nhấn giữ nút [] để ghép nối.
- Nếu điều khiển từ xa có lỗi không xác định thì có thể do nhiễu. Cố gắng loại bỏ những vật gây nhiễu và ghép nối lại.
- Nếu điều khiển bị lỗi không xác định trong khi nguồn pin vẫn bình thường, bạn có thể lấy pin ra, nhấn phím bất kỳ trong 1~2 giây và lắp lại. Sau đó điều khiển sẽ hoạt động bình thường.
- Không thể ghép nối điều khiển từ xa với TV khi TV đang ở chế độ chờ.

► Phạm vi hoạt động của điều khiển từ xa

1. Điều khiển từ xa có thể hoạt động ở khoảng cách tối đa 8 mét phía trước TV.
2. Góc điều khiển từ xa: lấy cảm biến từ xa làm đỉnh, cách 6 mét, góc nằm ngang có thể điều khiển rơi vào khoảng $\pm 30^\circ$, trong khi góc dọc là $\pm 15^\circ$.
3. Khoảng cách hoạt động có thể thay đổi tùy thuộc vào độ sáng của phòng.

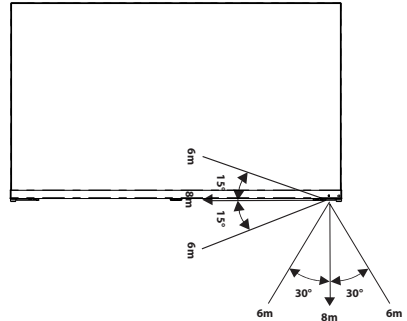

Thải bỏ sản phẩm

Không nên phá bỏ, tháo dỡ hoặc vứt sản phẩm chung với rác thải sinh hoạt. Nên đóng gói và giao cho đơn vị tái chế được uỷ quyền.

Bật TV lần đầu tiên

Bật TV lần đầu tiên

1. Nối cáp nguồn vào ổ điện sau khi nối xong các dây khác.
2. Khi bật TV lần đầu, TV sẽ chuyển thẳng đến phần Hướng dẫn cài đặt.
3. Nhấn nút [Δ / ∇ / \leftarrow / \rightarrow] để điều hướng menu và thay đổi cài đặt. Nhấn nút [OK] để xác nhận.

Chọn Ngôn ngữ của bạn	Chọn ngôn ngữ bạn muốn hiển thị trên menu. Nhấn nút menu để cài đặt chế độ của hàng cho TV.
Cài đặt trên Di động hoặc Cài đặt trên TV	Thiết lập trên thiết bị thông minh bằng cách quét mã QR để tải ứng dụng di động hoặc tiếp tục trên TV.
Kết nối Internet	Kết nối với các ứng dụng, phim và chương trình yêu thích của bạn trên Internet thông qua WLAN.
Chọn địa điểm	Xác định được vị trí của bạn sẽ giúp chúng tôi điều chỉnh nội dung đề xuất cho bạn.
Điều khoản & Điều kiện, Chính sách bảo mật	Mục đích sử dụng thiết bị này phải tuân thủ Thỏa thuận cấp phép người dùng cuối và hành động từ chối Thỏa thuận cấp phép người dùng cuối đồng nghĩa rằng không thể sử dụng tất cả các tính năng thông minh của thiết bị này. Vui lòng đọc kỹ thông tin trước khi lựa chọn.
Đăng nhập vào tài khoản VIDAA của bạn	Tài khoản VIDAA giúp bạn quản lý tùy chọn nội dung, gói đăng ký cùng nhiều lợi ích khác.
Chọn Trợ lý giọng nói	Chọn trợ lý giọng nói mà bạn muốn sử dụng trên TV.
Đặt tên cho TV của bạn	Đặt cho TV của bạn một cái tên độc đáo để dễ dàng xác định khi truyền hoặc kết nối với thiết bị khác.
Chào mừng đến với VIDAA	Xin chúc mừng, bạn đã thiết lập xong. Chọn từ các lựa chọn trên màn hình để bắt đầu thiết lập sở thích.

LƯU Ý: Hướng dẫn trên nhằm mục đích tham khảo và có thể khác nhau tùy theo từng mẫu TV/quốc gia/khu vực.

Thông số kỹ thuật

☑ Tính năng, kiểu dáng và thông số kỹ thuật có thể thay đổi mà không cần báo trước.

Bộ phận		55"	65"
Kích thước (R × C × S)	Không có chân đế	1232 × 732 × 49 mm	1452 × 857 × 49 mm
	Có chân đế	1232 × 743 × 313 mm	1452 × 868 × 336 mm
Trọng lượng	Không có chân đế	20,5 kg	28,5 kg
	Có chân đế	21,5 kg	29,5 kg
Kích cỡ màn hình hiển thị (Đường chéo)		139 cm	164 cm
Độ phân giải màn hình		3840 × 2160	3840 × 2160
Công suất âm thanh		2×10W + 2×10W + 10W + 20W + 2×5W	
Mật độ công suất chế độ hoạt động		0,043Watts/cm ²	0,037 Watts/cm ²
Mức tiêu thụ năng lượng khi đã tắt		N.A.	N.A.
Mức tiêu thụ năng lượng ở chế độ chờ		0,5 W	0,5 W
Mức tiêu thụ điện năng		Vui lòng tham khảo nhãn dán định mức.	
Nguồn điện		Vui lòng tham khảo nhãn dán định mức.	
Hệ thống tiếp nhận	Analog	PAL-D/K, B/G, I SECAM-D/K, B/G	
	Kỹ thuật số	DVB-T/T2, DVB-C, DVB-S/S2	
Thông số kỹ thuật của Mô-đun mạng LAN không dây	Dải tần số	2,4-2,4835 GHz 5,15-5,85 GHz 5,9-6,425 GHz	
	Công suất đầu ra (tối đa)	2,4-2,4835 GHz 17dBm 5,15-5,25 GHz 14dBm 5,25-5,35GHz (Băng tần DFS) 14dBm 5,49-5,71 GHz (Băng tần DFS / TPC) 14dBm 5,725-5,85GHz (dành cho quốc gia không thuộc Liên minh Châu Âu) 14dBm 5,9-6,425 GHz 14dBm	
Thông số kỹ thuật của Mô-đun Bluetooth	Dải tần số	2,4-2,4835 GHz	
	Công suất đầu ra (tối đa)	2,4-2,4835 GHz, Class1,6dBm	
Điều kiện môi trường		Nhiệt độ: 5°C - 45°C Độ ẩm: 20% - 80% RH Áp suất không khí: 86 kPa - 106 kPa	
Đầu ra HDMI		RGB/60Hz (640×480, 800×600, 1024×768) YUV/60Hz (480i, 480p, 720p, 1080i, 1080p) YUV/50Hz (576i, 576p, 720p, 1080i, 1080p) 3840×2160/24Hz, 3840×2160/25Hz, 3840×2160/30Hz, 3840×2160/50Hz, 3840×2160/60Hz Đối với HDMI 3, 4: 3840×2160/120Hz, 2560×1440/120Hz, 1920×1080/120Hz	

Thông tin khác



Các thuật ngữ Giao diện đa phương tiện độ nét cao HDMI và HDMI và Biểu trưng HDMI là nhãn hiệu hoặc nhãn hiệu đã đăng ký của HDMI Licensing Administrator, Inc. tại Hoa Kỳ và các quốc gia khác.



Dolby, Dolby Vision, Dolby Atmos và biểu tượng chữ hai chữ D là các nhãn hiệu đã đăng ký của Dolby Laboratories Licensing Corporation. Dolby Vision IQ là thương hiệu của Dolby Laboratories Licensing Corporation. Sản xuất theo giấy phép của Dolby Laboratories. Sản phẩm mật chưa ra mắt. Bản quyền © 2012-2022 Dolby Laboratories. Bảo lưu toàn quyền.



Sản xuất theo giấy phép của IMAX Corporation. IMAX® là nhãn hiệu đã đăng ký của IMAX Corporation tại Hoa Kỳ và/hoặc các quốc gia khác. Để xem bằng sáng chế DTS, hãy truy cập <http://patents.dts.com>. Sản xuất theo giấy phép của DTS Licensing Limited. DTS và logo DTS là các nhãn hiệu đã đăng ký hoặc nhãn hiệu của DTS, Inc. tại Hoa Kỳ và các quốc gia khác. © 2020 DTS, Inc. BẢO LƯU TOÀN QUYỀN.



Để xem bằng sáng chế DTS, hãy truy cập <http://patents.dts.com>. Sản xuất theo giấy phép của DTS Licensing Limited. DTS, DTS-HD Master Audio, DTS-HD, Virtual: X và logo DTS-HD là các nhãn hiệu hoặc nhãn hiệu đã đăng ký của DTS, Inc. tại Hoa Kỳ và các quốc gia khác. © 2021 DTS, Inc. BẢO LƯU TOÀN QUYỀN.

SẢN PHẨM NÀY ĐƯỢC CẤP PHÉP THEO GIẤY PHÉP DANH MỤC BẰNG SÁNG CHẾ AVC CHO MỤC ĐÍCH SỬ DỤNG CÁ NHÂN CỦA NGƯỜI TIỂU DÙNG HOẶC CÁC MỤC ĐÍCH SỬ DỤNG KHÁC TRONG ĐÓ SẢN PHẨM KHÔNG NHẬN THÙ LAO ĐỂ (I) MÃ HÓA VIDEO THEO TIÊU CHUẨN AVC ("VIDEO AVC") VÀ/HOẶC (II) GIẢI MÃ VIDEO AVC DO NGƯỜI TIỂU DÙNG THAM GIA VÀO HOẠT ĐỘNG CÁ NHÂN MÃ HOÁ VÀ/HOẶC LẤY TỪ NHÀ CUNG CẤP VIDEO ĐƯỢC CẤP PHÉP CUNG CẤP VIDEO AVC. BẤT KỲ MỤC ĐÍCH SỬ DỤNG NÀO KHÁC ĐỀU KHÔNG ĐƯỢC CẤP GIẤY PHÉP HOẶC NGỤ Ý CẤP. CÓ THỂ XEM THÊM THÔNG TỬ MPEG LA, L.L.C. TRUY CẬP [HTTP://WWW.MPEGLA.COM](http://WWW.MPEGLA.COM)

Thiết bị này không được bảo vệ khỏi nhiễu có hại và không thể gây nhiễu cho các hệ thống ủy quyền hợp pháp.

Thông tin khác

Thải bỏ thiết bị điện & điện tử đã qua sử dụng

Cần tái chế bao bì và đồ điện đúng cách và không được xử lý như rác thải sinh hoạt. Vui lòng thải bỏ thiết bị này tại điểm thu gom chịu trách nhiệm tái chế chất thải thiết bị điện & điện tử. Đảm bảo vứt bỏ sản phẩm này đúng cách là bạn đang góp phần ngăn ngừa rủi ro tiềm ẩn đối với môi trường và sức khỏe con người có thể xuất phát từ hành vi xử lý chất thải từ sản phẩm này không đúng cách. Hành động tái chế vật liệu sẽ giúp bảo tồn tài nguyên thiên nhiên. Do đó, vui lòng không vứt bỏ thiết bị điện và điện tử cũ chung với rác thải sinh hoạt. Để biết thêm thông tin chi tiết về cách tái chế sản phẩm này, vui lòng liên hệ với văn phòng thành phố địa phương, dịch vụ xử lý rác thải gia đình hoặc cửa hàng bán sản phẩm này.



HƯỚNG DẪN ĐĂNG KÝ BẢO HÀNH ĐIỆN TỬ

Đăng ký bảo hành điện tử

Để đảm bảo quyền lợi tốt nhất cho quý khách hàng, vui lòng dùng số serial bên dưới đăng ký dịch vụ bảo hành điện tử cho sản phẩm theo 3 cách sau:

Cách 1: Qua website trực tuyến

Vui lòng truy cập vào địa chỉ >> <https://vn.toshiba-visual.com/dang-ky-bao-hanh/> >> chọn mục “**Đăng Ký Bảo Hành**”

>> nhập thông tin như bảng mô tả bên dưới và nhấn nút “Đăng Ký” để hoàn tất.

Thông tin khách hàng	
Họ và tên:	Nhập họ và tên
Số điện thoại:	Nhập số điện thoại đăng ký
Thành phố/Tỉnh:	Chọn
Quận/Huyện:	Chọn
Địa chỉ:	Nhập địa chỉ
Thông tin sản phẩm	
Số Serial	Nhập số Serial
Ngày mua hàng	mm/dd/yyyy
Tên sản phẩm	Tự hiển thị
Model	Tự hiển thị
Thương hiệu	Tự hiển thị
GỬI ĐĂNG KÝ	

**Kiểm tra lại thông tin trước khi nhấn nút “Đăng Ký”.*

Sau khi nhấn nút “Đăng Ký”, màn hình sẽ hiển thị thông báo đăng ký bảo hành thành công, kèm theo thời gian chi tiết được bảo hành.

Cách 2: Qua tin nhắn SMS

Cú pháp nhắn tin	Gửi tổng đài SMS	Cước phí
Hi_số serial của Tivi	8077	1,000 vnd/1 tin nhắn

** Lưu ý: " _ " là khoảng trắng*

Cách 3: Gọi điện trực tiếp đến tổng đài dịch vụ miễn phí 1800 888 665 để yêu cầu hỗ trợ.

<h1>Số serial</h1>

Số serial được in trên tem thông tin dán sau lưng của tivi

**** Vui lòng bảo quản kỹ lưỡng số serial kể cả sau khi đã đăng ký bảo hành thành công, nhằm mục đích kiểm tra và đối chiếu sau này.**

Chính sách bảo hành:

Để đảm bảo Quý khách hàng được hưởng đầy đủ quyền lợi khi sử dụng sản phẩm tivi mang thương hiệu Toshiba:

- Trong vòng 07 ngày đầu khi mua sản phẩm tivi Toshiba, Quý khách hàng vui lòng đăng ký bảo hành điện tử và yêu cầu đại lý, cửa hàng xuất hóa đơn GTGT cho sản phẩm.

- Việc không kích hoạt bảo hành hoặc kích hoạt bảo hành chậm trễ và không xuất hóa đơn GTGT

sẽ gây ảnh hưởng đến quyền lợi của Quý khách hàng về sau.

Sản phẩm được bảo hành sửa chữa miễn phí trong thời gian 24 tháng kể từ ngày hệ thống ghi nhận sản phẩm được kích hoạt thành công đối với các lỗi kỹ thuật của nhà sản xuất

Những sản phẩm chưa được kích hoạt bảo hành điện tử sẽ được tính từ ngày sản xuất và không vượt quá 30 tháng.

Ghi chú: Các lỗi kỹ thuật được hiểu là hư hỏng linh kiện của nhà sản xuất không bao gồm phần vỏ máy, màu sơn, các ứng dụng từ bên thứ 3. Các trường hợp lỗi phát sinh do thợ lắp đặt (roi rớt, bề vỡ) không được xem là lỗi kỹ thuật và không được bảo hành.

Các trường hợp không được bảo hành miễn phí:

- Sản phẩm hết thời gian bảo hành (tính từ ngày kích hoạt, nếu chưa kích hoạt thì căn cứ vào ngày sản xuất).

- Màn hình bị trầy xước nhiều, bị bể vỡ có thể nhìn thấy rõ do tác động vật lý gây nên.

- Số seri hoặc model bị cạo sửa bôi xóa, tem máy nhãn mác bị mất.

- Vỏ máy, các phụ kiện đi kèm (Cabin, dây nguồn, phích cắm và các phụ kiện khác...).

- Điều khiển từ xa của Tivi bị rơi bể, rạn nứt vỏ ngoài, rỉ sét và chạm mạch do chày pin gây ra.

- Các hư hỏng do rỉ sét, ổ bản, tác nhân ăn mòn kim loại xung quanh gây ra như môi trường độc hại có độ ẩm cao (kênh rạch ô nhiễm, hóa chất) gây ăn mòn oxy hóa bảng mạch và các linh kiện bên trong tivi.

- Nguồn điện thay đổi thất thường vượt quá thông số của nhà sản xuất (100V đến 240V ± 10V).

- Sản phẩm bị móp, méo, nứt, bể vỏ máy, linh kiện cháy nổ biến dạng do cách sử dụng và bảo quản không tốt.

- Sản phẩm hư hỏng do thiên tai lũ lụt, sấm sét, do côn trùng gây ra.

- Hư hỏng gây ra do lắp đặt không đúng kỹ thuật.

- Sản phẩm đã được sửa chữa ở những nơi không phải là đơn vị Trung Tâm Bảo Hành ủy quyền của Hitech Electric Việt Nam.

- Sản phẩm sử dụng sai mục đích.

- Sản phẩm bị lỗi phần mềm do người dùng tự ý cài đặt ứng dụng trái phép từ nguồn không xác định

Đường dây tiếp nhận miễn phí cuộc gọi 1800 888 665