

MỤC LỤC

1. THÔNG TIN VỀ AN TOÀN.....	3
2. HƯỚNG DẪN AN TOÀN	4
3. MÔ TẢ SẢN PHẨM	5
4. TRƯỚC KHI SỬ DỤNG LẦN ĐẦU.....	7
5. HƯỚNG DẪN VẬN HÀNH.....	8
6. BẢO DƯỠNG, VỆ SINH VÀ BẢO QUẢN	13
7. VIỆC CẦN LÀM NẾU.....	15
8. CÁC VẤN ĐỀ VỀ MÔI TRƯỜNG	17

CHÚNG TÔI LUÔN NGHĨ VỀ BẠN

Xin cảm ơn bạn đã mua thiết bị Electrolux. Bạn đã chọn một sản phẩm mang theo nhiều thập kỷ kinh nghiệm chuyên nghiệp và cải tiến. Tinh tế và phong cách, thiết bị được thiết kế dành cho bạn. Vì vậy, bất cứ khi nào bạn sử dụng thiết bị, bạn có thể an tâm khi biết rằng bạn sẽ luôn nhận được kết quả tuyệt vời.

Chào mừng đến với Electrolux.

Truy cập trang web của chúng tôi để:



Được tư vấn sử dụng, nhận tài liệu quảng cáo, công cụ khắc phục sự cố, thông tin dịch vụ:

www.electrolux.com



Đăng ký sản phẩm của bạn để được phục vụ tốt hơn:

www.registerelectrolux.com



Mua Phụ kiện, Vật tư tiêu hao và Phụ tùng thay thế chính hãng cho thiết bị của bạn:

www.electrolux.com/shop

CHĂM SÓC VÀ DỊCH VỤ KHÁCH HÀNG

Luôn sử dụng phụ tùng thay thế chính hãng.

Khi liên hệ với Trung tâm Bảo hành được Ủy quyền của chúng tôi, hãy đảm bảo rằng bạn có sẵn các dữ liệu sau: Model, PNC, Số sê-ri. Những thông tin này có thể được tìm thấy trên bảng thông số.

Các biểu tượng trong hướng dẫn:

 Thông tin cảnh báo / Thận trọng-An toàn.

 Thông tin chung và mẹo hữu ích.

 Thông tin môi trường.

Có thể thay đổi mà không cần thông báo.

1. THÔNG TIN VỀ AN TOÀN

Trước khi lắp đặt và sử dụng thiết bị, hãy đọc kỹ hướng dẫn được cung cấp. Nhà sản xuất không chịu trách nhiệm về bất kỳ thương tích hoặc hư hỏng nào do lắp đặt hoặc sử dụng không đúng cách. Luôn giữ các hướng dẫn ở một vị trí an toàn và dễ tiếp cận để tham khảo trong tương lai.

- Thiết bị này được thiết kế để sử dụng trong gia đình (trong nhà) và các ứng dụng tương tự.
- Thiết bị này không dành cho những người (bao gồm cả trẻ em) bị suy giảm năng lực thể chất, tinh thần hoặc giác quan hoặc thiếu kinh nghiệm và kiến thức sử dụng, trừ khi họ được người chịu trách nhiệm về an toàn giám sát hoặc hướng dẫn liên quan đến việc sử dụng thiết bị này.
- Trẻ em nên được giám sát để đảm bảo không chơi đùa với thiết bị này.
- Giữ tất cả các bao bì tránh xa tầm tay trẻ em và loại bỏ đúng cách.
- Trẻ em không được thực hiện vệ sinh và bảo dưỡng thiết bị nếu không có sự giám sát.
- Rút phích cắm thiết bị trước khi di chuyển hoặc tiến hành bất kỳ hoạt động bảo dưỡng nào.
- Nếu dây nguồn bị hỏng, nó phải được thay thế bởi nhà sản xuất, đơn vị bảo hành hoặc thợ sửa chữa có trình độ chuyên môn để phòng tránh rủi ro.
- Thiết bị phải được lắp đặt phù hợp với các quy định về dây dẫn của địa phương.
- **CẢNH BÁO:** Không sử dụng các thiết bị cơ học hoặc các phương tiện khác để đẩy nhanh quá trình ră đông, ngoài những thiết bị được nhà sản xuất khuyến cáo.
- Không sử dụng hoặc cất giữ thiết bị trong phòng có các nguồn đánh lửa đang hoạt động, chẳng hạn như ngọn lửa trần, thiết bị gas đang vận hành hoặc lò sưởi điện.

- Không sử dụng chất tẩy rửa có tính ăn mòn mạnh hoặc dụng cụ cạo kim loại sắc nhọn khi làm sạch thiết bị để tránh làm hỏng bề mặt hoặc rò rỉ nước.
- Chỉ sử dụng các phụ kiện, bộ phận hoặc dụng cụ được khuyến nghị cho thiết bị này.
- Cầu chì là 250V, 3,15A.

2. HƯỚNG DẪN AN TOÀN

- Không lắp đặt hoặc sử dụng thiết bị hoặc phụ kiện đã bị hỏng. Không thay đổi thông số kỹ thuật của thiết bị này.
- Luôn sử dụng ổ cắm bảo vệ sốc điện được lắp đặt đúng cách.
- Không rút cáp nguồn để ngắt kết nối thiết bị. Luôn rút phích cắm điện.
- Đặt thiết bị trên bề mặt nằm ngang để tránh rò rỉ nước.
- Thiết bị này được thiết kế để được sử dụng trong một khu vực thông gió tốt, nơi kích thước phòng tương ứng với diện tích phòng được chỉ định cho việc vận hành.
- Đảm bảo thông gió cửa nạp khí và cửa xả khí của thiết bị không bị chặn.
- Giữ khoảng cách tối thiểu 20cm xung quanh máy hút ẩm với tường, các thiết bị và đơn vị khác (khoảng trống ít nhất 40cm trên cửa xả khí).
- Khi sử dụng ống thoát nước, hãy lắp đặt ống thoát nước này dốc xuống mặt sàn để đảm bảo rằng nước ngưng tụ được thoát ra liên tục bằng lực của trọng lực.
- Loại bỏ nước tích tụ trong bình chứa nước khi cần.
- Thiết bị này được thiết kế để sử dụng ở nhiệt độ môi trường từ 5 °C đến 35 °C.
- Giữ ngón tay cách xa cửa nạp khí và cửa xả khí của thiết bị khi đang vận hành để tránh nguy cơ bị thương.
- Không sử dụng thiết bị:
 - gần nguồn lửa;
 - ở những nơi dầu có khả năng bắn tóe;
 - ở những nơi tiếp xúc trực tiếp với ánh nắng mặt trời;
 - ở những nơi nước có khả năng bắn tóe;
 - gần bồn tắm, vòi hoa sen hoặc bể bơi;
 - khi chưa lắp bộ lọc trước dạng lưới;
- Thiết bị không nên được lắp trong phòng giặt ủi.
- Không để thiết bị tiếp xúc với nhiệt độ quá cao hoặc nhiệt độ đóng băng.
- Không nhúng thân thiết bị, dây nguồn hoặc phích cắm vào nước.
- Không sử dụng thiết bị trong khu vực kín, chẳng hạn như tủ quần áo, để tránh nguy cơ hỏa hoạn.
- Giữ thiết bị ở tư thế thẳng đứng trong quá trình vận chuyển và bảo quản để tránh làm hỏng máy nén.
- Tất cả các hoạt động bảo dưỡng hoặc sửa chữa phải được thực hiện bởi Trung tâm Bảo hành được Ủy quyền.

3. MÔ TẢ SẢN PHẨM

3.1 Tổng quan chung

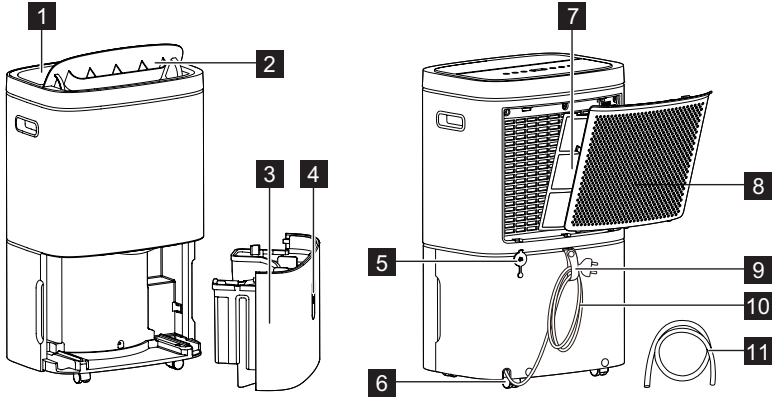







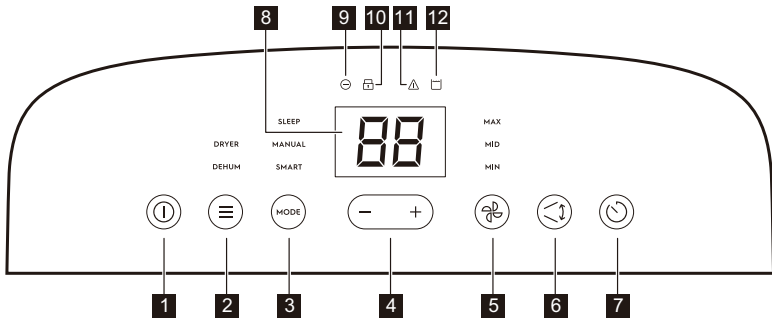

- 1** Bảng điều khiển
- 2** Cánh đảo gió / Cửa xả khí
- 3** Bình chứa nước
- 4** Dấu hiệu kiểm tra mực nước
- 5** Nút xả / Lỗ thoát nước
- 6** Bánh xe

- 7** Bộ lọc trước dạng lưới
- 8** Nắp bộ lọc / Dòng khí nạp
- 9** Móc treo dây điện
- 10** Dây nguồn
- 11** Ống thoát nước

3.2 Bộ cục bảng điều khiển



STT	Ký hiệu	Nút	Mô tả
1		Nút BẬT/TẮT	Để bật và tắt thiết bị.
2		Nút chức năng	Để chuyển đổi giữa các cài đặt chức năng: • Máy sấy • Hút ẩm
3	MODE	Nút chế độ	Để chuyển đổi giữa các tùy chọn chế độ: • SLEEP (NGỦ) • MANUAL (THỦ CÔNG) • SMART (THÔNG MINH)
4	- / +	Nút Trừ / Cộng	Để điều chỉnh cài đặt hẹn giờ và độ ẩm.
5		Nút tốc độ quạt	Để cài đặt tốc độ quạt ở chế độ Thủ công. Bạn có thể chuyển đổi giữa 3 tốc độ: • MAX (TỐI ĐA) • MID (TRUNG BÌNH) • MIN (TỐI THIỂU)
6		Nút chế độ đảo gió	Để đảo cánh đảo gió lên xuống và điều hướng luồng khí.
7		Nút hẹn giờ	Để cài đặt thời gian bật và tắt.
8		Màn hình kỹ thuật số	Để hiển thị mức độ ẩm, cài đặt hẹn giờ và mã lỗi.
Các chỉ số			
9		Máy tạo ion	Để cho thấy rằng chức năng này đang hoạt động.
10		Khóa trẻ em	Để cho thấy rằng chức năng này đang hoạt động.
11		Cảnh báo	Để cho thấy rằng đã xảy ra lỗi.
12		Bình chứa nước đầy	Để nhắc bạn rằng bình chứa nước đã đầy và nên đổ hết nước trong bình ra. Để nhắc bạn rằng bình chứa nước chưa được lắp đặt đúng cách.



Xem phần "5. HƯỚNG DẪN VẬN HÀNH" để xem mô tả chi tiết.

4. TRƯỚC KHI SỬ DỤNG LẦN ĐẦU

4.1 Chọn Vị trí

Quan trọng

1. Thiết bị phải được đặt thẳng đứng trong một giờ trước khi vận hành.
2. Đặt thiết bị ở vị trí có khoảng cách tối thiểu 20cm xung quanh thiết bị (khoảng trống ít nhất 40cm trên cửa xả khí).
3. Máy hút ẩm hoạt động trong phòng lưu trữ sẽ có ít hoặc không có tác dụng làm khô khu vực liền kề, chẳng hạn như tủ quần áo, v.v. trừ khi có sự lưu thông không khí đầy đủ trong và ngoài khu vực.
4. Thiết bị phải được lắp đặt trên sàn bằng phẳng có thể đỡ thiết bị ngay cả khi bình chứa nước đầy.
5. Việc có nước trong bình trong lần sử dụng đầu tiên là bình thường.

4.2 Cách thiết bị hoạt động

1. Thiết bị được thiết kế để hoạt động trong khoảng nhiệt độ từ 5 °C (41 °F) đến 35 °C (96 °F). Thiết bị sẽ không hoạt động hiệu quả nếu nhiệt độ nằm ngoài phạm vi nhiệt độ này hoặc hiệu suất của thiết bị sẽ bị giảm đáng kể.
2. Mạch máy nén có thời gian tự động khởi động trễ 3 phút nếu tắt và bật thiết bị nhanh chóng. Điều này ngăn chặn tình trạng quá nhiệt của máy nén và tình trạng cúp cầu dao có thể xảy ra.
3. Nếu thiết bị được rút phích cắm hoặc ngắt nguồn điện khi đang hoạt động, thiết bị sẽ trở lại cài đặt trước đó sau khi có điện trở lại.

5. HƯỚNG DẪN VẬN HÀNH

5.1 Để Bật thiết bị

Để bắt đầu vận hành máy hút ẩm, hãy đảm bảo thiết bị được cắm đúng cách. Sau khi được cắm, thiết bị sẽ ở trạng thái chờ. Các chỉ báo trên bảng điều khiển bị mờ đi ngoại trừ “①” và “☺”.



1. Nhấn (chạm và thả) “①” để bật thiết bị. Màn hình hiển thị độ ẩm phòng hiện tại. Chức năng DEHUM (HÚT ẨM) và chế độ SMART (THÔNG MINH) được bật theo mặc định.

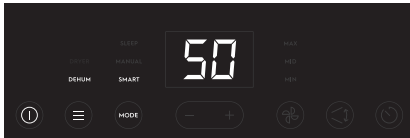

2. Ở trạng thái hoạt động, chạm vào “①” để tắt thiết bị. Thiết bị ngừng hoạt động và chuyển sang chế độ chờ.

5.2 Trạng thái thận trọng

Nếu người dùng không tương tác với bảng điều khiển trong hơn 60 giây, bảng điều khiển sẽ chuyển sang trạng thái không hoạt động trong đó các nút “①”, “☰” và “MODE” bị mờ đi 30% và văn bản, biểu tượng và màn hình hiển thị khác sẽ bị mờ về 0% (không thể thấy).

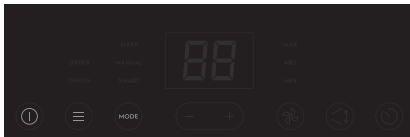

GHI CHÚ:

- Ở trạng thái không hoạt động, thiết bị sẽ tiếp tục vận hành theo cài đặt cuối cùng của bạn.
- Nhấn vào bất kỳ nút nào trên bảng điều khiển để “đánh thức” màn hình, sau đó nhấn lại để thay đổi cài đặt. Chỉ chạm một lần, khi bảng điều khiển ở trạng thái thận trọng, sẽ không thay đổi bất kỳ cài đặt nào hoặc tắt thiết bị.

5.3 Lựa chọn chức năng cơ bản

Nhấn vào nút “☰” để chọn chức năng cơ bản mong muốn của bạn giữa chức năng DRYER (MÁY SẤY) và chức năng DEHUM (HÚT ẨM).

Chức năng Hút ẩm

Trong chức năng này, thiết bị sẽ hút hơi ẩm trong không khí bằng cách giảm độ ẩm để duy trì mức độ ẩm dễ chịu, chế độ SMART (THÔNG MINH) được bật theo mặc định trong lần sử dụng đầu tiên.

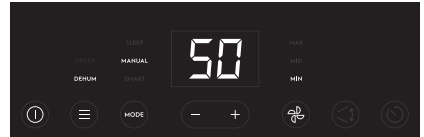

Chức năng máy sấy

Trong chức năng này, thiết bị hoạt động ở công suất và tốc độ quạt cao nhất, với cánh đảo gió đảo với góc mở tối đa để giảm nhanh độ ẩm dư thừa trong phòng. Bạn có thể sử dụng chức năng này trong tình huống chẳng hạn như sấy khô đồ giặt.

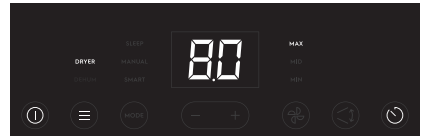

GHI CHÚ:

- Trong chức năng DRYER (MÁY SẤY), thiết bị hoạt động ở tốc độ quạt MAX (TỐI ĐA) theo mặc định, bạn cũng có thể điều chỉnh tốc độ quạt theo ý muốn. Người dùng cũng không thể thiết lập cài đặt độ ẩm mục tiêu khi đang ở chức năng này.
- Chức năng DRYER (MÁY SẤY) hoạt động trong tối đa 8 giờ nếu không được giám sát, sau thời gian đó, thiết bị sẽ tự động tắt.
- Thiết bị sẽ ngừng hoạt động nếu bình chứa nước đầy trước khi đến 8 giờ. Vui lòng đổ hết nước trong bình chứa nước ra để khởi động lại hoạt động.



CẢNH BÁO!

- Không che cửa xả khí của thiết bị bằng quần áo. Điều đó có thể gây ra quá nhiệt, cháy hoặc hỏng thiết bị.

- Không đặt quần áo ướt lên trên thiết bị và không làm nước nhỏ vào thiết bị. Điều đó có thể gây ra điện giật, rò điện hoặc hỏng thiết bị.

5.4 Tùy chọn chế độ

Nếu bạn đã chọn chức năng DEHUM (HÚT ẨM), hãy chạm vào nút “MODE” để chọn chế độ mong muốn giữa chế độ SMART (THÔNG MINH), chế độ MANUAL (THỦ CÔNG) và chế độ SLEEP (NGỦ).

GHI CHÚ:

- Nút MODE (CHẾ ĐỘ) bị tắt khi chọn chức năng DRYER (MÁY SẤY).

Chế độ Thông minh

Khi chọn chức năng DEHUM (HÚT ẨM) + chế độ SMART (THÔNG MINH) - thiết bị sẽ tự tùy chỉnh độ ẩm ở mức dễ chịu. Thiết bị sẽ tự động điều chỉnh tốc độ quạt dựa trên mức độ ẩm trong phòng.

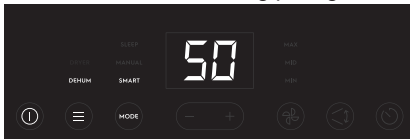

GHI CHÚ:

- Ở chế độ SMART (THÔNG MINH), bạn không thể điều chỉnh cài đặt độ ẩm và tốc độ quạt.

Chế độ Thủ công

Khi chọn chức năng DEHUM (HÚT ẨM), ở chế độ MANUAL (THỦ CÔNG), chạm vào nút “-” và “+” để đặt độ ẩm mục tiêu theo mức tăng 5% trong khoảng 35%-85% và chạm vào nút “🌀” để thay đổi tốc độ quạt thành MIN (TỐI THIỂU), MID (TRUNG BÌNH), MAX (TỐI ĐA).

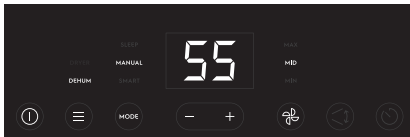

GHI CHÚ:

- Khi độ ẩm mục tiêu được chọn, màn hình hiển thị sẽ chuyển trở lại hiển thị mức độ ẩm “hiện tại”.

Chế độ Ngủ

Chế độ SLEEP (NGỦ) được thiết kế để không làm phiền. Khi được chọn, thiết bị sẽ tự tùy chỉnh để cung cấp một môi trường

tiếng ồn thấp (nếu có) với cài đặt tốc độ quạt thấp nhất, màn hình mờ.



GHI CHÚ:

- Ở chế độ SLEEP (NGỦ), không thể đặt độ ẩm mục tiêu và tốc độ quạt.
- Ở chế độ SLEEP (NGỦ), sau 10 giây mà không có bất kỳ tương tác nào với bảng điều khiển, các nút “①”, “☰” và “MODE” bị mờ đi 30% và các văn bản, biểu tượng khác sẽ bị tắt hoàn toàn để không gây khó chịu.

5.5 Để Khởi động chế độ Hoạt động Liên tục

1. Chọn chức năng DEHUM (HÚT ẨM) + chế độ MANUAL (THỦ CÔNG), sau đó nhấn vào nút “-” để giảm cài đặt độ ẩm mục tiêu xuống dưới 35% cho đến khi màn hình hiển thị “CO” và thiết bị đi vào chế độ Hoạt động liên tục.

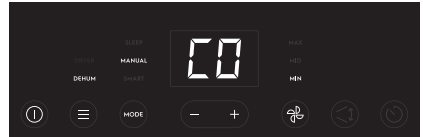

2. Để thoát khỏi chế độ Hoạt động Liên tục (CO), hãy nhấn vào nút “☰” hoặc “MODE”. Bạn cũng có thể điều chỉnh cài đặt độ ẩm mục tiêu trên 35% để thoát khỏi chức năng này.

GHI CHÚ:

- Khuyến nghị nên kết nối ống thoát nước với máy hút ẩm khi sử dụng ở chế độ Hoạt động liên tục, để tránh tình trạng ngưng hoạt động khi bình chứa nước đầy thường xuyên.

5.6 Đảo gió

Cửa xả khí trong thiết bị có một cánh đảo gió gắn sẵn. Bạn có thể bật tính năng này, để cánh đảo gió tự động di chuyển lên và xuống liên tục để điều hướng luồng không khí tốt hơn.

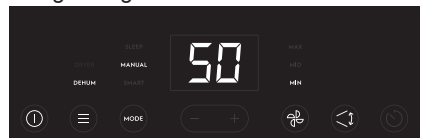



1. Nhấn vào nút  để bật tính năng đảo gió tự động, cánh đảo gió sẽ tự động đảo lên và xuống.
2. Nhấn nút một lần nữa để dừng cánh đảo gió ở góc/hướng mong muốn của bạn.

GHI CHÚ:





- Vui lòng không dùng tay để điều chỉnh vị trí của cánh đảo gió.
- Hãy đảm bảo rằng cánh đảo gió KHÔNG dừng ở vị trí đóng hoàn toàn khi tắt tính năng ĐẢO GIÓ và thiết bị vẫn đang hoạt động, vì điều này sẽ gây ra quá nhiệt.

5.7 Bộ hẹn giờ

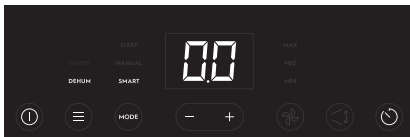
Tính năng HẸN GIỜ cho phép bạn Khởi động thiết bị trễ HOẶC Dừng thiết bị trễ, với giá số từ 0,5 đến 1 giờ (tối đa là 12 giờ).





1. Khi thiết bị đang bật, hãy nhấn vào nút  và màn hình sẽ thay đổi thành "0,0" để phản ánh việc Bắt đầu Dừng trễ. Nhấn hoặc giữ nút  và  để thay đổi thời gian theo khoảng tăng 0,5 giờ, tối đa 6 giờ, sau đó với khoảng tăng 1 giờ lên đến 12 giờ. Thiết bị sẽ đếm ngược thời gian còn lại cho đến khi thiết bị tự TẮT.





2. Khi thiết bị tắt, hãy nhấn vào nút  và màn hình sẽ thay đổi thành "0,0" để phản ánh việc Bắt đầu Khởi động trễ. Nhấn hoặc giữ nút  và  để thay đổi cài đặt hẹn giờ như đã đề cập ở trên. Thiết bị sẽ đếm ngược thời gian còn lại cho đến khi thiết bị tự BẬT.
3. Thời gian đã chọn sẽ được đặt làm mục tiêu (đã đăng ký) khi người dùng không tương tác với bảng điều khiển trong 5 giây sau khi chọn thời gian mong muốn. Sau khi thời gian được đặt, màn hình hiển thị sẽ quay trở lại để hiển thị mức độ ẩm trong phòng, chạm vào nút  một lần, màn hình hiển thị sẽ hiển thị thời gian còn lại.
4. Để thoát và hủy tính năng hẹn giờ, chạm vào nút  hai lần HOẶC BẬT/TẮT thiết bị bằng cách nhấn nút nguồn

bất cứ lúc nào HOẶC điều chỉnh cài đặt hẹn giờ thành "0,0" giờ.

GHI CHÚ:



- Trước khi vào cài đặt HẸN GIỜ, hãy đảm bảo rằng nguồn điện đang được cung cấp cho thiết bị.
- Trước khi vào chế độ Khởi động trễ, hãy đảm bảo rằng bạn đã chọn cài đặt mong muốn của mình, chẳng hạn như nếu bạn muốn thiết bị tự động bật và hoạt động với chức năng DEHUM (HÚT ẨM) + chế độ MANUAL (THỦ CÔNG) + 50% độ ẩm + Tốc độ quạt MAX (TỐI ĐA) sau 5 giờ, hãy nhấn theo thứ tự vào , "MODE",  hoặc  và  để đặt cài đặt mong muốn của bạn và tắt thiết bị, sau đó làm theo bước 2 để bắt đầu thời gian Khởi động trễ thành 5 giờ.

5.8 Chỉ báo Máy tạo ion

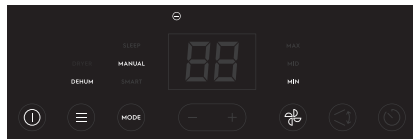
Nhấn và giữ đồng thời nút  và "MODE" trong 5 giây để bật/tắt tính năng Máy tạo ion. Khi tính năng Máy tạo ion được bật, chỉ báo  sẽ hiển thị trên bảng điều khiển và Máy tạo ion được cung cấp năng lượng để giúp làm sạch không khí. Chức năng này được khuyến nghị khi chất lượng không khí trong nhà ở tình trạng xấu.



5.9 Chỉ báo Khóa Trẻ em

Nhấn và giữ đồng thời nút  và "MODE" trong 5 giây để bật/tắt tính năng Khóa Trẻ em. Khi tính năng Khóa trẻ em được bật, chỉ báo  sẽ hiển thị trên bảng điều khiển và bảng điều khiển đã bị khóa.

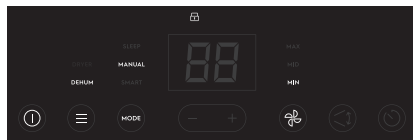

5.10 Chỉ báo Bình chứa nước đầy

Khi bình chứa nước đầy, đèn báo  sáng lên và thiết bị sẽ phát ra tiếng bip đôi ngắn và lặp lại âm thanh sau tiếng bip đôi đầu tiên để nhắc bạn đổ hết nước

trong bình chứa nước ra và thiết bị sẽ dừng ngay lập tức. Xem phần **"5.12 Sử dụng bình chứa nước"** để biết cách xử lý và đổ hết nước trong bình chứa nước.

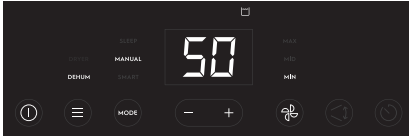

GHI CHÚ:

- Ở chế độ SLEEP (NGỦ), không có tiếng bip nhắc nhở khi Bình chứa nước đầy.

5.11 Cảnh báo & Lỗi

Khi thiết bị xảy ra sự cố, chỉ báo "△" hiển thị trên bảng điều khiển và màn hình hiển thị mã lỗi tương ứng cùng lúc.

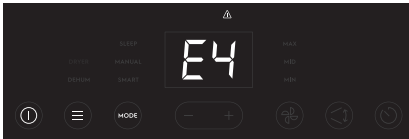

E4- Lỗi động cơ DC

E5- Lỗi cảm biến độ ẩm

E6- Lỗi giao tiếp

E7- Lỗi điện trở nhiệt rã đông trong nhà.

E8- Rò rỉ chất làm lạnh

GHI CHÚ:

- Khi xảy ra mã lỗi, thiết bị sẽ ngừng hoạt động hoàn toàn.
- Khi xảy ra mã lỗi, hãy rút phích cắm thiết bị và cắm lại. Nếu lỗi lặp lại, vui lòng liên hệ với Trung tâm Bảo hành được Ủy quyền.

5.12 Loại bỏ nước trong bình chứa

Có hai cách để loại bỏ nước thu được.

Sử dụng Bình chứa nước

Khi bình chứa nước đầy, đèn báo Bình Chứa Nước Đầy "□" sẽ nhấp nháy và thiết bị sẽ phát ra tiếng bip đôi ngắn và lặp lại âm thanh sau tiếng bip đôi đầu tiên để nhắc bạn đổ hết nước trong bình chứa nước ra.

Làm theo các bước dưới đây để loại bỏ nước thu được khỏi bình chứa nước:

1. Kẹp chặt các mép rãnh của bình chứa nước ở cả hai bên, sau đó kéo bình chứa nước ra một chút.

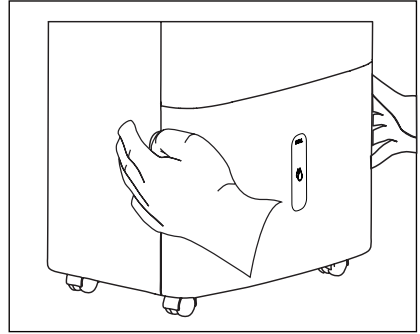

2. Giữ chặt cả hai bên của bình chứa nước và kéo ra khỏi thiết bị.

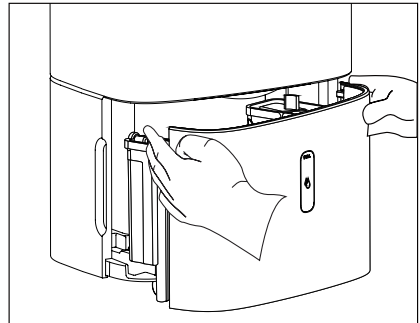

3. Nắm chặt tay cầm bình chứa nước và mở nắp niêm phong bình chứa nước ở góc bên cạnh, sau đó đổ hết nước trong bình chứa nước ra.

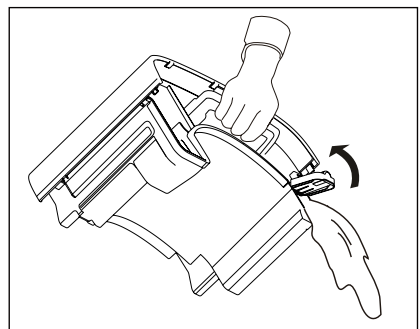
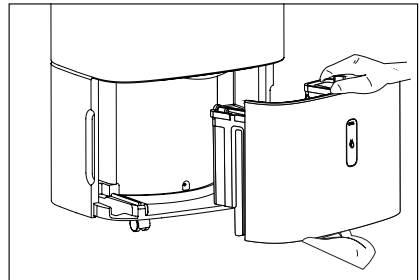

- Đóng nắp niêm phong và đặt lại bình chứa nước vào vị trí cũ.

Đèn báo bình chứa nước đầy sẽ tắt và thiết bị sẽ khởi động lại khi bình chứa nước được trả lại đúng vị trí cũ.

GHI CHÚ:

- Khi bạn tháo bình chứa nước, không được chạm vào bất kỳ bộ phận nào bên trong thiết bị, nếu không sản phẩm có thể bị hỏng.
- Đảm bảo đẩy bình chứa nước nhẹ nhàng vào trong thiết bị. Đập bình chứa nước vào bất cứ thứ gì hoặc không đẩy bình chứa nước vào đúng vị trí có thể khiến thiết bị không hoạt động.
- Vì không thể khóa bánh xe nên bạn cần tác động một lực hạn chế để thiết bị không di chuyển đột ngột.
- Để bỏ nước ra khỏi bình chứa nước. Nước trong bình chứa nước không uống được.

Thoát nước Liên tục

Khi tính năng thoát nước liên tục được bật, nước có thể tự động thoát ra khỏi thiết bị và nước sẽ không chảy vào bình chứa nước trừ khi có vấn đề gì xảy ra với tính năng thoát nước liên tục. Bạn sẽ cần một ống thoát nước và một cổng thoát gần đó để xả nước vào trước khi tiến hành thao tác này. Làm theo các bước dưới đây để đảm bảo ống được kết nối chính xác:

- Kéo nút xả ở phía sau thiết bị xuống.

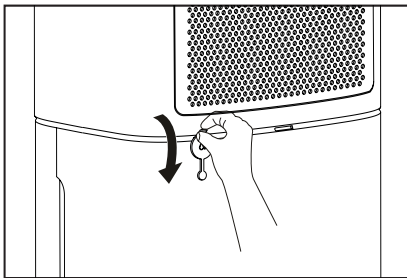

- Đẩy mạnh ống thoát nước vào lỗ thoát nước để đảm bảo ống được kết nối đúng cách với thiết bị để không bị rò rỉ.

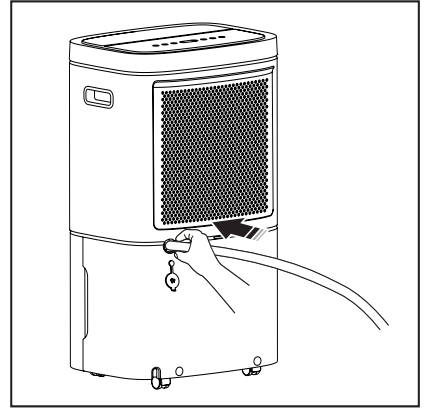

- Hướng ống về phía cổng và đặt đầu còn lại của ống vào cổng, đảm bảo rằng không có đường gấp khúc nào có thể ngăn nước chảy.

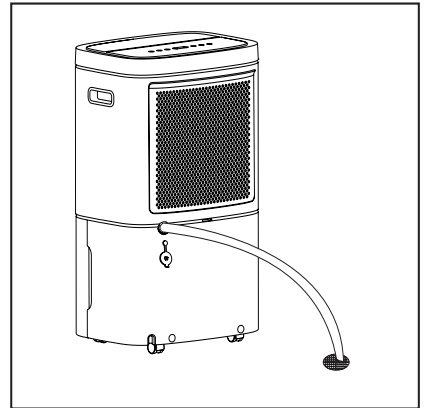

- Chọn cài đặt độ ẩm mong muốn và tốc độ quạt trên thiết bị để bắt đầu xả nước liên tục.

GHI CHÚ:

- Đảm bảo rằng bồn chứa nước đã được lắp đặt đúng cách trước khi cố gắng kết nối ống thoát nước với lỗ thoát nước.
- Lắc hoặc kéo nhẹ ống để đảm bảo ống được kết nối đúng cách. Nếu có rò rỉ, hãy kéo ống ra và lặp lại quy trình nối ống nêu trên.
- Nên sử dụng Ống thoát nước của Máy hút ẩm - (12 mm). Đảm bảo ống không bị gấp khúc hoặc nhô cao.

6. BẢO DƯỠNG, VỆ SINH VÀ BẢO QUẢN

6.1 Để Vệ sinh thiết bị



CẢNH BÁO!

Trước khi vệ sinh thiết bị, hãy đảm bảo ngắt kết nối thiết bị khỏi nguồn điện.

1. Vệ sinh Nắp và Vỏ Bộ lọc

- Bề mặt nhựa của thiết bị có thể được làm sạch bằng vải khô không dầu hoặc máy hút bụi được trang bị bàn chải mềm.

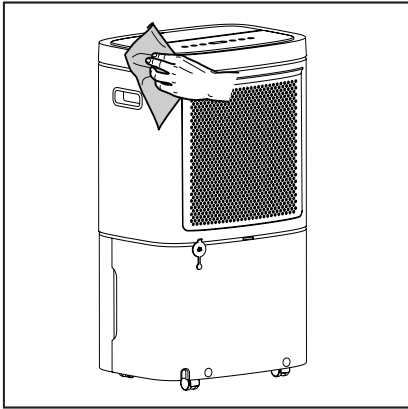

- Sử dụng khăn hơi ẩm. Không sử dụng chất tẩy trắng hoặc chất mài mòn.
- Không phun nước trực tiếp vào thiết bị. Làm vậy có thể gây điện giật, hỏng cách điện hoặc rỉ sét.
- Lưới nạp khí và cửa thoát khí dễ bị bẩn, vì vậy nên làm sạch các bộ phận đó bằng máy hút bụi.

2. Vệ sinh Bình chứa nước

Định kỳ 4-6 tuần, vệ sinh bình chứa nước để ngăn ngừa nấm mốc, vi khuẩn phát triển.

- Kéo bình chứa nước ra khỏi thiết bị.
- Tháo tay cầm theo các bước như thể hiện trong hình ảnh bên dưới.

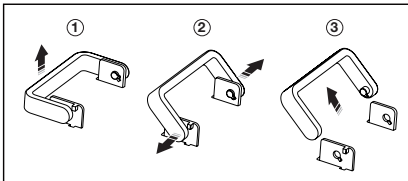

c. Mở nắp đậy của bình chứa nước.

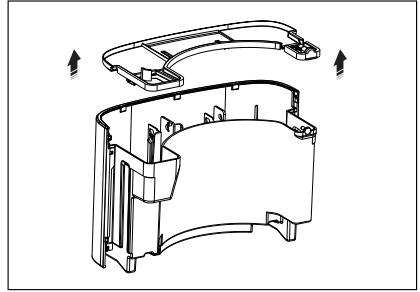

- Đổ đầy một phần nước sạch vào bình chứa nước và thêm một chút chất tẩy rửa nhẹ. Súc bình, sau đó đổ hết nước và rửa sạch bình chứa nước.
- Lắp lại nắp đậy, tay cầm và lắp lại bình chứa nước vào máy.

GHI CHÚ:

- Không sử dụng máy rửa chén để vệ sinh bình chứa nước. Sau khi vệ sinh, bình chứa nước phải được đặt trở lại vị trí cũ để thiết bị hoạt động bình thường.

3. Làm sạch Bộ lọc trước dạng lưới

Bộ lọc trước dạng lưới được đặt cùng với nắp bộ lọc ở phía sau thiết bị, cần được kiểm tra và làm sạch ít nhất 30 ngày một lần hoặc thường xuyên hơn nếu cần thiết.

GHI CHÚ: KHÔNG ĐẶT BỘ LỌC VÀO MÁY RỬA CHÉN.

- Mở nắp bộ lọc và bạn sẽ thấy bộ lọc trước dạng lưới được đặt phía sau mặt sau của nắp.

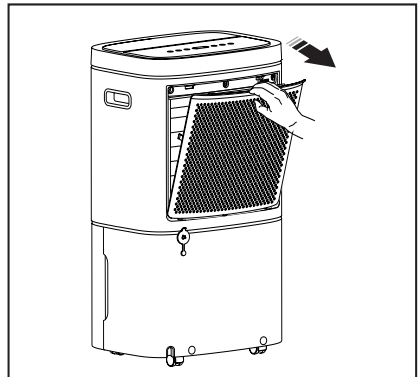

- b. Lấy bộ lọc trước dạng lưới ra khỏi cụm.

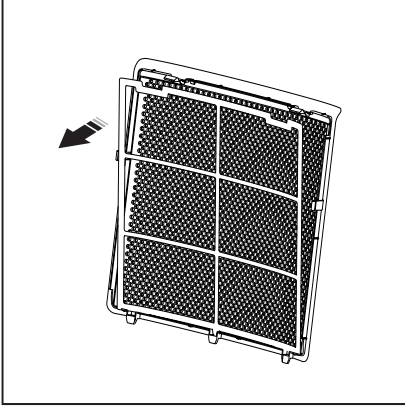

- c. Làm sạch bộ lọc trước dạng lưới bằng nước ấm, xà phòng. Rửa sạch và làm khô bộ lọc bằng cách hong gió trước khi lắp trở lại.
d. Lắp lại bộ lọc, sau đó đặt lại nắp bộ lọc.



THẬN TRỌNG!

KHÔNG vận hành thiết bị mà không có bộ lọc vì bụi bẩn và xơ vải sẽ tắc nghẽn bên trong thiết bị, điều này sẽ ảnh hưởng đến hiệu suất.

6.2 Bảo quản

Nếu bạn không sử dụng thiết bị trong một thời gian dài, vui lòng bảo quản thiết bị đúng cách.

1. Rút phích cắm của thiết bị, sau đó thu gọn dây nguồn bằng cách sử dụng móc treo dây điện ở phía sau thiết bị.

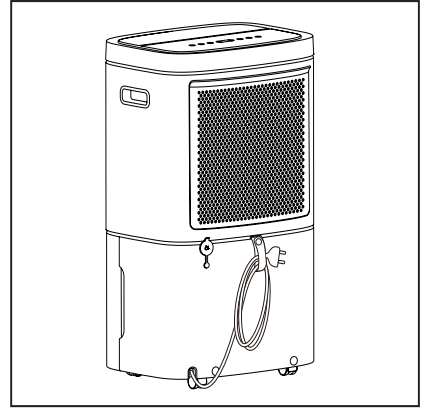

2. Đổ hết nước trong bình chứa nước ra và làm sạch bộ lọc trước dạng lưới.
3. Làm khô thiết bị và tất cả các phụ kiện bằng cách hong gió.
4. Đóng gói bằng túi nhựa hoặc trả lại vào thùng carton, sau đó đặt thiết bị ở nơi khô ráo và thoáng mát.

7. VIỆC CẦN LÀM NẾU...

Trước khi gọi cho trung tâm bảo hành, hãy xem lại danh sách này. Điều đó có thể giúp bạn tiết kiệm thời gian và chi phí. Danh sách này bao gồm các sự cố phổ biến không phải do tay nghề hoặc vật liệu bị lỗi trong thiết bị này.

Sự cố	Nguyên nhân có thể	Giải pháp
Máy hút ẩm không hoạt động	Đã ngắt kết nối phích cắm trên tường.	Cắm chặt phích cắm vào ổ cắm trên tường.
	Cầu chì trong nhà bị nổ hoặc cúp cầu dao.	Thay thế cầu chì với loại trễ thời gian hoặc đặt lại cầu dao.
	Đã đạt đến mức độ khô bạn chọn.	Máy hút ẩm tự động tắt khi lượng hơi ẩm đã chọn đã được loại bỏ khỏi không khí. Nếu bạn muốn loại bỏ thêm độ ẩm, hãy vào chế độ Hoạt động liên tục. Sau khi máy hút ẩm khởi động, hãy đặt lại bảng điều khiển về cài đặt mong muốn.
	Bình chứa nước không được lắp đặt đúng cách.	Xem " 5.12 Loại bỏ nước trong bình chứa".
	Nước trong bình chứa nước đã đầy.	Máy hút ẩm tự động tắt khi điều này xảy ra. Đổ hết nước trong bình chứa nước ra và lắp trở lại vị trí ban đầu.
	Máy hút ẩm chưa được bật.	Bật thiết bị.
Chương trình / chu kỳ kéo dài quá lâu.	Cửa sổ hoặc cửa ra vào gần máy hút ẩm đang mở.	Đóng tất cả các cửa sổ hoặc cửa ra vào.
	Khu vực cần hút ẩm quá lớn.	Kiểm tra với đại lý của bạn để xem liệu công suất có đủ không.
	Không khí chuyển động qua máy hút ẩm bị chặn. Lưới có thể bị bẩn.	Sử dụng bàn chải đi kèm để làm sạch lưới. Xem " 6 . Bảo dưỡng, Vệ sinh và Bảo quản". Máy hút ẩm phải được đặt trong không gian không hạn chế không khí đi vào cửa nạp khí và cửa thoát khí.
	Máy hút ẩm đã được cài đặt hoặc khởi động lại gần đây.	Độ ẩm trong phòng càng cao thì máy hút ẩm hoạt động càng lâu.
	Máy hút ẩm đang ở chế độ Hoạt động liên tục và sẽ vẫn bật ở chế độ này.	Thoát khỏi thao tác này.

Sự cố	Nguyên nhân có thể	Giải pháp
Máy hút ẩm đang hoạt động, nhưng phòng không đủ khô.	Cài đặt độ ẩm quá cao.	Chọn Chức năng DEHUM (HÚT ẨM) và điều chỉnh ở chế độ thủ công thành cài đặt thấp hơn hoặc chọn Hoạt động liên tục để có độ khô tối đa.
	Máy hút ẩm đã được cài đặt hoặc khởi động lại gần đây.	Độ ẩm không khí trong phòng càng cao thì không khí trong phòng sẽ cần nhiều thời gian hơn để khô.
	Máy hút ẩm không có đủ không gian trống để hoạt động.	Luồng không khí đến cửa nạp khí bị chặn. Xem “4.1 Chọn Vị trí”.
	Nhiệt độ phòng quá thấp.	Thiết bị sẽ không hoạt động tốt nếu nhiệt độ phòng dưới 5 °C (41 °F). Xem “4.2 Cách thiết bị hoạt động”.
	Tham khảo nguyên nhân trong “Chương trình / chu kỳ kéo dài quá lâu”.	
Băng giá xuất hiện trên các cuộn dây phía trên bình chứa nước.	Máy hút ẩm đã được bật gần đây.	Điều này là bình thường do chất làm lạnh chạy qua cuộn dây. Sương giá thường sẽ biến mất trong vòng 60 phút.
Tiếng ồn bất thường.	Nhiệt độ phòng quá thấp.	Vui lòng vận hành máy hút ẩm khi nhiệt độ phòng trên 5 °C (41 °F).
	Sàn không bằng phẳng.	Vui lòng lắp đặt máy hút ẩm trên sàn bằng phẳng.
Mã “dF” hiển thị trên màn hình, máy nén ngừng chạy và máy hút ẩm hoạt động ở tốc độ quạt MAX (TỐI ĐA).	Nhiệt độ phòng thấp, máy hút ẩm sẽ tự động chuyển sang chức năng Defrost (Rã đông).	Điều này là bình thường, máy hút ẩm sẽ tự động thoát khỏi chức năng Defrost (Rã đông) sau vài phút và tiếp tục hoạt động với cài đặt vận hành hiện tại.

8. CÁC VẤN ĐỀ VỀ MÔI TRƯỜNG

Tái chế vật liệu với biểu tượng . Đặt bao bì vào các thùng chứa thích hợp để tái chế. Giúp bảo vệ môi trường và sức khỏe con người bằng cách tái chế chất thải của các thiết bị điện và điện tử.

Không vứt bỏ các thiết bị được đánh dấu bằng biểu tượng  cùng với rác thải sinh hoạt. Trả sản phẩm cho cơ sở tái chế địa phương hoặc liên hệ với văn phòng thành phố của bạn.

RoHS compliant	Phù hợp qui định về giới hạn hàm lượng hóa chất độc hại (Đáp ứng tiêu chuẩn RoHS) (Theo Thông tư số 30/2011/TT-BCT, Việt Nam, ngày 10/08/2011)
---------------------------	--

www.electrolux.com/shop

