

EQE6879A-B

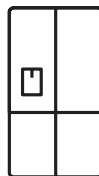

Tủ lạnh

Hướng dẫn sử dụng

Enjoy peace of mind. Register your appliance today.

Stay updated on better living services,
safety notices and shop for accessories.

1. Open the camera app
on your smartphone
and point at the QR
code to scan

Product Registration QR code
is located on the front of the door
or internal side wall of your fridge.



2. Tap the notification or link to open the
registration form
3. Complete your details and enjoy peace
of mind

**Electrolux**

Mục lục

1. THÔNG TIN VỀ AN TOÀN	3
2. CÁC BỘ PHẬN CỦA TỦ LẠNH	4
3. LẮP ĐẶT THIẾT BỊ	5
4. BẢNG ĐIỀU KHIỂN CỦA TỦ LẠNH	7
5. THIẾT LẬP NHIỆT ĐỘ	10
6. CHỨC NĂNG LẤY NƯỚC VÀ LÀM ĐÁ	11
7. CÁC BỘ PHẬN CỦA TỦ LẠNH	14
8. CÁC THÔNG TIN CƠ BẢN	17
9. HƯỚNG DẪN BẢO QUẢN THỰC PHẨM	19
10. KHẮC PHỤC SỰ CỐ	20

CHÚNG TÔI LUÔN NGHĨ VỀ KHÁCH HÀNG

Xin cảm ơn quý khách hàng đã lựa chọn sản phẩm của Electrolux. Bằng công nghệ tiên tiến, chúng tôi đã tạo ra sản phẩm này nhằm giúp cuộc sống của quý khách trở nên đơn giản hơn với những tính năng có hiệu suất hoàn hảo, bền bỉ mà những thiết bị thông thường không thể có được. Hãy dành vài phút để đọc và hiểu về sản phẩm.

Hãy truy cập trang web của chúng tôi để:



Nhận được lời khuyên về sử dụng, sách giới thiệu, cách khắc phục sự cố và thông tin dịch vụ:
www.electrolux.com



Đăng ký sản phẩm của quý khách để được phục vụ tốt hơn:
www.electrolux.com/productregistration



Mua Phụ kiện, Vật tư tiêu hao và Phụ tùng thay thế gốc cho thiết bị:
www.electrolux.com/shop

DỊCH VỤ VÀ CHĂM SÓC KHÁCH HÀNG

Luôn sử dụng phụ tùng thay thế gốc.

Khi liên hệ với Trung tâm bảo trì được ủy quyền, hãy nhớ chuẩn bị sẵn thông tin sau đây: Số model, số PNC và số sê-ri.

Có thể tìm thấy thông tin trên biển thông số.



Cảnh báo/Thông tin quan trọng về an toàn.



Thông tin tổng quan và các lời khuyên.



Thông tin về môi trường.

Có thể thay đổi mà không cần thông báo.

1. THÔNG TIN VỀ AN TOÀN

Lưu ý: Vui lòng đọc kỹ các cảnh báo này trước khi lắp đặt hoặc sử dụng tủ lạnh. Nếu cần sự trợ giúp, quý khách có thể liên hệ Trung tâm Chăm sóc Khách hàng. Nhà sản xuất sẽ không chịu trách nhiệm nếu quý khách không tuân thủ theo các hướng dẫn này hoặc các chỉ dẫn an toàn được nêu trong cuốn sách này.

CẢNH BÁO

- Cần đảm bảo ổ điện được nối đất đúng cách. Vui lòng tham khảo ý kiến thợ điện đủ trình độ nếu có thắc mắc.
- Không sử dụng các thiết bị điện bên trong ngăn bảo quản thực phẩm, trừ khi các thiết bị đó thuộc loại do nhà sản xuất khuyến dùng.
- Rút phích cắm tủ lạnh ra khỏi ổ điện trước khi vệ sinh hoặc di chuyển để tránh gây chập điện.
- Tuyệt đối không được rút phích cắm của tủ lạnh bằng cách kéo dây điện vì việc này có thể làm hỏng phích cắm. Hãy nắm chặt phích cắm và rút thẳng khỏi ổ điện.
- Nếu dây điện bị hư hại thì cần phải thay thế. Việc thay thế phải được tiến hành bởi nhà sản xuất, nhân viên bảo trì của nhà sản xuất hoặc những cá nhân có trình độ chuyên môn tương tự để tránh nguy hiểm tiềm tàng.
- Không sử dụng thiết bị vệ sinh bằng hơi nước. Các bộ phận dẫn điện của tủ lạnh tiếp xúc với hơi nước ngưng tụ có thể gây đoản mạch hoặc chập điện.
- Không cất giữ các chất gây nổ như bình chữa khí nên có chất gây nổ dễ bắt cháy trong tủ lạnh. Không cất trữ các bình chữa khí nên có dòng chữ “flammable” (dễ cháy) và/hoặc biểu tượng ngọn lửa nhỏ trong tủ lạnh để tránh nguy cơ cháy nổ.
- Không làm hỏng mạch chất làm lạnh.
- Tủ lạnh có chứa chất cách nhiệt kết hợp với khí dễ cháy. Tránh các hiểm họa về an toàn bằng cách thải loại thiết bị cẩn thận.
- Nếu quý khách muốn loại bỏ thiết bị này, hãy liên hệ cơ quan chức năng địa phương để được hướng dẫn cách xử lý đúng cách.
- Khi thải loại tủ lạnh cũ, vui lòng tháo bỏ các cửa. Trẻ nhỏ có thể bị ngạt thở nếu bị kẹt bên trong tủ lạnh.

- Khi xác định vị trí tủ lạnh, đảm bảo dây nguồn không bị kẹt hay bị hỏng.
- Không đặt nhiều ổ cắm di động hoặc nguồn điện di động ở phía sau tủ lạnh.

CẢNH BÁO Cảnh báo về chất làm lạnh R600a



Thiết bị chứa chất làm lạnh R600a dễ cháy.

Quý khách cần cẩn trọng khi lắp đặt, di chuyển, sửa chữa và thải loại thiết bị để tránh các nguy hiểm tiềm tàng.

- Đảm bảo rằng hệ thống ống dẫn chất làm lạnh không bị hỏng trong quá trình vận chuyển và lắp đặt.
- Rò rỉ chất làm lạnh có thể gây tổn thương mắt hoặc gây cháy.
- Mỗi mét khối phòng đặt tủ lạnh tương ứng với 8g chất làm lạnh chứa trong tủ. Lượng chất làm lạnh có trên bảng ghi thông số kỹ thuật bên trong tủ lạnh.
- Nếu quý khách không chắc chắn về lượng chất làm lạnh, vui lòng kiểm tra bảng ghi thông số kỹ thuật bên trong ngăn mát.
- Việc bảo trì và sửa chữa thiết bị sẽ rất nguy hiểm nếu không phải do Nhân viên bảo trì được ủy quyền tiến hành. Tại Queensland Australia, Nhân viên bảo trì theo ủy quyền PHẢI có Giấy ủy quyền thực hiện công việc khí đối với chất làm lạnh hydrocacbon để thực hiện bảo dưỡng hoặc sửa chữa liên quan đến việc tháo nắp.
- Giữ cho các lỗ thoát khí của tủ lạnh không bị che khuất hoặc bị chặn.
- Không sử dụng thiết bị cơ khí hoặc các công cụ khác ngoài các thiết bị được nhà sản xuất khuyến dùng để làm nhanh quá trình xả tuyết.

2. CÁC BỘ PHẬN CỦA TỦ LẠNH

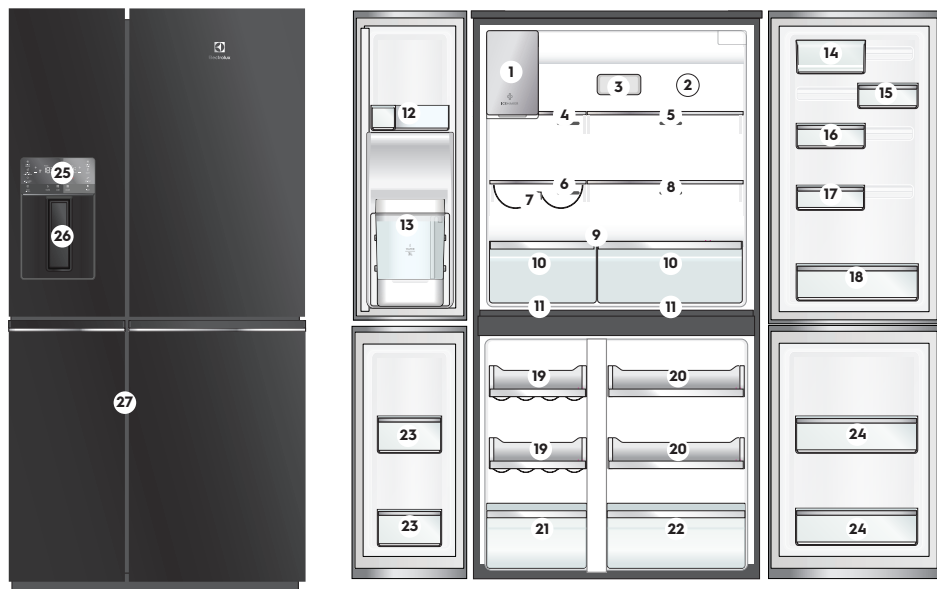

- | | | |
|---------------------------------------|----------------------------------|---|
| 1 Hệ thống làm đá | 10 Hộc đựng | 19 Kệ FlexSpace™ |
| 2 Hệ thống phân bổ luồng khí đa chiều | 11 Ngăn đựng đồ ăn vặt | 20 Kệ ngăn đông |
| 3 Bộ lọc khí | 12 Hộc đựng ở cánh cửa phía trên | 21 Ngăn kéo FlexSpace™ |
| 4 Kệ kính gấp lên trên | 13 Bình chứa nước | 22 Ngăn kéo ngăn đông |
| 5 Kệ kính trượt/gập | 14 Hộc đựng bơ sữa FlexStor™ | 23 Hộc đựng ở cánh cửa FlexSpace™ |
| 6 Kệ kính Spillsafe™ bên trái | 15 Hộc đựng 1/3 FlexStor™ | 24 Hộc đựng ở cánh cửa ngăn đông |
| 7 Giá để rượu | 16 Hộc đựng 2/3 FlexStor™ | 25 Bảng điều khiển ngăn mát/ngăn đông |
| 8 Kệ kính Spillsafe™ bên phải | 17 Hộc trượt FlexStor™ | 26 Nút bấm hệ thống phân phối nước và đá |
| 9 Nắp kệ hộc đựng | 18 Hộc đựng chai lọ | 27 Bảng điều khiển TASTESEALFLEX
(Ở phía cánh cửa TASTESEALFLEX) |

3. LẮP ĐẶT THIẾT BỊ

Tháo dỡ bao gói



THÔNG TIN MÔI TRƯỜNG

Hầu hết các bao gói đều có thể tái chế được. Vui lòng thải loại các vật liệu này tại điểm thu gom rác thải có thể tái chế tại địa phương, hoặc phân loại chúng vào thùng rác phù hợp.

Quan trọng – Kiểm tra xem tủ lạnh có bị hư hỏng hay xây xước gì không. Nếu tủ lạnh bị lỗi, vui lòng thông báo cho nhà sản xuất trong vòng 7 ngày để được bảo hành.

Lau sạch tủ lạnh từ trong ra ngoài theo chỉ dẫn ở phần Vệ sinh thiết bị, sau sạch bụi tích tụ trong quá trình vận chuyển.

Lắp đặt thiết bị



CHÚ Ý

Không lắp đặt tủ lạnh gần các hệ thống aerosol tự động (như hệ thống xử lý côn trùng) vì khí nén có thể làm hư hạ bề mặt bên ngoài bằng nhựa của tủ lạnh.

Không lắp đặt tủ lạnh ở nơi quá lạnh hoặc nơi không được bảo vệ, như trong gara hoặc hiên nhà. Nhiệt độ nơi lắp đặt tủ lạnh cần trên 10°C.

Lắp đặt tủ lạnh ở nơi khô ráo, tránh nơi ẩm ướt.

Đảm bảo rằng tủ lạnh được lắp đặt ở nơi bằng phẳng.

Thông khí đầy đủ quanh tủ lạnh

Sơ đồ bên dưới cho thấy khoảng trống để xuất xung quanh tủ lạnh để tủ có thể thông khí dễ dàng.

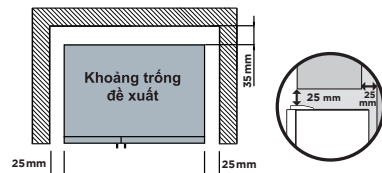

Khi tủ được lắp đặt ở góc tường, vui lòng kê tủ cách mặt tường bên phải ít nhất 219mm và cách mặt tường bên trái ít nhất 310mm để có thể dễ dàng tháo các kệ và hộc chứa.

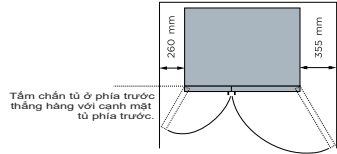

CHÚ Ý: Cánh cửa được thiết kế để hơi nhô ra so với tủ bếp. Khoảng trống được minh họa ở hình trên là khoảng trống để xuất tối thiểu.

Lắp đặt tủ lạnh

Vui lòng chừa ra các khoảng trống dưới đây để dễ dàng lắp đặt tủ lạnh, tạo điều kiện cho không khí lưu thông và lắp đặt các ống dẫn nước và dẫn điện.

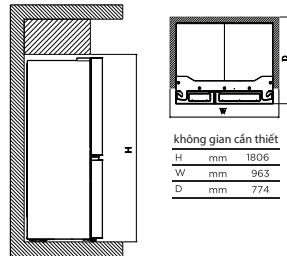

CHÚ Ý: Nếu quý khách lắp đặt tủ lạnh theo hướng bản lề cửa nằm dựa vào tường, quý khách có thể cần phải chừa ra một khoảng trống rộng hơn để có thể mở cửa rộng hơn.

Mở cửa

Cần lắp đặt tủ lạnh để có thể dễ dàng mở cửa tủ để lấy đồ ăn. Để tận dụng các hộc đựng ở ngăn mát và giỏ đựng ở ngăn đông, cần lắp đặt sau cho quý khách có thể mở cả 2 cánh tủ dễ dàng.



CHÚ Ý

Đèn LED

Thiết bị của quý khách được trang bị một đèn LED có tuổi thọ cao. Trong trường hợp đèn LED bị hỏng, cần thay thế đèn LED mới. Việc thay thế phải được thực hiện bởi kỹ thuật viên có trình độ để tránh các nguy hiểm tiềm tàng. Vui lòng tham khảo mục bảo hành để biết thêm thông tin liên hệ.

Làm cân bằng tủ lạnh và cánh cửa tủ (nếu cần thiết)

Hướng dẫn lắp đặt vị trí cuối cùng của tủ lạnh:

- Cả bốn chân của tủ lạnh phải nằm chắc chắn trên mặt sàn.
- Mặt trước cần cao hơn một chút để đảm bảo có thể đóng kín và chặt các cánh cửa.
- Các cánh cửa cần thẳng hàng với nhau và cân bằng.

Quý khách có thể nâng hoặc hạ các chân tủ có thể điều chỉnh ở phía trước để đạt được các điều kiện này.

Cân bằng thân tủ bằng cách điều chỉnh chân tủ phía trước:

1. Hạ các chân chống đỡ đến khi chạm mặt sàn. Sử dụng kim để điều chỉnh.

Để nâng lên: vặn chân theo chiều kim đồng hồ.

Để hạ xuống: vặn chân ngược chiều kim đồng hồ.

2. Đảm bảo cánh cửa không bị kẹt với gioăng cửa gắn chặt vào cả bốn phía thân tủ và thân tủ đứng vững.

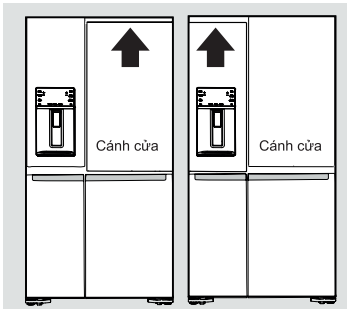
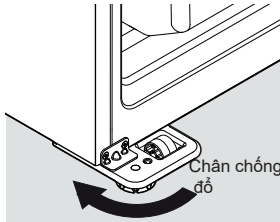

Điều chỉnh độ cao cánh cửa lần cuối:

1. Lắp cờ lê 10mm của Electrolux vào trục của bản lề dưới.

2. Để hạ cánh cửa: vặn vít điều chỉnh theo chiều kim đồng hồ.

Để nâng cánh cửa: vặn vít điều chỉnh ngược chiều kim đồng hồ.

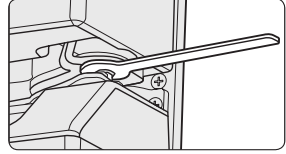

Cần gạt thanh song cửa

Điều chỉnh cần gạt thanh song cửa để có thể kết nối chính xác với thanh song cửa bằng cách đảm bảo rằng cần gạt thanh song cửa được gấp lại và vuông góc với cánh cửa ngăn thực phẩm tươi sống. Nếu thanh song cửa không ở đúng vị trí, cửa có thể không đóng lại được hoàn toàn.

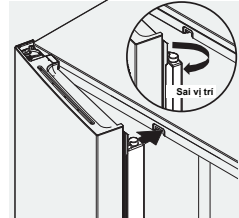

Cẩn chỉnh dọc đối với Cửa đáy

Trong một số trường hợp, cửa đáy có thể hơi lệch theo chiều dọc. Để điều chỉnh độ lệch này, có thể cần sử dụng Miếng chêm hình chữ C được cung cấp kèm theo thiết bị.

Miếng chêm phải được lắp trên bản lề đáy của cửa dưới, nâng nó lên để có thể vào tới chốt - đó là vị trí cần gắn miếng chêm, như thể hiện trong các hình vẽ.

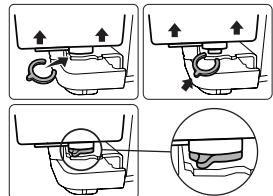

4. BẢNG ĐIỀU KHIỂN CỦA TỦ LẠNH



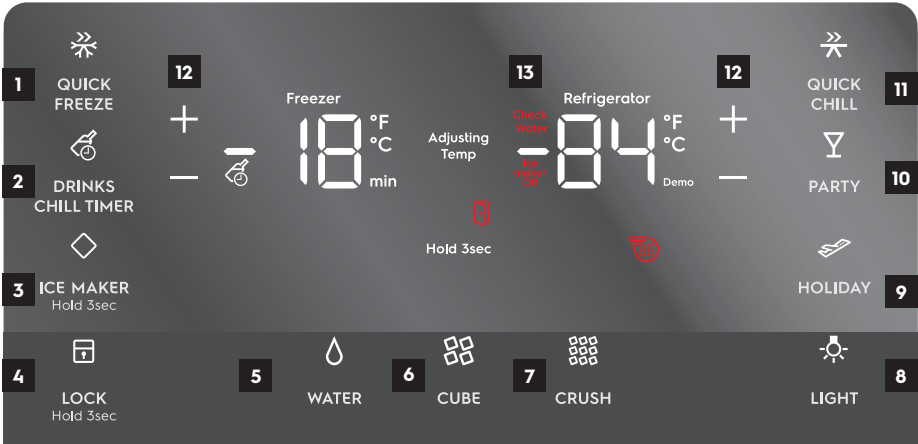

4.1 Bảng điều khiển phía ngoài



NÚT	MÔ TẢ	CHỨC NĂNG CHÍNH
1	LÀM ĐÔNG NHANH	Làm đông thực phẩm nhanh trong ngăn đông. Chức năng này sẽ tắt sau 12 tiếng.
2	HẸN GIỜ ƯỚP LẠNH NƯỚC UỐNG	Ướp lạnh nước uống nhanh trong ngăn đông. Chạm vào nút ướp lạnh nước uống, một đồng hồ (theo phút) sẽ hiển thị trên màn hình nhiệt độ ngăn đông. Quý khách có thể điều chỉnh bằng cách ấn nút +/- . Tủ lạnh sẽ phát ra chuông báo khi thời gian được thay đổi. Quý khách có thể thay đổi thời gian từ 20-45 phút theo mỗi 5 phút.
3	LÀM ĐÁ	Khi đèn LED sáng, hệ thống làm đá được bật. Khi hệ thống làm đá đang tắt, đèn báo sẽ nhấp nháy khi quý khách lấy đá. Ấn và giữ nút trong vòng 3 giây để bật/tắt hệ thống làm đá.
4	KHÓA	Ấn và giữ trong vòng 3 giây để bật/tắt khóa. Khi tủ lạnh đng được khóa, quý khách không thể thay đổi bất cứ thiết lập nào trên màn hình hiển thị, cũng như lấy nước hay lấy đá. Đèn báo sẽ nhấp nháy và tủ lạnh sẽ phát ra chuông báo.
5	NƯỚC	Ấn nút “nước” để lựa chọn nước. Đèn báo của chức năng đó sẽ sáng lên.
6	ĐÁ VIÊN	Ấn nút “đá viên” để lựa chọn đá viên. Đèn báo của chức năng đó sẽ sáng lên.
7	ĐÁ XAY	Ấn nút “đá xay” để lựa chọn đá xay. Đèn báo của chức năng đó sẽ sáng lên.
8	ĐÈN	Bật và tắt đèn của máy lọc nước và hệ thống làm đá

NÚT	MÔ TẢ	CHỨC NĂNG CHÍNH
9	CHẾ ĐỘ KỶ NGHỈ	<p>Quý khách có thể tiết kiệm điện năng khi không sử dụng tủ lạnh trong thời gian dài. Chế độ này tiết kiệm năng lượng bằng cách tăng thời gian giữa 2 lần tự động xả tuyết. Quý khách có thể tự bật/tắt chế độ này.</p> <p>Ngoài ra, tủ lạnh cũng tự động tắt chế độ này nếu quý khách mở cửa hoặc kéo ngăn chứa tủ lạnh hoặc ấn nút lấy nước sau 30 phút kể từ khi bật.</p> <p>Sau khi tắt, tủ lạnh sẽ chuyển về mức nhiệt độ đã được cài đặt. Hệ thống làm đá cũng sẽ tự động chuyển về trạng thái trước đó (bật hoặc tắt). Tuy nhiên, các chức năng khác sẽ không thể phục hồi được.</p>
10	CHẾ ĐỘ TIỆC TÙNG	Chức năng này sẽ thiết lập nhiệt độ ngăn đông ở mức -23°C và nhiệt độ ngăn lạnh ở mức 0°C trong vòng 6 tiếng. Sau thời gian đó, tủ lạnh sẽ quay trở về mức thiết lập trước đó.
11	LÀM LẠNH NHANH	Chế độ làm lạnh nhanh giúp làm lạnh nhanh thực phẩm trong ngăn đông. Chế độ này sẽ tắt sau 6 tiếng.
12	ĐIỀU CHỈNH NHIỆT ĐỘ	<p>Ấn nút + hoặc – để điều chỉnh nhiệt độ.</p> <p>Nhiệt độ ngăn đông có thể điều chỉnh trong khoảng từ -23°C tới -15°C. Nhiệt độ ngăn mát có thể điều chỉnh trong khoảng từ 1°C tới 7°C.</p>
13	KIỂM TRA NƯỚC	When the panel show “check water”, fill the internal tank up.

4.2 Bảng điều khiển TASTESEALFLEX

TASTESEALFLEX		
NÚT	MÔ TẢ	CHỨC NĂNG CHÍNH
1	UNLOCK Hold 3sec  	Giao diện sẽ tự động khóa sau 3 giây nếu quý khách không thực hiện thao tác gì. Nhấn và giữ 3 giây để mở khóa giao diện. Sẽ có âm báo phát ra để xác nhận lựa chọn.
2	WINE & CHAMPAGNE  7°	Lựa chọn Rượu và champagne sẽ thiết lập nhiệt độ TASTESEALFLEX về mức 7°C. Sẽ có âm báo phát ra để xác nhận lựa chọn.
3	DELI SNACKS  3°	Lựa chọn Đồ ăn vặt sẽ thiết lập nhiệt độ TASTESEALFLEX về mức 3°C. Sẽ có âm báo phát ra để xác nhận lựa chọn.
4	COLD DRINKS  0°	Khi chọn Đồ uống lạnh, nhiệt độ TASTESEALFLEX sẽ được đặt thành 0°C. Sẽ có âm báo phát ra để xác nhận lựa chọn.
5	MEAT & SEAFOOD  -2°	Lựa chọn Thịt và hải sản sẽ thiết lập nhiệt độ TASTESEALFLEX về mức -2°C. Sẽ có âm báo phát ra để xác nhận lựa chọn.
6	FREEZER 	Lựa chọn Ngăn đông sẽ thiết lập nhiệt độ TASTESEALFLEX bằng mức nhiệt độ của ngăn đông. Sẽ có âm báo phát ra để xác nhận lựa chọn.

5. THIẾT LẬP NHIỆT ĐỘ

LƯU Ý: Mức nhiệt độ tối ưu được khuyến khích bởi nhà sản xuất khi lắp đặt tủ lạnh trong bếp là 3°C đối với ngăn mát và -18°C đối với ngăn đông.

i IMPORTANT

Nếu thực phẩm trong ngăn mát bị đông đá, vui lòng tăng thiết lập nhiệt độ lên khoảng 1 hoặc 2°C.

Nếu quý khách đặt thực phẩm cách cửa xả khí khoảng 3 cm, thực phẩm có thể bị đông đá.

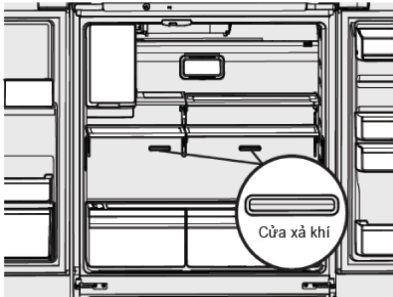

LƯU Ý: Các tính năng điều khiển và chuông báo có thể thay đổi tùy thuộc vào từng mẫu máy.

Chuông báo

Lắp bộ lọc khí

Thao tác đầu tiên, tủ lạnh cần lắp đặt bộ lọc không khí ở phía bên trái hộc đựng và làm theo phương pháp lắp đặt như bên dưới.

Bộ lọc khí than hoạt tính

1. Tháo bỏ vỏ bọc nhựa.
2. Lắp bộ lọc theo hướng dẫn sử dụng và bảo dưỡng tủ lạnh.
3. Đặt lại đèn nhắc thay thế bộ lọc trên tủ lạnh.

Thay bộ lọc 6 tháng một lần.

Cần thay bộ lọc khí khi đèn sáng.

Thay bộ lọc khí 6 tháng một lần.

Để đặt lại, nhấn và giữ nút trong 3 giây.

Sẽ có âm báo phát ra sau khi đặt lại xong.

Chuông báo cửa mở

Nếu quý khách mở cửa quá 5 phút, tủ lạnh sẽ phát ra chuông báo và đèn báo cửa sẽ nhấp nháy trên màn hình hiển thị.

Quý khách chỉ có thể tắt chuông báo bằng cách đóng cửa hoặc ấn một nút bất kỳ. Bảng điều khiển sẽ quay trở lại trạng thái hoạt động bình thường sau khi cửa được đóng lại.

Chuông báo lỗi

Tủ lạnh sẽ phát ra chuông báo lỗi nếu quý khách lựa chọn một chức năng không hoạt động được.

6. CHỨC NĂNG LẤY NƯỚC VÀ LÀM ĐÁ

Sử dụng hệ thống làm đá sau khi lắp đặt

Trước khi làm đá lần đầu tiên, vui lòng làm sạch hệ thống cung cấp nước. Việc làm này có thể mất 2 tới 3 chu trình làm đá tổng. Ngoài ra, nếu quý khách không làm sạch hệ thống cung cấp nước, đá làm ra có thể có vẩn màu và có vị lạ.

Thêm nước vào bình

- Đặt bình nước ở cánh cửa.
- Đổ nước vào bình thông qua nắp bình.
- Đảm bảo rằng hệ thống làm đá và lấy nước được bật.

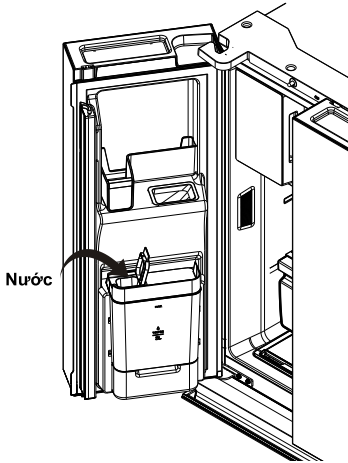

Làm sạch hệ thống cung cấp nước

1. Dẫn nước vào hệ thống bằng cách ấn và giữ nút lấy nước ở quầy lấy nước.
2. Tiếp tục giữ cốc nước ở nguyên vị trí cho tới khi nước chảy ra khỏi vòi. Quá trình này có thể mất tới 90 giây.
3. Tiếp tục lấy nước trong khoảng 4 phút để làm sạch hệ thống và các ống dẫn (quý khách có thể tạm ngừng để đổ nước trong cốc nếu cần thiết).

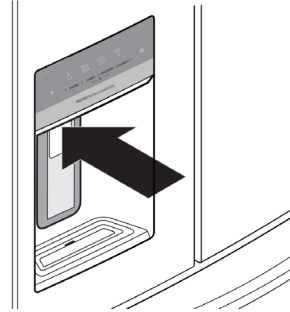

Nút lấy nước

GHI CHÚ: Bộ phận lấy nước có chức năng tự động ngắt nước sau 3 phút xả nước liên tục. Để lấy nước trở lại, hãy thả nút lấy nước ra và ấn lại một lần nữa.

Chỉ 750ml nước đầu tiên lấy từ tủ lạnh là nước mát.

! CHÚ Ý

Không được đổ các chất lỏng khác ngoài nước sạch (nước lọc và nước khoáng) vào bình chứa nước.

Nước giải khát, nước ép, trà hoặc nước nóng,... có thể gây hư hại tới hệ thống làm đá.

Bình chứa nước có thể đựng được nước có nhiệt độ tối đa lên tới 60°C.

i Mẹo nhỏ và thông tin hữu ích

Tháo và rửa sạch khay đựng đá và bình chứa nước mỗi tháng. Đổ bỏ đá và nước chưa dùng tới. Điều này giúp hệ thống làm đá vận hành tốt hơn, và quý khách luôn có đá tươi để sử dụng. Đảm bảo rằng tủ lạnh được lắp đặt cân bằng để tránh việc đá làm ra không bằng phẳng.

Vận hành và vệ sinh hệ thống làm đá

After the refrigerator is installed properly and has cooled for several hours, the ice maker can produce ice within 24 hours. The ice maker will fill the ice bin from the rear. You must dispense some ice to force the ice forward in the bin. This will allow the bin to fill completely.

Công suất hệ thống làm đá và dung tích

khay đựng đá

Hệ thống làm đá có thể sản xuất ra 1 kg đá trong vòng 24 giờ. Mỗi khay đựng đá đựng được 1.8 kg đá.

BẬT VÀ TẮT HỆ THỐNG LÀM ĐÁ

QUAN TRỌNG

Hệ thống làm đá được mặc định bật sẵn để hoạt động ngay sau khi quý khách lắp đặt tủ lạnh. Nếu quý khách không đổ nước vào bình, vui lòng tắt hệ thống làm đá, nếu không, hệ thống làm đá sẽ phát ra tiếng ồn lớn khi cố gắng vận hành mà không có nước.

Việc sản xuất đá được quản lý bởi tính năng bật/tắt hệ thống làm đá trên bảng điều khiển. Vui lòng ấn nút Bật/tắt để bật hoặc tắt hệ thống làm đá.

Lưu ý: Hệ thống làm đá được thiết kế một bộ phận bằng nhựa gắn liền để tự động ngưng việc sản xuất đá khi khay đựng đá đã đầy. Không sử dụng bộ phận này để tắt hệ thống làm đá.

QUAN TRỌNG

Tắt hệ thống làm đá sẽ ngưng việc sản xuất đá. Quý khách vẫn có thể lấy đá đã được làm và lấy nước.

Mẹo vặt của hệ thống làm đá/lấy nước

- Nếu quý khách không đổ nước và bình đựng hoặc bình đựng hết nước, vui lòng tắt hệ thống làm đá như hướng dẫn ở phần trên.
- Khi làm đá, tủ lạnh sẽ phát ra các tiếng ồn sau:
 - Tiếng động cơ chạy
 - Tiếng đá rơi xuống khay đựng đá
 - Tiếng van nước bật và tắt
 - Tiếng nước chảy
- Nếu quý khách cần nhiều đá cùng một lúc, cách tốt nhất là lấy đá viên từ khay đựng đá.
- Đá viên để lâu ngày sẽ có mùi khó chịu. Cần đổ đá cũ đi như hướng dẫn ở phần trên.
- Khi lấy đá viên, quý khách có thể chỉ lấy được một phần nhỏ của một viên đá. Hiện tượng này là hoàn toàn bình thường.
- Để tránh gây bắn nước, hãy lấy đá trước khi đổ nước hoặc đồ uống khác vào cốc.
- Hiện tượng đá đầy trên khay đựng là hoàn toàn bình thường.

CHÚ Ý

Nếu nguồn nước cung cấp cho tủ lạnh là nước được làm mềm, cần đảm bảo nước được làm mềm đúng cách. Hóa chất trong chất làm mềm nước có thể làm hư hại tới hệ thống làm đá.

Vệ sinh hệ thống làm đá

Làm sạch máy làm đá và khay đựng đá thường xuyên, đặc biệt trước khi đi du lịch hoặc trước khi di chuyển thiết bị.

1. Tắt hệ thống làm đá.
2. Tháo khay đựng đá bằng cách kéo thẳng ra ngoài.
3. Đổ hết đá còn thừa và rửa sạch khay đựng bằng dung dịch vệ sinh trung tính. Không sử dụng chất tẩy rửa có tính bào mòn cao. Không sử dụng máy rửa chén. Rửa lại bằng nước sạch.
4. Để khay đựng đá kho ráo hoàn toàn trước khi lắp lại vào ngăn đông.
5. Lắp lại ngăn đựng đá vào vị trí cũ. Bật lại hệ thống làm đá.

Tháo và đổ hết đá trong ngăn đựng đá nếu:

- Mất điện trong thời gian dài (lâu hơn 1 tiếng) sẽ khiến đá viên bị chảy ra và đông lại sau khi có điện, gây tắc nghẽn hệ thống xả đá.
- Nếu không sử dụng hệ thống làm đá thường xuyên. Đá viên sẽ đông lại với nhau trong khay đựng đá, gây tắc nghẽn hệ thống xả đá.

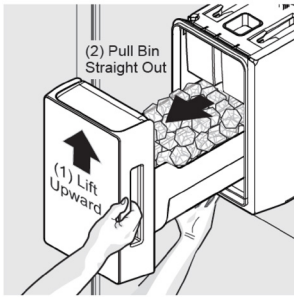

Tháo khay đựng đá

Tháo khay đựng đá và xóc để làm rời các viên đá trong khay, hoặc vệ sinh như hướng dẫn ở trên.



CHÚ Ý

KHÔNG BAO GIỜ sử dụng kẹp lấy đá hoặc các vật dụng tương tự để đập đá. Hành động này có thể gây hư hại tới khay đựng đá và hệ thống làm đá.

Để làm rời các viên đá bị dính, hãy sử dụng nước ấm. Trước khi lắp lại khay vào vị trí cũ, vui lòng đảm bảo khay đã khô ráo hoàn toàn.



QUAN TRỌNG

Khi tháo hoặc lắp lại khay đựng đá, tránh xoay lò xo khay đựng đá. Nếu vô tình xoay lò xo của khay đựng đá, cần xoay lại về vị trí cũ bằng cách xoay 450 (xem hình bên dưới) cho tới khi khay đựng đá vừa vào vị trí cũ. Nếu lò xo không ở vị trí chính xác, khi lắp lại khay đựng đá, tủ lạnh sẽ không xả đá. Cửa ngăn mát cũng có thể không đóng chặt, gây ra việc khí nóng xâm nhập vào ngăn mát.

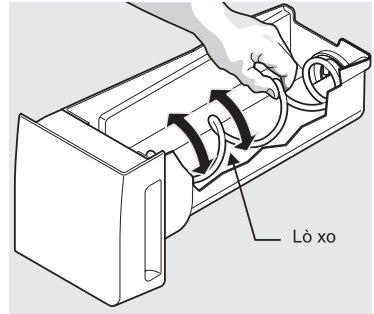

Điều chỉnh lò xo ngăn đựng đá

7. CÁC BỘ PHẬN CỦA TỦ LẠNH

CHÚ Ý

Để tránh thương tích cho người sử dụng hoặc hư hại tới thiết bị, vui lòng cẩn thận khi cầm nắm kính cường lực. Kệ kính có thể bị vỡ nếu bị xước, rạn hoặc thay đổi nhiệt độ đột ngột. Chờ cho kệ kính ổn định tại nhiệt độ phòng trước khi vệ sinh. Không sử dụng máy rửa chén để vệ sinh kệ kính.

Quý khách có thể dễ dàng điều chỉnh vị trí kệ ngăn mát tùy theo nhu cầu. Các kệ đều có móc treo dán vào giá đỡ ở phía sau thiết bị.

Thay đổi vị trí kệ:

1. Lấy hết thực phẩm ra khỏi kệ.
2. Nhấc cạnh trước và kéo kệ ra bên ngoài.
3. Lắp lại kệ bằng cách gài móc treo vào vị trí chính xác.
4. Hạ kệ và chốt lại.

Điều chỉnh kệ kính gập lên trên:

1. Lấy hết thực phẩm ra khỏi kệ.
2. Nhấc phần bên tay phải của kệ lên trên, ấn sang trái phía máy làm đá.

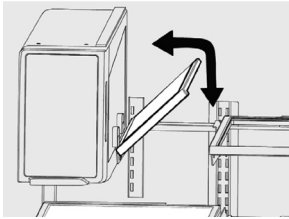

Kệ kính gập lên trên

Điều chỉnh kệ kính trượt/gập:

1. Kéo nửa phần đầu của kệ kính lên phía trên cho tới khi phần phía sau rơi xuống, sau đó nhẹ nhàng ấn nửa phần đầu của kệ kính về phía sau bên dưới nửa phần sau.

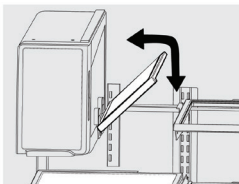

Kệ kính trượt/gập

2. Khi nửa phần đầu của kệ kính đã nằm ở phía sau, nhấc toàn bộ kệ lên trên về phía sau của tủ lạnh.

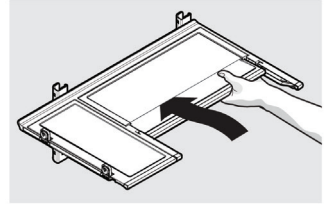

Kệ kính trượt/gập

Ngăn đựng

Tủ lạnh của quý khách có rất nhiều ngăn đựng.

Ngăn đựng trái cây, rau củ FreshSeal (với bộ lọc độ ẩm tự động)

Ngăn đựng này được thiết kế để đựng trái cây, rau củ và các thực phẩm tươi sống khác. Ngăn đựng có bộ lọc độ ẩm tự động và màng lọc độ ẩm tự động có thể thay mới ở 2 bên của ngăn đựng, bên dưới nắp đậy.

Đổi tháo bộ lọc độ ẩm tự động:

1. Với tay ra phía sau nắp đậy.
2. Nhấc nắp đậy lên trên.
3. Nhấc nắp đậy hướng ra phía sau thân tủ và tháo ra.
4. Thay màng lọc độ ẩm tự động.
5. Lắp lại nắp đậy bằng cách thực hiện các bước trên theo thứ tự ngược lại. Làm tương tự với 2 ngăn đựng.

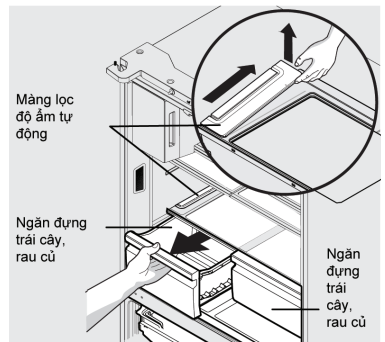

Mở ngăn đựng trái cây, rau củ

Tháo ngăn đựng trái cây, rau củ để vệ sinh:

1. Kéo ngăn đựng ra ngoài cho tới khi ngăn đựng bị chặn lại.
2. Khê nhắc ngăn đựng lên phía trên và tháo ngăn đựng ra.

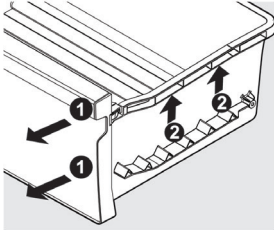

Tháo ngăn đựng trái cây, rau củ FreshSeal

Khu vực đồ ăn vặt ở phía trong

Ngăn đựng này được sử dụng để cất trữ thực nguội và phô mai. Kéo nắp ngăn đựng sang một bên để mở ngăn đựng.

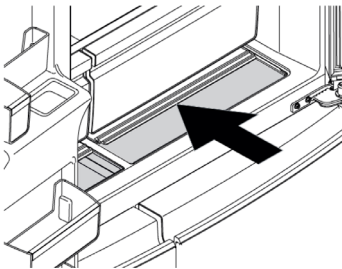

Mở ngăn đựng đồ ăn vặt

Cánh cửa

Các hộc chứa

Cánh cửa ngăn mát có nhiều hộc chứa thực phẩm. Tất cả các hộc chứa này đều dễ dàng tháo ra để vệ sinh. Quý khách cũng có thể điều chỉnh hộc chứa tùy thuộc vào nhu cầu của mình. Quý khách có thể sử dụng hộc chứa ở cánh cửa để cất trữ hộp, chai, lọ và các thùng đồ uống lớn. Các hộc chứa này cũng cho phép quý khách lựa chọn các vật dụng yêu thích của mình.

Hộc đựng điều chỉnh được ở cánh cửa

Một số model có hộc đựng điều chỉnh được ở cánh cửa, có thể di chuyển để phù hợp với nhu cầu cá nhân.

Để điều chỉnh hộc đựng có thể xếp gọn:

1. Đảm bảo rằng hộc đựng được đặt chắc chắn trên rãnh ở cánh cửa.
2. Giữ một phía hộc đựng và đặt tay kia vào phía có thể điều chỉnh.
3. Kéo phía có thể chỉnh cho đến khi hộc đựng đạt được chiều rộng mong muốn.

Lưu ý: Có thể gặp khó khăn khi kéo hộc đựng có thể xếp gọn. Do đó nên thế cần dùng lực.

Di chuyển hộc đựng dọc theo rãnh:

1. Nghiêng hộc đựng ra phía trước để mặt lưng hộc đựng nhấc lên nhưng móc vẫn gài.
2. Trượt hộc đựng theo rãnh tới vị trí mong muốn.
3. Hạ hộc đựng trở lại vị trí.

Di chuyển hộc đựng từ rãnh này qua rãnh khác:

1. Nhấc hộc đựng lên để tháo móc.
2. Di chuyển hộc đựng tới vị trí rãnh mong muốn.
3. Ấn móc hộc đựng vào rãnh gài móc.

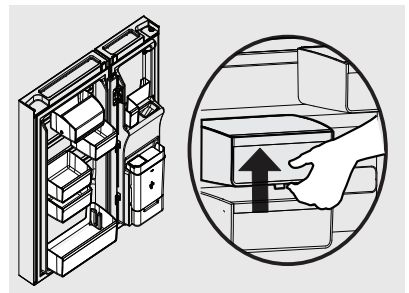
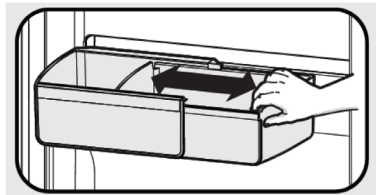

Hộc đựng điều chỉnh được ở cánh cửa

Bảo quản trong ngăn đông

Để tháo các kệ và ngăn kéo FlexSpace và ngăn đông:

Tất cả các kệ và ngăn kéo FlexSpace và ngăn đông đều có thể tháo được.

1. Mở cửa hết mức để tiếp cận các kệ/ngăn kéo.
2. Kéo kệ/ngăn kéo đến khi bị chặn lại. Nhấc lên và kéo ra khỏi tủ.
3. Đảo ngược các bước để lắp lại kệ/ngăn kéo.

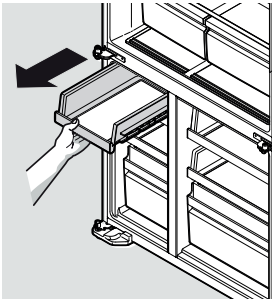
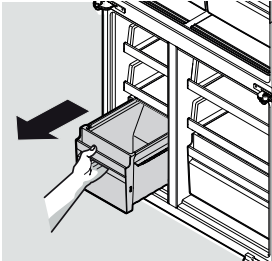

Các ngăn kéo giữa trong ngăn FlexSpace™ và ngăn đông có thể lắp ở ba vị trí chiều cao và cũng có thể xoay 90 độ để đựng chai lọ trong ngăn FlexSpace™.

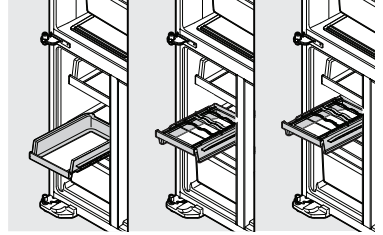

Kệ ở 3 vị trí chiều cao & đảo ngược

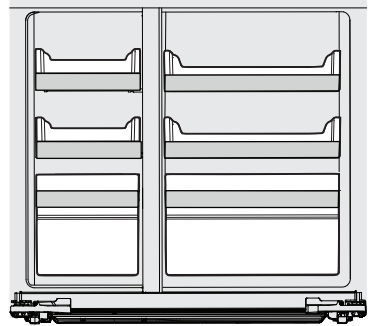

Ví dụ về cấu trúc kệ có thể có

i QUAN TRỌNG

Có bánh xe ở mặt dưới của các kệ. Đảm bảo rằng tất cả bánh xe đều thẳng hàng trên rãnh chạy tương ứng để có thể di chuyển được. Nếu không lắp đặt kệ đúng cách, sẽ có vấn đề với thao tác cửa.

8. CÁC THÔNG TIN CƠ BẢN

8.1 VỆ SINH TỦ LẠNH



CẢNH BÁO

TRƯỚC KHI VỆ SINH: Tắt nguồn tủ lạnh và rút phích cắm ra khỏi ổ để tránh bị điện giật.

Cửa và các bộ phận bên ngoài (trắng và bạc)

Quý khách chỉ nên sử dụng một mảnh vải mềm và nước xà phòng ấm để vệ sinh.

Bề mặt thép không gỉ

Tủ lạnh được làm từ thép không gỉ không có các vết bẩn. Loại thép này được tráng một lớp bảo vệ giúp dễ dàng lau sạch các vết bẩn như dầu vân tay và vết nước. Để giữ cho tủ lạnh luôn sạch sẽ, vui lòng dùng một mảnh vải mềm và nước xà phòng ấm để vệ sinh.



CHÚ Ý

Never use stainless steel cleaners, abrasive pads or other cleaners that will scratch the surface. Damage to the appliance after delivery is not covered by your warranty.

Bình đựng nước

Chỉ tháo bình đựng nước ra khỏi cánh cửa để vệ sinh và để đổ nước uống vào bình. Cần đặt bình ở cánh cửa tủ lạnh và sử dụng ống hút ở nắp bình.

Các bộ phận bên trong tủ

Làm sạch các bộ phận bên trong tủ thường xuyên bằng vải mềm, xà phòng không mùi và nước ấm. Lau khô các bề mặt và các bộ phận có thể tháo rời, tránh làm dính nước vào bảng điều khiển. Lắp lại các bộ phận có thể tháo rời, cắm phích cắm vào ổ điện và bật nguồn điện trước khi để lại đồ ăn vào tủ lạnh.

Đá và nước

Làm sạch các bộ phận của hệ thống làm đá/lấy nước thường xuyên bằng một miếng vải mềm, xà phòng không mùi trung tính và rửa sạch lại bằng nước ấm. Để biết thêm thông tin vệ sinh hệ thống làm đá/lấy nước, vui lòng tham khảo mục Các mẫu máy làm đá/lấy nước.

Bình đựng nước

Lau sạch phần bên trong của bình đựng nước thường xuyên bằng một mảnh vải mềm, xà phòng trung tính và rửa sạch lại bằng nước ấm.

Vệ sinh bình đựng nước

Cần tháo bình đựng nước ra khỏi cửa và mở nắp bình.

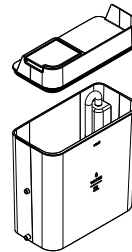
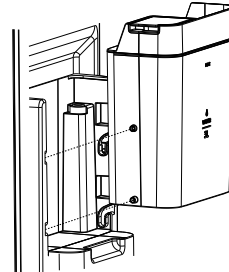

LƯU Ý: Khi lắp lại bình đựng nước vào cánh cửa, cần đảm bảo bình đựng gắn chặt vào khoá chốt để tránh làm đổ nước ra tủ lạnh.

Gioăng cửa

Giữ gioăng cửa luôn sạch sẽ bằng cách vệ sinh gioăng cửa thường xuyên bằng chất tẩy rửa trung tính và nước ấm, sau đó lau khô. Các đồ uống và đồ ăn dính có thể làm gioăng cửa dính chặt vào tủ lạnh và gây rách gioăng cửa khi quý khách cố gắng mở cửa. Không được dùng nước nóng, chất tẩy rửa thương mại, chất tẩy rửa có aerosol, chất đánh bóng kim loại, các chất tẩy rửa có tính bào mòn cao hoặc miếng tẩy rửa kim loại để vệ sinh thiết bị. Có rất nhiều chất tẩy rửa thương mại có chứa các chất hoá học có thể gây hư hại lên bề mặt tủ. Vui lòng chỉ sử dụng một miếng vải mềm, xà phòng trung tính không mùi và nước ấm để vệ sinh thiết bị.



CHÚ Ý

Để vệ sinh ngăn đựng trái cây, rau củ hoặc ngăn đựng trong tủ đông có rãnh trượt có thể kéo ra được, vui lòng sử dụng một miếng vải ẩm và nước có pha xà phòng. Không được ngâm nắp đậy vào nước vì điều này có thể khiến tủ lạnh bị hỏng.

Tắt tủ lạnh

Nếu quý khách muốn tắt tủ lạnh trong thời gian dài, vui lòng làm theo các bước sau:

1. Lấy tất cả thực phẩm ra khỏi tủ.
2. Rút phích cắm ra khỏi ổ cắm.
3. Lau sạch và lau khô các bộ phận bên trong tủ.
4. Đảm bảo mở hé các cánh cửa để thông khí.

8.2 THAY BỘ LỌC

Bộ lọc khí (chỉ có ở một số model)

Bộ lọc khí nằm ở chính giữa phía trên ngăn thực phẩm tươi.

Thay bộ lọc khí

Để đảm bảo tủ lạnh có thể khử mùi một cách tốt nhất, vui lòng thay bộ lọc khí sáu tháng một lần (Đèn báo trạng thái bộ lọc trên Bảng cảm ứng nhắc quý khách thay bộ lọc sáu tháng một lần)

1. Tháo nắp đậy bộ lọc khí bằng cách nắm vào hai bên của nắp đậy và nhấn lên
2. Tháo bộ lọc cũ và vứt bỏ.
3. Mở hộp bộ lọc mới và gài tấm lọc mới vào khung. Mặt than của bộ lọc phải lắp hướng vào cửa (lỗ) nhận khí ở luồng đa chiều.
4. Lắp lại nắp đậy bộ lọc bằng cách nắm vào 2 bên của nắp đậy và ấn về vị trí cũ.
5. Nhấn và giữ nút "Reset Air Filter" (Đặt lại bộ lọc khí) trên bảng điều khiển ba giây. Khi đèn LED tắt, trạng thái đã được đặt lại.

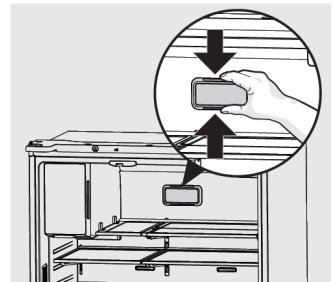

9. HƯỚNG DẪN BẢO QUẢN THỰC PHẨM

PHÂN LOẠI	SẢN PHẨM	THỜI GIAN BẢO QUẢN ĐỀ XUẤT CHO THỰC PHẨM TƯƠI SỐNG *			MẸO BẢO QUẢN
		NGĂN MÁT	NGĂN ĐÔNG MỀM	NGĂN ĐÔNG	
THỊT	Xúc xích và thịt băm	1-2 Ngày	3-5 Ngày	2-3 Tháng	Bảo quản thịt nguội ở phía sau ngăn mát, đây là nơi lạnh nhất.
	Thịt cắt nhỏ	3-4 Ngày	5-7 Ngày	4-6 Tháng	Nhựa có thể làm cho thịt tiết ra nước nếu bảo quản trong ngăn mát quá 1 ngày.
	Thịt nguội	3-5 Ngày	5-7 Ngày	4-6 Tháng	Thịt nướng có thể mất đến 48 giờ để rã đông đúng cách, chuyển thịt nướng đông lạnh
	Thịt nướng	3-5 Ngày	1 tuần	12 Tháng	vào ngăn đông 2 ngày trước khi sử dụng.
GIA CẨM	Gà	1-2 Ngày	5-7 Ngày	2 Tháng	Nếu gia cầm có mùi hoặc màu mà quý khách không rõ, cách tốt nhất là vứt bỏ. Trứng nguyên quả không thích hợp đông lạnh, có thể đông lạnh trứng đánh nhẹ trong bốn tháng.
	Gà nướng	3-5 Ngày	1 tuần	12 Tháng	
	Trứng	6 Tuần	Không thích hợp	Không thích hợp	
HẢI SẢN	Cá nguyên con và phi lê cá	2-3 Ngày	5-7 Ngày	2 Tháng	Bảo quản trong vật đựng kín khí hoặc giấy nhôm.
	Tôm hùm và cua	1-2 Ngày	3-5 Ngày	2 Tháng	Tuyệt đối không được đông lạnh tôm trong nước biển vì điều này sẽ làm cho thịt tôm bị mất nước.
	Tôm pandalus	1-2 Ngày	3-5 Ngày	2 Tháng	
SẢN PHẨM TỪ SỮA	Sữa	Đến Ngày hết hạn	Không thích hợp	Không thích hợp	Nếu sản phẩm từ sữa có mùi hoặc màu mà quý khách không rõ, cách tốt nhất là vứt bỏ.
	Sữa chua	7- 10 Ngày	Không thích hợp	Không thích hợp	
	Phô mai cứng	2 Tuần – 2 Tháng	1-2 Tháng	2 tháng (Dạng bột)	Có thể bảo quản phô mai cứng từ 2 tuần đến 2 tháng tùy theo loại.
	Phô mai mềm	1-2 Tuần	2-4 Tuần *	Không thích hợp	* Kết cấu của phô mai có thể thay đổi tùy thuộc vào từng loại phô mai mềm
	Bơ	8 Tuần	3-4 Tháng	12 Tháng	
TRÁI CÂY VÀ RAU CỦ	Mỗi loại trái cây và rau củ có thời hạn sử dụng khác nhau.	Không thích hợp	8-12 tháng	Khi đông lạnh, hãy cắt nhỏ và chần qua từng phần nhỏ.	Bảo quản rau củ trong hộp đựng rau và cách xa các lỗ thông khí để tránh bị đông lạnh.
	Một số loại vẫn tươi trong vài ngày như đậu, số khác có thể bảo quản trong vài tháng như hành.				Rửa trái cây và rau củ trước khi bảo quản trong tủ lạnh có thể khiến chúng dễ bị phân hủy nên hãy nhớ lau khô bằng giấy thấm nước trước khi bảo quản.
					Cố gắng bảo quản riêng trái cây và rau củ vì trái cây tỏa ra lượng lớn ethylene (chất làm chín), chất này có thể khiến cho rau củ nhanh hỏng hơn.



QUAN TRỌNG

* Vui lòng lưu ý những thông tin này chỉ mang tính chất tham khảo. Thời gian bảo quản thực tế có thể phụ thuộc vào cách sử dụng tủ lạnh của mỗi người.

10. KHẮC PHỤC SỰ CỐ

Sự cố	Nguyên nhân tiềm ẩn	Giải pháp thông thường
Hệ thống làm đá tự động		
Hệ thống làm đá không làm đá.	<ul style="list-style-type: none"> Hệ thống làm đá bị tắt. Tủ lạnh không được kết nối với đường nước hoặc van nước không mở. Ống nước bị xoắn. Bộ lọc nước không được đặt đúng chỗ. Bộ lọc nước có thể bị tắc do vật lạ. 	<ul style="list-style-type: none"> Bật hệ thống làm đá. Đối với hệ thống làm đá ngăn thực phẩm tươi sống, nhấn nút bật-tắt hệ thống làm đá một lần. Kết nối hệ thống với nguồn nước sinh hoạt và đảm bảo mở van nước. Đảm bảo rằng đường ống nước không bị xoắn khi tủ lạnh được đẩy vào vị trí sát tường. Tháo và lắp lại bộ lọc nước. Đảm bảo cố định hoàn toàn vào vị trí khóa. Nếu nước chảy ra chậm hoặc không chảy ra, hoặc nếu bộ lọc nước đã được sáu tháng trở lên thì hãy thay bộ lọc nước.
Hệ thống làm đá không làm đủ đá.	<ul style="list-style-type: none"> Hệ thống làm đá làm ra ít đá hơn dự kiến. Bộ lọc nước có thể bị tắc do vật lạ. Ống nước bị xoắn. Áp suất nước cực kỳ thấp. Áp suất đóng ngắt quá thấp (chỉ hệ thống giếng). Hệ thống thẩm thấu ngược đang trong giai đoạn tái tạo. 	<ul style="list-style-type: none"> Hệ thống làm đá sẽ làm được khoảng 1 kg đá cứ mỗi 24 giờ tùy thuộc vào điều kiện sử dụng. Nếu nước chảy ra chậm hơn bình thường, hoặc nếu bộ lọc nước đã được sáu tháng trở lên thì hãy thay bộ lọc nước. Đảm bảo rằng đường ống nước không bị xoắn khi tủ lạnh được đẩy vào vị trí sát tường. Nhờ người khác điều chỉnh áp suất đóng cắt trên hệ thống máy bơm nước (chỉ hệ thống giếng). Hệ thống thẩm thấu ngược ở mức dưới 137 kPa (20 psi) trong giai đoạn tái tạo là bình thường.
Đá viên đóng băng vào nhau.	<ul style="list-style-type: none"> Đá viên không được sử dụng thường xuyên hoặc bị ngắt điện trong thời gian dài. Đá viên rỗng (vỏ đá có nước bên trong). Các viên đá rỗng vỡ ra trong hộp đựng và chảy nước lên các viên đá hiện có, khiến chúng đông lại với nhau. 	<ul style="list-style-type: none"> Tháo khay đựng đá và loại bỏ đá. Hệ thống làm đá sẽ làm đá mới. Nên sử dụng đá ít nhất hai lần một tuần để các viên đá không bị dính vào nhau. Tình trạng này thường xảy ra khi hệ thống làm đá không lấy đủ nước. Nguyên nhân là do bộ lọc nước bị tắc hoặc nguồn cấp nước bị hạn chế. Thay bộ lọc nước và nếu tình trạng này vẫn xảy ra, hãy kiểm tra xem van nước có được bật hết hoặc có đường ống nước có bị xoắn không.
Hệ thống phân phối (Đá và nước)		
Hệ thống phân phối (Đá và nước) không phân phối đá.	<ul style="list-style-type: none"> Không có đá trong khay đựng. Cửa tủ lạnh không được đóng chặt. Nút bấm hệ thống phân phối bị nhấn quá lâu làm cho động cơ hệ thống phân phối quá nhiệt. 	<ul style="list-style-type: none"> Xem phần “Hệ thống làm đá không làm đá”. Đảm bảo cửa tủ lạnh được đóng chặt. Bộ bảo vệ quá tải động cơ sẽ đặt lại sau khoảng ba phút và sau đó có thể phân phối đá.

Sự cố	Nguyên nhân tiềm ẩn	Giải pháp thông thường
Hệ thống phân phối (Đá và nước)		
Hệ thống phân phối đá bị kẹt.	<ul style="list-style-type: none"> Đá tan chảy và đóng băng xung quanh lò xo do không thường xuyên sử dụng, nhiệt độ dao động và/hoặc mất điện. Đá viên bị kẹt giữa hệ thống làm đá và mặt sau khay đá. 	<ul style="list-style-type: none"> Lấy khay đá ra, rửa đông và đổ hết nước. Vệ sinh khay chứa, lau khô và đặt lại vào đúng vị trí. Khi có đá mới, hệ thống phân phối sẽ hoạt động. Loại bỏ các viên đá làm kẹt hệ thống phân phối.
Hệ thống phân phối (Đá và nước) không phân phối nước.	<ul style="list-style-type: none"> Hệ thống phân phối (Đá và nước) không phân phối nước. 	<ul style="list-style-type: none"> Tháo và lắp lại bộ lọc nước. Đảm bảo xoay bộ lọc nước sang phải đến khi dừng lại và đầu tay cầm theo chiều dọc. Đặt lại lõi lọc. Đảm bảo xoay bộ lọc nước sang phải đến khi dừng lại và đầu tay cầm theo chiều dọc. Mở van đường ống nước sinh hoạt. Xem phần HỆ THỐNG LAM ĐÁ TỰ ĐỘNG cột SỰ CỐ.
Nước không đủ lạnh.	<ul style="list-style-type: none"> Khi nước máy ấm hơn đi qua bộ lọc và vào hệ thống cấp nước, nước lạnh sẽ được đẩy qua hệ thống phân phối. Sau khi sử dụng hết nước lạnh, sẽ mất vài giờ để làm nước mới thay đến nhiệt độ mát hơn. 	<ul style="list-style-type: none"> Thêm đá vào cốc hoặc hộp đựng trước khi lấy nước.
Nước có vị và/hoặc mùi lạ.	<ul style="list-style-type: none"> Nước không được phân phối trong một thời gian dài. Hệ thống không được kết nối đúng cách với đường nước lạnh. 	<ul style="list-style-type: none"> Hút và loại bỏ 10-12 ly nước để làm sạch nguồn cấp. Kết nối hệ thống với đường nước lạnh cấp nước cho vòi bếp.
Mở/đóng cánh cửa/ngăn kéo		
Cánh cửa không chặt.	<ul style="list-style-type: none"> Một cánh cửa bị đóng quá chặt khiến cánh cửa khác bị mở hé. Tủ lạnh không cân bằng. Tủ lạnh rung lắc trên sàn khi di chuyển nhẹ. Tủ lạnh chạm vào tường hoặc tủ đồ. Kiểm tra gioăng và mặt tiếp xúc tủ xem có vật cản nào không. 	<ul style="list-style-type: none"> Đóng cả hai cánh cửa nhẹ nhàng. Đảm bảo sàn bằng phẳng, chắc chắn và có thể chịu được tủ lạnh một cách thích hợp. Liên hệ với thợ mộc để sửa sàn bị võng hoặc dốc. Đảm bảo sàn bằng phẳng, chắc chắn và có thể chịu được tủ lạnh một cách thích hợp. Liên hệ với thợ mộc để sửa sàn bị võng hoặc dốc. Vệ sinh các gioăng cửa tủ lạnh và mặt tiếp xúc bằng nước xà phòng ấm để loại bỏ dầu mỡ, bụi bẩn bám trên bề mặt. Lau sạch bằng khăn khô. Kiểm tra gioăng để đảm bảo gioăng được vệ sinh kỹ.

Sự cố	Nguyên nhân tiềm ẩn	Giải pháp thông thường
Hoạt động của tủ lạnh		
Máy nén không chạy.	<ul style="list-style-type: none"> Tủ lạnh đang trong quá trình xả tuyết. Phích cắm bị ngắt khỏi ổ cắm điện. Cầu chì trong nhà bị nổ hoặc cầu dao nhảy. Mất điện. 	<ul style="list-style-type: none"> Điều này là bình thường đối với tủ lạnh xả tuyết tự động hoàn toàn. Chu kỳ xả tuyết diễn ra định kỳ, kéo dài khoảng 30 phút. Đảm bảo phích cắm được cắm chặt vào ổ điện. Kiểm tra/thay cầu chì bằng cầu chì đứt chậm 15 amp. Đặt lại cầu dao. Kiểm tra đèn trong nhà. Gọi cho công ty điện lực địa phương.
Refrigerator seems to run too much or too long.	<ul style="list-style-type: none"> Máy nén tốc độ thay đổi được thiết kế để chạy 100% thời gian ngoại trừ trong chu kỳ xả tuyết. Thỉnh thoảng tủ lạnh sẽ chạy nhanh hơn, chẳng hạn như sau chu kỳ xả tuyết. 	<ul style="list-style-type: none"> Máy nén chạy liên tục ngoại trừ trong thời gian chế độ xả tuyết là bình thường.
Hiện thị cài đặt nhiệt độ kỹ thuật số		
Nhiệt độ kỹ thuật số hiển thị lỗi.	<ul style="list-style-type: none"> Hệ thống điều khiển điện tử đã phát hiện sự cố về hiệu suất. 	<ul style="list-style-type: none"> Hãy gọi cho đại diện bảo trì Electrolux của quý khách, người này có thể giải thích bất kỳ thông báo hoặc mã số nào nhấp nháy trên màn hình kỹ thuật số.
Nước/hơi ẩm/tuyết bên trong tủ lạnh		
Hơi ẩm tích tụ bên trong thành tủ lạnh.	<ul style="list-style-type: none"> Thời tiết nóng ẩm. Cần gạt thanh song cửa 	<ul style="list-style-type: none"> Tốc độ tích tụ tuyết và đỏ mờ hơi bên trong tăng lên. Điều chỉnh cần gạt thanh song cửa. (Xem phần “Điều chỉnh cần gạt thanh song cửa” trong phần Lắp đặt.)
Nước/hơi ẩm/tuyết bên ngoài tủ lạnh		
Hơi ẩm tích tụ bên ngoài tủ lạnh hoặc giữa các cánh cửa.	<ul style="list-style-type: none"> Thời tiết ẩm ướt. 	<ul style="list-style-type: none"> Tình trạng này là bình thường trong thời tiết ẩm ướt. Khi độ ẩm thấp hơn, hơi ẩm sẽ biến mất.
Thực phẩm trong ngăn thực phẩm tươi		
Thực phẩm bị đông đá.	<ul style="list-style-type: none"> Cài đặt nhiệt độ quá thấp. Cảm biến nhiệt độ bị thực phẩm che (phía bên phải của khu vực thực phẩm tươi). Thực phẩm chắn các cửa khí. 	<ul style="list-style-type: none"> Chỉnh cài đặt lên nhiệt độ cao hơn. Đề khoảng cách cho luồng không khí đến cảm biến. Đề khoảng cách giữa cửa khí và thực phẩm.



CONTACT DETAILS ELECTROLUX CUSTOMER CARE

Vietnam
Consumer Care Center Toll Free: 1800-58-88-99
Tel: (+84 28) 3910 5465
Electrolux Vietnam Ltd.
Floor 9th, A&B Tower
76 Le Lai Street - Ben Thanh Ward - District 1
Ho Chi Minh City , Vietnam
Office Tel: (+84 28) 3910 5465
Office Fax: (+84 28) 3910 5470
Email: vncare@electrolux.com

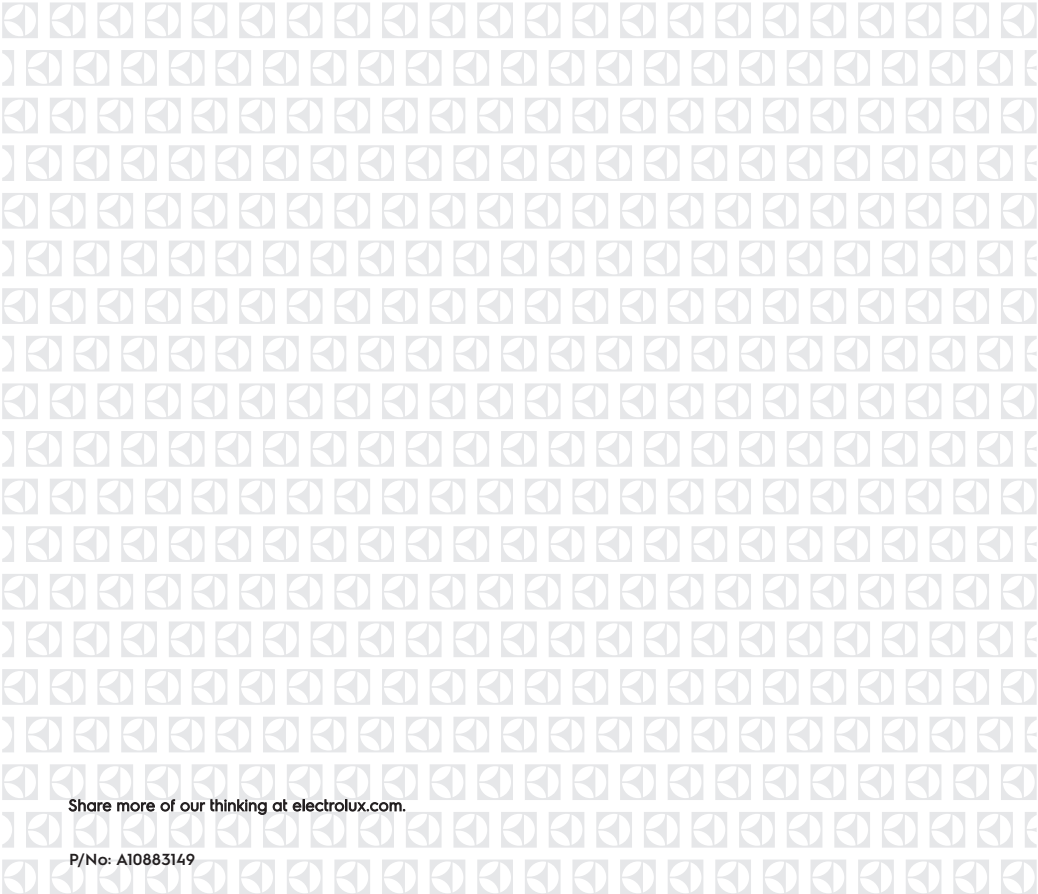

Share more of our thinking at electrolux.com.

P/No: A10883149