



TIẾNG VIỆT

[www.lg.com](http://www.lg.com)

Bản quyền © 2022 LG Electronics Inc.  
Bảo lưu mọi quyền.

# LG OLED TV

## HƯỚNG DẪN KỸ THUẬT

An toàn và Tham khảo

Vui lòng đọc kỹ sách hướng dẫn này trước khi sử dụng thiết bị và giữ lại để tham khảo về sau.

Tên và số seri sản phẩm nằm ở mặt sau và cạnh bên của sản phẩm. Hãy ghi lại thông tin bên dưới trong trường hợp bạn cần dịch vụ.



Kiểu sản phẩm \_\_\_\_\_

Số seri \_\_\_\_\_



\* M F L 7 1 8 5 6 2 1 8 2 2 0 1 R E V 0 0 \*

## Trước khi đọc hướng dẫn này

- Vui lòng đọc kỹ sách hướng dẫn này trước khi sử dụng TV và giữ lại để tham khảo về sau.
- Trên trang web, bạn có thể tải xuống sách hướng dẫn bao gồm hướng dẫn cài đặt, sử dụng, khắc phục sự cố, thông số kỹ thuật, giấy phép, v.v. và xem nội dung hướng dẫn trên PC hoặc thiết bị di động của bạn.
- Hướng dẫn người dùng** : Để biết thêm thông tin về TV này, hãy đọc HƯỚNG DẪN SỬ DỤNG được đính kèm vào sản phẩm. (Tùy theo kiểu sản phẩm)
  - Cách mở HƯỚNG DẪN SỬ DỤNG:  →  → [Hỗ trợ] → [Hướng dẫn sử dụng]

### Mua riêng

- Các thiết bị mua riêng có thể được thay đổi hoặc sửa đổi để cải thiện chất lượng mà không có bất kỳ thông báo nào. Liên hệ với đại lý để mua những thiết bị này. Những thiết bị này chỉ hoạt động với một số kiểu sản phẩm nhất định.
- Tên kiểu máy hoặc thiết kế có thể thay đổi tùy theo việc nâng cấp các chức năng sản phẩm, hoàn cảnh hoặc chính sách của nhà sản xuất.
- Bạn cần phải mua riêng dây cáp để kết nối với ăng ten và các thiết bị bên ngoài.

### ✓ Lưu ý

- Thông số kỹ thuật của sản phẩm hoặc nội dung trong sách hướng dẫn này có thể thay đổi mà không cần thông báo trước do nâng cấp các chức năng của sản phẩm.
- Các phụ kiện đi kèm với sản phẩm có thể khác nhau tùy theo kiểu sản phẩm.
- Hình ảnh minh họa có thể khác so với TV của bạn.

## Cảnh báo! Hướng dẫn an toàn





### THẬN TRỌNG

NGUY CƠ ĐIỆN GIẬT  
KHÔNG MỜ



THẬN TRỌNG : ĐỂ GIẢM NGUY CƠ ĐIỆN GIẬT, KHÔNG THÁO NẮP VỎ (HOẶC MẶT SAU). KHÔNG CÓ BỘ PHẬN NÀO BÊN TRONG MÀ NGƯỜI DÙNG CÓ THỂ TỰ BẢO TRÌ. HÃY YÊU CẦU NHÂN VIÊN BẢO HÀNH CÓ TAY NGHỀ THỰC HIỆN CÔNG VIỆC.

 Ký hiệu này được dùng để cảnh báo người dùng về việc có "điện áp nguy hiểm" không được cách điện bên trong vỏ sản phẩm, cường độ điện áp này có thể đủ lớn để gây nguy cơ điện giật cho con người.

 Ký hiệu này được dùng để cảnh báo người dùng về những chỉ dẫn vận hành và bảo trì (bảo dưỡng) quan trọng trong tài liệu đi kèm thiết bị.

CẢNH BÁO : ĐỂ GIẢM NGUY CƠ CHÁY VÀ ĐIỆN GIẬT, KHÔNG ĐỂ SẢN PHẨM NÀY TIẾP XÚC VỚI NƯỚC MƯA HOẶC HƠI ẨM.

- ĐỂ NGĂN CHẶN LỬA LÂY LAN, HÃY LUÔN GIỮ NÉN HOẶC CÁC VẬT CÓ NGON LỬA HỒ Ở XA SẢN PHẨM NÀY.
  - Không đặt TV và/hoặc điều khiển từ xa trong những môi trường sau:**
    - Tránh để sản phẩm tiếp xúc trực tiếp với ánh nắng.
    - Khu vực có độ ẩm cao như phòng tắm.
    - Gần nguồn nhiệt như bếp lò và các thiết bị tạo ra nhiệt khác.
    - Gần quầy bếp hoặc máy tạo ẩm nơi sản phẩm có thể dễ dàng tiếp xúc với hơi nước hoặc dầu.
    - Khu vực tiếp xúc với mưa hoặc gió.
    - Không để thiết bị ở nơi ẩm ướt hoặc có nước bắn ra và không để những vật có chứa chất lỏng như bình, chén ,v.v. trên hoặc ở phía trên thiết bị (ví dụ: trên kệ phía trên thiết bị).
  - Không đặt TV gần những vật dễ cháy như xăng dầu hay nến hoặc đặt ngay phía dưới điều hòa nhiệt độ.
  - Không lắp đặt ở nơi có nhiều bụi bẩn.
- Nếu không, có thể dẫn đến cháy, điện giật, nổ, hỏng hóc hoặc biến dạng sản phẩm.
- Thông gió**
    - Lắp đặt TV ở nơi lưu thông không khí thích hợp. Không lắp đặt ở không gian hẹp như tủ sách.
    - Không lắp đặt sản phẩm trên thảm hoặc đệm.
    - Không bọc hay phủ vải hoặc các chất liệu khác lên thiết bị khi đang cắm điện.
  - Cẩn thận không chạm vào các lỗ thông gió. Khi xem TV trong thời gian dài, các lỗ thông gió có thể bị nóng.

- Bảo vệ dây điện khỏi những tác động quá mức về mặt vật lý hoặc cơ học, như xoắn, thắt nút, kẹp, bước vào cửa hoặc bị giẫm lên. Đặc biệt chú ý đến phích cắm, ổ điện và đầu ra của dây trên thiết bị.
  - Không di chuyển TV trong khi đang cắm dây nguồn.
  - Không sử dụng dây nguồn bị hỏng hoặc bị lỏng.
  - Đảm bảo nắm chặt phích cắm khi rút dây nguồn. Không kéo dây nguồn khi rút phích cắm của TV.
  - Không kết nối quá nhiều thiết bị với cùng 1 ổ nguồn AC bởi có thể dẫn đến hỏa hoạn hoặc điện giật.
  - **Ngắt kết nối thiết bị khỏi nguồn chính**
    - Phích cắm nguồn là thiết bị ngắt kết nối. Phải đặt phích cắm nguồn ở nơi dễ tiếp cận để phòng trường hợp khẩn cấp.
  - Không để trẻ leo lên hoặc bám vào TV. Nếu không, TV có thể đổ, gây thương tích nghiêm trọng.
  - **Nối đất ăng-ten ngoài trời** (Có thể khác nhau tùy theo quốc gia):
    - Nếu lắp đặt ăng-ten ngoài trời, hãy thực hiện theo những biện pháp phòng ngừa sau. Không nên lắp đặt hệ thống ăng-ten ngoài trời gần đường dây điện trên cao, đèn điện hay mạch điện khác, hoặc những nơi có thể tiếp xúc với mạch hay đường dây điện đó bởi có thể gây ra tử vong hoặc thương tích nghiêm trọng.
  - Không được chạm vào thiết bị hoặc ăngten này khi có sấm sét. Bạn có thể bị điện giật.
  - Đảm bảo kết nối chắc chắn dây nguồn với TV và ổ cắm trên tường, nếu không có thể làm hỏng phích cắm, ổ cắm và thậm chí gây hỏa hoạn.
  - Không đưa những vật kim loại hoặc vật dễ cháy vào bên trong sản phẩm. Nếu có vật lạ rơi vào trong sản phẩm, hãy rút dây nguồn và liên hệ với dịch vụ khách hàng.
  - Không chạm vào đầu dây nguồn khi đang cắm thiết bị. Bạn có thể bị điện giật.
  - **Nếu xảy ra bất kỳ trường hợp nào sau đây, hãy rút phích cắm của sản phẩm ngay lập tức và liên hệ với dịch vụ khách hàng tại địa phương.**
    - Sản phẩm bị hỏng.
    - Nếu nước hay chất khác xâm nhập vào sản phẩm (như bộ đổi nguồn AC, dây nguồn hoặc TV).
    - Nếu bạn ngửi thấy mùi khói hay mùi khác từ TV.
    - Khi có sấm sét hay khi không sử dụng trong một thời gian dài.
- Cho dù bạn tắt TV bằng nút trên TV hay điều khiển từ xa, nguồn điện AC vẫn kết nối với thiết bị nếu không rút phích cắm.

- Không sử dụng thiết bị điện có điện áp cao gần TV (ví dụ: đèn diệt côn trùng). Việc này có thể làm sản phẩm hoạt động không đúng chức năng.
- Không điều chỉnh sản phẩm này theo bất kỳ cách nào khi không được LG Electronics cho phép bằng văn bản. Có thể bất ngờ xảy ra hỏa hoạn hoặc điện giật. Hãy liên hệ với dịch vụ khách hàng tại địa phương để được bảo trì hoặc sửa chữa. Việc chỉnh sửa trái phép có thể khiến người dùng không thể vận hành được thiết bị này.
- Chỉ sử dụng phụ kiện hay phụ tùng cho phép đã được LG Electronics phê duyệt. Nếu không, có thể dẫn đến hỏa hoạn, điện giật, hỏng hóc hoặc biến dạng sản phẩm.
- Không được tháo rời bộ đổi nguồn AC hoặc dây điện. Điều này có thể dẫn đến cháy hoặc điện giật.
- Sử dụng bộ đổi nguồn một cách cẩn thận để tránh làm rơi hay va đập. Hiện tượng va đập có thể làm hỏng bộ đổi nguồn.
- Để giảm nguy cơ hỏa hoạn hoặc điện giật, không chạm vào TV khi tay ướt. Nếu chân cắm của dây nguồn bị ướt hoặc dính bụi bẩn, hãy lau khô phích cắm hoặc lau sạch bụi.
- **Pin**
  - Bảo quản các phụ kiện (pin, v.v.) ở nơi an toàn xa tầm tay của trẻ nhỏ.
  - Không làm ngắn mạch, tháo rời hoặc để pin quá nóng. Không vứt pin vào lửa. Không được để pin tiếp xúc với nhiệt độ quá cao.
  - Thận trọng: Có nguy cơ cháy nổ nếu thay pin không đúng loại.
- **Di chuyển**
  - Đảm bảo tắt sản phẩm, rút phích cắm và tháo tất cả các dây cáp khi di chuyển. Có thể phải cần tối thiểu 2 người để vận chuyển TV lớn. Không đè hoặc tác dụng lực lên màn hình phía trước của TV. Nếu không có thể gây hỏng sản phẩm, hỏa hoạn hoặc thương tích.
- Để gói vật liệu chống ẩm hoặc bao bì nhựa vinyl xa tầm tay của trẻ nhỏ.
- Không để sản phẩm bị va đập, đồ vật rơi vào sản phẩm hay ném bất cứ thứ gì vào màn hình.
- Không ấn mạnh lên màn hình bằng tay hoặc vật sắc nhọn như móng tay, bút chì hay bút mực hoặc làm xước màn hình. Điều đó có thể làm hỏng màn hình.
- **Vệ sinh**
  - Khi vệ sinh, tháo phích cắm dây nguồn và lau nhẹ bằng vải mềm/khô. Không xịt nước hoặc chất lỏng trực tiếp lên TV. Không được lau TV bằng các hóa chất như nước lau kính, các loại khử mùi tạo hương, thuốc trừ sâu, chất bôi trơn, sáp (xe hơi, công nghiệp), chất nhám, dung môi, benzene, cồn, v.v. có thể làm hỏng sản phẩm và/hoặc tấm màn hình. Nếu không, có thể gây điện giật hoặc hỏng hóc sản phẩm.

# Lắp đặt

## Nâng và di chuyển TV

Xin lưu ý lời khuyên sau đây để tránh làm trầy xước hoặc hư hỏng TV và để vận chuyển TV an toàn bất kể loại và kích thước.

- Nên di chuyển TV bằng hộp hoặc vật liệu đóng gói ban đầu.
- Trước khi di chuyển hoặc nâng TV, tháo dây điện và tất cả cáp.
- Khi giữ TV, màn hình phải xoay khỏi phía bạn để tránh hư hỏng.
- Giữ chặt phần cạnh và phần cuối của khung TV. Đảm bảo không cầm bộ phận trong suốt, loa hoặc khu vực lưới loa.
- Cần có ít nhất 2 người khi vận chuyển TV lớn.
- Khi vận chuyển TV, không để TV bị xóc hoặc bị rung quá mức.
- Khi vận chuyển TV, giữ thẳng TV, không xoay TV bằng cạnh hoặc nghiêng TV về bên trái hoặc bên phải.
- Không sử dụng lực quá mạnh gây ra gập/cong khung vì điều này có thể làm hỏng màn hình.
- Khi sử dụng TV, hãy cẩn thận để không làm hỏng các nút nhỏ ra.



- Luôn luôn tránh chạm vào màn hình vì điều này có thể dẫn đến hư hỏng màn hình.
- Khi lắp chân đế vào TV, hãy đặt màn hình úp xuống mặt bàn hay bề mặt phẳng có đệm lót để bảo vệ màn hình khỏi bị trầy xước.

## Đặt trên bàn

- 1 Nâng và đặt TV vào vị trí thẳng đứng trên bàn.
  - Để cách tường 10 cm (tối thiểu) để thông gió tốt. (Tùy theo kiểu sản phẩm)
- 2 Cắm dây điện vào ổ điện.



- Không bôi tạp chất (dầu, chất bôi trơn, v.v.) vào các bộ phận bất kỳ khi lắp sản phẩm. (Làm như vậy có thể làm hỏng sản phẩm.)
- Nếu lắp đặt TV trên đế, bạn cần thực hiện biện pháp để ngăn sản phẩm khỏi bị lật úp. Nếu không, sản phẩm có thể rơi xuống, gây thương tích.
- Không sử dụng các phụ kiện không được chấp thuận để đảm bảo an toàn và tuổi thọ của sản phẩm.
- Nhà sản xuất sẽ không bảo hành cho mọi hư hại hoặc thương tích do sử dụng các phụ kiện không được chấp thuận.
- Đảm bảo rằng các đinh vít được lắp đúng và siết chặt. (Nếu không siết đinh vít đủ chặt, TV có thể nghiêng về phía trước sau khi lắp đặt.) Không dùng lực quá mạnh và siết quá chặt các đinh vít; nếu không đinh vít có thể bị hỏng và không siết chính xác.
- Khi lắp đặt sản phẩm trên một tủ hoặc giá có sử dụng chân đế, hãy đảm bảo chiều rộng của thiết bị đó lớn hơn chiều rộng của TV. (Tùy theo kiểu sản phẩm)

- Nếu TV được đặt trên chân đế thì màn hình có thể hơi nghiêng về phía sau. Nếu chân đế không bằng phẳng do có vật đặt bên dưới hoặc không nằm trên bề mặt phẳng, sản phẩm có thể bị đổ và gây thương tích hoặc hư hỏng sản phẩm. (Tùy theo kiểu sản phẩm)
- Nếu không được đặt ở vị trí đủ vững, TV có thể gây nguy hiểm do rơi. Có thể phòng tránh nhiều thương tích, đặc biệt là cho trẻ em, bằng những biện pháp đơn giản như:
  - Sử dụng tủ hoặc chân đế được nhà sản xuất TV khuyến dùng.
  - Chỉ sử dụng đồ nội thất có thể nâng đỡ TV an toàn.
  - Đảm bảo TV không nhô ra ngoài cạnh của đồ nội thất nâng đỡ.
  - Không đặt TV trên đồ nội thất cao (ví dụ: tủ, kệ sách) khi không giữ chặt cả đồ nội thất và TV vào giá đỡ phù hợp.
  - Không đặt TV lên vải hoặc vật liệu khác được đặt giữa TV và đồ nội thất nâng đỡ.
  - Cảnh báo trẻ em về sự nguy hiểm khi leo lên đồ nội thất để với đến TV hoặc bộ điều khiển của TV.

## Cố định TV lên tường

- 1 Lắp và siết chặt bu lông khoen hoặc giá treo TV và bu lông vào mặt sau của TV.
  - Nếu đã có bu lông ở vị trí bu lông khoen, hãy tháo các bu lông trước.
- 2 Gắn giá treo tường vào tường bằng các bu lông. Chính vị trí của giá treo tường cho khớp với bu lông khoen ở mặt sau của TV.
- 3 Buộc bu lông khoen và giá treo tường bằng một sợi dây thừng chắc chắn. Đảm bảo giữ cho dây thừng ngang với mặt phẳng.
  - Sử dụng bệ hoặc tủ đủ chắc và lớn để nâng đỡ TV an toàn.
  - Giá treo, bu lông và dây thừng không được cung cấp. Bạn có thể mua phụ kiện bổ sung ở đại lý tại địa phương.

## Chân đế (Mua riêng)

(Tùy theo kiểu sản phẩm)

Chân đế	Kiểu sản phẩm
SQ-G2ST55	OLED55G2*
SQ-G2ST65	OLED65G2*
SQ-G2ST8377	OLED77/83G2*

## Gắn lên tường

Gắn giá treo tường tùy chọn ở phía sau TV một cách cẩn thận và lắp đặt giá treo tường lên một bức tường vững chắc vuông góc với sàn nhà. Khi bạn gắn TV vào các vật liệu xây dựng khác, vui lòng liên hệ với nhân viên có tay nghề. LG khuyến nghị để cho chuyên gia lắp đặt có tay nghề thực hiện việc treo tường. Chúng tôi khuyến bạn nên sử dụng giá treo tường của LG. Giá treo tường của LG rất dễ di chuyển ngay cả khi đã kết nối cáp. Nếu không sử dụng giá treo tường của LG, vui lòng sử dụng giá treo tường ở nơi thiết bị được gắn đủ chặt vào tường và có đủ không gian cho phép kết nối với các thiết bị bên ngoài. Bạn nên kết nối tất cả các cáp trước khi lắp đặt giá treo tường đã gắn cố định.



- Tháo chân đế trước khi lắp TV vào giá treo tường bằng cách thực hiện ngược lại với khi lắp chân đế.
- Để biết thêm thông tin về định ốc và giá đỡ treo tường, hãy tham khảo phần Mua hàng lẻ.
- Nếu bạn định gắn sản phẩm lên tường, hãy gắn giá treo tường tiêu chuẩn của VESA (các bộ phận tùy chọn) vào mặt sau của sản phẩm. Khi bạn lắp đặt TV để sử dụng giá treo tường (các bộ phận tùy chọn), hãy cố định cẩn thận để TV không rơi.
- Khi gắn TV lên tường, đảm bảo không treo cáp nguồn và cáp tín hiệu ở phía sau của TV.
- Không lắp sản phẩm này lên tường nếu có nguy cơ tiếp xúc với dầu hoặc sương mù dầu. Việc này có thể làm hỏng sản phẩm và khiến sản phẩm bị rơi.
- Khi lắp đặt Giá treo tường tiếp xúc toàn phần, TV có thể không gắn chặt vào tường do một số điều kiện của tường.

## Biện pháp An toàn

(Ngoại trừ OLW480B, LSW440B)

- Người lắp đặt chuyên nghiệp phải đọc cẩn thận hướng dẫn sử dụng này để đảm bảo lắp đặt đúng cách.
- Người lắp đặt chuyên nghiệp phải chuyển hướng dẫn sử dụng này cho khách hàng sau khi lắp đặt và khuyến khích họ đọc cũng như cất giữ hướng dẫn ở nơi thuận tiện để tham khảo sau này.  
Sau khi đọc hướng dẫn lắp đặt, hãy cất ở nơi thuận tiện để tham khảo sau này.



- Hỏi người lắp đặt chuyên nghiệp được cửa hàng chỉ định lắp đặt sản phẩm.  
Việc lắp đặt do một người khác không phải là người lắp đặt chuyên nghiệp thực hiện là cực kỳ nguy hiểm và có thể dẫn đến thương tích cá nhân.
- Không lắp đặt sản phẩm ở vị trí không vững chắc không thể chịu được trọng lượng sản phẩm.  
Nếu vị trí lắp đặt thiếu độ vững chắc, sản phẩm có thể rơi và gây ra thương tích cá nhân.

- Liên hệ với người lắp đặt chuyên nghiệp do cửa hàng chỉ định trước khi di chuyển hoặc thay thế sản phẩm sau khi lắp đặt.  
Lắp đặt là một nhiệm vụ kỹ thuật và vấn đề an toàn có thể phát sinh nếu một người có tự mình lắp đặt hoặc di chuyển sản phẩm.
- Không treo lên sản phẩm hoặc dựa vào sản phẩm để tạo ra áp lực sau khi lắp đặt.  
Làm như vậy có thể khiến sản phẩm bị rơi và gây ra thương tích cá nhân.
- Khi lắp sản phẩm trên tường, không treo đường dây điện hoặc cáp tín hiệu từ phía sau của TV.  
Làm như vậy có thể làm hỏng dây, dẫn đến cháy nổ, điện giật hoặc hư hỏng sản phẩm.
- Hãy nhớ đeo găng tay bảo hộ khi lắp đặt sản phẩm.  
- Dùng tay không lắp đặt có thể bị thương tích.
- Lắp sản phẩm theo hướng dẫn trong hướng dẫn cài đặt.  
Không lắp đặt sản phẩm theo hướng dẫn trong hướng dẫn lắp đặt có thể dẫn đến thương tích cá nhân nghiêm trọng hoặc hư hỏng sản phẩm.
- Đảm bảo có ít nhất 2 người khi lắp đặt sản phẩm hoặc điều chỉnh độ cao của sản phẩm.  
Việc cố tự mình lắp đặt hoặc điều chỉnh có thể dẫn đến thương tích cá nhân hoặc hư hại sản phẩm.
- Đảm bảo có khoảng không gian trên tường trước khi tiến hành lắp đặt. Tận dụng móc treo và vít đi kèm sản phẩm.  
Việc sử dụng móc treo hoặc vít không được phê chuẩn có thể không hỗ trợ trọng lượng của sản phẩm, đặt ra những rủi ro về an toàn.
- Khi khoan tường để lắp đặt, hãy nhớ dùng mũi khoan và ốc khoan có đường kính đã chỉ định. Tuân thủ hướng dẫn về độ sâu của mũi khoan.  
Việc khoan và lắp đặt sản phẩm theo những cách không được nêu trong hướng dẫn lắp đặt có thể dẫn đến lắp đặt không vững chắc và gây ra các sự cố tiềm ẩn về an toàn.
- Không lau sản phẩm bằng khăn ẩm hoặc dùng bất kỳ thiết bị sưởi hay thiết bị làm ẩm nào tại nơi lắp đặt sản phẩm.  
Nước hoặc hơi nước có thể ngấm vào sản phẩm, đồng thời quá nhiệt có thể gây ra cháy nổ, điện giật hoặc hỏng hóc.
- Không lắp đặt sản phẩm ở gần hệ thống phun nước chữa cháy hoặc thiết bị phát hiện cháy, nơi có thể có rung hoặc va chạm hay ở gần nguồn điện hoặc đường dây điện cao thế.
- Rút dây điện của sản phẩm khỏi ổ cắm trên tường trước khi lắp đặt.  
Lắp đặt sản phẩm trong khi cắm dây điện có thể gây ra điện giật hoặc cháy nổ.
- Không dùng tay không để lắp đặt sản phẩm. Hãy nhớ đeo găng tay bảo hộ.  
Việc cố lắp đặt mà không đeo găng tay bảo hộ có thể gây ra thương tích cá nhân.
- Kết nối sản phẩm bằng cáp được cung cấp. Dùng cáp không được phê chuẩn có thể dẫn đến hư hỏng do ma sát với tường.  
Đảm bảo sử dụng đầu dây cáp được cung cấp. (Dây cáp có thể khác nhau tùy theo kiểu máy.)

## Trước khi lắp đặt

(Ngoại trừ OLW480B, LSW440B)

- Không dùng sản phẩm cho bất kỳ mục đích nào ngoài lắp TV lên tường.
- Tránh làm hư hại sản phẩm hoặc các sự cố về an toàn do bất cẩn khi lắp đặt hay sử dụng giá treo tường không phù hợp/ không được phê chuẩn.
- Tuân thủ hướng dẫn trong hướng dẫn lắp đặt để dễ dàng lắp đặt giá treo tường.
- Dùng lắp đặt ngay lập tức và liên hệ với trung tâm bảo trì nếu bạn không hiểu rõ về quy trình lắp đặt.  
Nhờ người lắp đặt chuyên nghiệp nếu vẫn còn vấn đề về lắp đặt sau khi hỏi.
- Nên lắp đặt sản phẩm này trên tường bê tông hoặc vách gỗ. Không nên lắp sản phẩm này trên các bề mặt khác (Tường khô, gỗ dán, gạch, v.v.). Lắp đặt không phù hợp có thể làm rơi sản phẩm.
- Chỉ lắp sản phẩm trên bức tường thẳng đứng. Không lắp đặt trên tường bị nghiêng vượt quá tiêu chuẩn xây dựng hoặc trên tường quá nghiêng hay trần nhà.  
LG không chịu trách nhiệm với các vấn đề gây ra do lắp đặt sản phẩm không đúng cách, chẳng hạn như trần nhà và tường quá nghiêng.
- Kiểm tra các phụ kiện đi kèm trước khi lắp đặt. Chúng tôi không chịu trách nhiệm với bất kỳ phụ kiện nào bị mất hoặc hư hỏng sau khi đã mở bao bì bên trong.
- Khi trẻ sơ sinh hoặc trẻ nhỏ nuốt phải phụ kiện đi kèm, nhiều sự cố khác nhau về an toàn chẳng hạn như hóc nghẹn có thể xảy ra. Hãy để phụ kiện đi kèm ở xa tầm tay của trẻ sơ sinh và trẻ nhỏ.
- Khi siết vít, hãy siết cho đến khi khít hoàn toàn. Tránh dùng lực quá mạnh khi siết vít. Làm như vậy có thể làm hỏng tường và sản phẩm hoặc giảm độ bền hay hiệu suất của sản phẩm.
- Tránh lắp một chiếc TV vượt quá tải trọng kéo đứt và không được tác động lực bên ngoài vào sản phẩm.
- Dùng dụng cụ cẩn thận trong khi lắp đặt để tránh sự cố.

### Dụng cụ lắp đặt

- Tua vít hình dấu "+" (thủ công hoặc điện) / cần đẩy / mũi khoan / mũi khoan Ø 8 mm cho bê tông hoặc mũi khoan Ø 4 mm cho thép

## Cố định TV lên tường

(Ngoại trừ OLW480B, LSW440B)

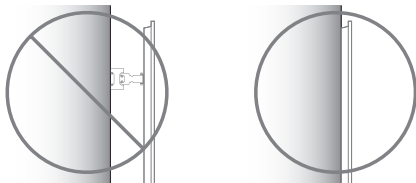

- Vui lòng dùng TV ở gần tường sau khi lắp đặt.

## Cách cố định móc treo và vít

(Ngoại trừ OLW480B, LSW440B)

Vui lòng đảm bảo rằng:

- Kiểm tra để đảm bảo rằng chất liệu và độ dày của tường cũng như vật liệu phù tuôn thủ hướng dẫn lắp đặt. Trước khi bắt đầu lắp, bạn phải đảm bảo tường có thể đỡ được trọng lượng của TV.
- Nên dùng móc treo và vít đi kèm trên tường bê tông không rạn nứt.
- Tuyệt đối không lắp sản phẩm trên tấm vữa thạch cao hay tường làm bằng giấy hoặc gỗ ván sợi mật độ trung bình (MDF). Khi cần phải lắp sản phẩm lên tường như vậy, bạn phải siết chặt vít của móc treo vào tường giữ (bê tông) hoặc vách gỗ bên trong vật liệu hoàn thiện.
- Phải gắn tấm gắn tường vào vách gỗ. Tùy thuộc vào từng điều kiện, có thể có những trường hợp bạn không thể lắp sản phẩm vào vách gỗ. Nhưng đây không phải là vấn đề đáng lo. Trong trường hợp này, bạn có thể thử dùng các loại móc treo cho tường khô như bu lông chốt. Nếu dùng móc treo cho tường khô, nhớ đảm bảo móc treo và tường có thể chịu được trọng lượng của TV. Vui lòng lưu ý rằng loại móc treo đi kèm có thể không phù hợp với trường hợp của riêng bạn. Do đó, bạn nên hỏi ý kiến của chuyên gia ở khu vực mình.
- Các loại tường chưa được chỉ định khác phải có khả năng chịu tải kéo hơn 70 kgf (686 N) và lực cắt hơn 100 kgf (980 N) trên mỗi móc treo.
- Dùng mũi khoan Ø 8 mm dành cho bê tông và mũi khoan búa (tác động) hoặc mũi khoan Ø 4 mm dành cho vách gỗ để khoan lỗ.

### Đối với lắp đặt trên tường bê tông

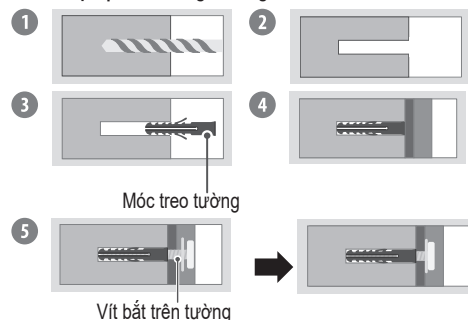

- 1 Các lỗ khoan ở vị trí móc treo có mũi khoan Ø 8 mm cho đến độ sâu 80 mm đến 100 mm.
- 2 Lau sạch các lỗ khoan.
- 3 Chèn móc treo đi kèm để cố định giá treo tường vào các lỗ. (Dùng búa khi chèn móc treo.)
- 4 Đẩy giá đỡ treo tường gần vào tường để khớp với các vị trí lỗ.
- 5 Siết chặt vít để cố định giá treo tường vào các lỗ. Tại thời điểm này, hãy siết vít ở mức từ 45 kgf/cm đến 60 kgf/cm.

## Đối với lắp đặt trên vách gỗ

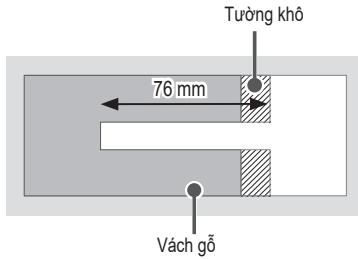

Dùng mũi khoan  $\varnothing$  4 mm dành cho gỗ để khoan các lỗ có độ sâu 76 mm. (Lau sạch lỗ vừa khoan.)

Nếu không dùng móc treo tường, hãy siết chặt vít bắt trên tường trực tiếp vào vách gỗ.

## Sau khi lắp đặt

- Khi kết nối thêm cáp từ các cạnh bên, bạn nên giữ phần trung tâm của TV theo chiều ngang hoặc chiều dọc rồi đẩy sản phẩm để đảm bảo khoảng cách từ tường tới TV vừa đủ trước khi kết nối.
- Khi kết nối thêm cáp từ phía dưới, bạn nên tháo TV khỏi thiết bị treo tường trước khi kết nối.

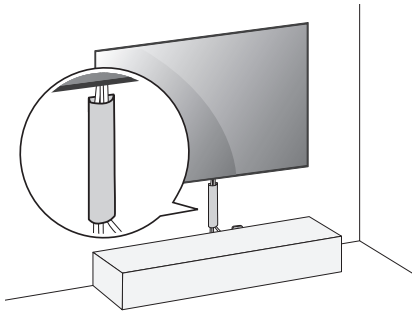

(Ví dụ)

- Dùng hệ thống quản lý cáp để sắp đặt cáp ở phía dưới cùng của TV như minh họa bên dưới. Hệ thống quản lý cáp không đi kèm với sản phẩm, vì vậy hãy mua riêng.
- Sau khi lắp đặt, hãy nhớ dùng sản phẩm khi ở vị trí gắn vào tường.
  - Dùng sản phẩm trong khi sản phẩm không gắn vào tường có thể làm hư hỏng hoặc rung sản phẩm.
- Không sử dụng vật sắc nhọn khi bạn tháo nắp cáp. Nếu không, có thể làm hỏng cáp hoặc tủ. Ngoài ra, cũng có thể gây nguy hiểm cho cá nhân.

## Ăng-ten/Cáp

Kết nối TV với ổ cắm ăng-ten trên tường bằng cáp RF (75  $\Omega$ ).

- Sử dụng bộ chia tín hiệu để sử dụng từ 2 TV trở lên.
- Nếu chất lượng hình ảnh kém, hãy lắp bộ khuếch đại tín hiệu để cải thiện chất lượng hình ảnh.
- Nếu chất lượng hình ảnh kém khi ăng-ten được kết nối, hãy thử điều chỉnh ăng-ten đúng hướng.
- Cáp ăng-ten và bộ chuyển đổi không được cung cấp.
- Đối với địa điểm không được hỗ trợ tính năng truyền phát Ultra HD, TV này không thể nhận nội dung truyền phát Ultra HD trực tiếp.

## Ăng-ten chảo vệ tinh

Kết nối TV với ăng-ten chảo vệ tinh vào ổ cắm ăng-ten chảo vệ tinh bằng cáp RF (75  $\Omega$ ). (Tùy theo kiểu sản phẩm)

# Khởi động TV

## Bật TV

Bạn có thể dễ dàng điều khiển các chức năng của TV bằng cách sử dụng nút bấm.



- Bật nguồn (Nhấn)
- Tắt nguồn<sup>1)</sup> (Nhấn và giữ)
- Điều khiển menu (Nhấn<sup>2)</sup>)
- Chọn menu (Nhấn và giữ<sup>3)</sup>)

- 1) Tất cả các ứng dụng đang chạy sẽ đóng và mọi hoạt động ghi đang diễn ra sẽ ngừng lại. (Tùy theo quốc gia)
- 2) Bạn có thể truy cập và điều chỉnh menu bằng cách nhấn nút này khi TV đang bật.
- 3) Bạn có thể sử dụng chức năng này khi truy cập điều khiển menu.

### Lưu ý

- Nếu lần đầu bật TV sau khi vận chuyển từ nhà máy, quá trình khởi động TV có thể mất vài phút.
- OSD (On Screen Display - Hiển thị trên màn hình) của TV có thể hơi khác so với minh họa trong sách hướng dẫn này.
- Phải cắm dây nguồn TV với ổ điện ở gần và dễ tiếp cận. Một số kiểu sản phẩm không có nút bật/tắt, vì vậy, bạn cần rút phích cắm dây nguồn để tắt thiết bị.

## Kết nối

Kết nối các thiết bị bên ngoài với TV và chuyển chế độ đầu vào để chọn thiết bị bên ngoài. Để biết thêm thông tin về kết nối thiết bị bên ngoài, hãy xem sách hướng dẫn đi kèm mỗi thiết bị.

dây 8 mm. Sử dụng dây cáp kéo dài hỗ trợ USB 2.0 nếu cáp USB hoặc thẻ nhớ USB không vừa với cổng USB của TV. (Tùy theo kiểu sản phẩm)

## HDMI

- Khi kết nối cáp HDMI, bạn nên tắt và rút phích cắm của sản phẩm này cùng các thiết bị ngoại vi.
- Định dạng âm thanh HDMI được hỗ trợ (Tùy theo kiểu sản phẩm):
  - True HD (48 kHz),
  - Dolby Digital / Dolby Digital Plus (32 kHz / 44,1 kHz / 48 kHz),
  - PCM (32 kHz / 44,1 kHz / 48 kHz / 96 kHz / 192 kHz)

### Lưu ý

- Nếu thiết bị kết nối với Cổng đầu vào cũng hỗ trợ chế độ Màu sâu HDMI thì hình ảnh có thể rõ nét hơn. Tuy nhiên, nếu thiết bị không hỗ trợ chế độ này thì TV có thể không hoạt động đúng cách. Trong trường hợp đó, hãy thay đổi cài đặt [HDMI Deep Color] của TV thành tắt.
- → → [Cài đặt chung] → [Thiết bị] → [Cài đặt HDMI] → [HDMI Deep Color]
- Sử dụng cáp được chứng nhận có gắn logo HDMI.
- Nếu bạn không sử dụng cáp HDMI được chứng nhận, màn hình có thể không hiển thị hoặc có thể xảy ra lỗi kết nối.
- Các loại cáp HDMI nên dùng
  - Cáp HDMI®/TM tốc độ siêu cao (3 m trở xuống)

## USB

Một số USB Hub (Bộ chia USB) có thể không hoạt động. Nếu không phát hiện thấy thiết bị USB kết nối qua USB Hub, hãy kết nối trực tiếp với cổng USB trên TV.

### Lưu ý

- Để có kết nối tối ưu, cáp HDMI và thiết bị USB nên có gờ chặn có độ dày nhỏ hơn 10 mm, chiều rộng 18 mm và đường kính

## IR Blaster

Dùng IR Blaster để điều khiển đầu thu số (cáp/vệ tinh/IP/OTT), Blu-ray/đầu DVD, soundbar, máy chơi game, v.v. (Tùy theo quốc gia)

### Lưu ý

- Kết nối cáp IR Blaster với cổng IR Blaster của TV.
- Dùng cài đặt điều khiển từ xa để điều khiển thiết bị.
- Dùng băng 3M đi kèm để giữ chắc IR Blaster.

## Thiết bị ngoại vi

Các thiết bị ngoại vi có sẵn gồm: Đầu phát Blu-ray, bộ thu HD, đầu phát DVD, VCR, hệ thống âm thanh, thiết bị lưu trữ USB, PC, thiết bị trò chơi và các thiết bị bên ngoài khác.

### Lưu ý

- Kết nối thiết bị ngoại vi có thể khác nhau tùy theo kiểu sản phẩm.
- Ở chế độ PC, có thể có nhiều liên quan đến độ phân giải, mẫu hình dọc, độ tương phản hoặc độ sáng. Nếu có nhiều, hãy thay đổi đầu ra của PC sang độ phân giải khác, thay đổi tỷ lệ làm mới sang tỷ lệ khác hoặc điều chỉnh độ sáng và độ tương phản trên menu [Hình ảnh] cho đến khi hình ảnh rõ ràng.
- Ở chế độ PC, một số cài đặt độ phân giải có thể không hoạt động đúng tùy thuộc vào card đồ họa.
- Nếu phát nội dung ULTRA HD trên PC của bạn, video hoặc âm thanh có thể bị gián đoạn liên tục tùy thuộc vào công suất của PC. (Tùy theo kiểu sản phẩm)
- Khi kết nối với mạng LAN có dây, hãy sử dụng cáp mạng CAT 7 có đường truyền Internet tốc độ cao. (Chỉ khi có cổng LAN.)



# Thông số kỹ thuật

(Tùy theo quốc gia)

Thông tin kỹ thuật truyền phát				
	TV kỹ thuật số			TV Analogue
Hệ thống TV	DVB-T/T2, DVB-C, DVB-S/S2			PAL B/B, PAL B/G, PAL D/K, PAL-I, SECAM B/G, SECAM D/K, NTSC-M
Phạm vi chương trình	DVB-S/S2 <sup>1)</sup>	DVB-C <sup>1)</sup>	DVB-T/T2 <sup>1)</sup>	46 đến 862 MHz
	950 đến 2.150 MHz	46 đến 890 MHz	VHF III : 174 đến 230 MHz UHF IV : 470 đến 606 MHz UHF V : 606 đến 862 MHz S Band II : 230 đến 300 MHz S Band III : 300 đến 470 MHz	
Số lượng chương trình có thể lưu trữ tối đa	6.000		3.000	
Trở kháng ăng-ten bên ngoài			75 Ω	

1) Chỉ các kiểu sản phẩm hỗ trợ DVB-T2/C/S2.

- Một số tiêu chuẩn đầu vào/giải mã 8K có thể không được hỗ trợ. Có thể cần thêm một thiết bị để hỗ trợ một số tiêu chuẩn 8K. Hình ảnh 8K được nâng cao và được tăng tỷ lệ sẽ thay đổi tùy theo nội dung nguồn. (Tùy theo kiểu sản phẩm)

Điều kiện môi trường	
Nhiệt độ hoạt động	0° C đến 40 °C
Độ ẩm hoạt động	Dưới 80 %
Nhiệt độ bảo quản	-20 °C đến 60 °C
Độ ẩm bảo quản	Dưới 85%

- Thông tin năng lượng đi kèm sản phẩm được biểu thị theo quy định của từng quốc gia. (Tùy theo quốc gia)
  - Mức tiêu thụ năng lượng thực đo theo IEC 62087.
- Mức tiêu thụ năng lượng thực tế có thể thay đổi tùy theo các nhân tố như loại nội dung video được phát và cài đặt TV.
- Để biết thông tin về nguồn điện và mức tiêu thụ điện, hãy tham khảo nhãn dán trên sản phẩm. (Tùy theo quốc gia)
  - Mức tiêu thụ điện thông thường được đo theo IEC 62087 hoặc quy định về năng lượng của mỗi quốc gia.
    - \* Trên một số kiểu máy, nhãn ở bên trong nắp cổng kết nối thiết bị bên ngoài.
    - \* Tùy vào kiểu máy hoặc quốc gia, mức tiêu thụ điện thông thường có thể không có trên nhãn.

## Thông tin sản phẩm

### Thông số kỹ thuật của mô đun không dây (LGSBWAX12)

LAN không dây (IEEE 802.11a/b/g/n/ac/ax)	
Dải tần số	Công suất đầu ra (Tối đa)
2.400 đến 2.483,5 MHz	17 dBm
5.150 đến 5.725 MHz	15 dBm
5.725 đến 5.850 MHz	13 dBm

Bluetooth	
Dải tần số	Công suất đầu ra (Tối đa)
2.400 đến 2.483,5 MHz	9 dBm

Vì các kênh băng tần có thể thay đổi theo quốc gia, người dùng không thể thay đổi hoặc điều chỉnh tần số hoạt động. Sản phẩm này được cấu hình theo bảng tần số trong khu vực.

Vì lợi ích của người dùng, nên lắp đặt và vận hành thiết bị với khoảng cách tối thiểu là 20 cm giữa thiết bị và người dùng.

### Thông tin của thông báo phần mềm nguồn mở

Để lấy mã nguồn theo GPL, LGPL, MPL và các giấy phép nguồn mở khác bắt buộc tiết lộ mã nguồn có trong sản phẩm này và để truy cập tất cả các điều khoản cấp phép, thông báo bản quyền và các tài liệu liên quan khác, vui lòng truy cập <https://opensource.lge.com>.

LG Electronics cũng sẽ cung cấp mã nguồn mở cho bạn trong CD-ROM có tính phí để chi trả cho chi phí phát hành (chẳng hạn như các khoản phí về vận chuyển, đĩa và xử lý) khi nhận được yêu cầu qua email đến địa chỉ [opensource@lge.com](mailto:opensource@lge.com).

Ưu đãi này có hiệu lực cho bất kỳ ai nhận được thông tin này trong khoảng thời gian ba năm tính từ ngày chúng tôi phân phối sản phẩm này.

### Giấy phép

**HDMI™**  
HIGH-DEFINITION MULTIMEDIA INTERFACE

**QUICKSET®**  
(Chỉ kiểu máy có hỗ trợ Điều khiển thông minh)

**HEVC Advance™**  
Covered by patents at [patentlist.accessadvance.com](http://patentlist.accessadvance.com)

## Khắc phục sự cố

### Không thể điều khiển TV bằng điều khiển từ xa.

- Kiểm tra cảm biến điều khiển từ xa trên sản phẩm và thử lại.
- Kiểm tra xem có chướng ngại vật giữa sản phẩm và điều khiển từ xa hay không.
- Kiểm tra xem pin còn hoạt động không và có được lắp đúng hay không (⊕ với ⊕, ⊖ với ⊖).

### Không có hình ảnh hiển thị và không có âm thanh.



- Kiểm tra xem bạn đã bật sản phẩm chưa.
- Kiểm tra xem dây điện đã được nối vào ổ điện chưa.
- Kiểm tra xem có vấn đề với ổ điện hay không bằng cách kết nối các sản phẩm khác.

### TV tắt đột ngột.

- Kiểm tra cài đặt điều khiển nguồn. Nguồn điện có thể bị mất.
- Kiểm tra xem chức năng tự động tắt có hoạt động đúng theo thời gian cài đặt không.
- Nếu không có tín hiệu trong khi TV đang bật, TV sẽ tự động tắt sau 15 phút không hoạt động.

### Không có tín hiệu khi kết nối với PC (HDMI).

- Bật/tắt TV bằng điều khiển từ xa.
- Kết nối lại cáp HDMI.
- Khởi động lại PC khi TV đang bật.

<p><b>Màn hình hiển thị bất thường</b></p>	<ul style="list-style-type: none"> <li>Nếu bạn cảm thấy lạnh khi chạm vào sản phẩm, sản phẩm có thể “nhấp nháy” đôi chút khi được bật. Điều này là bình thường, không có vấn đề gì với sản phẩm.</li> <li>Tấm màn hình này là một sản phẩm cao cấp có chứa hàng triệu pixel. Bạn có thể thấy những chấm đen nhỏ và/hoặc chấm màu rực rỡ (đỏ, xanh dương hoặc xanh lục) có kích thước 1 ppm trên tấm màn hình. Điều này không phải là sự cố và không ảnh hưởng đến hiệu suất và độ tin cậy của sản phẩm. Hiện tượng này cũng xảy ra ở các sản phẩm của bên thứ ba và không được áp dụng chính sách trao đổi hoặc hoàn lại tiền.</li> <li>Bạn có thể thấy tấm màn hình có độ sáng và màu sắc khác nhau tùy thuộc vào vị trí xem (trái/phải/trên/dưới). Hiện tượng này xảy ra do các đặc tính của tấm màn hình. Điều này không liên quan đến hiệu suất của sản phẩm và không phải là sự cố.</li> <li>Hiện thị hình ảnh tĩnh trong một khoảng thời gian dài có thể gây ra hiện tượng dính ảnh. Tránh hiển thị hình ảnh cố định trên màn hình TV trong thời gian dài.</li> </ul>
<p><b>Phát ra tiếng</b></p>	<ul style="list-style-type: none"> <li><b>Tiếng “lách cách”:</b> Tiếng lách cách xuất hiện khi xem hoặc tắt TV là do sự co nhiệt của nhựa do nhiệt độ và độ ẩm. Âm thanh này phổ biến ở các sản phẩm mà biến dạng nhiệt là cần thiết.</li> <li><b>Mạch điện kêu o o/tấm màn hình kêu ù ù:</b> Âm thanh cường độ thấp được tạo ra từ mạch chuyển đổi tốc độ cao, cung cấp dòng điện lớn để vận hành sản phẩm. Điều này thay đổi tùy theo sản phẩm. Âm thanh này không ảnh hưởng đến hiệu suất hoặc độ tin cậy của sản phẩm.</li> </ul>
<p><b>TV không bật liên tục do khởi động chế độ Luôn sẵn sàng hoặc TV không tự động bật theo cảm biến.</b></p>	<ul style="list-style-type: none"> <li>Cảm biến chuyển động nằm ở vị trí trung tâm phía dưới cùng của TV.</li> <li>Chỉ một số kiểu máy hỗ trợ cảm biến chuyển động.</li> <li>Nếu có tạp chất trên cảm biến chuyển động, thì cảm biến này có thể không hoạt động bình thường.</li> <li>Nếu môi trường xung quanh TV quá sáng hoặc quá tối, thì cảm biến chuyển động có thể không hoạt động bình thường.</li> <li>Các vật cản phía trước TV có thể ảnh hưởng đến chức năng phát hiện của cảm biến chuyển động.</li> <li>Cảm biến này có thể hoạt động bằng cách nhận biết các thay đổi về ánh sáng xung quanh TV hoặc chuyển động của các vật (thú cưng/robot dọn dẹp, v.v.).</li> <li>Để ngừng sử dụng chế độ Luôn sẵn sàng trong  →  → [Tắt cả cài đặt] → [Cài đặt chung] → [Luôn sẵn sàng] → [Bật tính năng] hoặc để chỉ dùng chức năng của chế độ Luôn sẵn sàng chung, bạn có thể chọn Bật chế độ luôn sẵn sàng, tắt màn hình rồi ngừng sử dụng cảm biến chuyển động trong [Cài đặt Luôn sẵn sàng]. Bạn có thể thiết lập chức năng bật màn hình bằng cảm biến chuyển động bằng cách điều chỉnh hiệu suất của cảm biến trong phần cài đặt [Cài đặt Luôn sẵn sàng] → [Độ nhạy của cảm biến chuyển động].</li> </ul>



- Đảm bảo là không vắt nước hoặc chất tẩy rửa còn lại từ khăn.
- Không phun nước hoặc chất tẩy rửa trực tiếp lên màn hình TV.
- Đảm bảo chỉ phun đủ nước hoặc chất tẩy rửa lên khăn khô để lau màn hình.

## Các biện pháp bảo vệ màn hình TV OLED

Khác với LED/LCD thông thường, TV OLED đem đến hình ảnh phát sáng cho từng điểm ảnh, đạt được màu đen hoàn hảo và mang lại hình ảnh rõ nét, không bị mờ.

Do đặc tính của các vật liệu hữu cơ được dùng để đạt được chất lượng hình ảnh có độ phân giải cao, màn hình OLED thường bị lưu ảnh trên màn hình. Hiện tượng này có thể kéo dài. Chúng ta có thể quan sát thấy hiện tượng này trên mọi tấm nền OLED. Dù hiện tượng lưu ảnh có thể giảm đi khi chọn các chế độ hình ảnh khuyến nghị, nhưng khó có thể biến mất hoàn toàn do những hạn chế của công nghệ hiện nay.



Nếu hiển thị một hình ảnh trong thời gian dài hoặc hiển thị một hình ảnh nhiều lần, màn hình có thể bị lưu ảnh. Đây là hiện tượng thường gặp ở các sản phẩm sử dụng tấm nền OLED do đặc tính của sản phẩm. Sản phẩm này được tích hợp tính năng bảo vệ màn hình. Tránh hiển thị hình ảnh có thể làm lưu ảnh và làm theo các khuyến nghị sau.

### Hình ảnh có thể gây ra hiện tượng lưu ảnh





- Hình ảnh có các vùng màu đen ở trên cùng và dưới cùng và/hoặc bên trái và bên phải màn hình.
- Hình ảnh có tỉ lệ khung hình là 4:3 hoặc 21:9.
- Hình ảnh không thay đổi trong khoảng thời gian dài như số kênh, nhãn hiệu đài, biểu tượng bảng điều khiển trò chơi, menu đầu thu giải mã tín hiệu, v.v.
- Hình ảnh cố định khác trên màn hình hoặc hình ảnh hiển thị nhiều lần.



## Chạy tác vụ [Xóa điểm ảnh] để bảo vệ màn hình TV OLED

TV OLED được trang bị tính năng làm sạch điểm ảnh để tự kiểm tra trạng thái của màn hình và ngăn chặn hiện tượng lưu ảnh trên màn hình. Tính năng này tự động tính toán thời gian thực thi tối ưu dựa trên tổng thời gian xem và thực thi tự động khi TV tắt. Khi tính năng này đang chạy, ở trên cùng hoặc dưới cùng màn hình có thể xuất hiện các đường kẻ ngang. Tính năng làm sạch điểm ảnh hoạt động khi sản phẩm được kết nối với dây nguồn và nguồn điện.

- Để chạy chức năng này theo cách thủ công, hãy nhấn vào nút  trên điều khiển từ xa, chuyển đến  → [Cài đặt chung] → [Chế độ chăm sóc màn hình OLED] → [Chế độ chăm sóc bảng tấm nền màn hình OLED] rồi nhấn vào [Xóa điểm ảnh].

## Các đề xuất giúp giảm thiểu hiện tượng lưu ảnh

Khi xem TV trong một khoảng thời gian dài, hãy nhấn vào nút  trên điều khiển từ xa, chuyển đến  → [Hình ảnh] → [Chọn chế độ] rồi đặt chế độ thành [Eco] / [APS] (Tùy theo quốc gia), chuyển đến [Cài đặt nâng cao] → [Độ sáng] rồi đặt [Độ sáng của điểm ảnh OLED] xuống mức thấp hơn. Ngoài ra, hãy nhấn vào nút  trên điều khiển từ xa, chuyển đến  → [Cài đặt chung] → [Chế độ chăm sóc màn hình OLED] → [Chế độ chăm sóc bảng tấm nền màn hình OLED] rồi đặt giá trị trong [Điều chỉnh độ sáng của logo] thành [Cao].

Khi hiển thị hình ảnh có đường viền màu đen ở phía trên cùng/ dưới cùng/bên trái/bên phải màn hình, hãy nhấn vào nút  trên điều khiển từ xa, nhấn vào nút  rồi chuyển đến [Hình ảnh] → [Tỷ lệ khung hình] → [Lựa chọn của người dùng] → [Thu phóng theo chiều dọc] hoặc [Thu phóng 4 chiều] để xóa các đường viền đen đó.

Hãy tắt các menu cài đặt các thiết bị như đầu thu giải mã tín hiệu để các menu đó không hiển thị lâu trên màn hình.

### ❗ Lưu ý

- Khi màn hình hiển thị một hình ảnh cố định trong thời gian dài, độ sáng màn hình sẽ tự động giảm và sau đó được khôi phục sau khi nội dung màn hình thay đổi. Đây là một chức năng bình thường để giảm thiểu hiện tượng lưu ảnh.

## Quy định







### CẢNH BÁO! (NGUY HIỂM LIÊN QUAN ĐẾN ĐỘ ỔN ĐỊNH)

TV có thể rơi, gây thương tích cá nhân nghiêm trọng hoặc tử vong. Có thể phòng tránh nhiều thương tích, đặc biệt là cho trẻ em, bằng những biện pháp đơn giản như:

- LUÔN dùng túi, giá đỡ hoặc phương pháp treo gắn theo khuyến cáo của nhà sản xuất TV.
- LUÔN sử dụng đồ nội thất có thể hỗ trợ an toàn cho TV.
- LUÔN đảm bảo không đặt TV ở phía mép ngoài của đồ nội thất hỗ trợ.
- LUÔN nhắc nhở trẻ nhỏ không được trèo lên tủ để bật TV hoặc với lấy bộ điều khiển.
- LUÔN đặt dây điện và dây cáp kết nối với TV ở vị trí thích hợp để tránh mọi người vướng vào dây, kéo hoặc nắm dây.
- KHÔNG đặt TV ở nơi không chắc chắn.
- KHÔNG đặt TV trên đồ nội thất cao (ví dụ: tủ bát đĩa hoặc kệ sách) mà không có gì hỗ trợ TV và đồ nội thất đó.
- KHÔNG đặt TV lên vải hoặc các vật liệu khác được đặt giữa TV và đồ nội thất hỗ trợ.
- KHÔNG đặt các vật dụng có thể khiến trẻ em muốn trèo với, chẳng hạn như đồ chơi và điều khiển từ xa, trên đỉnh TV hoặc trên đồ nội thất dùng để đặt TV.

Bạn cũng nên cân nhắc áp dụng các khuyến nghị trên nếu cố định lại vị trí và thay đổi vị trí TV đang dùng.

### Các ký hiệu

	Nghĩa là dòng điện xoay chiều (AC).
	Nghĩa là dòng điện một chiều (DC).
	Nghĩa là thiết bị hạng II.
	Nghĩa là chế độ chờ.
	Nghĩa là "BÁT" (nguồn).
	Nghĩa là điện thế nguy hiểm.