

THÔNG SỐ KỸ THUẬT

Kích thước (R x S x C): 610 x 620 x 1095 (mm)
Trọng lượng: 50,0 Kg
Nguồn điện: Điện áp địa phương (220 V - 50 Hz)
Tiêu chuẩn áp dụng: TCVN 8526 : 2013
TCVN 7492 : 2018

Khối lượng giặt/vắt: 13,0 Kg (AQW-DR130UGT);
15,0 Kg (AQW-DR150GT)
Công suất đầu vào (tối đa): 540 W (AQW-DR130UGT);
550 W (AQW-DR150UGT)
Áp suất nước yêu cầu: 0,03 MPa ~ 1,0 MPa
(0,3 kgf/cm² ~ 10 kgf/cm²)

• HƯỚNG DẪN ĐĂNG KÝ BẢO HÀNH ĐIỆN TỬ

Cách 1: Đăng ký trực tuyến tại website: <http://baohanhdientu.aquavietnam.com.vn>

Cách 2: Đăng ký qua tin nhắn SMS, gửi đến tổng đài 8077 (*)

Cú pháp tin nhắn: AQUA_Số Máy_Ngày Mua

Ví dụ: AQUA CG0LLC00C00W0K210001 03/05/2016

_ : khoảng trắng

Ngày mua theo định dạng: DD/MM/YYYY (ví dụ: 03/05/2016)

(*) Giá thay đổi tùy theo mức giá quy định của nhà mạng (VNPT, Mobi, Viettel,...)

Cách 3: Đăng ký trực tuyến qua ZALO của AQUA Việt Nam



Mã QR Zalo

Bước 1: Vào mục tìm kiếm trên trang Zalo, nhập và chọn "AQUA Việt Nam", hoặc vào mục cài đặt trên trang Zalo, chọn chức năng quét mã QR Zalo Aqua, di chuyển camera đến vùng chứa mã QR Zalo trên sản phẩm để quét.

Bước 2: Chọn mục "Quan tâm" để đăng ký thành viên của AQUA Việt Nam.

Bước 3: Thực hiện đăng ký bảo hành điện tử theo hướng dẫn.

Cách 4: Gọi Tổng đài miễn phí 1800 58 58 32

Chú ý: Nhân viên tổng đài chăm sóc khách hàng sau khi tiếp nhận và kiểm tra thông tin đăng ký bảo hành điện tử của khách hàng sẽ:

- Liên lạc với khách hàng, rất mong quý khách hàng tiếp nhận cuộc gọi và cung cấp thêm những thông tin cần thiết để việc đăng ký được đầy đủ.
- Nhân viên sẽ cung cấp cho quý khách mã bảo hành điện tử và thời gian bảo hành sản phẩm.

Để được hưởng đầy đủ quyền lợi bảo hành, khách hàng vui lòng thực hiện đăng ký bảo hành trong vòng 15 ngày sau khi mua máy theo một trong các cách thức trên. Việc không thực hiện đăng ký bảo hành đúng thời gian quy định có thể ảnh hưởng đến quyền lợi bảo hành của Quý khách sau này.

• ĐIỀU KIỆN BẢO HÀNH ĐIỆN TỬ

■ THỜI HẠN BẢO HÀNH MÁY GIẶT MIỄN PHÍ:

- Nếu có hóa đơn tài chính: 24 tháng kể từ ngày mua và không quá 30 tháng kể từ ngày sản xuất.
- Nếu không có hóa đơn tài chính: thời hạn bảo hành là 30 tháng kể từ ngày sản xuất.

■ CÁC TRƯỜNG HỢP KHÔNG ĐƯỢC BẢO HÀNH MIỄN PHÍ:

- Sản phẩm hư hỏng do vận chuyển, sử dụng sai chức năng, lắp đặt không đúng theo sách hướng dẫn, nguồn điện không ổn định, sử dụng sai điện thế, sử dụng nguồn nước yếu, dơ, phèn... hoặc bảo quản không tốt như để bụi, cặn bẩn, động vật, côn trùng, vật lạ... vào máy.
- Sản phẩm hư do bị rơi hoặc do tác động bên ngoài, tai nạn, thiên tai, lũ lụt làm nứt, móp bể, rỉ sét.
- Khách hàng tự ý tháo dỡ, thay đổi cấu trúc sản phẩm hoặc sản phẩm đã được sửa chữa ở những nơi không phải là Trung tâm bảo hành hoặc Trạm bảo hành ủy quyền của Công Ty TNHH Điện Máy AQUA Việt Nam.
- Số máy, kiểu máy trên sản phẩm bị cạo sửa, xóa mất, thông tin sản phẩm không phù hợp với hóa đơn tài chính liên quan đến sản phẩm (nếu có).
- Không bảo hành bộ lọc xơ vải và các phụ kiện kèm theo.
- Các trường hợp yêu cầu vệ sinh sản phẩm, bảo trì sản phẩm không nằm trong hạng mục bảo hành.

■ YÊU CẦU BẢO HÀNH:

- Gọi Tổng Đài Hotline: 1800 58 58 32, bấm nhánh 2 (hoặc)
- Gửi Tin nhắn SMS: AQUA_YCBH gửi 8077 (_ : khoảng trắng)
- Gửi E-mail về phòng CSKH: cskh@aquavietnam.vn
- Website: Kết nối trang www.yeucaubaohanh.aquavietnam.vn

* Lưu ý: Nếu có bất kỳ sự cố nào xảy ra khi sử dụng thiết bị này, vui lòng chỉ làm theo các hướng dẫn chính thức từ Công Ty.

CÔNG TY TNHH ĐIỆN MÁY AQUA VIỆT NAM

AQUA

SẢN PHẨM ÁP DỤNG BẢO HÀNH ĐIỆN TỬ,
VUI LÒNG XEM TRANG CUỐI ĐỂ BIẾT
THÊM THÔNG TIN

TÀI LIỆU HƯỚNG DẪN SỬ DỤNG

AQW-DR130UGT AQW-DR150UGT

Máy Giặt Hoàn Toàn Tự Động Điều Khiển Bằng Vi Xử Lý

NỘI DUNG



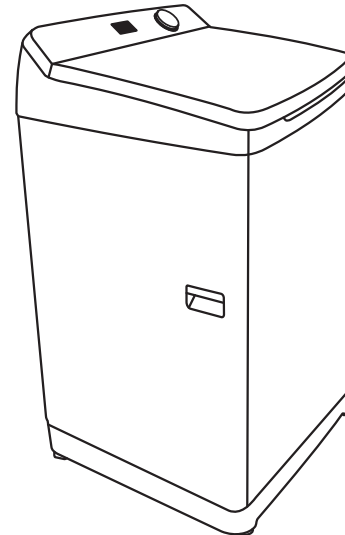







QUY TẮC AN TOÀN QUAN TRỌNG	1~2
CÁC BỘ PHẬN CỦA MÁY GIẶT	3
HƯỚNG DẪN LẮP ĐẶT	4
CÁCH NỐI DÀI ỐNG XẢ	4
GỢI Ý VỀ CÁCH GIẶT	5~6
TRƯỚC KHI GIẶT	5
CHUẨN BỊ ĐỒ GIẶT	5
THÊM NƯỚC TẮY TRẮNG	6
SỬ DỤNG NGỒ CẤP BỘT GIẶT, NƯỚC GIẶT	6
SỬ DỤNG NGĂN PHÂN PHỐI BỘT GIẶT, NƯỚC GIẶT, NƯỚC MỀM VẢI	6
TÊN VÀ CHỨC NĂNG CÁC NÚT TRÊN BẢNG ĐIỀU KHIỂN	7~11
BẢNG ĐIỀU KHIỂN	7~9
TRÌNH TỰ VẬN HÀNH MÁY	10
KẾT THÚC CHƯƠNG TRÌNH GIẶT	11
GIỚI THIỆU TÍNH NĂNG HOẠT ĐỘNG	11
MỘT SỐ ĐỀ NGHỊ VỀ BỘT GIẶT, NƯỚC GIẶT, NƯỚC MỀM VẢI VÀ LƯỢNG ĐỒ GIẶT	11
BẢO QUẢN VÀ BẢO TRÌ	12
VỆ SINH NGỒ VÀO VAN CẤP NƯỚC	12
VỆ SINH NGĂN CHỨA BỘT GIẶT, NƯỚC MỀM VẢI	12
LAU CHÙI MÁY GIẶT	12
VỆ SINH BỘ LỌC XƠ VẢI	12
BẠN LÀM GÌ KHI MÁY GIẶT BỊ TRỤC TRẠC	13~14

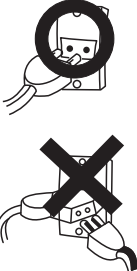

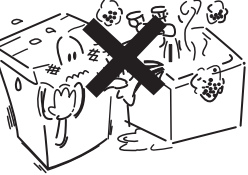
Thiết bị này chỉ phù hợp để bán và
sử dụng tại thị trường Việt Nam.
Trước khi vận hành máy giặt, vui lòng
đọc kỹ và làm theo tài liệu hướng dẫn
sử dụng.

QUY TẮC AN TOÀN QUAN TRỌNG

BẠN LÀM GÌ KHI MÁY GIẶT BỊ TRỤC TRẶC

 CHÚ Ý	
<p>Không được cho tay vào thùng giặt khi máy đang hoạt động, vì:</p> <ul style="list-style-type: none"> • Nếu chạm vào thùng giặt bạn có thể bị thương. • Nếu thùng giặt không dừng lại trong vòng 15 giây sau khi nắp thùng giặt mở, ngay lập tức tắt máy và gọi nhân viên bảo trì đến. 	<p>Phải đảm bảo rằng bạn nối phích cắm và dây điện đúng cách:</p> <ul style="list-style-type: none"> • Chắc chắn rằng phích cắm được cắm vào ổ cắm dành riêng cho máy giặt. • Việc cắm điện không đúng cách có thể gây ra hỏa hoạn. • Không được cắm hoặc rút phích khi tay đang ướt vì có thể gây điện giật. • Nối dây nối đất cho máy giặt để tránh khả năng bị điện giật. 
<p>Không mang bất cứ vật cháy nào đến gần máy giặt hay để thuốc lá đang cháy hoặc chất dễ bốc hơi trên máy.</p> <ul style="list-style-type: none"> • Vì máy giặt có thể bị thay đổi hình dạng hay bắt lửa, do được cấu tạo gồm phần lớn các bộ phận bằng nhựa. 	<p>Không được giặt quần áo tẩy trắng bởi benzine, dầu hôi, dung môi pha sơn hay xăng, vì:</p> <ul style="list-style-type: none"> • Có thể gây rủi ro hỏa hoạn, hoặc gây cháy nổ. 
<p>Không lắp đặt máy trong phòng tắm hoặc những nơi ẩm thấp, vì:</p> <ul style="list-style-type: none"> • Có thể gây ra hoạt động sai lệch hay điện giật. 	<p>Không cho trẻ con chơi đùa bên trên hay trong máy giặt, vì:</p> <ul style="list-style-type: none"> • Nếu trẻ con sơ ý té vào trong thùng giặt, tai nạn nghiêm trọng có thể xảy ra. 
<p>Không làm văng nước hay đổ nước lên bảng điều khiển, vì:</p> <ul style="list-style-type: none"> • Có thể gây ra sự hoạt động sai lệch hay điện giật. 	<p>Không nên nhờ thợ không chuyên sửa máy giặt của bạn, vì:</p> <ul style="list-style-type: none"> • Việc này có thể gây rủi ro hỏa hoạn. • Nếu máy giặt hoạt động không bình thường, có thể gây thương tích cho bạn. 
<p>Không đưa nam châm hay thẻ từ lại gần máy giặt, vì:</p> <ul style="list-style-type: none"> • Thẻ từ có thể bị hỏng, hoặc nam châm có thể làm cho lồng giặt ngừng quay khi máy đang hoạt động. 	<p>Không để bất kỳ loại bộ nạp điện nào lên trên máy, vì:</p> <ul style="list-style-type: none"> • Ảnh hưởng của chổi than có thể làm cho máy ngừng hoạt động hoặc hoạt động sai chức năng. 

CHÚ Ý

Nếu có trục trặc xảy ra trong quá trình giặt, trước hết hãy kiểm tra các mục sau đây trước khi gọi Chăm sóc khách hàng để được tư vấn.

Vấn đề	Nguyên nhân	Cách giải quyết
Máy không xả nước hoặc xả nước chậm, báo lỗi 'E1'.	<ul style="list-style-type: none"> • Ống xả nước bị tắc. 	<ul style="list-style-type: none"> • Tháo ống xả nước khỏi móc treo và đặt nằm xuống. • Kiểm tra xem ống xả nước có bị bị tắc nghẽn, bị xoắn vải bít lại, hay nâng lên quá cao (hơn 10cm) so với mặt đất không. • Ống xả nước có quá dài không (dài hơn 3m). • Đường kính ống xả có nhỏ quá không.
Máy không vận hành, báo lỗi 'E2'.	<ul style="list-style-type: none"> • Nắp máy đang mở. 	<ul style="list-style-type: none"> • Đóng nắp. Sau đó nhấn nút KHỞI ĐỘNG/TẠM DỪNG.
Máy không vắt được, báo lỗi 'E3'.	<ul style="list-style-type: none"> • Đồ giặt không cân bằng (lệch tải). • Máy đặt nghiêng. 	<ul style="list-style-type: none"> • Chính tải. Sau đó nhấn nút KHỞI ĐỘNG/TẠM DỪNG. • Điều chỉnh cân bằng cho máy. Sau đó nhấn nút KHỞI ĐỘNG/TẠM DỪNG.
Nước không chảy vào lồng giặt/vắt, báo lỗi 'E4'.	<ul style="list-style-type: none"> • Chưa mở vòi nước hoặc nguồn nước bị cắt. • Ngõ vào van cấp nước bị tắc. • Áp suất nước quá thấp. 	<ul style="list-style-type: none"> • Mở vòi. Sau đó nhấn nút KHỞI ĐỘNG/TẠM DỪNG. • Thông tắc ngõ vào van cấp nước. Sau đó nhấn nút KHỞI ĐỘNG/TẠM DỪNG. • Sử dụng nguồn nước với áp suất đủ mạnh.
Báo lỗi 'FA'.	<ul style="list-style-type: none"> • Lỗi cảm biến mực nước. 	<ul style="list-style-type: none"> • Gọi Chăm sóc khách hàng.
Báo lỗi 'F2'.	<ul style="list-style-type: none"> • Mực nước đạt mức "nguy hiểm" (tràn ra ngoài). 	<ul style="list-style-type: none"> • Gọi Chăm sóc khách hàng.
Báo lỗi 'FC1'.	<ul style="list-style-type: none"> • Lỗi kết nối giữa mạch hiển thị và mạch truyền động. 	<ul style="list-style-type: none"> • Gọi Chăm sóc khách hàng.
Báo lỗi 'FC2'.	<ul style="list-style-type: none"> • Lỗi kết nối giữa mạch hiển thị và mạch nguồn. 	<ul style="list-style-type: none"> • Gọi Chăm sóc khách hàng.
Vòi nước rò rỉ.	<ul style="list-style-type: none"> • Ống cấp nước gắn lỏng. 	<ul style="list-style-type: none"> • Vặn chặt ống cấp nước.
Máy phát ra tiếng ồn lạ.	<ul style="list-style-type: none"> • Máy đặt nghiêng. • Lệch tải. • Có vật lạ bên trong. 	<ul style="list-style-type: none"> • Điều chỉnh cân bằng cho máy. • Chính tải. • Loại bỏ vật lạ.
Máy không vận hành	<ul style="list-style-type: none"> • Giặt 	<ul style="list-style-type: none"> • Khắc phục điện nguồn cấp cho máy. • Đảm bảo phích cắm điện tiếp xúc tốt với ổ cắm. • Chờ mức nước cấp đạt đến ngưỡng giặt.
	<ul style="list-style-type: none"> • Vắt 	<ul style="list-style-type: none"> • Đảm bảo phích cắm điện tiếp xúc tốt với ổ cắm. • Đóng nắp. • Cân chỉnh đồ giặt.

BẠN LÀM GÌ KHI MÁY GIẶT BỊ TRỤC TRẮC

Những hiện tượng sau không phải là vấn đề bất thường

Trước khi gọi nhân viên bảo trì hoặc người bán máy đến, kiểm tra những mục sau:

Điều kiện vận hành	Nguyên nhân
Nước trào ra từ ống xả ở lần sử dụng đầu tiên.	<ul style="list-style-type: none"> Đây là lượng nước còn sót lại do khâu kiểm tra tại nhà máy.
Mâm giặt quay gián đoạn khi vừa bắt đầu chương trình giặt.	<ul style="list-style-type: none"> Tự động cảm biến khối lượng tải trọng (tính năng này chỉ khả dụng ở một số chương trình giặt).
Thời gian giặt quá dài.	<ul style="list-style-type: none"> Nếu áp suất nước cấp dưới 15l/phút, tổng thời gian giặt sẽ lâu hơn bình thường.
Bột giặt còn dính trên đồ giặt.	<ul style="list-style-type: none"> Nếu nhiệt độ của nước quá thấp hoặc cho quá nhiều bột giặt, bột giặt có thể bám lại trên quần áo. Nếu dùng bột giặt khó hòa tan, hãy pha loãng với nước nóng trước khi thêm vào lồng giặt.
Máy giặt cấp nước ở tiến trình vắt.	<ul style="list-style-type: none"> Đổ giặt bị dồn về một phía có thể gây trở ngại cho tiến trình vắt. Lúc này, máy giặt sẽ cấp nước và đảo trộn đồ giặt để điều chỉnh trạng thái mất cân bằng.
Chỉ chọn chế độ "Vắt" nhưng động cơ không hoạt động ngay.	<ul style="list-style-type: none"> Cần một khoảng thời gian để máy giặt xả hết nước trước khi bắt đầu tiến trình vắt.
Trong nước có rỉ sét.	<ul style="list-style-type: none"> Xả hết lượng nước dư và sử dụng nguồn nước sạch.
Hình ảnh TV bị méo mó hoặc máy radio bị nhiễu sóng.	<ul style="list-style-type: none"> Hãy đặt TV hoặc radio ở khoảng cách xa máy giặt.
Máy giặt cấp nước khi đang ở giữa tiến trình Giặt hoặc Xả.	<p>Máy giặt sẽ cấp nước:</p> <ul style="list-style-type: none"> Khi bạn bỏ thêm đồ giặt sau khi bắt đầu giặt. Khi mực nước không đủ. Khi máy giặt điều chỉnh lại trạng thái cân bằng.
Thời gian giặt còn lại ngừng đếm tạm thời.	<ul style="list-style-type: none"> Thời gian giặt còn lại của máy giặt sẽ ngừng đếm tạm thời trong các trường hợp như mực nước chưa đạt đến mức giặt, áp suất nước yếu, xả nước chậm hoặc khi máy đang điều chỉnh trạng thái cân bằng để tiến hành vắt. Vì thế, thời gian hiển thị có thể khác so với thời gian giặt thực tế. Đây là điều bình thường.
Bảng điều khiển bị nóng lên.	<ul style="list-style-type: none"> Do những linh kiện điện tử bên dưới bảng điều khiển tỏa nhiệt trong lúc máy đang vận hành.
Mực nước được định bởi bộ vi xử lý dường như thấp hơn hoặc cao hơn so với lượng đồ giặt.	<ul style="list-style-type: none"> Khi giặt đồ mỏng (ví dụ: sợi tổng hợp), máy giặt sẽ tự động điều chỉnh mực nước thấp. Khi giặt đồ ướt, máy giặt sẽ tự động điều chỉnh mực nước cao hơn so với khi giặt đồ khô. Khi điện áp tại nhà bạn thấp hơn điện áp qui định, mực nước có thể tự động điều chỉnh ở mức cao cho phù hợp. <i>Nếu bạn không hài lòng với mực nước do máy chỉ định, hãy cài đặt lại mực nước cho phù hợp.</i>

QUY TẮC AN TOÀN QUAN TRỌNG

⚠ CHÚ Ý

Không nên dùng xô hay vòi riềng cấp nước cho máy để tránh văng nước tung tóe lên bảng điều khiển gây chạm mạch, hư hỏng làm sai lệch chức năng.

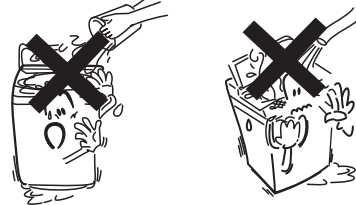

Trong trường hợp dùng vòi riềng để cấp nước cho máy giặt thì nên cho miệng vòi vào sâu trong thùng giặt.



Không được để đồ giặt ló ra ngoài thùng giặt/vắt.

Không được giặt, xả xả bông hay vắt các loại quần áo hoặc khăn trải giường không thấm nước.

Để quần áo dày hay đồ giặt có kích thước lớn nằm gọn trong thùng giặt/vắt. Nếu không, đồ giặt có thể bị hư hỏng.



Không được đặt tay của bạn dưới đáy máy giặt trong khi máy đang hoạt động.

Các bộ phận khi quay có thể gây thương tích cho bạn.



Không lắp đặt máy trong phòng tắm hoặc những nơi ẩm thấp, vì:

Có thể gây ra hoạt động sai lệch hay điện giật.



Không được leo lên máy giặt hay đặt bất kỳ vật nặng nào trên máy giặt.

Vật nặng có thể làm thay đổi hình dạng hay làm hư hỏng máy giặt, và có thể gây thương tích cho bạn.



Để tránh trường hợp chuột chui vào trong máy cắn dây điện và các linh kiện khác, hãy:



Treo ống xả lên khi giặt xong.



Lắp tấm chắn chuột.

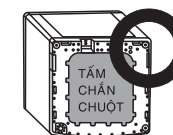

Trước khi sử dụng, hãy lau sạch phích cắm điện bằng vải mềm và làm sạch bụi để tránh các trường hợp rủi ro hỏa hoạn.

Để tránh khả năng bị điện giật, nhớ gắn dây nối đất cho máy giặt.

Không được dùng chung 1 ổ cắm điện cho từ 2 thiết bị điện trở lên.

Những chú ý sau chỉ sử dụng cho loại dây đôi:

Nếu ổ cắm loại 2 chấu được sử dụng có chấu nối đất, hãy gắn đầu dây nối đất vào chấu nối đất thật kỹ.

Chú ý nối dây nối đất cho máy giặt trước khi cấp điện cho nó.

Nếu ổ cắm loại 2 chấu được sử dụng không có chấu nối đất, hãy hỏi người bán máy hoặc gắn thật kỹ đầu nối đất vào một nơi thích hợp được chôn sâu dưới đất như các cọc kim loại. Không được nối dây nối đất vào ống gas.

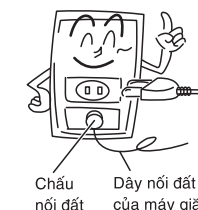

Ngắt điện trước khi tháo dây nối đất.

Nếu máy giặt hoạt động không bình thường, có thể gây thương tích cho bạn.

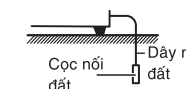

CÁC BỘ PHẬN CỦA MÁY GIẶT

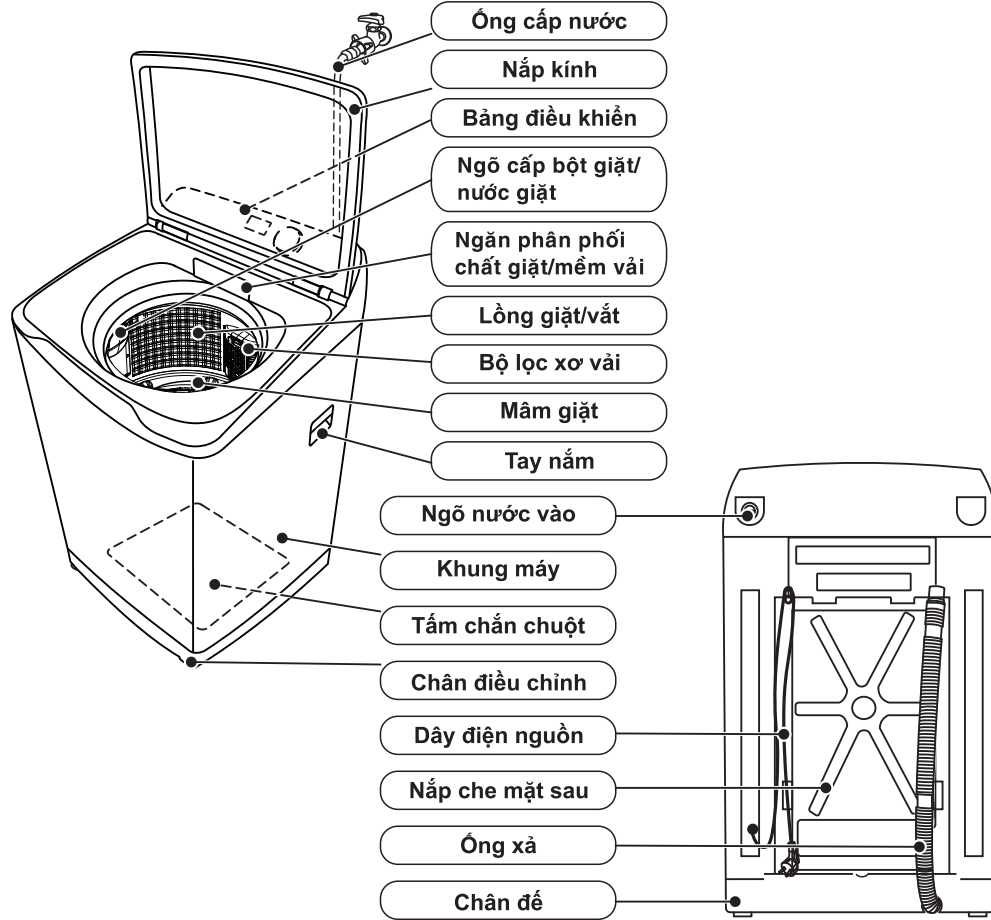

PHỤ KIỆN:



Ống cấp nước

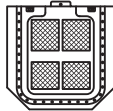

Tấm chắn chuột



Vít



Hướng dẫn sử dụng

LƯU Ý:

- Trường hợp máy được sử dụng ở những nơi với cường độ cao so với cường độ sử dụng phổ biến tại các hộ gia đình, như sử dụng tại tiệm cắt tóc, thẩm mỹ viện, khách sạn, bệnh viện... thì cần thiết phải thay thế linh kiện (như: mô tơ, bạc đạn,...) thường xuyên hơn. Những trường hợp sử dụng như vậy không thuộc phạm vi thời gian bảo hành của chúng tôi. Ngoài ra, khách hàng nên thảo luận với cửa hàng bán sản phẩm để được thay thế linh kiện chính hãng, giúp cho máy hoạt động tốt hơn.

THAY DÂY ĐIỆN:

- Nếu dây điện bị hư, vì yêu cầu cần có các dụng cụ đặc biệt, do đó chỉ nên để nghị người bán hàng trung tâm sửa chữa được AQUA thừa nhận thay dây điện khác.

BẢO QUẢN VÀ BẢO TRÌ

Một số đề nghị về cách giữ sạch và bảo quản máy giặt để sử dụng lâu dài.

Vệ sinh ngõ vào van cấp nước

- Khóa vòi nước.
- Nhấn nút **CÔNG TẮC NGUỒN** để mở máy. Chọn chương trình giặt "Tiêu Chuẩn", sau đó nhấn nút **KHOẢNG DỪNG/TẠM DỪNG** để vận hành máy.
 - Nếu khi tháo ống cấp nước mà quên khóa vòi, nước có thể văng ra ngoài và gây mất an toàn.
- Để máy vận hành khoảng 15 giây, sau đó nhấn nút **CÔNG TẮC NGUỒN** để tắt máy.
- Xoay đầu ống cấp nước (dạng cong) ngược chiều kim đồng hồ để tháo ống ra ngoài.
- Lấy tấm lọc bên trong ngõ vào van cấp nước ra ngoài và vệ sinh bằng bàn chải. Sau đó gắn tấm lọc vào lại van cấp nước.
- Gắn ống cấp nước vào lại máy giặt.

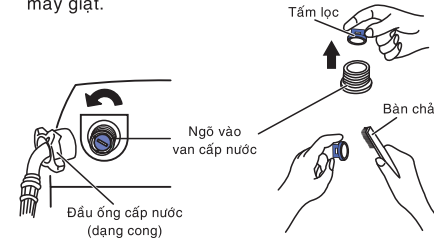

Vệ sinh ngăn chứa bột giặt/nước mềm vải

- Kéo ngăn chứa ra ngoài.
- Vệ sinh ngăn bằng nước sạch bao gồm cả phần nắp đậy.
- Gắn ngăn vào máy giặt.

Lưu ý:

- Đảm bảo nắp đậy của ngăn chứa nước mềm vải luôn được lắp đúng vị trí. Vì nếu thiếu hoặc lắp sai cách, máy giặt sẽ không thể cấp nước làm mềm vải ở lần xả cuối của chương trình giặt, quần áo sau giặt sẽ không thơm.

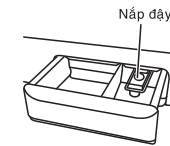

Nước có thể đọng tại đây

- Do cấu trúc của ống dẫn Siphon, nước có thể đọng lại trong ngăn chứa nước mềm vải sau quá trình giặt. Tuy nhiên, đây không phải là điều bất thường.
- Ở lần giặt tiếp theo, hãy kiểm tra lượng nước tồn đọng trong ngăn. Nếu có, hãy lau khô ngăn trước khi rót nước mềm vải vào.

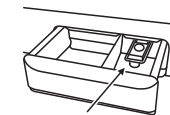

Lau chùi máy giặt

Lau chùi máy giặt sạch sẽ và khô ráo bằng vải mềm.

- Không được dùng bàn chải, bột đánh bóng benzine hay vật liệu dễ bay hơi để lau chùi máy giặt, vì có thể gây hư hại các linh kiện nhựa và lớp sơn phủ ngoài.
- Không để nước tràn vàng lên trên bề mặt máy giặt để gây đoản mạch và điện giật.



Rửa sạch bộ lọc xơ vải sau mỗi lần sử dụng

- Ấn nhẹ "Cần nhấn" và tháo bộ lọc xơ vải ra ngoài.



- Loại bỏ xơ vải bên trong và vệ sinh bộ lọc bằng nước sạch.

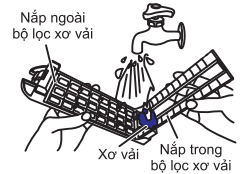

- Gắn bộ lọc xơ vải vào máy.

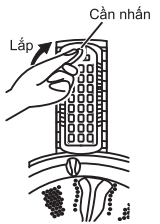

TÊN VÀ CHỨC NĂNG CÁC NÚT TRÊN BẢNG ĐIỀU KHIỂN

III. KẾT THÚC CHƯƠNG TRÌNH GIẶT

Khi vừa kết thúc chương trình giặt, máy sẽ phát âm thanh báo hiệu. Ngay sau đó, máy sẽ tự động tắt nguồn.

GIỚI THIỆU TÍNH NĂNG HOẠT ĐỘNG

► CÔNG NGHỆ TỰ LÀM SẠCH LỒNG GIẶT (SELF-CLEANING)

Ngăn cản sự hình thành các mảng bám bẩn, nấm mốc và mùi khó chịu lên trên lồng giặt. Công nghệ sử dụng bóng thông minh (Smart balls) và luồng nước xoáy mạnh mẽ sẽ tự động làm sạch lồng giặt ngay khi vừa bắt đầu chương trình giặt.

Không cần sử dụng thêm bất cứ loại chất tẩy rửa nào.

► TÍNH NĂNG TỰ KHỞI ĐỘNG LẠI (AUTO RESTART)

Khi nguồn điện cấp cho máy đột ngột bị ngắt, máy sẽ lưu lại tiến trình giặt. Khi nguồn điện được phục hồi, máy sẽ tự khởi động lại và tiếp tục chương trình giặt cũ. Khoảng thời gian lưu chương trình giặt là trên 24 tiếng.

► TÍNH NĂNG DỰ TRỮ NƯỚC (RESERVE WATER)

Tăng hiệu quả làm thơm quần áo trong nước mềm vải ở lần xả cuối của chương trình giặt. Xem thêm trang 7.

► CHƯƠNG TRÌNH GIẶT BẰNG BỘ SUY LUẬN ẢO (FUZZY LOGIC)

Khi chọn chương trình “Tiêu chuẩn”, “Cotton”, “Mạnh”, “Thể thao”, “Đồ trẻ em” hoặc “Ngâm”, máy sẽ điều khiển chương trình giặt bằng bộ suy luận ảo (FUZZY LOGIC).

Tùy theo loại vải và theo lượng đồ giặt mà chương trình thích hợp sẽ được chọn.

Ở tiến trình giặt, máy sẽ điều chỉnh lại hoạt động giặt hoặc lượng nước.

CHÚ Ý:

- Không cho tay vào thùng giặt khi mâm giặt đang quay, vì đồ giặt có thể quấn lấy tay bạn gây ra thương tích.
- Nếu bạn cho đồ ướt vào, mực nước sẽ được định ở mức cao hơn so với khi giặt đồ khô.
- Nếu có một phần đồ giặt ló ra ngoài thùng giặt, hãy nhấn chìm nó vào trong nước.

MỘT SỐ ĐỀ NGHỊ VỀ BỘT GIẶT, LƯỢNG ĐỒ GIẶT VÀ LƯỢNG NƯỚC MỀM VẢI

- Sử dụng bột giặt/nước giặt quá nhiều sẽ xả không sạch, nếu quá ít sẽ giặt không sạch.
- Mỗi loại bột giặt/nước giặt hoặc mỗi loại nước mềm vải đều có chỉ định cách sử dụng riêng. Vui lòng làm theo hướng dẫn sử dụng ghi trên bao bì sản phẩm của nhà sản xuất.

CHÚ Ý:

1. Nếu bột giặt/nước giặt đang sử dụng tạo quá nhiều bọt, hãy đổi sang loại ít bọt và làm theo chỉ dẫn trên bao bì sản phẩm.
2. Đồ bằng len thun có đính nhãn “Giặt tay” hoặc các loại vải mỏng khác nên đặt trong lưới giặt để bảo vệ tốt hơn.

HƯỚNG DẪN LẮP ĐẶT

1. Lắp tấm chắn chuột

- (1) Rút dây điện nguồn của máy giặt.
- (2) Hạ từ từ mặt sau của máy xuống

- Chú ý thao tác cẩn thận để tránh làm móp khung hoặc làm hỏng ống xả.

- (3) Đưa tấm chắn chuột vào khớp với các chốt giữ ở chân đế.
- (4) Siết vít để cố định tấm chắn chuột.

- (5) Từ từ dựng máy lên.

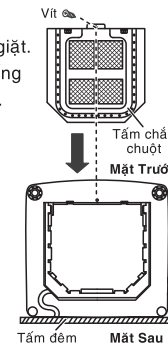

2. Vị trí

- (1) Chọn một nơi khô ráo, không có ánh nắng.
- (2) Đặt máy trên một bề mặt vững chãi, bằng phẳng.



Nền bằng phẳng



Nền nghiêng



Nền không bằng phẳng

- (3) Xoay chân chỉnh cân bằng để máy đạt cân bằng.

- Độ nghiêng lớn nhất cho phép của mặt nền là 2°.
- Khoảng cách tối thiểu từ vị trí đặt máy so với tường là 20mm.

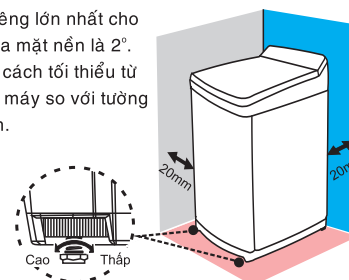

- Nếu chân chỉnh cân bằng có thêm đai ốc, hãy nối lỏng nó, điều chỉnh chân rồi siết chặt đai ốc để cố định chân vào máy.

- (4) Kiểm tra xem máy giặt có cân bằng không bằng cách giữ 2 góc đối diện của máy giặt và lắc, nó có thể gây ra những tiếng ồn, độ rung bất thường và những vấn đề khác.



CHÚ Ý:

- Nếu đặt máy trên thảm, không được che các lỗ thông khí ở mặt đáy của máy.
- Không vận hành máy trên các pallet.



3. Cấp điện cho máy giặt

Cắm dây điện nguồn của máy giặt vào ổ cắm điện.

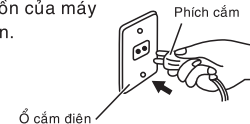

4. Gắn ống cấp nước

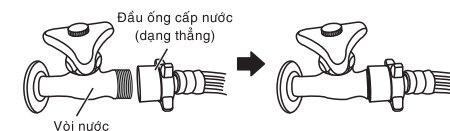
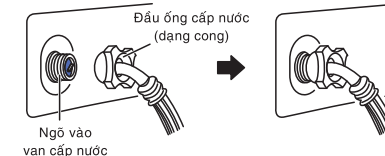

1. Nối đầu ống cấp nước (dạng cong) với ngõ vào van cấp nước của máy giặt.
2. Nối đầu còn lại của ống cấp nước (dạng thẳng) với vòi nước.

Đảm bảo đầu nối chắc chắn, không bị rò rỉ nước.

Chú ý:

- Chỉ nối máy giặt với nguồn nước lạnh (nước máy).
- Sử dụng bộ ống cấp nước đi kèm theo máy.
- Không nên sử dụng lại ống cấp nước cũ.

Cách nối dài ống xả

- Ống xả đặt trên nền phẳng, có thể nối dài ống sao cho tổng chiều dài ống không vượt quá 3m.

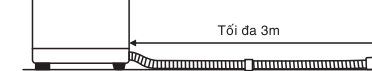

- Ống xả đặt trên nền phẳng nhưng lại vắt ngang qua vật kê có chiều cao lớn hơn 10mm thì không nên nối dài ống.



GỢI Ý VỀ CÁCH GIẶT

■ TRƯỚC KHI GIẶT

1. Chú ý gắn ống cấp nước. Sau đó mở vòi nước.
2. Đảm bảo máy giặt đã được nối đất. Phích cắm điện phải tiếp xúc tốt với ổ cắm. Cọc nối đất không được nối với ống dẫn khí gas hoặc ống dẫn nước.
3. Đặt đầu ống xả vào rãnh thoát nước.

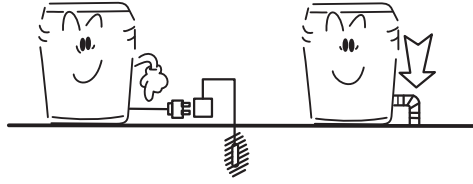

■ CHUẨN BỊ ĐỒ GIẶT

Hãy tuân theo các chỉ mục sau để tăng hiệu quả giặt cũng như kéo dài tuổi thọ máy.

Kiểm tra túi quần, túi áo

- Phải lấy hết các vật như: kẹp tóc, đồng tiền, kim kẹp giấy,... ra khỏi túi trước khi giặt vì các vật nhỏ này sẽ gây ra tiếng kêu lạ, làm kẹt máy hoặc làm rách quần áo.

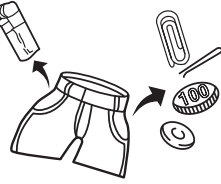

Phải lộn mặt trái của đồ giặt:

- Có thành phần xơ vải như len, lông thú ra ngoài.



Sử dụng lưới giặt cho đồ dễ rách:

- Khi giặt các loại đồ giặt có đinh kim tuyến, đồ lót nylon hoặc sợi tổng hợp mỏng nên sử dụng lưới giặt nylon để bảo vệ.

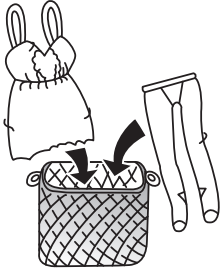

Cột dây áo, kéo móc khóa, xếp đồ dày lại:

- Các sợi dây dài sẽ quấn vào đồ giặt làm cho đồ giặt bị hư hỏng. Móc khóa chưa đóng có thể làm đồ giặt xoắn chặt vào nhau. Đồ dày nếu mở tung ra khi giặt có thể làm cho đồ giặt khác hoặc thùng giặt hư hỏng. Do đó phải cột dây, kéo móc khóa, xếp đồ dày lại, lộn mặt trái ra ngoài rồi mới tiến hành giặt.

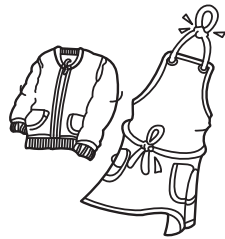

Phủi sạch bùn, cát:

- Hãy phủi (chải) sạch bùn, cát dính trên đồ giặt trước khi cho chúng vào thùng giặt.



Kiểm tra "mác" quần áo:

- Hãy giặt theo chỉ dẫn in trên nhãn mác của quần áo.
- Không giặt chung đồ giặt có màu và đồ trắng.

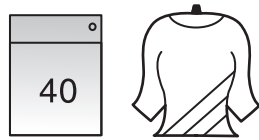

Giặt sơ bằng tay trước khi giặt máy:

- Quần áo khó thấm nước.
- Quần áo có dính hóa chất.

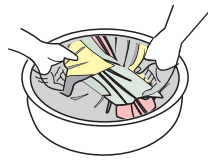

Không giặt quá tải:

- Hãy rũ to quần áo và xếp gọn chúng vào trong thùng giặt.
- Không để đồ giặt ló ra ngoài thùng giặt.



TÊN VÀ CHỨC NĂNG CÁC NÚT TRÊN BẢNG ĐIỀU KHIỂN

II. TRÌNH TỰ VẬN HÀNH MÁY

Bước 1:

Nhấn nút **CÔNG TẮC NGUỒN** để **BẬT/TẮT** nguồn điện cấp cho máy giặt.



Bước 2:

Xoay núm chương trình để chọn chương trình giặt phù hợp.

- Nhấn nút **CÔNG TẮC NGUỒN** để mở máy. Mặc định, máy sẽ tự động chọn chương trình giặt "Tiêu chuẩn".
- Xoay núm để chọn chương trình giặt phù hợp.

Ví dụ: Chọn chương trình giặt "Nhanh" với đồ giặt nhỏ và dơ ít.

Lưu ý: Các chương trình "Tiêu chuẩn", "Cotton", "Mạnh", "Thế thao", "Đồ trẻ em" hoặc "Ngâm", có tính năng tự cảm biến tải trọng bằng bộ suy luận ảo (Fuzzy Logic). Máy sẽ tự chọn mực nước và thời gian giặt tương ứng với loại tải và khối lượng tải giặt.

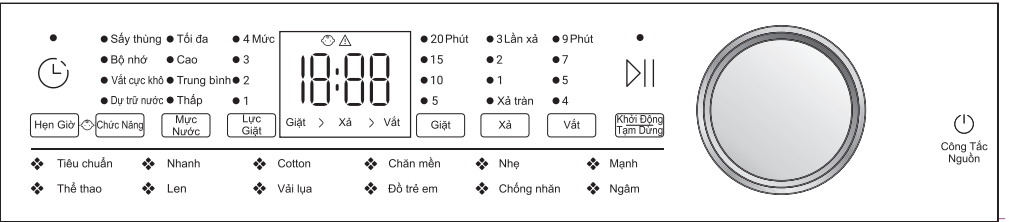

Bước 3:

Nhấn lần lượt các nút **GIẶT, XẢ, VẮT** để cài đặt thời gian giặt, số lần xả và thời gian vắt.

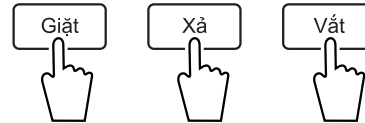

- Nên giặt riêng quần áo dễ phai màu với đồ trắng.
- Khi đang trong tiến trình xả, bạn có thể thay đổi cài đặt về mực nước, lực giặt và thời gian vắt, những tính năng giặt khác sẽ bị khóa. Chú ý là thao tác này chỉ thực hiện được khi bạn nhấn nút **KHOẢNG DỪNG/TẠM DỪNG** để tạm dừng chương trình hiện hành.

Bước 4:

Nhấn nút **MỰC NƯỚC** để chọn mực nước phù hợp.

- Các chương trình có tính năng tự cảm biến tải trọng bằng bộ suy luận ảo (Fuzzy Logic), máy sẽ tự động chọn mực nước phù hợp.
- Có thể thay đổi mực nước trong tiến trình giặt hoặc xả.

Cách thay đổi mực nước:

1. Nhấn nút **KHOẢNG DỪNG/TẠM DỪNG** để dừng máy.
2. Nhấn nút **MỰC NƯỚC** để chọn mực nước.
3. Nhấn nút **KHOẢNG DỪNG/TẠM DỪNG** để tiếp tục chương trình giặt.



Bước 5:

Nhấn nút **HẸN GIỜ** để cài đặt chức năng **HẸN GIỜ** (thời gian giặt hoàn tất được định trước).

- Mặc định ban đầu, máy sẽ tắt tính năng hẹn giờ. Vì thế, chương trình giặt chuẩn sẽ bắt đầu ngay khi vừa nhấn nút **KHOẢNG DỪNG/TẠM DỪNG**.
- Cách cài đặt và hủy chương trình giặt có hẹn giờ (xem thêm trang 9).

Lưu ý:

1. Cài đặt hẹn giờ "00" nghĩa là giặt không hẹn giờ.
2. Thời gian hẹn giờ phải lớn hơn thời gian giặt chuẩn của chương trình giặt. Nếu không, máy sẽ vận hành chương trình ngay lập tức (không chờ).

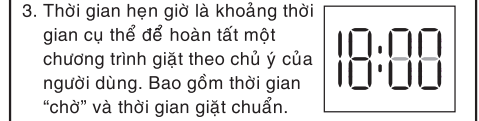

Ví dụ: Cài đặt thông số cho hẹn giờ là "18" nghĩa là chương trình giặt sẽ hoàn tất sau khoảng 18 tiếng.

Bước 6:

Nhấn nút **KHOẢNG DỪNG/TẠM DỪNG** để vận hành hoặc dừng tạm thời chương trình giặt.

Lưu ý: Nếu nhấn nút **KHOẢNG DỪNG/TẠM DỪNG** mà quên đóng nắp máy giặt, máy sẽ không vận hành và báo lỗi "E2".



TÊN VÀ CHỨC NĂNG CÁC NÚT TRÊN BẢNG ĐIỀU KHIỂN

I. BẢNG ĐIỀU KHIỂN (tiếp theo)

Đèn báo

- **Tắt**
- **Sáng:** chỉ thị chương trình đã chọn, các tiến trình giặt tiếp theo cùng các thông số cài đặt và các tùy chọn chức năng.
- **Nhấp nháy:** chỉ thị tiến trình giặt hiện hành cùng với thông số hoặc chức năng thêm.

Màn hình hiển thị LED

- Hiển thị thời gian giặt còn lại của chương trình giặt.
- Hiển thị thời gian giặt hoàn tất có định trước (hẹn giờ) của chương trình giặt.
- Hiển thị mã lỗi. Xem chi tiết trang 14.

Nút nhấn

“KHỎI ĐỘNG/TẠM DỪNG”

- Nhấn để vận hành hoặc dừng tạm thời chương trình giặt.
- Khi đang vận hành, nhấn để dừng máy.
 - Khi đang dừng, nhấn để tiếp tục giặt.

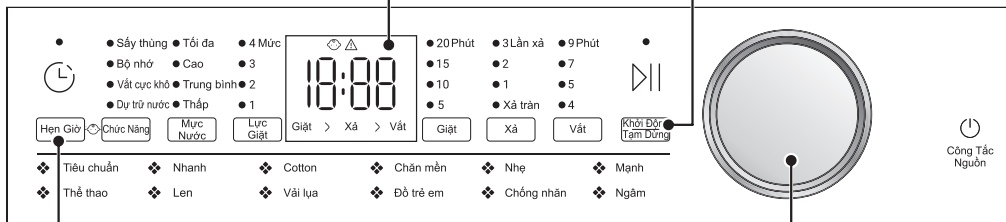

Nút nhấn “HẸN GIỜ”

- Màn hình hiển thị thời gian còn lại (phút) trước khi kết thúc một chu kỳ giặt.



Cài đặt chương trình giặt có hẹn giờ:

- Chọn và cài đặt các thông số cho chương trình giặt. Tiếp theo, nhấn nút HẸN GIỜ và cài đặt số giờ hẹn. Lúc này, đèn báo “Hẹn giờ” và màn hình LED hiển thị số “Giờ” sáng lên, các đèn báo thông số và tiến trình giặt khác sẽ tắt. Sau đó, nhấn KHỎI ĐỘNG/ TẠM DỪNG để kích hoạt hẹn giờ.
- Khi đang trong tiến trình “chờ”, đèn báo “Hẹn giờ” nhấp nháy. Có thể nhấn nút HẸN GIỜ để xem lại thông số cài đặt và thời gian giặt chuẩn của chương trình giặt.
- Để hủy chương trình hẹn giờ, nhấn nút CỒNG TẮC NGUỒN để tắt máy. Sau đó mở máy và cài đặt thông số cho chương trình giặt mới.
- Khoảng thời gian tùy chọn cho “hẹn giờ” là từ 00 đến 24 tiếng.

Lưu ý:

- Thời gian giặt chuẩn là khoảng thời gian từ khi bắt đầu hoạt động giặt cho đến khi kết thúc hoàn toàn một chu kỳ giặt và không tính thời gian chờ.
- Để tính khoảng thời gian chờ (trước khi bắt đầu hoạt động giặt), hãy lấy thời gian hẹn giờ trừ đi thời gian giặt chuẩn của chương trình giặt.

Núm xoay chọn chương trình

Chương trình	Khuyến nghị
Tiêu chuẩn	Chương trình giặt tiết kiệm năng lượng.
Nhanh	Quần áo nhỏ, dơ ít.
Cotton	Quần áo cotton. Chương trình kiểm tra tiêu thụ năng lượng.
Chăn mền	Chăn mền.
Nhẹ	Đồ mỏng, nhẹ, sợi tinh xảo có thể giặt máy.
Mạnh	Quần áo dày, dơ nhiều.
Thể thao	Quần áo thể thao.
Vải lụa	Quần áo lụa có thể giặt máy.
Đồ trẻ em	Quần áo trẻ em.
Chống nhăn	Áo khoác phao (bông, lông vũ,...) có thể giặt máy.
Ngâm	Quần áo dơ vừa hoặc dơ nhiều.

GỢI Ý VỀ CÁCH GIẶT

THÊM NƯỚC TẮY TRẮNG

1. Pha loãng nước tẩy trắng với lượng nước gấp đôi.



2. Thêm nước tẩy vào ngăn bột giặt khi máy đang cấp nước ở giai đoạn giặt.

- Khi sử dụng nước tẩy, hãy dùng bột giặt tổng hợp.

- Khi sử dụng thuốc tẩy dạng bột, hãy thêm nó vào lồng giặt/vắt.

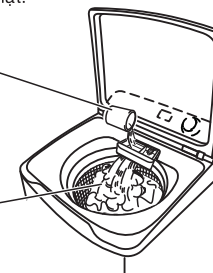

CHÚ Ý:

- Không sử dụng nước tẩy trắng đối với vải màu.
- Không được rót nước tẩy trực tiếp lên đồ giặt vì nó có thể làm mất màu vải.
- Sau khi sử dụng nước tẩy, hãy xả sạch ngăn chứa nó bằng nước.

SỬ DỤNG NGÕ CẤP BỘT GIẶT, NƯỚC GIẶT

1. Mở nắp ngõ cấp bột giặt/nước giặt.
2. Thêm bột giặt/nước giặt.

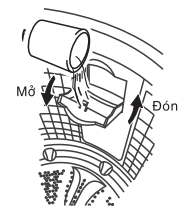

3. Đóng nắp ngõ cấp bột giặt/nước giặt.

CHÚ Ý:

- Nắp phải được đóng đúng cách, vì khi máy vận hành, quần áo bên trong lồng giặt có thể cao mạnh vào đây và làm nó gãy/vỡ.

SỬ DỤNG NGĂN PHỐI BỘT GIẶT, NƯỚC GIẶT, NƯỚC LÀM MỀM VẢI

1. Kéo nhẹ ngăn chứa ra.
2. Thêm bột giặt/nước giặt và nước làm mềm vải vào ngăn chứa tương ứng.
3. Đóng ngăn chứa lại.

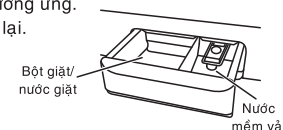

Có thể hòa tan nhanh lượng bột giặt như sau:

1. Mở máy, chọn chương trình bất kỳ và cài đặt mực nước thấp.
2. Thêm trực tiếp bột giặt vào lồng giặt. Nhấn nút KHỎI ĐỘNG/TẠM DỪNG để máy chạy khoảng 30 giây. Sau đó nhấn nút KHỎI ĐỘNG/TẠM DỪNG để dừng máy.
3. Nhấn nút CỒNG TẮC NGUỒN để tắt máy.
4. Lượng nước đã hòa tan bột giặt sẽ được sử dụng cho lần giặt ngay sau đó.
5. Hoặc có thể hòa tan bột giặt bằng tay với lượng nước ấm tầm 30°C trước khi rót vào trong máy.

CHÚ Ý:

- Sử dụng lượng bột giặt, nước giặt, nước mềm vải theo hướng dẫn ghi trên bao bì sản phẩm của nhà sản xuất.
- Không được thêm bột giặt/nước giặt hoặc nước tẩy trắng vào ngăn chứa nước mềm vải.
- Không được rót nước mềm vải qua vạch “MAX” vì nước này sẽ tự động chảy ra bởi hiện tượng Siphon.

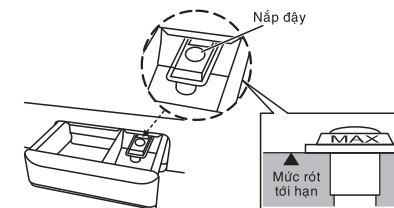

- Nếu dùng loại nước mềm vải đậm đặc, hãy pha loãng với lượng nước gấp đôi trước khi thêm vào trong ngăn chứa.



- Dùng quá nhiều nước làm mềm vải sẽ cho kết quả giặt không tốt.
- Không để nước mềm làm mềm vải quá lâu trong ngăn chứa, vì nó có thể có đặc lại.

TÊN VÀ CHỨC NĂNG CÁC NÚT TRÊN BẢNG ĐIỀU KHIỂN

I. BẢNG ĐIỀU KHIỂN

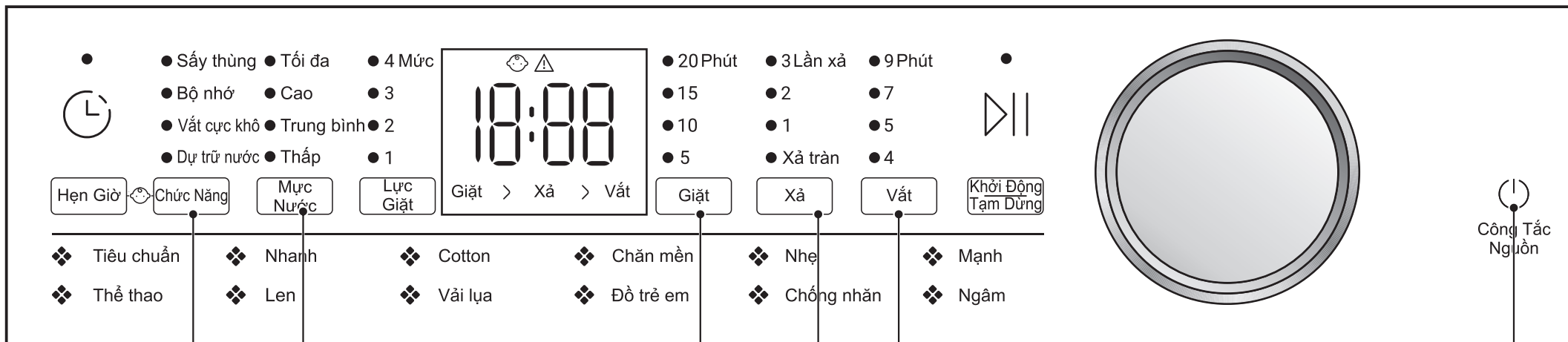

Nút nhấn “CHỨC NĂNG”

1. Chức năng “Dự trữ nước”

- Nhấn liên tiếp nút này đến khi đèn báo “Dự trữ nước” sáng lên.
- Ở lần xả nước cuối cùng, máy sẽ không thực hiện xả nước như thông thường mà sẽ chờ cho đến khi bạn nhấn nút KHỞI ĐỘNG/TẠM DỪNG để thực hiện tiến trình xả nước và vắt cuối.
- Trong tiến trình dự trữ nước, đèn báo “Dự trữ nước” sẽ nhấp nháy. Thời gian trữ nước là khoảng 4 tiếng và máy sẽ phát âm thanh cảnh báo sau mỗi 15 phút chờ. Quá thời gian 4 tiếng, máy sẽ tự xả nước và thực hiện nốt các tiến trình còn lại.

Lưu ý: Tính năng không khả dụng với chương trình “Len”, “Vải lụa”, “Chống nhăn”.

2. Chức năng “Sấy thùng”

- Nhấn liên tiếp nút này đến khi đèn báo “Sấy thùng” sáng lên.
- Đây là một chương trình riêng biệt, giúp làm khô lồng giặt trong và ngoài cũng như ngăn cản sự hình thành các mảng nấm mốc lên trên lồng giặt.

Lưu ý: Nếu chọn tính năng này, hãy để máy chạy không tải.

3. Chức năng “Bộ nhớ”

- Nhấn liên tiếp nút này đến khi đèn báo “Bộ nhớ” sáng lên. Sau đó cài đặt các thông số và chức năng thêm cho chương trình giặt.
- Ngay khi vừa nhấn nút KHỞI ĐỘNG/TẠM DỪNG, máy sẽ nhớ các cài đặt người dùng, gồm thời gian giặt, số lần xả, thời gian vắt và các tùy chọn khác như lực vắt, mực nước, xả tràn.
- Ở lần giặt tiếp theo, khi chọn chức năng này, máy sẽ hiển thị các thông số và tùy chọn thêm đã cài đặt ở lần giặt sau cùng. Lúc này, bạn có thể cài đặt lại các thông số cho phù hợp với nhu cầu giặt giữ của mình.

4. Chức năng “Vắt cực khô”

- Nhấn liên tiếp nút này đến khi đèn báo “Vắt cực khô” sáng lên.
- Tiến trình này làm bốc hơi lượng nước trong quần áo bằng luồng không khí được tạo ra khi xoay lồng giặt/ vắt, giúp giảm thời gian phơi khô quần áo.

Lưu ý: Để đạt hiệu suất vắt tối ưu, nên giới hạn khối lượng tải tối đa là 2.5kg.

Chức Năng



Nút nhấn “MỰC NƯỚC”

- Nhấn nút này để cài đặt mực nước phù hợp.
- Với các chương trình có tính năng cảm biến trọng (Fuzzy Logic), tùy theo độ ẩm của quần áo mà mực nước do máy chọn có thể khác nhau.
- Với chương trình giặt “Nhanh”, mặc định là máy sẽ chọn mực nước “Thấp”. Các chương trình còn lại, mặc định là máy sẽ chọn mực nước “Trung bình”. Tuy nhiên, bạn có thể cài đặt lại mực nước.

Mực Nước



Nút nhấn “LỰC GIẶT”

- Nhấn nút này để cài đặt mức độ đảo trộn đồ giặt cho tiến trình giặt và xả.

Lực Giặt



- Lưu ý:**
- Mức 2 là mức mặc định, mức 4 là mức mạnh nhất.
 - Các chương trình “Len”, “Vải lụa” và “Chống nhăn” chỉ có một tùy chọn mức 2. Các chương trình còn lại có 4 mức.

Chức năng “Khóa trẻ em”

- Được thiết kế với mục đích an toàn, ngăn trẻ em thao tác sai trên bảng điều khiển.
- Cài đặt:** Chọn chương trình giặt và cài đặt các thông số giặt tương ứng. Tiếp theo, nhấn nút KHỞI ĐỘNG/TẠM DỪNG để vận hành máy. Sau đó, nhấn giữ đồng thời 2 nút HẸN GIỜ và CHỨC NĂNG khoảng 3 giây cho đến khi nghe thấy 3 tiếng “bíp”, màn hình LED hiển thị “CL” và đèn báo “Khóa trẻ em” sáng lên. Tính năng này sẽ vô hiệu chức năng của toàn bộ nút nhấn trên bảng điều khiển.

Hẹn Giờ



- Hủy:** Khi máy đang vận hành, lặp lại thao tác nhấn giữ đồng thời 2 nút HẸN GIỜ và CHỨC NĂNG khoảng 3 giây đến khi nghe thấy 3 tiếng “bíp”. Lúc này, tính năng “Khóa trẻ em” sẽ bị vô hiệu và đèn báo “Khóa trẻ em” sẽ tắt.

Nút nhấn “GIẶT”, “XẢ”, “VẮT”

- Nhấn lần lượt các nút này để cài đặt thời gian giặt, số lần xả, tùy chọn xả tràn và thời gian vắt.

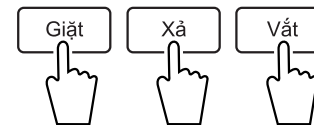

Lưu ý:

- Đối với tiến trình xả, bạn có thể chọn hay bỏ chọn chức năng xả tràn.
- Khi ở tiến trình xả tràn, máy sẽ tiếp tục cấp nước tới mức nước đã được lập trình sẵn (mức tràn). Theo đó, lượng bọt dư và bọt bắn từ quần áo sẽ theo ống xả tràn và thoát ra ngoài, giúp quần áo sạch hơn.
- Nếu cài đặt mực nước thấp hoặc áp suất nước yếu, thì mức tràn là không đủ để bọt tràn ra ngoài. Lúc này, bọt sẽ tích tụ lại và sẽ thoát ra ngoài nhanh hơn khi chương trình đến giai đoạn xả nước.
- Hiện tượng xả tràn chỉ xuất hiện ở giai đoạn cuối của tiến trình xả đầu tiên.

Nút nhấn “CÔNG TẮC NGUỒN”

- Nhấn để BẬT/TẮT nguồn điện cấp cho máy giặt.
- Nếu sau khoảng 10 phút mở máy mà không có thao tác gì trên bảng điều khiển, máy sẽ tự động tắt nguồn.

