

Instruction Manual

Refrigerator

No frost

Model

R-WB640PGV1



Thank you very much for purchasing the Hitachi refrigerator.
Before installation and usage, please read the user's guide carefully
for the correct usage.

Maintenance work must only be carried out at works
by well-trained maintenance work.

HITACHI

Inspire the Next

Content

Preparation for Use

Warning and Caution for Safety.....	2
Preparations before Use.....	4
■ Installation.....	4
■ Beginning.....	4
■ Food Storage.....	4
Location of Food Storage.....	4

Operation

How to use the Control panel.....	5
■ Name and Function of Display.....	5
■ Temperature Control.....	5
Other functions.....	6
Refrigerator / Selectable Zone /	
Freezer Compartment.....	8
■ How to use Ice Maker.....	9
■ Swing Partition Suggestion.....	9
■ How to remove part.....	10

Maintenance

Care and Maintenance.....	11
■ Cleaning.....	11
Troubleshooting.....	13
Dew or Frost is generated.....	15
Service Center.....	16

For household use only

R600a



Refrigerant

Warning and Caution for Safety



To avoid harm to the user, other persons or damage to property, please read and follow the warnings and cautions below and those given throughout this manual.

The following warnings and cautions are categorized by the level of possible harm or damage that may occur from ignoring directions.

This symbols are shown as below clearly showing the significance of directions.

	WARNING	This pictograph indicates "There is a high possibility of serious injury or death, if ignored".
	CAUTION	This pictograph indicates "There is a high possibility of injury or damage to property, if ignored".

- This refrigerator use flammable refrigerants. The symbol column below states the precautions on flammable refrigerants.

The symbols below are examples.	
	This symbols is an alert mark.
	This symbols indicates "prohibited".
	This symbols indicates "necessary".









This symbol denotes the precautions on flammable refrigerators.

WARNING







When you install ... To avoid fire, electric shock, and injury.

-  Do not install the refrigerator in a place where it may come in contact with water.
-  Do not install the refrigerator in a place exposed to rain.
 - This may impair electricity insulation and cause electric shock or fire.
-  Ground this refrigerator to prevent electric shock and noise interference. Always ground this refrigerator and install earth leakage circuit breaker when using it in place with high humidity or moisture. (Please consult with a retailer or Hitachi Service Center.)

Power Cord and Power Plug ... To avoid fire, electric shock.

-  Do not connect the wall outlet whose power capacity is less than the refrigerator's. Also, do not use power sources that are not a rated voltage.
 - If a power source is shared with other appliances using double or multipoint adapters.
 - Do not locate multiple portable socket-outlets or portable power supplies at the rear of the appliance.
-  Connect the power plug firmly to a power outlet with the cord running down.
 - Connection of the power plug with the cord running up could apply stress on the cord and cause electrical short or overheat, which could result in electrical shock or fire.
 - Incomplete connection of the power plug could result in electrical shock or fire due to heat.
-  Do not use a damaged or loose power plug or power outlet. This may cause fire or electric shock.
-  Do not cut, bend, fold the power cord to avoid fire and electric shock.
 - When positioning the appliance, ensure the supply cord is not trapped or damaged.
-  If the supply cord is damaged, it must be replaced by the manufacturer, its service agent or similarly qualified persons in order to avoid a hazard.
-  Clean the dust on the power plug frequently with dry cloth.
 - Unplug the power plug and wipe it with dry cloth.
 - An insulation failure due to moisture or when dust collects on the power plug may cause fire.
-  Do not insert or remove the power plug with wet hands.

During daily use ... To avoid fire, electric shock.

-  Do not splash water on or inside the refrigerator.
 - This may impair electricity insulation causing electric shock or fire.
 - This may also cause gas leakage because of pipe rust.
-  This appliance is not intended for use by persons (including children) with reduced physical, sensory or mental capabilities, or lack of experience and knowledge, unless they have been given supervision or instruction concerning use of the appliance by a person responsible for their safety.
-  Do not disassemble, repair, or modify the refrigerator by yourself.
 - Please consult with a retailer or Hitachi Service Center if any repair is required.
-  Ether, liquid propane gas, solvent, aerosol cans, etc. which is volatile cannot be stored in this refrigerator.
 - Do not store anything that are generate heat or fire spark inside the refrigerator.
-  Do not hang on the doors or step up on the various compartments.
 - Injury may be caused by the refrigerator tipping over or hands getting caught in door.
-  Do not enter in the refrigerator.
-  Do not put water containers or foreign articles on the top of the refrigerator.
 - Opening and closing doors etc. may cause the articles on the top of the refrigerator to fall down, resulting in injury.

! WARNING



- Do not damage the refrigerant circuit.
- If there the damage of refrigerant pipe happened, stay away from the refrigerator and avoid using fire and electrical appliances.
- And, open windows to ventilate and contact retailers or Hitachi Service Center.



- Medicines, chemicals, research and experimental substances should not be stored in the refrigerator.
- Substances that require precise conditions for storage cannot be stored in a domestic refrigerator.



- Do not use electrical appliances inside the food storage compartments of the appliance, unless they are of the type recommended by the manufacturer.



- Do not use mechanical devices or other means to accelerate the defrosting process, other than those recommended by the manufacturer.



- In an event of a flammable gas leak, do not touch the refrigerator and open windows for ventilation.
- Sparks from points of electrical contacts such as door switches may ignite explosions causing fire or a burn.



- Children should be supervised to ensure that they do not play with the appliance.
- Children getting inside may not be able to get out.
- Cleaning and user maintenance shall not be made by children without supervisor.



- Do not use the refrigerator in the atmosphere of flammable gas.



- Do not make an impact on the glass-made doors or shelves.
- They are made of tempered glass, however, an excess impact may result in breakage and is dangerous.



- If you find something wrong with the refrigerator, immediately unplug and consult with the retailers or Hitachi Service Center.



- This appliance can be used by children aged from 8 years and above and persons with reduced physical, sensory or mental capabilities or lack of experience and knowledge if they have been given supervision or instruction concerning use of the appliance in a safe way and understand the hazards involved.
- Children shall not play with the appliance.
- Children aged from 3 to 8 years are allowed to load and unload refrigerating appliance.
- Keep ventilation openings in the appliance enclosure or in the built-in structure clear of obstruction.

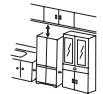

When discarding the refrigerator.



- When discarding the refrigerator, remove the door gaskets.
- To avoid a risk of an infant or child to be entrapped inside.



- Follow the instructions of your region when discarding.
- This refrigerator uses R-600a for the refrigerant and cyclopentane for the blowing agent of the urethane heat insulation.

! CAUTION

During daily use ...To avoid illness and injury.



- Do not put bottles, etc. forcibly in the door pockets.
- This may cause bottles to drop down or door pockets to come off.



- Do not store food which smells or food whose color is changed abnormal.
- Such an action may cause diseases.



- Food and containers inside the freezer compartment should not be touched with wet hands.
- This may cause frost injury. (Especially in case of metal items.)



- Do not hold the top, bottom and side of the doors when closing them.
- This may result in your fingers being caught by the door edge.



- If someone else is using the refrigerator, do not open the door.
- Fingers may get caught in the spaces between the doors and may cause injury.



- Do not have food items protruding over the front edge of each shelf.
- Doors may not be closed properly or the door pockets may drop down. Injury may be caused from items like bottles getting knocked over your feet.

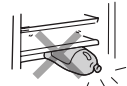

- Do not store glass bottles in the freezer compartment.
- Bottles may break by the contents freezing and cause injury.



- Do not put your hands into the base surface of the refrigerator cabinet.
- When cleaning, putting your hands near the base surface of the refrigerator may result in injury by thin metal sheets.



- Be sure to hold the handle firmly to open or close the door.



- Do not have your feet too close when opening the door of the refrigerator.
- When opening the door, your feet may be hit, resulting in injury.



When moving or carrying ... To avoid damaging, wetting, soiling the floor, or to avoid injury.



- Use the carrying handle when carrying the refrigerator.
- Hold the carrying handles only. If hold door handles, hands may slip and may cause injury.
- Carry the refrigerator by at least 4 persons for safety reasons.
- Carry it with the doors facing upward.
- Before carrying the refrigerator:
 - Take out all food items and ice cubes.
 - Lay a protective sheet or cloth to protect the floor from damage and catch remaining water spilled from the refrigerator.
 - With a large piece of old cloth underneath, tilt the refrigerator backward to drain water.
 - Finally carry the refrigerator with the doors facing upward.
 - Secure the doors well with adhesive tapes so they do not open.
 - If transporting in a vehicle, do not load the refrigerator on its side. This could damage the compressor.



- Do not use door handles when carrying the refrigerator.



- Never use the carrying handles to hang up with a chain hoist or similar machines.

- On a floor that is easily scratched, do not move the refrigerator with the wheels of refrigerator.
- The wheels may scratch the floor.
- For a floor that may be easily scratched, lay a protective mat, etc..



When replacing lamps (LED) is required.



- When lamps (LED) need to be replaced, please contact Hitachi Service Center.

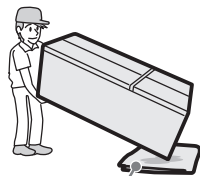

Such as old cloth

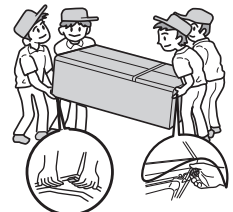

Preparations before Use

1 Installation

- 1) Install on a rigid and level floor.
- 2) Please use this refrigerator between the room temperature of 10°C to 43°C. Sufficient performance may not be obtained, if room temperature is too low or too high.
- 3) Do not install where the refrigerator is exposed to direct sunlight or other heat source.
- 4) Install in an atmosphere which is dry or has air ventilation.
- 5) The refrigerator requires enough air ventilation space around the cabinet to have efficient cooling performance. Space of at least 100 mm over the top, 100 mm at rear and 70 mm at both sides for proper air circulation is needed.
- 6) Ground the refrigerator to prevent electric shock and noise interference. Always ground this refrigerator when using it in place with high humidity or moisture. (Please consult with retailers or Hitachi Service Center.)
- 7) Adjusting the adjustable legs to keep the left/right refrigerator door level,
 - Without adjusting the legs, door height may not be level, or there may be abnormal vibration or noises depending on floor conditions. Follow the instructions below.
 - Turn the adjustable legs until they touch the floor firmly.

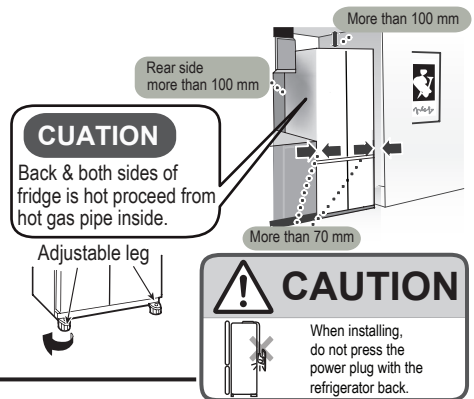

2 Beginning

- 1) After transporting: If Refrigerator has been kept horizontal position for more than 10 minutes for transportation or any other reasons, it should stand upright for more than 1 hour before plugging it in.
- 2) Cleaning inside the refrigerator. Wipe the surface gently with soft cloth.
- 3) Connect the refrigerator to an exclusive wall power outlet. The refrigerator can be connected to an outlet soon after it is installed. Surely use with the rated voltage and exclusive power outlet.
- 4) The compressor will start running in approximately 30 seconds, if inside is not cold.
- 5) Allow enough duration for sufficient cooling before storing food. It may take about 4 hours to fully cool down and could even take about 24 hours when the ambient temperature is high.
- 6) Opening the door for long periods can cause a significant increase of the temperature in the compartments of the appliance.

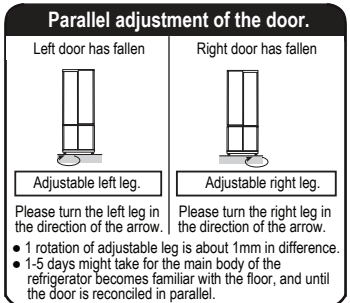
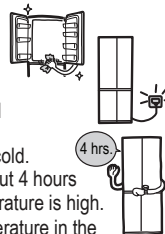

3 Food storage

- 1) Keep enough space between food. Several food placed too close together may obstruct the flow of cold air.
- 2) Make food cool enough before putting it in the refrigerator. Putting warm food in the refrigerator raises the inside temperature and wastes electricity.
- 3) Do not block the cold air vent. This will adversely affect the cold air flow and may not keep the temperature inside even. Moreover, it could result in food near the vent freezing.
- 4) Using plastic wrap or sealed containers prevent the food from drying or transition of smells.
- 5) Store raw meat and fish in suitable containers in the refrigerator, so that it is not in contact with or drip onto other food.

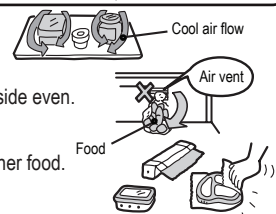

Location of Food Storage

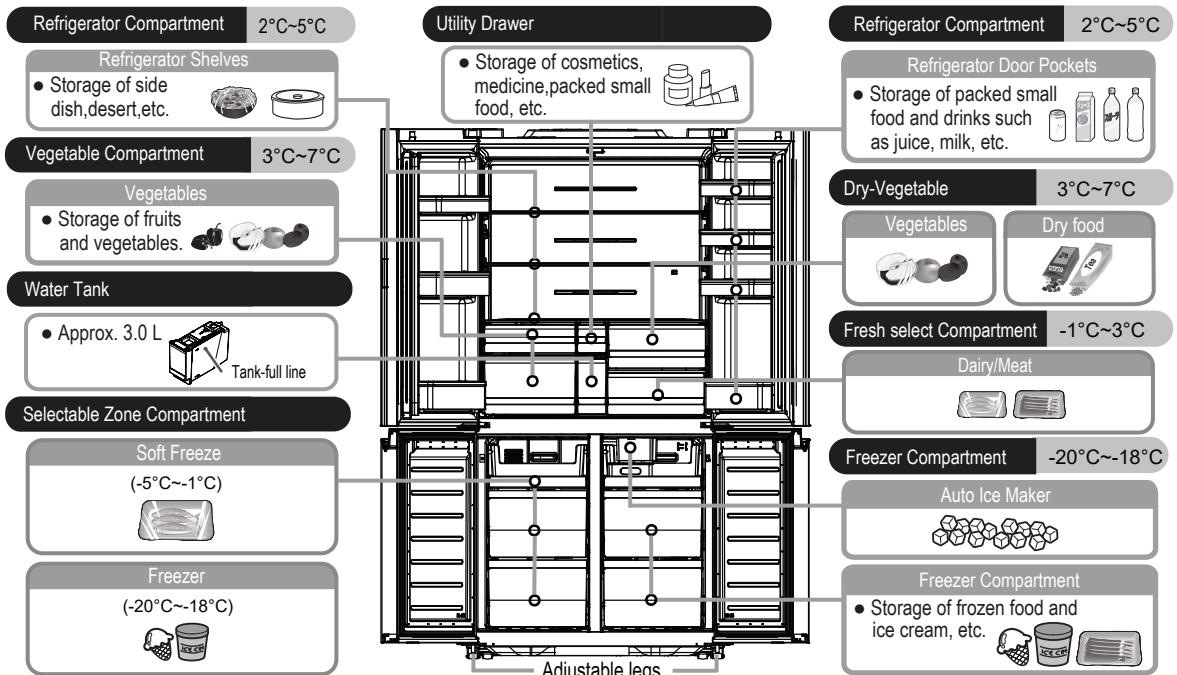

NOTICE

- Above temperatures are the approximate values in the conditions of outside temperature 32°C, the temperature setting of the refrigerator compartment "Normal", freezer compartment "Normal", doors being closed and without food storage.
- Door pocket temperatures may be slightly higher than above temperatures.
- The specification of your purchased model may be different from one of the above illustration.
- One-, two- and three-start compartment are not suitable for the freezing of fresh food.
- Two-start frozen-food compartment are suitable for storing pre-frozen food, storing or making ice cream and making ice cubes.

How to use the Control Panel

1 Name and Function of the Control Panel

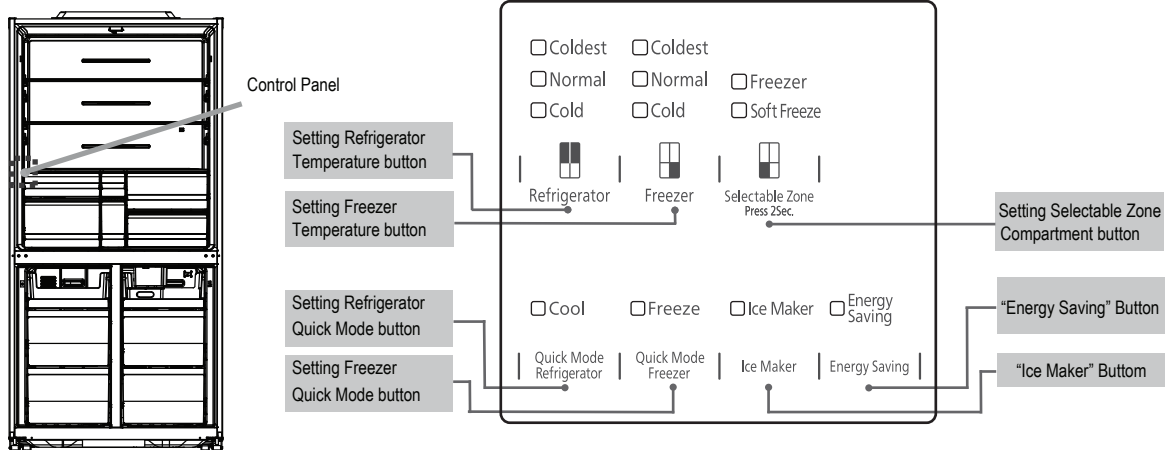

NOTICE

- If you unplug the power plug or a power failure occurs, then the refrigerator restart, the temperature display and each setting will be automatically resumed. However "Quick Freezing" and "Quick Cooling" operation will be cancelled.
- There must be set more than 45 seconds before unplug the power or power failure. otherwise the temperature display shown as before setting.

2

Temperature Control

■ Refrigerator Compartment

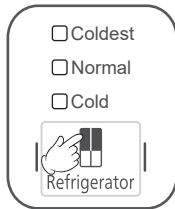

Press "Refrigerator" button, To setting a temperature.

For foods that doesn't need a lot of coldness.	For normal use.	When cooling food more coldly or quickly
<input type="checkbox"/> Coldest <input type="checkbox"/> Normal <input checked="" type="checkbox"/> Cold	<input type="checkbox"/> Coldest <input checked="" type="checkbox"/> Normal <input type="checkbox"/> Cold	<input checked="" type="checkbox"/> Coldest <input type="checkbox"/> Normal <input type="checkbox"/> Cold
Cold	Normal	Coldest
(Sound " Pi ")	(Sound " Pi Pi ")	(Sound " Pi ")

The display is indicating the status of temperature setting.

■ Freezer Compartment



Press "Freezer" button, To setting a temperature.

When storing either frozen food or ice cream	For normal use.	When making ice quickly or making frozen food quickly. Or, a surrounding temperature is high and the Freezer compartment is not cold enough.
<input type="checkbox"/> Coldest <input type="checkbox"/> Normal <input checked="" type="checkbox"/> Cold	<input type="checkbox"/> Coldest <input checked="" type="checkbox"/> Normal <input type="checkbox"/> Cold	<input checked="" type="checkbox"/> Coldest <input type="checkbox"/> Normal <input type="checkbox"/> Cold
Cold	Normal	Coldest
(Sound " Pi ")	(Sound " Pi Pi ")	(Sound " Pi ")

The display is indicating the status of temperature setting.

■ Selectable Zone Compartment

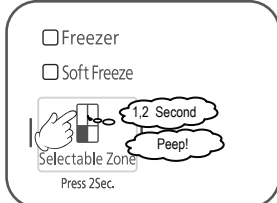

Press "Selectable Zone" button, 2 seconds for unlock. To select Selectable Zone Compartment mode

<input checked="" type="checkbox"/> Freezer <input checked="" type="checkbox"/> Soft Freeze	<input type="checkbox"/> Freezer <input type="checkbox"/> Soft Freeze
When in SoftFreeze operation, lamp light is on.	Press "Selectable Zone" button. Freezer operation lamp light is on

The display is indicating the status of temperature setting.

NOTICE

- "Refrigerator" mode : Storing of Vegetable or fruits are required to be wrapped (Poly bag or Vacuum bag), to prevent from drying or freezing.
- By using Poly bag or Vacuum bag require extra attention to avoid humidity (Depends on Weather, Area etc.) accumulation.

Other Functions

■ Door Alarm and ECO Alarm Function

If the door is left open for more than 1 minute, the alarm system will inform the user by the sound and digital display.

- Door Alarm: Informs by PeepPeepPeep sound.
- Eco Alarm Display: Indicates the door opening state on the control panel.

Duration of Door Opening	Door Alarm Sound	ECO Alarm Display
After 1 minute	PeepPeepPeep	All LED on display-are Flashing
After 2 minute	PeepPeepPeepPeepPeep	
After 3 minute	Peep continuously	

To Disactivate Alarm and Sound

1. Keep pressing "Quick Mode Freezer" button for 5 seconds until "Peep!" sound is heard.
2. There is not sound when pressing any button (deactive door alarm sound).

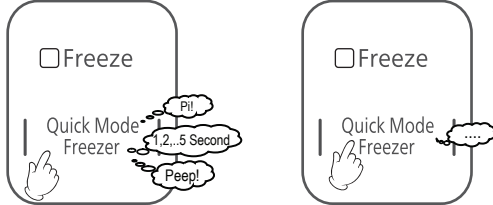

To re-activate Alarm and Sound

1. Keep pressing "Quick Mode Freezer" button for 5 seconds until "PiPi!" sound is heard.
2. There is sound when pressing any button (active door alarm sound).

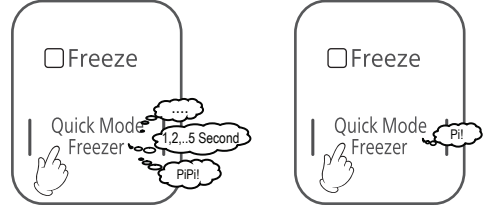

NOTICE

- Factory setting, the alarm and sound are set "ON"
- If the Door Alarm, Eco Alarm Display and each button operation sound have been deactivated, The refrigerator will still set the alarm and sound to "OFF" even though a power failure or when unplugging and reconnecting the power plug.
- There must set more than 45 seconds before unplug the power or power failure. otherwise the temperature display shown as before setting.

■ How to use temperature control 9 steps (Refrigerator compartment/ Freezer Compartment)

Setting

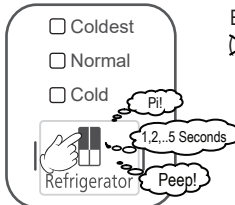

Press "Refrigerator" button for 5 seconds until 1 "Peep!" sound is heard.

Open the Refrigerator door before press "Refrigerator" button to setting.

Each time you press the button, the corresponding indicator lamp changes in order shown below (9 steps).

▶ (Lighting ■ Blinking □ Turned off)

Indication lamp	□	□	□	□	□	□	□	□	□
Setting	Cold	➔	➔	➔	Normal	➔	➔	➔	Coldest
Sound	Pi!	Pi!	Pi!	Pi!	PiPi!	Pi!	Pi!	Pi!	Pi!

Cancel

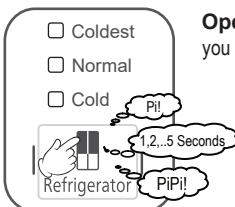

Open the Refrigerator door before press "Refrigerator" button to cancel.

you can set temperature by normal step (3 steps)

Press "Refrigerator" button for 5 seconds until 1 "PiPi!" sound is heard.

NOTICE

- This function is subjected to change according model type.
- Factory setting, the adjustment temperature by normal step (3 steps).

■ Quick Mode

Quick Cooling : When you want to freeze food or make ice quickly, use this function.

1

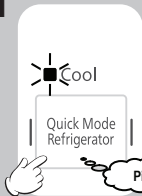

Press "Quick Mode Refrigerator" Button for Start Quick Cooling operation, lamp light is on.
"Quick Cooling" will be finished automatically in approximately 2 hours.

Quick Cooling

Put food on the quick cooling "Quick Cooling" corner is located on the upper part of the refrigerator compartment.

"Quick Cooling" is more effective if food is place near the back wall of the refrigerator compartment.



Other Functions

■ Quick Mode

Quick Freezing: When you want to cool food or drinks quickly, use this function.

2

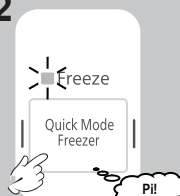

Press "Quick Mode Freezer" Button for Start Quick Cooling operation lamp light is on.

"Quick Freezing" will be finished automatically in approximately 90 minutes.

Quick Freezing

Put food on the quick freezing "Quick Freezing" corner is located on the upper part of the freezer compartment.

"Quick Freezing" is more effective if food is placed near the back wall of the freezer compartment.

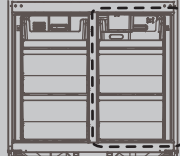

NOTICE

- During "Quick Freezing", priority cooling of the freezer compartment will be done. Thus, try to avoid unnecessary opening and closing the doors not to have a temperature rise of the refrigerator compartment.
- During defrost period, "Quick Freezing" and "Quick cooling" operation will stop even though the lamp is on. After finishing defrost period, the operation will restart automatically.
- Please note "Quick Freezing" and "Quick Cooling" mode will be released after power cut off or unplug.

■ Ice Maker

Ice Maker : First, check whether the Automatic Ice Maker is in operation.

1

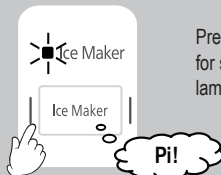

Press "Ice Maker" button for start Ice Maker operation, lamp light is on.

2



Press "Ice Maker" button again for stop Ice Maker operation, lamp light is off.

When you wish to make ice especially quickly, use the "Quick Freezing" function.

Ice Preparation Time (8 (eight) cubes / ice making cycle)	
Normal Operation	Approx. 90 to 110 minutes
Quick Freezing	Approx. 70 to 90 minutes

The Ice Preparation Time shown is the average time to make ice when the ambient temperature is 32°C and the door is not opened and closed and temperature setting "normal".

NOTICE

- When using the "Auto Ice Maker" for the first time, discard the first of ice cubes for cleaning.
- If you do not intend to use the Automatic Ice Maker, manually cancel its operation.
- Ice cannot be made until the interior of the refrigerator is sufficiently cool. It may take 24 hours or longer to make ice for the first time after installation. Normally, it only takes 2 to 3 hours to make 8(eight) ice cubes.
- The Ice Making Time will be longer in the following situations.
 1. When the door is frequently opened and closed.
 2. When a large amount of food is placed inside the refrigerator at the same time
 3. After "Ice Tray Cleaning" has been run.
 4. When there is a power outage.
 5. During winter, or when the surrounding temperature is low.
- When an infant child may use the Auto Door to make mischief please stop the Auto Door function.

Other Functions

- **Energy Saving** Recommend to use this function in case of low storage volume, or a long vacation when the doors are not opened for long time.

1

- No ECO Monitoring sensor detection.
- No door open.
- No control panel operation.

Press "Energy Saving" button for Start Energy Saving operation, lamp light is on.

2

Press "Energy Saving" button again for stop Energy Saving operation, lamp light is off.

NOTICE

- In case the compartment temperature rises up, the operation will be back to a normal setting temporarily.
- After a long time operation of "Energy Saving", in some cases, fatty ice cream, etc. may become soft. Please stop "Energy Saving" operation in this case.
- If you Touch "Quick Freezing" or "Quick Cooling" button during "Energy Saving" operation, "Energy Saving" operation will be done after "Quick Freezing" or "Quick Cooling" operation finished.

CAUTION

- If "Energy Saving" operation is working in high humidity environment, dew may appear on refrigerator surface.

■ How to use Dry-Vegetable Drawer

If you keep the refrigerator in a hot and humid place, frequently open the door or store a lot of vegetables, it may cause dew forming which has no effect on its performance. Wipe the dew with dry cloth.

Dry Food . — . **Vegetable**

Slide the lever to "Dry food" for coffee bean/tea leaf 3°C~7°C

Slide the lever to "Vegetable" to provide temperature for vegetable and fruit 3°C~7°C

- There is a humidity control which can adjust the amount of dry air flowing into the drawer.

CAUTION

- Do not store dry food and vegetable together. Vegetable moisture may transfer to dry food and may not be able to keep food dry.

Refrigerator/Selectable Zone/Freezer Compartment

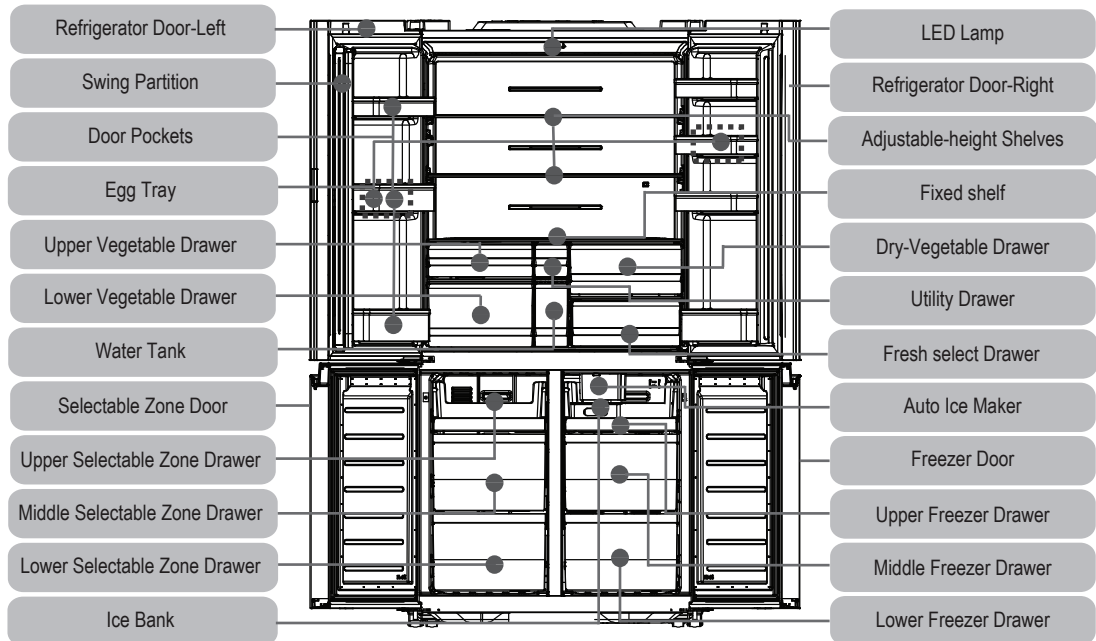

Refrigerator/Selectable Zone/Freezer Compartment

1 How to use the Auto Ice Maker

1. Remove the water tank.

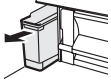

- Hold the handle and pull the water tank towards yourself.

3. Carry the water tank by the handle with care.

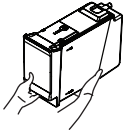

- When carrying the water tank, place one hand below the tank for horizontal stability.

2. Slide the Lid and fill the water.

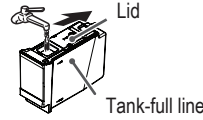

- Fill the water not over the full line.

4. Insert the water tank until it stops.



- If the water tank is not inserted all the way, water will not be supplied to the Automatic Ice Maker. This will prevent these features from functioning properly.

CAUTION

- Do not fill the Water Tank with anything other than water. Filling the Water Tank with fluids such as juice, sports drinks, tea, or hot water can damage your refrigerator. The Water Tank can withstand temperatures up to 50 C



Mineral water



Filtered water



Well water



Juice drink



Sports drink



Carbonated drink



Tea

NOTICE

- Germs can multiply quickly when filtered water, dechlorinated water, mineral water, or boiled water is used in the Water Tank. Be sure to thoroughly clean the Water Tank regularly.
- Change the water in the Water Tank once a week.
- When not using the Water Tank for extended periods of time, thoroughly clean and dry the water tank and reinstall it to its place in the refrigerator.
- The capacity of the Water Tank is approx. 3.0 liters.
- For a first installed, allow 24 hours for the refrigerator to cool down and make ice.
- Ice maker will stop automatically when ice bank is full and start again automatically when ice cubes in the ice bank is reducing or empty.
- It is normal that a noise is generated when ice made or ice dropped into the ice bank.

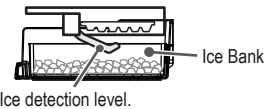

2 Swing Partition Suggestion

- Do not hold the swing partition while opening or closing the left door. Otherwise, other parts may collapse.
- Whenever the door is opened, the swing partition will close automatically. While the door is closed, the swing partition will open. Please follow as usual. The swing partition and the swing stopper hit each other, the door will not close.
- In order to prevent the dew, there is a heater installed inside to heat up the swing partition. Due to this heater, the temperature of the swing partition is hot (the swing partition is not defective though it is hot).
- This is not abnormal when you feel heavy while opening or closing the left door which is installed with the swing partition.

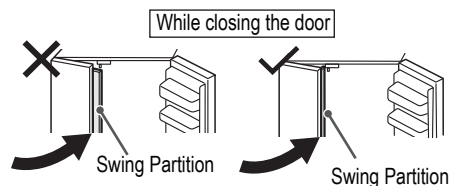
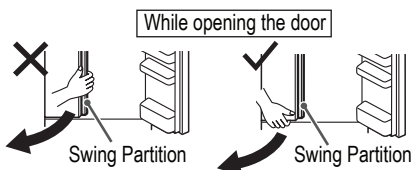

Refrigerator/Selectable Zone/Freezer Compartment

3

How to remove part

Ice Bank

- To remove Ice Bank, pull Upper Freezer Drawer all the way out, then lift Ice Bank upward.

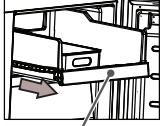

Upper Freezer Drawer

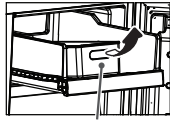

Ice Bank

Vegetable/Dry-Vegetable/Fresh select Drawer

- To remove Vegetable Drawer ,Dry-Vegetable Drawer and Fresh select Drawer pull it all the way out, then lift it upward.

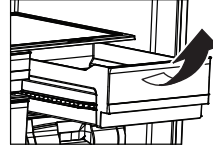

Adjustable-height the Shelves

- The height of these shelves can be adjusted to match the height of your food and the way in which they are to be used.
 - Remove all food stored on the shelf.
 - Lift the back of the shelf upward slightly then pull the shelf out towards to you.
 - Adjust the shelf to the desired height, then push the shelf in until it reaches the back of the slot.



Shelf Trim

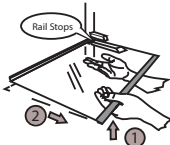

Rail Stop

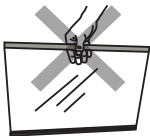

CAUTION

Shelf trims are removable, Holding the shelf with both hands. DO NOT holding trim or holding shelf with only one hand otherwise it may drop or injury.

Utility Drawer

- To remove Utility Drawer, pull it all the way out, then lift it upward.

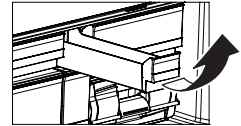

Door Pocket

- Gently tap the left and right of the bottom surface while pulling a pocket up to remove it. When installing the pockets, push it all the way down in a smooth, controlled manner.

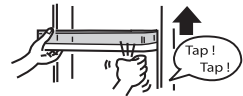

Tap!
Tap!

Upper Drawer, Middle Drawer, Lower Drawer (Selectable Zone / Freezer Compartment)

- To remove Upper Drawer, Middle Drawer, Lower Drawer, pull it all the way out, then lift it upward.

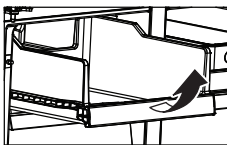

Upper Drawer



Middle Drawer



Lower Drawer

Care and Maintenance

Cleaning



WARNING

Make sure to unplug the power plug when maintaining the refrigerator.

When dirt is found Wipe off it immediately. It is recommended to clean the hidden places once a year.

Power plug

- If the power plug is plugged in with dust on the power cord, it can result in fire.
 - Remove all dust once a year and wipe with a dry cloth.



Cleaning once or twice a year

Door gaskets

- This area is prone to smudges, so be sure to wipe it thoroughly.

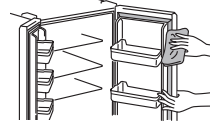

Cleaning once a month

Door Surface

- To clean the door surface, wipe with a soft cloth wetted with lukewarm water.

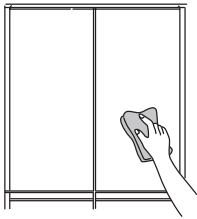

Cleaning once a month

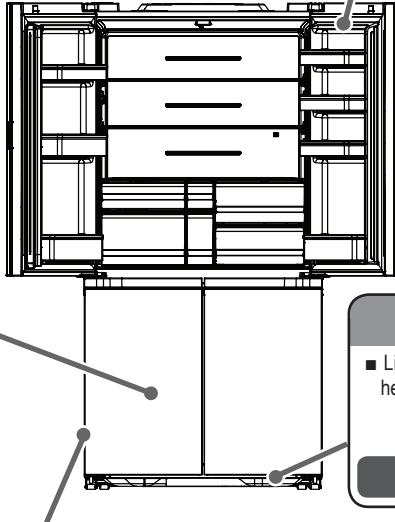

Each shelf/pocket

Use a soft cloth wet by lukewarm water to wipe off.

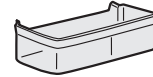

Cleaning once per three months

Drip Catcher

- Liquid that has accumulated here should be wiped away.

Drip catcher

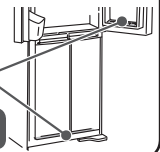

Cleaning once a month

Back Panel, Foot of Refrigerator

1. Turn the leg adjuster to raise the refrigerator up off the floor.
 - If the adjuster does not turn easily, use a screwdriver to turn it. If it still will not turn, then remove the leg cover and try again.
2. Pull the refrigerator straight out toward you.
 - For floors that are easily damaged, lay out a protective mat, or other protective material.
3. Wipe off the smudges on the back panel, walls, and floor of the refrigerator.
 - Due to the convection of air, this is a place where fine dust is likely to adhere.

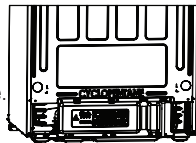

Cleaning once or twice a year

Drawer

Use a soft cloth wet by lukewarm water to wipe off.

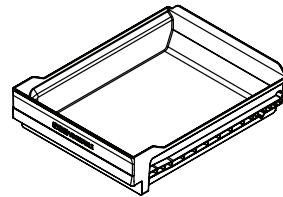

Cleaning once per three months

NOTICE

- Clean regularly surfaces that can come in contact with food and accessible drainage systems.
- If the refrigerating appliance is left empty for long periods, switch off, defrost, dry and leave the door open to prevent mould developing within the appliance.

Ice maker



WARNING

WARNING Do not touch the mechanical parts of the automatic ice maker.

(Touching these parts might result in injury.)



Care and Maintenance

Water tank

In order to prevent grime and hard water stains from building up, make sure to clean the Water Tank once a week.

1. How to open the cover.

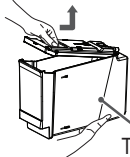

To remove the lid, use your finger to insert and pull the cover up.

2. How to close the cover.

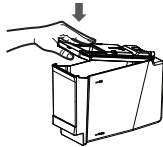
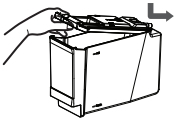

Cleaning once a week

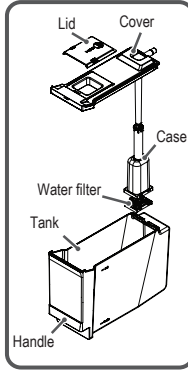

In order to prevent grime and hard water stains from building up, make sure to clean the Water Filter once per week.

1. Pull the case to remove it from the cover.

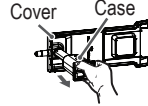

2. Pull the tab to remove the Water Filter from the case.

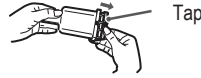

3. Use a soft sponge to clean the Water Filter.



Do not use cleansers as this may damage the filter.

NOTICE

- If the Automatic Ice Maker is not set to "Stop," the water pump may make sounds occasionally. This is not a malfunction.
- Slide the lid in back-end first in the direction of the arrows to close the lid.
- Replace the Water Filter when it wears out. Water Filters need replacing every 3 to 4 years.
- Clean water tanks if they have not been used for 48 h; flush the water system connected to a water supply if water has not been drawn for 5 days.

Troubleshooting

Before you call for service, please check the following items:

Problem	Things to check	Instructions	Page
The refrigerator does not get cold at all.	<ul style="list-style-type: none"> Is the refrigerator plugged in properly? 	<ul style="list-style-type: none"> Check the fuse box for blown fuse or tripped circuit breaker. 	2
The refrigerator does not get cold enough.	<ul style="list-style-type: none"> Is the refrigerator placed in the direct sunlight? Is the temperature set to "Cold"? Is the food stored too much? Is the door slightly opened? Is the refrigerator placed near heat sources? Has anything hot been placed in the refrigerator? Is the door opened and closed too frequently? 	<ul style="list-style-type: none"> Do not install the refrigerator in a place where it may come in contact with sunlight. Touch "Refrigerator" button to normal or coldest. Keep enough space between food. Should close the door firmly closed. Do not install the refrigerator in a place where it may come in contact with heat sources. Make food cool enough before putting in the refrigerator Do not open & close the door too frequently. 	4 5 4 - 4 4 -
Food in the refrigerator compartment freezes.	<ul style="list-style-type: none"> Is the temperature set to "Coldest"? Do you place food with moisture or vegetables nearby the cold air vent? It will be frozen if it is placed nearby the cold air vent. 	<ul style="list-style-type: none"> Touch "Refrigerator" button to normal or cold. Keep enough space between food, Do not block the cold air vent. 	5 4
Dew appears Outside	<ul style="list-style-type: none"> When the ambient humidity is too high, the door gasket may have dew. Please wipe it up with dry cloth. 	<ul style="list-style-type: none"> See content "Dew or frost is generated". 	15
Dew appears Inside	<p>Please wipe it off with dry cloth and please check the details below.</p> <ul style="list-style-type: none"> Is the door closed firmly? Is the door opened and closed too frequently or opened for a long time? Is it too humid outside? 	<ul style="list-style-type: none"> See content "Dew or frost is generated". 	15
The inside is smelling.	<ul style="list-style-type: none"> Do you store food with odor without warpping it? 	<ul style="list-style-type: none"> Using food wrap or sealed containers. 	4
The refrigerator is noisy	<ul style="list-style-type: none"> Make sure the refrigerator is installed firmly. Is the refrigerator touching the wall? 	<ul style="list-style-type: none"> Should be install the refrigerator by following the preparing instruction manual. 	4

The Control Panel does not respond:

Problem	Things to check	Instructions	Page
The Control Panel display keeps changing	-	<ul style="list-style-type: none"> This indicates that the refrigerator is running in store-display mode. The refrigerator will not cool while running in store-display mode. Turn off the store-display mode by <ol style="list-style-type: none"> Power off and Power on the refrigerator again. After that the refrigerator will return to normal mode. 	-

This is not a malfunction of the refrigerator:





Problem	Things to check	Instructions	Page
The surface of the refrigerator is hot.	-	<ul style="list-style-type: none"> The refrigerator is equipped with the dew prevention and heat radiation tubes. The back and side plates may be heated especially when starting up or if the door is frequently opened and closed. 	-
If a door is shut, other doors may open.	-	<ul style="list-style-type: none"> The two compartments are connected with an air duct. When closing one of the doors, the other door may be opened by the air pressure through the duct. This is a normal phenomenon. 	-
Does the refrigerator make any abnormal noises (sound)?	-	<ul style="list-style-type: none"> The sound like water flowing and boiling water is the sound of the cooling liquid (refrigerant). A creaking sound comes from the storage compartment. It is the sound caused by friction of the parts due to temperature change. 	-
There are waving and / or distortions on the door surface, the side and the top surface of the refrigerator.	-	<ul style="list-style-type: none"> Slight waving and/or distortions are generated in the manufacturing process of the refrigerator. They may be conspicuous according to the position of the light source and/or the brightness etc., but there is no problem with the performance. 	-

Troubleshooting

This is not a malfunction of the refrigerator:

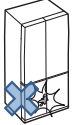
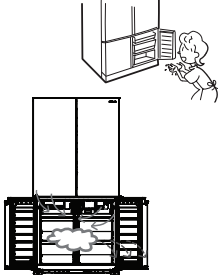
Problem	Things to check	Instructions	Page
Annoying sound is generated by the refrigerator.	-	<ul style="list-style-type: none">You may feel that the operation sound is loud because the compressor operates in high-speed under the following conditions: the refrigerator does not cool fully on the occasion such as using it for the first time, opening/closing the door frequently, the surrounding temperature is high. The sound becomes more quiet after cooling fully. The compressor operates at low speed at night, or during long vacations or absence.	-
Operation sound lasts long.	-	<ul style="list-style-type: none">It is because the compressor operates in low-speed for conserving energy	-
Operation sound sometimes becomes louder.	-	<ul style="list-style-type: none">It is because the system changes the operating power of the refrigerator according to the temperature change.	-

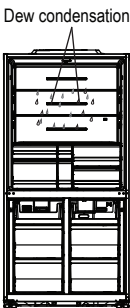
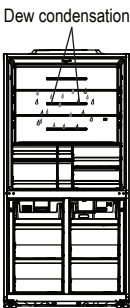
Dew or Frost is generated

General operation	Please check here	Possible causes and / or Recommended solutions
Frost or ice is generated in the freezer compartment	The door of the freezer compartment was not left open temporarily?	Check that the wrapping paper of the food is not getting caught in order not to make gap between door and door gasket when you close the door. 
	The door of the freezer compartment was not opened frequently or longer time than necessary?	When the door is opened frequently or if the door is opened when the humidity around the refrigerator is high, moisture in the air may be turned into some frost or ice on the inner wall or component of the freezer compartment, or around the air channels. This is not a failure. Please try not to open the door too many times or for a long time. Also, please wipe frost or ice generated in the freezer compartment off with use of a dry cloth. 
	Making extra ice by using an additional ice-tray which was not originally installed in the refrigerator?	When the many containers in which water or liquid is stored are put in the same time, water or liquid may be evaporated and turned into frost or ice on the wall or component of the freezer compartment, or around the air channels. You can suppress these frost and ice by putting lid to avoid evaporation. Please wipe frost and ice off with use of a dry cloth. 
Dew is generated in the refrigerator compartment	The door of the refrigerator compartment was not left open temporarily?	Please check not to pinch the food or plastic bag between the door and door frame when you close the door. 
	The door of the refrigerator compartment was not opened frequently or longer time than necessary?	When the door is opened frequently or if the door is opened when the humidity around the refrigerator is high, moisture in the air may be turned into some dew on the inner wall or component of the refrigerator compartment, or around the chilled air blow-off port. This is not failure. Please try not to open the door too many times or for long time. Also, please wipe off the dew in the refrigerator compartment with dry cloth. 
	Storing many vegetables containing much water?	The humidity of the vegetable compartment is higher than other compartments. Accordingly, depending on the amount or type of the vegetable, dew condensation may be generated on the plastic case of vegetable compartment. However, this is not a failure. When you do not want to have this kind of dew, please wrap your vegetables in a plastic film. Also, when the dew condensation happens many times, water may be accumulated in the vegetable compartment. Please wipe the water off with a dry cloth. 
Dew is generated on outer surface of the refrigerator	The volume of humidity around the refrigerator is not high?	When the humidity rises such as in rainy day, some dew may be generated on the outer surface of the refrigerator. Please wipe the dew off with a dry cloth. 
	The temperature setting is not set as "Coldest"?	When the temperature setting is set as "Coldest", some dew may be generated on the outer surface of the refrigerator. Please set the setting as "Normal". Also, please wipe dew off with use of a dry cloth. 

Why frost and dew are generated?

When warm and humid air contacts something cold, dew is generated. For example, if you put some ice in the glass in your room, air around the glass will be cold down and some dew may be generated on the outer surface of the glass. 

In the same way, when warm and humid air enters into the refrigerator at the door opening, the warm and humid air contacts cold inner wall and little dew may be generated. 

Accordingly, if the door opening is too frequent or too long, dew will be accumulated at every door opening. In some cases, dew may be frozen to generate some frost or ice flakes in the freezer compartment.

Service Center

- Before you request repair, please check the refrigerator well according to page number 13-14. If it is still abnormal, please contact the retailer of purchase or the following service center.

Service Center	TEL No.
46-48 Xuan Dieu, Ward 4, Tan Binh District, Ho Chi Minh City	1900 54 54 90

- Telephone number is subject to change without notice.

About Non-fluorocarbon refrigerator

- This refrigerator, including refrigerant and the heat insulator, is using hydrocarbon (non-fluorocarbon). The hydrocarbon is a material that does not rip up the ozone and have very little influence on global warming. It is the global environment concern material).
- R600a refrigerant is flammable. But the refrigerant is sealed up by the refrigerant circuit, and never leaks by usual use. In case of the refrigerant circuit being damaged by any chance, please avoid using fire or electric product, open the window and ventilate. Afterwards, please contact Hitachi Service Center.

Sever warning signs for Disposal

Cyclopentane is used as in the insulation. The gases in insulation material require a special disposal procedure. Please contact your local authorities in regard to the environmentally safe disposal of this product.



This symbol mark means that used electrical and electronic products shall not be mixed with general household waste. Do not try to dismantle the system and unit by yourself as this could have harmful effects on your health and the environment. Refrigerators must be treated at a specialized treatment facility for recycling and recovery and shall not be disposed of in the municipal waste stream. Please contact the installer, dealer or local authority for more information.

Hướng dẫn sử dụng

Tủ Lạnh

No frost

Tên sản phẩm

R-WB640PGV1

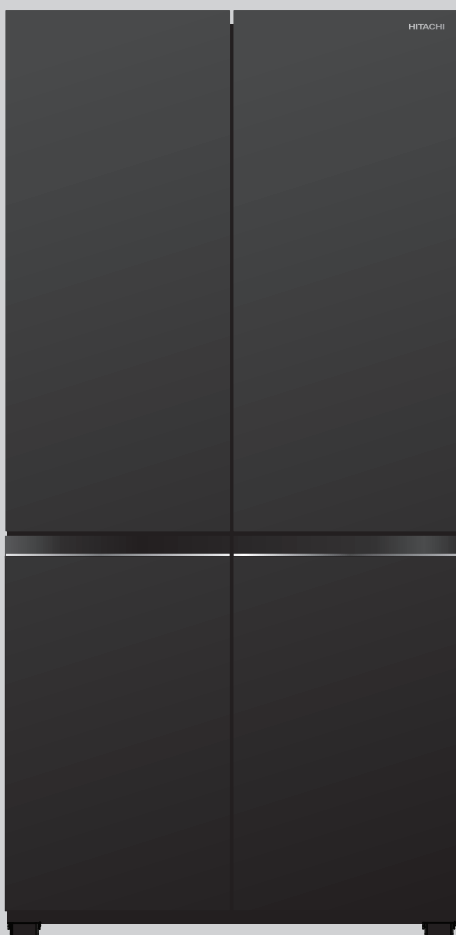

Cảm ơn quý khách đã mua sản phẩm tủ lạnh Hitachi.
Vui lòng đọc kỹ sách hướng dẫn này để sử dụng sản phẩm cho đúng cách.

Việc sửa chữa & bảo trì sản phẩm phải được thực hiện bởi các nhân viên kỹ thuật đã được huấn luyện của Hãng

HITACHI
Inspire the Next

Nội Dung

Trước khi sử dụng

Các khuyến cáo và lưu ý về an toàn.....	18
Trước khi sử dụng.....	20
■ Lắp đặt.....	20
■ Bắt đầu sử dụng.....	20
■ Bảo quản thực phẩm.....	20
Các ngăn trữ thực phẩm.....	20

Vận hành

Cách sử dụng điều khiển.....	21
■ Tên và chức năng của các hiển thị.....	21
■ Điều chỉnh nhiệt độ.....	21
Các tính năng khác.....	22
Ngăn đông / Ngăn linh hoạt / Ngăn lạnh.....	24
■ Cách làm đá.....	24
■ Lưu ý về cánh lật.....	25
■ Cách lắp các linh kiện.....	26

Bảo trì

Chăm sóc và bảo trì.....	27
■ Vệ sinh.....	27
Hướng dẫn giải quyết sự cố.....	29
Sương hoặc tuyết được tạo ra.....	31
Trung tâm bảo hành.....	32

Sử dụng trong gia đình

R600a



Chất làm lạnh



Các khuyến cáo và lưu ý về an toàn

Để đảm bảo an toàn cho người sử dụng cũng như tránh gây hư hại cho sản phẩm, vui lòng tuân thủ các khuyến cáo và lưu ý về an toàn dưới đây. (Tốt nhất vui lòng dành chút thời gian để đọc hết sách hướng dẫn này)

Những khuyến cáo và lưu ý dưới đây được phân loại theo mức độ nguy hiểm hoặc hư hại có thể xảy ra.

Biểu tượng bên phải chỉ rõ các hướng dẫn.

 Khuyến cáo	Ký hiệu này hiển thị nguy cơ nguy hiểm cao có thể gây thương tích hoặc tử vong nếu không tuân thủ.
 Lưu ý	Ký hiệu này hiển thị nguy cơ gây thương tích hoặc hư hại cho sản phẩm nếu không tuân thủ.

Các ví dụ minh họa các ký hiệu	
	Hiển thị sự cảnh báo.
	Hiển thị sự cấm/tuyệt đối không nên.
	Hiển thị sự cần thiết/nên làm.











Biểu tượng này khuyến cáo đây là chất làm lạnh dễ cháy.

Khuyến cáo







Khi lắp đặt sản phẩm ... để tránh cháy nổ, điện giật hoặc thương tích.

-  Không lắp đặt tủ lạnh tại những nơi ẩm thấp, tiếp xúc với nước.
 - Không đặt tủ ở những nơi ẩm ướt, bị ướt mưa.
 - Có thể rò rỉ điện gây điện giật hoặc cháy nổ.
-  Nên nối đất cho tủ lạnh tránh điện giật hoặc gây nhiễu sóng âm. Luôn luôn nối đất cho tủ lạnh khi lắp đặt tủ ở những nơi có độ ẩm cao (tham khảo ý kiến của nhà phân phối)

Phích cắm và dây nguồn... để tránh gây cháy nổ, điện giật

-  Phải bảo đảm nguồn điện luôn đủ công suất và điện áp cho tủ lạnh.
 - Không sử dụng chung ổ cắm với các thiết bị khác. Có thể gây nóng, cháy nổ nguy hiểm.
 - Không định vị nhiều ổ cắm di động hoặc di động nguồn điện ở phía sau thiết bị.
-  Không nên sử dụng ổ điện bị lỏng hay bị hư hỏng. Có thể gây hoả hoạn hoặc điện giật.
-  Không nên cắt, uốn cong hoặc gập dây nguồn để tránh điện giật và chập chập.
 - Khi sử dụng thiết bị Đảm bảo dây điện, không bị kẹt hoặc bị hỏng.
-  Trước khi bảo trì tủ nên chắc chắn là đã tháo dây nguồn.
 - Khi rút dây nguồn ra khỏi ổ cắm nên dùng tay cầm vào phích cắm và kéo ra.
-  Cắm dây nguồn vào ổ cắm cẩn thận với phần dây hướng xuống.
 - Đầu dây hướng lên trên có thể làm dây điện bị căng và từ đó gây nóng, chập điện hoặc hoả hoạn.
 - Ổ cắm lỏng có thể gây rò rỉ điện, điện giật.
-  Nếu phích cắm hoặc dây nguồn bị hỏng, nên liên hệ với trung tâm bảo hành để được sửa chữa.
-  Nếu có chất bẩn hoặc nước dính vào dây nguồn nên dùng khăn khô lau sạch.
 - Tháo dây nguồn và dùng khăn khô lau sạch.
 - Bụi bẩn bám vào phích cắm có thể gây hoả hoạn.
-  Không dùng tay ướt để tháo hoặc cắm phích điện.

Khi sử dụng hàng ngày....Tránh gây cháy nổ, điện giật.

-  Không để nước đổ trên tủ hoặc trong tủ.
 - Có thể gây điện giật, cháy.
 - Có thể gây rò rỉ gas nếu đường dẫn gas bị hư hỏng.
-  Khuyến cáo những người thiếu năng về trí tuệ hoặc thể chất (kể cả trẻ em) không nên tự ý sử dụng tủ lạnh mà không có người giám hộ để đảm bảo tuyệt đối về an toàn.
-  Không đu bám vào cửa tủ hoặc treo vào các ngăn chứa.
 - Có thể gây thương tích hoặc kẹp tay.
 - Không cho vào tủ lạnh.
-  Không nên tự ý thay đổi hoặc sửa chữa tủ lạnh.
 - Khi cần sửa chữa hãy gọi cho trung tâm bảo hành Hitachi gần nhà bạn.
-  Chất Ether, khí propane, dung môi, bình xịt... các loại chất dễ bay hơi không được trữ trong tủ lạnh.
 - Không lưu trữ bất cứ vật gì có thể tạo ra nhiệt hoặc dễ bắt lửa trong tủ lạnh.
-  Không nên đặt chai lọ chứa nước hoặc các chất khác lên trên tủ lạnh.
 - Khi mở và đóng tủ lạnh có thể gây rơi, đổ gây thương tích.

⚠️ Khuyến cáo

- ❌ Không được làm hỏng hệ thống gas của tủ lạnh.
 - Nếu hệ thống gas bị hỏng, vỡ hãy tránh xa tủ lạnh, không sử dụng các dụng cụ điện, các vật dễ cháy gần tủ.
 - Mở cửa sổ cho thông thoáng và liên hệ với trung tâm bảo hành Hitachi gần nhất để được sửa chữa.
- ❌ Không đặt các vật dụng điện khác vào ngăn chứa của tủ lạnh trừ những vật dụng được nhà sản xuất khuyến dùng.
- ❌ Trong trường hợp có cháy nổ hoặc rò rỉ gas, tuyệt đối không chạm vào tủ. Nên mở cửa cho thông thoáng.
 - Các tia lửa điện trong các linh kiện của tủ như có thể là nguyên nhân gây cháy.
- ❌ Không dùng búa hay bất kỳ vật gì gõ vào cửa tủ hoặc các khay chứa.
 - Tránh gây hư hỏng cho tủ và gây thương tích.
- 🔧 Nếu thấy tủ lạnh có hiện tượng gì đó bất thường hãy nhanh chóng ngắt nguồn & liên hệ với đại lý phân phối hoặc trung tâm bảo hành gần nhất
- ❌ Không nên trữ thuốc, chất hoá học trong tủ lạnh.
 - Các chất này cần được bảo quản ở môi trường đặc biệt, không lưu trữ trong tủ lạnh.
- ❌ Không dùng các dụng cụ điện hoặc bất cứ vật dụng nào khác can thiệp vào quá trình xả đá của tủ lạnh trừ những vật dụng được nhà sản xuất khuyến dùng.
- ⚠️ Đặc biệt nên trông coi trẻ em cẩn thận tránh trẻ chơi đùa hoặc leo vào bên trong tủ.
 - Trẻ leo vào trong tủ có thể không tự mở cửa để ra. Rất nguy hiểm.
- ❌ Trẻ em không được vệ sinh và làm sạch thiết bị khi không có sự giám sát.
- ❌ Trẻ em từ 8 tuổi trở lên và những người gặp hạn chế về năng lực thể chất, cảm nhận hoặc thần kinh hoặc thiếu kinh nghiệm và kiến thức có thể sử dụng thiết bị này nếu họ đã được giám sát hoặc hướng dẫn liên quan đến việc sử dụng thiết bị này một cách an toàn và hiểu rõ các mối nguy hiểm liên quan.
- ❌ Trẻ em không được đùa nghịch với thiết bị này.
- ❌ Trẻ em từ 3 đến 8 tuổi được phép mở và đóng các thiết bị làm lạnh.
- ⚠️ Luôn giữ cho bên trong & xung quanh tủ lạnh thông thoáng
- ⚠️ Làm theo các hướng dẫn tại đại phương bạn khi thái hồi tủ lạnh.
 - Gas sử dụng cho tủ lạnh là R-600a trước khi thái hồi nên xả gas cho an toàn.

Khí thải hồi tủ lạnh.

- ⚠️ Khi thái hồi nên tháo đệm cửa tủ.
 - Tránh trẻ em nghịch phá, trèo vào bên trong. Gây nguy hiểm.

⚠️ Lưu ý

Khí sử dụng hàng ngày ...tránh gây thương tích.

- ❌ Không cố để chén chai lọ trong ngăn cửa.
 - Có thể rơi, vỡ chén lọ hoặc ngăn cửa sẽ bị rơi ra.
- ❌ Không trữ các thực phẩm đã ôi thiu, hoặc đã đổi màu.
 - Có thể gây bệnh.
- ❌ Không dùng tay ướt chạm vào thực phẩm trữ trong ngăn đông.
 - Có thể gây thương tích đặc biệt với vật dụng kim loại.
- ❌ Không nắm cánh tủ, hoặc mép cửa khi đóng.
 - Có thể gây kẹp tay.
- ❌ Nếu có người đang sử dụng tủ lạnh, đừng mở cửa tủ
 - Có thể gây kẹp tay vào khe cửa và gây thương tích
- ❌ Nên đặt thực phẩm vừa vận vào khay trữ.
 - Cửa có thể đóng không kín hoặc ngăn cửa rơi ra. Chai lọ đặt thừa ra ngoài khay trữ cũng có thể gây thương tích
- ❌ Không trữ chai, lọ, ly tách thủy tinh trong ngăn đông.
 - Có thể vỡ, gây thương tích.
- ❌ Không đặt tay vào bên dưới tủ.
 - Tránh bị thương tích.
- ⚠️ Khi đóng, mở tủ nắm chắc tay cầm và kéo thẳng ra.
- ⚠️ Không đặt chân quá gần khi mở cửa tủ.
 - Có thể va đập vào chân, gây thương tích.

Khí di dời tủ...tránh gây hư hỏng, ẩm ướt, hư sàn nhà, gây thương tích

- ⚠️ Cầm nắm đúng vị trí khi vận chuyển tủ.
 - Nắm đúng vị trí, không nắm tay cầm tránh trượt tay gây thương tích, hư hỏng tủ.
 - Để an toàn khi vận chuyển nên có 4 người.
 - Khi vận chuyển nên hướng cửa tủ lên trên.
 - ❌ Không nắm tay nắm cửa khi di dời tủ.
 - Không móc tời kéo vào tay nắm cửa để nâng kéo tủ lạnh.
 - ❌ Tránh hư, trầy xước sàn nhà khi đẩy tủ trên sàn.
 - Bánh xe có thể gây hư sàn.
 - Dùng thảm hoặc tấm lót bảo vệ sàn khi di chuyển tủ.
1. Lấy thực phẩm và đá ra ngoài.
 2. Đổ khay nước ở bên dưới tủ.
 3. Trải thảm hoặc khăn lót để bảo vệ sàn.
 4. Di chuyển tủ hướng cửa tủ về phía trên.
 - Dùng băng dính dán cửa tủ tránh cửa bật ra khi vận chuyển.
 - Khi vận chuyển tủ lạnh nên vận chuyển tủ theo chiều đứng.

Thay đèn tủ lạnh (LED).

- ⚠️ Thay đèn tủ lạnh (LED). Hãy liên hệ với đại lý bán hàng hoặc trạm bảo hành của Hitachi

như khăn lau

Trước khi sử dụng

1 Lắp đặt

- Lắp đặt tủ trên nền cứng, vững chắc.
- Sử dụng tủ lạnh trong môi trường nhiệt độ từ 10 °C đến 43 °C.
- Không đặt tủ ở những nơi có ánh nắng chiếu trực tiếp vào tủ hoặc gần các thiết bị điện, nhiệt.
- Đặt tủ ở những nơi khô ráo, thông thoáng.
- Để tủ làm lạnh hiệu quả cần giữ cho xung quanh tủ lạnh thông thoáng. Khoảng cách ít nhất bên trên tủ là 100 mm, phía sau lưng tủ là 100 mm & 2 bên tủ là 70 mm.
- Nên nối đất cho tủ lạnh, để tránh rò rỉ điện gây điện giật nguy hiểm. Hãy gọi cho trung tâm bảo hành Hitachi gần nhà bạn để được hỗ trợ.
- Điều chỉnh chân chỉnh sao cho tủ cân bằng.
 - Nên lắp đặt tủ cân bằng tránh rung lắc, ồn, tùy theo sàn nhà mà điều chỉnh cho thích hợp. Các bước điều chỉnh.
 - Vận chân chỉnh cho vừa chạm vào sàn nhà.

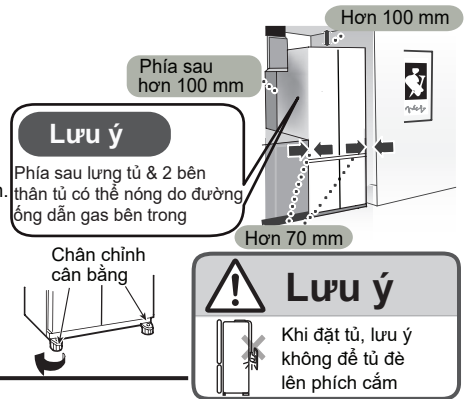

2 Bắt đầu sử dụng

- Sau khi vận chuyển: Nếu Tủ lạnh đã được giữ ở vị trí nằm ngang trong hơn 10 phút để vận chuyển hoặc vì bất kỳ lý do nào khác, thì nó nên đứng thẳng trong hơn 1 giờ trước khi cắm
- Vệ sinh bên trong tủ. Dùng khăn ướt, mềm lau nhẹ nhàng.
- Sử dụng ổ cắm riêng cho tủ lạnh. Chắc chắn điện áp của ổ cắm phù hợp với tủ lạnh
- Máy nén sẽ bắt đầu hoạt động sau 30 giây, nếu bên trong tủ không lạnh
- Để tủ đạt độ lạnh chuẩn trước khi cho thực phẩm vào tủ. Để tủ đạt độ lạnh chuẩn thời gian cần là từ 4 - 24 tiếng. Tùy theo nhiệt độ môi trường bên ngoài.
- Mở cửa thiết bị trong thời gian dài có thể làm gia tăng nhiệt độ các ngăn chứa của thiết bị.

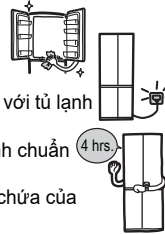

Chỉnh cửa song song

Cửa bên trái bị xệ	Cửa bên phải bị xệ
Chỉnh chân trái	Chỉnh chân phải
Hãy vận chân chỉnh bên trái theo chiều mũi tên	Hãy vận chân chỉnh bên phải theo chiều mũi tên
<ul style="list-style-type: none"> 1 vòng xoay chỉnh được 1 mm Thời gian để tủ ổn định với sàn nhà là 1-5 ngày 	

3 Bảo quản thực phẩm

- Sắp xếp thực phẩm bên trong tủ sao cho thông thoáng không chắn các khe thoát khí lạnh.
- Để thức ăn nguội hẳn trước khi cho vào tủ lạnh. Thức ăn còn nóng, ẩm sẽ làm giảm độ lạnh của tủ và hao điện.
- Không để thực phẩm bít luồng thổi khí lạnh. Tránh tủ lạnh không đều, thực phẩm gần khe lạnh dễ đông đá.
- Bao gói kỹ thực phẩm để tránh thực phẩm bị khô và bay mùi.
- Bảo quản thịt và cá tươi ở các ngăn chứa thích hợp trong tủ lạnh, tránh để các thực phẩm này tiếp xúc hoặc nhỏ giọt vào các thực phẩm khác.

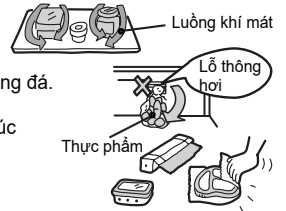

Các ngăn trữ thực phẩm

Ngăn lạnh

2°C~5°C

Khay đựng thực phẩm

- Trữ đồ tráng miệng



Ngăn rau quả

3°C~7°C

Hộc đựng rau

- Trữ rau quả tươi



Hộc chứa nước

Khoảng 3.0 lít.



Ngăn linh hoạt

(-5°C~-1°C)



(-20°C~-18°C)



Ngăn kéo tiện ích

- Ngăn chứa mỹ phẩm, vitamin, Đóng gói thực phẩm cỡ nhỏ, v.v.



Ngăn lạnh

2°C~5°C

Ngăn chứa trên cửa

- Trữ các đồ uống kích cỡ nhỏ: sữa, nước trái cây



Khô chứa rau củ

3°C~7°C

Hộc đựng rau



Thực phẩm khô



-3°C~-2°C

Cá/Thịt/ Phô mai/ Trái cây



Ngăn đông

-20°C~-18°C

Làm đá



Ngăn đông

- Trữ thực phẩm đông lạnh, kem



Chú ý

- Nhiệt độ tham khảo là nhiệt độ lý tưởng khi nhiệt độ bên ngoài là 32°C, cửa tủ đóng kín và không trữ thực phẩm
- Nhiệt độ các ngăn trên cửa có thể cao hơn so với nhiệt độ trên.
- Hình minh họa bên trên có thể khác với tủ lạnh của bạn.
- Các ngăn chứa 1, 2, 3 sao, không thích hợp để cấp đông các thực phẩm tươi sống.
- Các ngăn chứa thực phẩm đông lạnh 2 sao, thích hợp để bảo quản các loại thực phẩm trước khi cấp đông, bảo quản và làm kem hoặc làm đá.

Cách sử dụng bảng điều khiển

Tên và chức năng của bảng điều khiển

1

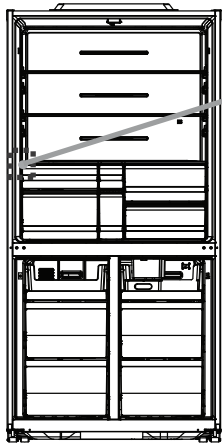

Bảng điều khiển

Cài đặt Ngăn lạnh

Cài đặt Ngăn đông

Setting Refrigerator Quick Mode button

Setting Freezer Quick Mode button

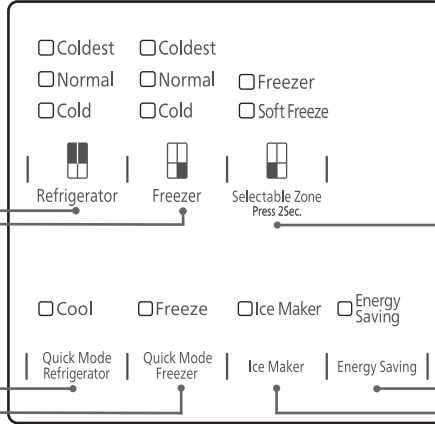

Cài đặt Ngăn chuyển đổi đa năng

Nút "Tiết kiệm năng lượng"

Nút "Chế độ làm đá" / "Cửa tự động"

Chú ý

- Nếu ngắt điện hoặc xảy ra cúp điện và tủ lạnh khởi động lại thì các cài đặt sẽ tự động phục hồi. Tuy nhiên chức năng: "Cấp đông nhanh" và "làm lạnh nhanh" sẽ bị h
- Phải đặt hơn 45 giây trước khi rút điện hoặc mất điện. nếu không màn hình hiển thị nhiệt độ như trước khi thiết lập

2

Điều chỉnh nhiệt độ

■ Ngăn lạnh

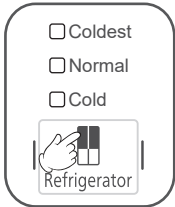

Chạm "Refrigerator", sẽ bật sáng. Để cài đặt nhiệt độ.

Đối với những thực phẩm không cần bảo quản quá lạnh

- Coldest
 Normal
 Cold

Cold

(âm thanh "Pi!")

Sử dụng thông thường.

- Coldest
 Normal
 Cold

Normal

(âm thanh "Pipi!")

Khi muốn làm lạnh mạnh hơn nhanh hơn.

- Coldest
 Normal
 Cold

Coldest

(âm thanh "Pi!")

Màn hình hiển thị trạng thái của cài đặt nhiệt độ.

■ Ngăn Đông

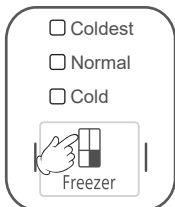

Chạm "Freezer", sẽ bật sáng. Để cài đặt nhiệt độ.

Khi trữ thực phẩm đông lạnh hoặc kem.

- Coldest
 Normal
 Cold

Cold

(âm thanh "Pi!")

Sử dụng thông thường.

- Coldest
 Normal
 Cold

Normal

(âm thanh "Pipi!")

Khi muốn thực phẩm trữ trong ngăn đông lạnh hơn hoặc lạnh nhanh hơn.

- Coldest
 Normal
 Cold

Coldest

(âm thanh "Pi!")

Màn hình hiển thị trạng thái của cài đặt nhiệt độ.

■ Ngăn chuyển đổi đa năng

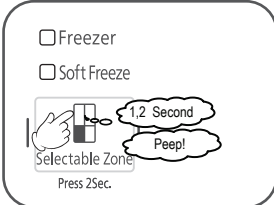

Chạm "Selectable Zone" 2 giây để mở khóa và chọn Ngăn chuyển đổi đa năng



Chạm "Selectable Zone" chế độ cấp đông mềm vận hành, đèn sẽ bật sáng.

Màn hình hiển thị trạng thái của cài đặt nhiệt độ.



Khi đang vận hành, đèn sẽ bật sáng.

Chú ý

- Chế độ "làm lạnh" không thích hợp để bảo quản rau củ và trái cây
- Nếu bạn bảo quản rau củ ở chế độ "làm lạnh", rau củ có thể bị khô và đóng băng. Trong những trường hợp như vậy, hãy bọc thực phẩm bạn muốn bảo quản bằng màng bọc thực phẩm để thực phẩm không bị khô hay đóng băng.

Các tính năng khác

■ Chuông báo và chức năng hiển thị

Nếu để cửa tủ mở hơn 1 phút thì sẽ có âm thanh báo và hiển thị trên bảng điều khiển.

- Cảnh báo cửa mở: tiếng PeepPeepPeep
- Cảnh báo hiển thị: hiển thị tình trạng cửa đang mở.

Thời gian cửa mở	Âm thanh báo	Hiển thị báo Eco
Sau 1 phút	PeepPeepPeep	Tất cả các đèn LED sáng
Sau 2 phút	PeepPeepPeepPeepPeep	
Sau 3 phút	Peeps liên tục	

Cách tắt chuông báo

1. Nhấn và giữ nút "Quick Mode" khoảng 5 giây cho đến khi nghe tiếng "Peep!".
2. Không có âm thanh khi nhấn nút bất kì (tắt âm thanh báo động cửa).

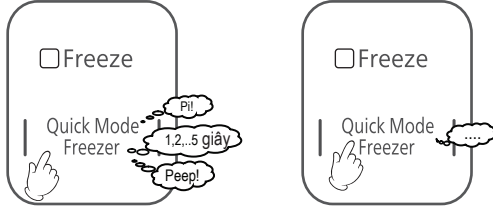

Khởi động lại chuông báo

1. Nhấn và giữ nút "Quick Mode" khoảng 5 giây cho đến khi nghe tiếng "PiPi!".
2. Có âm thanh khi nhấn bất kỳ nút (bật âm thanh báo động cửa).

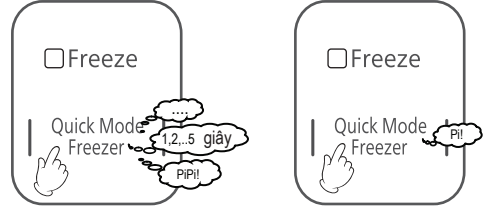

Chú ý

- Chuông báo thường được cài đặt "Bật" khi xuất xưởng.
- Khi mất điện chuông báo thường tự động bật lại.
- Phải đặt hơn 45 giây trước khi rút điện hoặc mất điện. nếu không màn hình hiển thị nhiệt độ như trước khi thiết lập.

■ Cách sử dụng điều khiển nhiệt độ với 9 bước (Ngăn mát/Ngăn đông)

Cài đặt

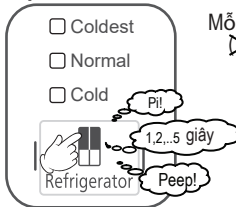

Nhấn và giữ nút "Refrigerator" khoảng 5 giây cho đến khi nghe tiếng "Peep!".

Mở cửa tủ lạnh trước khi ấn nút "Refrigerator" để cài đặt.

Mỗi lần bạn chạm vào nút bấm, đèn báo chỉ số tương ứng sẽ thay đổi như hình dưới (9 cấp độ)

	▶ Sáng	■ Nhấp nháy	□ Tắt							
Đèn báo chỉ số	□	■	□	□	■	□	■	□	■	□
Cài đặt	Tối thiểu	➡	➡	➡	Bình thường	➡	➡	➡	➡	Tối đa
Âm thanh	Pi!	Pi!	Pi!	Pi!	PiPi!	Pi!	Pi!	Pi!	Pi!	Pi!

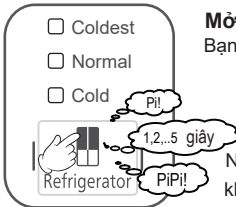

Mở cửa tủ lạnh trước khi ấn nút "Refrigerator" để hủy.

Bạn có thể thiết lập nhiệt độ bằng các bước thông thường (3 cấp độ)

Nhấn và giữ nút "Refrigerator" khoảng 5 giây cho đến khi nghe tiếng "Peep!".

Chú ý

- Chức năng này thay đổi theo mỗi kiểu sản phẩm
- Thiết lập của nhà máy, điều chỉnh nhiệt độ bằng các bước thông thường (3 cấp độ)

■ Quick Mode

Làm lạnh nhanh : Khi muốn làm lạnh nhanh đồ uống, hãy chọn chức năng này.

1

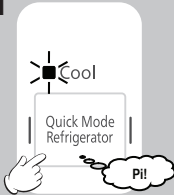

Chạm "Quick Mode Refrigerator" để khởi động tính năng
Bắt đầu Làm lạnh nhanh, đèn sẽ bật sáng.

Chế độ "Làm lạnh nhanh" sẽ hoàn tất sau khoảng 90 phút.

Làm lạnh nhanh

Đặt thực phẩm, đồ uống vào khu vực "làm lạnh nhanh" nằm ở phía trên của ngăn lạnh

Thực phẩm, đồ uống đặt sát vào góc tủ sẽ đạt hiệu quả "làm lạnh nhanh" cao.



Các tính năng khác

■ Quick Mode

Cấp đông nhanh : Khi muốn trữ thực phẩm ở nhiệt độ lạnh hơn thông thường hãy chọn phím này.

2

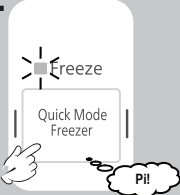

Chạm "Quick Mode Freezer" để khởi động tính năng. Bắt đầu Cấp đông nhanh, đèn sẽ bật sáng. Chế độ "Cấp đông nhanh" sẽ tự động hoàn tất trong khoảng 2 giờ.

Cấp đông nhanh

Đặt thực phẩm vào khu vực "Cấp đông nhanh" nằm ở phía trên của ngăn đông. Thực phẩm, đặt sát vào vách tủ sẽ đạt hiệu quả "Cấp đông nhanh" cao.



Chú ý

- Trong suốt thời gian thực hiện chức năng "Cấp đông nhanh" công suất làm lạnh sẽ ưu tiên cho ngăn đông vì vậy nếu không cần thiết hạn chế đóng mở cửa tủ.
- Trong thời gian xả đá, chức năng "Cấp đông nhanh" và "Làm lạnh nhanh" sẽ không hoạt động ngay cả khi đèn báo sáng. Sau khi xả đá xong chức năng này sẽ tự động phục hồi.
- Lưu ý chức năng "Cấp đông nhanh" và "Làm lạnh nhanh" sẽ bị hủy nếu xảy ra mất điện hoặc rút phích cắm điện.

■ Làm đá / Cửa tự động

Làm đá : Trước tiên kiểm tra xem chế độ "Làm đá tự động" có đang vận hành hay không.

1

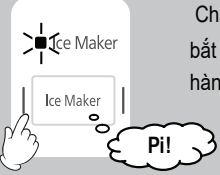

Chạm "Ice Maker" bắt đầu Ice Maker vận hành (Đèn hiển thị sáng)

2



Chạm "Ice Maker" dừng Ice Maker vận hành (Đèn hiển thị tắt)

Khi bạn muốn làm đá thật nhanh, hãy sử dụng chức năng "Cấp đông nhanh".

Thời gian làm đá (8 viên/lần)	
Làm đá bình thường	từ 90 đến 110 phút
Cấp đông nhanh	từ 70 đến 90 phút

Thời gian làm đá này là thời gian trung bình dựa trên điều kiện nhiệt độ bên ngoài là 32oC và không đóng/mở cửa và nhiệt độ cài đặt là "Trung bình".

Chú ý

- Để hợp vệ sinh hơn khi sử dụng chức năng lấy đá bên ngoài lần đầu nên đổ bỏ 2 cốc đá đầu
- Khi không muốn sử dụng chế độ làm đá tự động hãy hủy cài đặt
- Chức năng làm đá sẽ không hiệu quả khi tủ chưa đạt độ lạnh chuẩn. Cho lần sử dụng đầu tiên, tủ lạnh cần khoảng 24 giờ để cho ra mẻ đá đầu. Thông thường chỉ mất từ 2 đến 3 giờ cho 8 viên đá
- Thời gian làm đá có thể dài hơn trong các trường hợp sau:
 - Đóng mở cửa tủ quá thường xuyên,
 - Trữ quá nhiều thực phẩm trong tủ
 - Sau khi vừa sử dụng chức năng vệ sinh vì làm đá.
 - Sau khi cúp điện
 - Mùa đông hoặc khi nhiệt độ bên ngoài thấp.

Các tính năng khác

■ **Tiết kiệm năng lượng** Có thể sử dụng chức năng này khi trữ ít thực phẩm, khi đi nghỉ dài ngày (đóng cửa tủ trong 1 thời gian dài)

1



- Cảm biến nhận biết con người ECO không dò tìm.
- Cửa không mở
- Bảng điều khiển không hoạt động.

Chạm "Energy Saving" bắt đầu vận hành (Đèn hiển thị sáng)

PI!

2

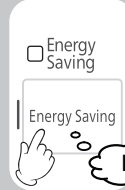

Khi muốn dừng chức năng này, nhấn lại nút "Energy Saving" (Đèn hiển thị tắt).

PIPI!

Chú ý

- Chế độ "Tiết kiệm năng lượng" ON sẽ vận hành tự động khi điều kiện dưới đây kết thúc trong khoảng 24 giờ.
- Khi nhiệt độ bên trong tủ tăng lên, tủ sẽ trở lại chế độ làm lạnh thông thường.
- Nếu sử dụng chức năng tiết kiệm điện trong một thời gian dài, một số thực phẩm như kem có thể sẽ bị tan, mềm. Trong trường hợp này nên dừng chế độ "tiết kiệm điện".
- Nếu bạn chạm vào nút "Cấp đông nhanh" hoặc "Làm lạnh nhanh" khi đang sử dụng Chế độ tiết kiệm năng lượng, Chế độ tiết kiệm năng lượng sẽ tắt sau khi hai tính năng "Cấp đông nhanh" hoặc "Làm lạnh nhanh" kết thúc.

Lưu ý

- Nếu chế độ "Tiết kiệm năng lượng" hoạt động trong môi trường có độ ẩm cao, sương có thể xuất hiện trên bề mặt tủ lạnh.

■ **Cách sử dụng ngăn đồ khô - ngăn rau củ**

Nếu đặt tủ lạnh ở những nơi có độ ẩm cao hoặc đóng, mở cửa tủ thường xuyên, trữ quá nhiều rau quả, sẽ xuất hiện hiện tượng đọng sương bên ngoài tủ. Hãy dùng khăn khô lau sạch

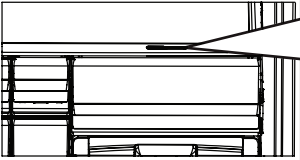

Dry Food . — . **Vegetable**

Chỉnh cần gạt về phía Dry food để có nhiệt độ phù hợp để bảo quản thực phẩm dùng trong ngày 3°C~7°C

Chỉnh cần gạt về phía /Vegetable để có nhiệt độ phù hợp để bảo quản rau quả 3°C~7°C

- Thiết bị có bộ phận điều chỉnh độ ẩm để điều chỉnh lượng không khí khô tràn vào ngăn kéo.

Lưu ý

- Khi bảo quản thực phẩm khô, không nên bảo quản thực phẩm khô và rau củ cùng nhau. Rau củ có thể làm ảnh hưởng tới thực phẩm khô và khiến thực phẩm không còn giữ được tình trạng khô ban đầu.

Ngăn đông / Ngăn chuyển đổi đa năng / Ngăn lạnh

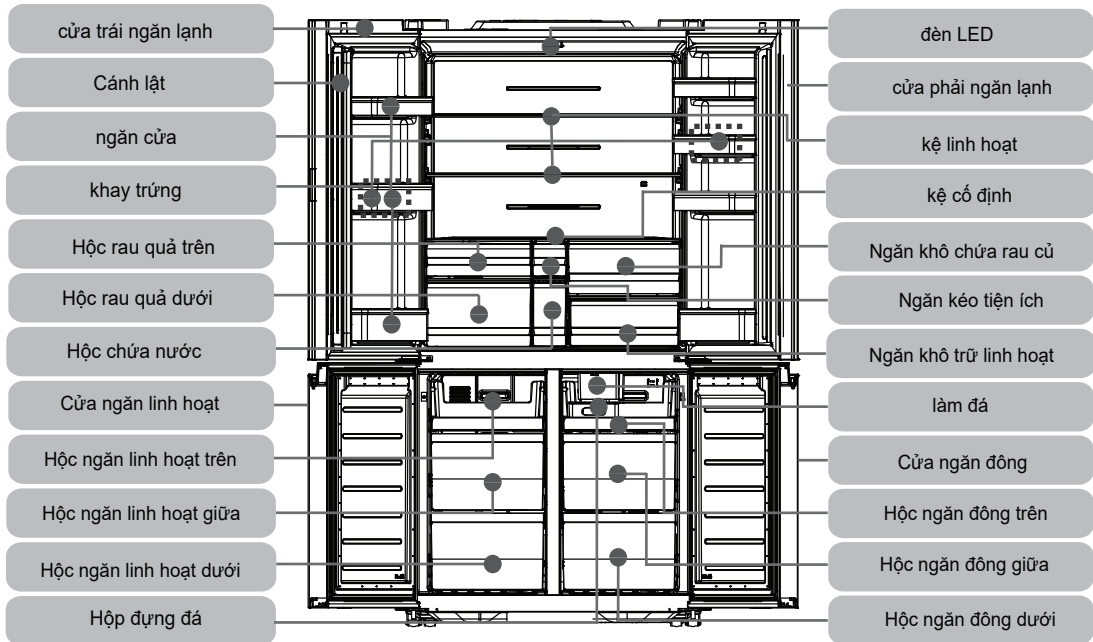

Ngăn đông / Ngăn chuyển đổi đa năng / Ngăn lạnh

1

Cách làm đá

1. Tháo hộp chứa ra.

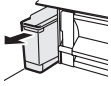

- Cầm tay nắm và kéo về phía bạn.

3. Cầm hộp chứa nước cẩn thận.

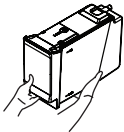

- Đặt 1 tay phía dưới khi di chuyển.

2. Trượt nắp và đổ đầy nước.

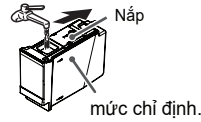

- Đổ đầy nước nhưng không vượt quá vạch tối đa.

4. Đưa hộp đặt vào đúng vị trí.



- Nếu hộp chứa không được đặt vào đúng vị trí, nước sẽ không được cấp cho chế độ làm đá tự động, chế độ lấy nước và đá bên ngoài.

Lưu ý

- Không đổ các loại nước nào khác ngoài nước uống vào bình chứa nước. Nếu đổ các loại nước uống khác: nước ngọt, trà hoặc nước nóng vào bình chứa nước có thể gây hư hỏng. Độ chịu nhiệt của bình chứa nước lên đến 50 độ C.



nước khoáng



nước lọc



Nước ngâm



nước
trái cây



nước bổ
sung vitamin



nước uống
Trà
có gas



Chú ý

- Vi khuẩn sẽ dễ dàng xâm nhập vào bình chứa nước vì vậy nên vệ sinh học chứa thường xuyên và chỉ nên dùng nước tinh khiết để cấp vào bình chứa.
- Thay nước trong bình chứa 1 tuần/ 1 lần.
- Nếu Không dùng bình chứa nước trong một thời gian dài hãy rửa sạch, lau khô và lắp vào đúng vị trí trong tủ lạnh.
- Dung tích của bình chứa nước khoảng 3.0 lít.
- Cho lần sử dụng đầu tiên, tủ cần khoảng 24 tiếng để làm lạnh hoàn toàn bên trong tủ trước khi ra mẻ đá đầu tiên.
- Bộ phận làm đá tự động sẽ ngưng làm đá khi đá trong học chứa đã đầy, hệ thống sẽ tự động làm đá trở lại khi đá trong ngăn trữ rơi đi hoặc cạn.
- Khi đá rơi từ khay làm đá vào học chứa đá sẽ tạo ra âm thanh, điều này là bình thường.

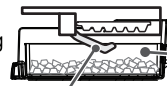

Hộp đựng đá

Cảm biến lượng đá

2

Lưu ý về cánh lật

- Không nắm cánh lật khi mở cửa trái. Nếu không các bộ phận khác sẽ bị hư.
- Mỗi khi mở cửa, cánh lật sẽ tự động đóng và ngược lại khi cửa đóng cánh lật sẽ tự động mở. Hãy làm theo thông thường, nếu cánh lật & cửa chặn đụng nhau, cửa sẽ không đóng.
- Để tránh hiện tượng đóng sượng, bên trong cánh lật có 1 điện trở sưởi do đó cánh lật sẽ ấm lên. Điều này là bình thường.
- Không có gì bất thường khi bạn cảm thấy nặng khi mở cánh cửa trái vì cánh cửa này có cánh lật.

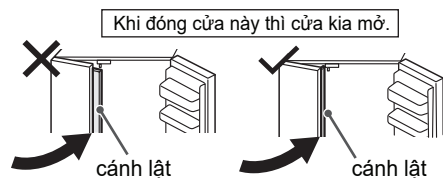
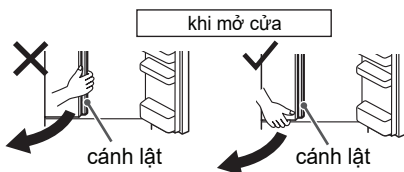

Ngăn đông / Ngăn chuyển đổi đa năng / Ngăn lạnh

3

Cách lắp các linh kiện

Hộp đựng đá

- Để tháo Hộp đựng đá, đẩy nhẹ ngăn trượt & nhấc nhẹ lên

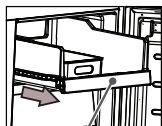

Upper Freezer Drawer



Ice Bank

Hộc rau quả / Ngăn đồ khô / Ngăn khô trữ linh hoạt

- Để tháo Hộc rau quả / Ngăn đồ khô & Ngăn khô trữ linh hoạt chứa rau củ, đẩy nhẹ ngăn trượt & nhấc nhẹ lên



Kệ linh hoạt

- chiều cao của kệ trữ có thể điều chỉnh phù hợp với kích thước của thực phẩm.
 - Lấy hết thực phẩm ra.
 - Kéo ra & nhấc lên.
 - Chọn vị trí, chiều cao kệ mong muốn, đẩy kệ vào sâu khớp với lưng tủ.



Gờ giá



Ray lắp giá

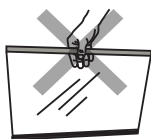

! Lưu ý

Các gờ của giá có thể tháo ra được, giữ giá bằng cả hai tay. Không giữ các gờ giá bằng một tay nếu không giá sẽ bị rơi hoặc hư hỏng.

Ngăn kéo tiện ích

- Để tháo Ngăn kéo tiện ích, đẩy nhẹ ngăn trượt & nhấc nhẹ lên

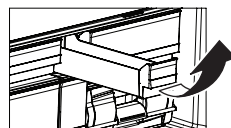

Ngăn cửa

- Hãy nhấc nhẹ 2 bên trái, phải phía dưới của ngăn cửa và nhấc nhẹ lên. Khi lắp vào hãy đặt đúng vị trí và đẩy nhẹ xuống



Tap!
Tap!

Hộc trên, Hộc giữa, Hộc dưới (Ngăn chuyển đổi đa năng / Ngăn đông)

- Để tháo hộc trên, hộc giữa, hộc dưới, đẩy nhẹ ngăn trượt & nhấc nhẹ lên

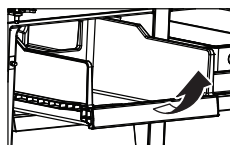

Hộc trên



Hộc giữa

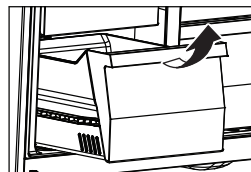

Hộc dưới

Chăm sóc và bảo trì

Vệ sinh



Khuyến cáo

Hãy đảm bảo rằng bạn đã rút phích cắm nguồn khi bảo trì tủ lạnh.

Khi tìm thấy vết bẩn Hãy lau sạch nó ngay lập tức. Bạn nên làm sạch những góc khuất của tủ mỗi năm một lần.

Cắm nguồn

- Nếu bụi bẩn bám trên ổ cắm, phích cắm có thể gây hỏa hoạn, nguy hiểm.
 - Tổng vệ sinh tủ ít nhất 1 năm một lần, lau sạch bụi bẩn với khăn khô mềm.



Hãy dọn tủ một hoặc hai lần trong năm.

Đệm cửa

- Vị trí này rất dễ bị bụi bẩn nên vệ sinh sạch sẽ.

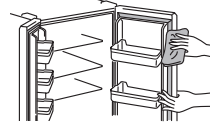

Hãy dọn tủ mỗi tháng một lần.

Mặt trước cửa tủ

- Dùng khăn mềm và nước ấm để lau sạch mặt trước cửa tủ.

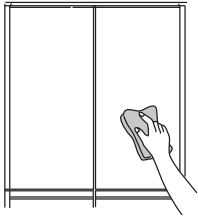

Hãy dọn tủ mỗi tháng một lần.

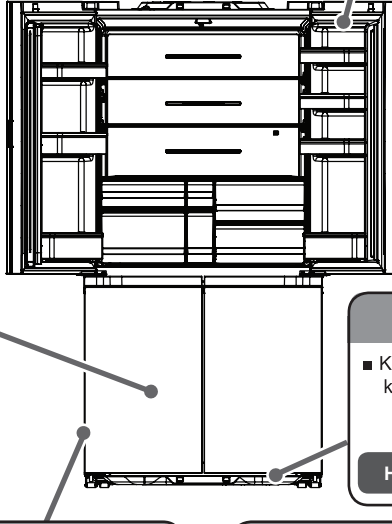

Mỗi ngăn/hộp

Sử dụng miếng vải mềm giặt bằng nước ấm để lau.



Hãy dọn tủ ba tháng một lần.

Gờ chặn nước

- Khi có nước đọng nên dùng khăn khô lau sạch.

Gờ chặn nước

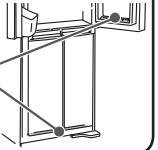

Hãy dọn tủ mỗi tháng một lần.

Phía sau và sàn tủ

- Dùng chân chỉnh để nâng chiều cao tủ.
 - Nếu khó chỉnh có thể dùng tuốc-nơ vít để quay. Nếu vẫn không chỉnh được tháo hộp chân và thử lại.
- Kéo tủ thẳng về phía bạn.
 - Để bảo vệ sàn nhà khi di chuyển tủ nên trải tấm bảo vệ hoặc thảm.
- Lau sạch bụi bẩn phía sau và sàn tủ.
 - Những vị trí này rất dễ bám bụi nên lau chùi thường xuyên.

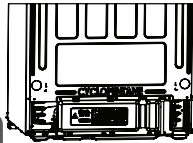

Hãy dọn tủ một hoặc hai lần trong năm.

Hộp

Sử dụng miếng vải mềm giặt bằng nước ấm để lau.

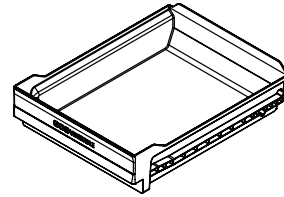

Hãy dọn tủ ba tháng một lần.

Chú ý

- Thường xuyên làm sạch các bề mặt tiếp xúc với thực phẩm và các hệ thống thoát nước.
- Nếu thiết bị làm lạnh không được sử dụng trong một thời gian dài, hãy tắt nguồn, rã đông, làm sạch, để khô và mở cửa thiết bị để ngăn ngừa nấm mốc phát triển trong thiết bị.

Chăm sóc và bảo trì

Bình chứa nước

Bạn nên vệ sinh bình chứa nước 1 tuần 1 lần để tránh bụi bẩn bám lại trên thành bình chứa.

1. Cách mở nắp.

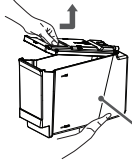

Đóng chặt các ngăn chứa. Để mở nắp ngăn chứa, dùng tay đẩy nắp ngăn chứa lên.

Bình chứa

2. Cách đóng nắp.

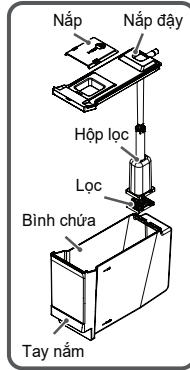
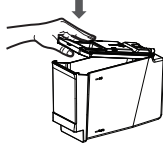
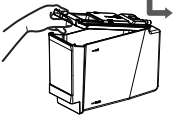

Bạn nên vệ sinh lọc 1 tuần 1 lần để tránh bụi bẩn bám lại trên thành bình chứa.

1. Tháo hộp lọc ra khỏi nắp.

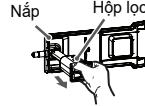

2. Đẩy nhẹ nắp phía trên để tháo lưới lọc ra.

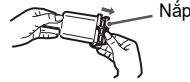

3. Dùng miếng xốp, rửa nhẹ lưới lọc.



Hãy dọn tủ 1 tuần 1 lần để.

Chú ý

- Nếu chế độ làm đá tự động không được cài đặt "Ngừng" thì thỉnh thoảng bơm nước có thể gây ra tiếng kêu nhưng không phải là lỗi hư hỏng.
- Đẩy nhẹ nắp vào sao cho vừa với khớp theo hình mũi tên.
- Hãy thay lưới lọc khác khi lưới bị cũ, rách và nên thay lưới lọc sau 3 hoặc 4 năm.
- Làm sạch các ngăn chứa nước nếu không sử dụng chúng trong 48h; xả hệ thống nước kết nối với nguồn nước nếu nước không rút trong 5 ngày.

Hướng dẫn giải quyết sự cố

Trước khi gọi trạm bảo hành hãy kiểm tra các các bước sau :

Vấn đề	Nguyên nhân	Hướng dẫn	Trang
Tủ không lạnh	<ul style="list-style-type: none"> Tủ đã cắm nguồn chưa? 	<ul style="list-style-type: none"> Cầu chì nguồn có bị đứt hoặc cầu dao tự động ở vị trí OFF. Nguồn điện có bị cúp hay không? 	22
Tủ kém lạnh	<ul style="list-style-type: none"> Có bị ánh nắng mặt trời chiếu trực tiếp vào không? Nhiệt độ có đang được cài đặt ở chế độ "Lạnh" Có trữ quá nhiều thực phẩm trong tủ không? Cửa tủ có đóng kín hay không? Tủ có đặt gần thiết bị phát nhiệt nào không? Có đưa thực phẩm nào còn nóng vào tủ lạnh hay không? Có đóng, mở cửa tủ có thường xuyên hay không? 	<ul style="list-style-type: none"> Không nên đặt tủ lạnh ở nơi dễ tiếp xúc với ánh nắng mặt trời. Chạm vào nút "Điều khiển nhiệt độ" để chọn chế độ thông thường hay lạnh nhất. Giữ khoảng cách vừa đủ giữa các loại thực phẩm. Nên đóng chặt cửa tủ lạnh Không nên đặt tủ lạnh ở nơi dễ tiếp xúc với các nguồn nhiệt. Đề người thức ăn trước khi cho vào tủ lạnh Không mở và đóng cửa tủ lạnh quá thường xuyên. 	24 26-27 24-25 - 24 24-25 -
Thực phẩm trong ngăn lạnh bị đông đá	<ul style="list-style-type: none"> Nhiệt độ có đang được cài đặt ở chế độ " Lạnh nhất" Có đặt thực phẩm sát các khe thoát khí lạnh? Thực phẩm sẽ dễ bị đông đá nếu đặt sát các khe thoát khí lạnh Hãy lau sạch bằng khăn khô, mềm. 	<ul style="list-style-type: none"> Chạm vào nút "Điều khiển nhiệt độ" để chọn chế độ thông thường hay lạnh nhất Giữ khoảng cách vừa đủ giữa các loại thực phẩm. Không chặn lỗ thông hơi lạnh. 	26-27 24-25
Sự đọng sương Bên ngoài	<ul style="list-style-type: none"> Khi độ ẩm không khí tăng cao, có khả năng hơi ẩm sẽ ngưng tụ trên bề mặt tủ, quanh đệm cửa hoặc trên cửa. 	<ul style="list-style-type: none"> Xem nội dung "Tạo sương hoặc làm đông" 	39
Sự đọng sương Bên trong	<p>Hãy lau khô và kiểm tra các bước sau</p> <ul style="list-style-type: none"> Cửa tủ có đóng kín hay không? Có đóng mở cửa tủ quá thường xuyên hay không? Độ ẩm bên ngoài có cao hay không? 	<ul style="list-style-type: none"> Xem nội dung "Tạo sương hoặc làm đông" 	39
Tủ lạnh có mùi	<ul style="list-style-type: none"> Có trữ thực phẩm nặng mùi bên trong tủ mà không bao, gói lại không? 	<ul style="list-style-type: none"> Sử dụng màng bọc thực phẩm hoặc hộp kín. 	24-25
Tủ hoạt động bị ồn	<ul style="list-style-type: none"> Sàn đặt tủ có vững hay không? lưng tủ có áp sát tường hay không? 	<ul style="list-style-type: none"> Nên lắp đặt tủ lạnh theo những chỉ dẫn trong cuốn hướng dẫn sử dụng. 	24-25

Bảng điều khiển không hoạt động

Vấn đề	Nguyên nhân	Hướng dẫn	Trang
Màn hình của bảng điều khiển tiếp tục thay đổi	-	<ul style="list-style-type: none"> Điều này cho biết tủ lạnh đang chạy ở chế độ trung bày. Tủ lạnh sẽ không được làm mát khi đang chạy ở chế độ màn hình hiển thị. Tắt chế độ màn hình hiển thị bằng cách: <ol style="list-style-type: none"> Tắt nguồn và khởi động lại tủ lạnh. Sau đó, tủ lạnh sẽ trở về chế độ bình thường 	-

Các hiện tượng bình thường của tủ





Vấn đề	Nguyên nhân	Hướng dẫn	Trang
Mặt trước và sau tủ bị ẩm, nóng	-	<ul style="list-style-type: none"> Hệ thống giải nhiệt được bố trí bên trong vách tủ nên nhiệt độ mặt sau và hai bên tủ có thể bị nóng khi tủ hoạt động. Sau lưng và 2 bên thân tủ sẽ nóng hơn khi tủ mới hoạt động hoặc khi đóng, mở cửa tủ quá thường xuyên 	-
Khi đóng cửa này thì cửa kia mở	-	<ul style="list-style-type: none"> 2 ngăn trữ được thông với nhau vì thế khi đóng cửa này cánh cửa kia sẽ bị đẩy ra do áp lực khí bên trong tủ, đây là hiện tượng bình thường 	-
Các âm thanh bình thường của tủ lạnh	-	<ul style="list-style-type: none"> Âm thanh như tiếng nước chảy, tiếng sôi, tiếng lách tách. Đây là âm thanh của dòng chảy của môi chất lạnh trong hệ thống lạnh. Tiếng lách tách .Đây là âm thanh của lớp nhựa bên trong tủ co giãn khi nhiệt độ thay đổi. 	-
Có những đường gợn sóng và/ hoặc không phẳng trên bề mặt cánh cửa, ở mặt bên và trên nóc của tủ lạnh.	-	<ul style="list-style-type: none"> Đường gợn sóng nhẹ và/hoặc không phẳng được tạo ra trong quá trình sản xuất. Điều này sẽ dễ nhận thấy khi đặt ở vị trí có nguồn sáng và/hoặc nơi sáng...nhưng sẽ không gây ảnh hưởng gì đến hoạt động của tủ. 	-

Hướng dẫn giải quyết sự cố

Các hiện tượng bình thường của tủ

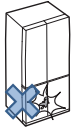
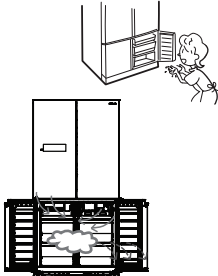
Vấn đề	Nguyên nhân	Hướng dẫn	Trang
Tiếng ồn phát sinh khi máy nén hoạt động	-	<ul style="list-style-type: none">Máy nén có thể kêu to hơn thông thường khi tủ làm lạnh với công suất cao trong các trường hợp: sử dụng tủ lần đầu, tủ chưa đủ lạnh, đóng/ mở cửa tủ quá thường xuyên. Máy nén sẽ hoạt động êm hơn sau khi đã làm lạnh đủ. Ban đêm máy nén sẽ hoạt động với tốc độ thấp. Trong các trường hợp vắng nhà hoặc đi nghỉ dài ngày, khả năng tạo ra tiếng ồn sẽ lớn hơn.	-
Máy nén hoạt động liên tục quá lâu	-	<ul style="list-style-type: none">Bởi vì máy nén hoạt động với tốc độ thấp để tiết kiệm năng lượng.	-
Thình thoảng máy nén có thể kêu to hơn thông thường	-	<ul style="list-style-type: none">Bởi vì máy nén thay đổi tốc độ hoạt động theo sự thay đổi của nhiệt độ bên ngoài.	-

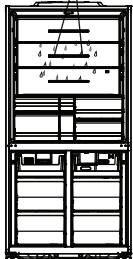
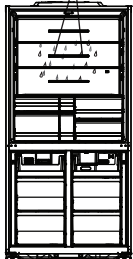
Sương hoặc tuyết được tạo ra

Thao tác chung	Hãy kiểm tra ở đây	Nguyên nhân có thể và/hoặc giải pháp kiến nghị
Tuyết hoặc đá được tạo ra trong ngăn đá	Không để mở tạm thời cửa ngăn đá?	Kiểm tra màng bọc giấy gói thực phẩm không bị kẹp để không tạo khoảng cách giữa cánh cửa và gioăng khi bạn đóng cửa. 
	Không mở thường xuyên hoặc lâu hơn cần thiết cửa ngăn đá?	Khi mở cửa thường xuyên hoặc nếu mở cửa khi độ ẩm xung quanh tủ lạnh cao, độ ẩm trong không khí có thể trở thành tuyết hoặc đá đọng trên thành bên trong hoặc các bộ phận của ngăn đá, hoặc xung quanh ống dẫn khí. Đây không phải là vấn đề. Hãy cố gắng không mở cửa quá nhiều lần hoặc để cửa mở quá lâu. Ngoài ra, hãy dùng một mảnh vải khô lau sạch tuyết hoặc đá được tạo ra bên trong ngăn đá. 
	Làm thêm nước đá bằng cách sử dụng khay đá không được lắp đặt sẵn trong tủ lạnh	Khi trong tủ lạnh lưu trữ nhiều chất lỏng hoặc nước trong cùng một thời điểm, nước hoặc chất lỏng có thể bốc hơi và biến thành tuyết hoặc đá đọng trên thành tủ lạnh hoặc các bộ phận của ngăn đá, hoặc xung quanh ống dẫn khí. Bạn có thể ngăn chặn tuyết và đá bằng cách đậy nắp để tránh bay hơi. Hãy dùng một mảnh vải khô lau sạch tuyết hoặc đá được tạo ra bên trong ngăn đá. 
Sương được tạo ra trong ngăn mát tủ lạnh	Không để cửa ngăn mát mở tạm thời?	Hãy kiểm tra không để túi thực phẩm hoặc túi nhựa kẹp giữa cửa và khung cửa khi đóng tủ. 
	Không mở cửa ngăn mát thường xuyên hoặc lâu hơn cần thiết?	Khi mở cửa thường xuyên hoặc nếu mở cửa khi độ ẩm xung quanh tủ lạnh là rất cao, độ ẩm trong không khí có thể trở thành sương đọng trên thành bên trong hoặc các bộ phận của ngăn mát hoặc xung quanh ống thổi khí mát. Đây không phải là vấn đề. Hãy cố gắng không mở cửa quá nhiều lần hoặc để cửa mở quá lâu. Ngoài ra, hãy dùng một mảnh vải khô lau sạch sương được tạo ra bên trong ngăn mát. 
	Bảo quản nhiều loại rau có chứa quá nhiều nước?	Độ ẩm của rau quả cao hơn so với các ngăn khác. Theo đó, tùy thuộc vào số lượng hoặc loại rau củ được bảo quản, lượng sương ngưng tụ được tạo ra có thể khác nhau trên nắp nhựa của ngăn rau quả. Tuy nhiên, đây không phải là vấn đề. Nếu bạn không cần loại sương này, hãy bọc rau quả trong màng nhựa. Ngoài ra, khi sự ngưng tụ sương xảy ra nhiều lần, nước có thể bị đọng lại trong ngăn rau quả. Hãy lau sạch nước bằng một mảnh vải khô. 
Sương được tạo ra trên bề mặt bên ngoài của tủ lạnh	Thế tích độ ẩm xung quanh tủ lạnh không cao?	Khi độ ẩm tăng lên như trong những ngày mưa, sương có thể ngưng tụ trên bề mặt bên ngoài của tủ lạnh. Hãy sạch lau sương bằng một mảnh vải khô. 
	Chế độ nhiệt độ không được thiết lập ở mức "lạnh nhất"?	Khi chế độ nhiệt độ được đặt ở mức "lạnh nhất", sương có thể ngưng tụ trên bề mặt bên ngoài của tủ lạnh. Hãy thiết lập chế độ "trung bình". Ngoài ra, hãy lau sạch sương bằng một mảnh vải khô. 

Tại sao sương và tuyết lại được tạo ra?

Khi không khí ẩm và ẩm tiếp xúc với một vật thể lạnh, sương sẽ được tạo ra. Ví dụ, nếu bạn đặt đá lên tấm kính trong phòng, không khí xung quanh tấm kính sẽ bị lạnh đi và sẽ có sương đọng trên bề mặt ngoài của kính.

Tương tự như vậy, khi không khí ẩm và ẩm thâm nhập vào tủ lạnh khi mở cửa, không khí ẩm và ẩm tiếp xúc tiếp xúc với bề mặt lạnh bên trong và có thể tạo ra hơi sương.

Theo đó, nếu mở cửa nhiều lần hoặc để cửa mở quá lâu, sương sẽ được tích lũy trong mỗi lần mở cửa. Trong một số trường hợp, sương có thể bị đông lạnh tạo ra vảy tuyết hoặc băng trong ngăn đá.

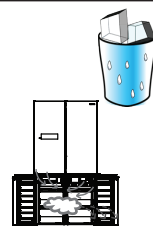

Trung tâm bảo hành

- Trước khi yêu cầu sửa chữa, hãy kiểm tra các vấn đề như trong trang 29-30 đã đề cập. Nếu tủ lạnh vẫn không hoạt động tốt, hãy rút phích cắm và gọi cho đại lý hoặc trạm bảo hành để được kiểm tra

Trung tâm bảo hành	TEL No.
46-48 Xuân Diệu , Phường 4 , Quận Tân Bình , Thành phố Hồ Chí Minh"	1900 54 54 90

- Số điện thoại có thể được thay đổi mà không cần thông báo.

Thông tin về gas Non-fluorocarbon

- Tủ lạnh này sử dụng môi chất làm lạnh Hydro carbon và chất cách nhiệt. Không làm ảnh hưởng đến tầng ozon và không làm nóng môi trường. Là 1 chất thân thiện với môi trường
- R600a là loại gas dễ cháy. Nó hoạt động kín trong hệ thống làm lạnh, và không bị rò rỉ ra ngoài trong điều kiện sử dụng bình thường. Trong trường hợp hệ thống lạnh bị hư hỏng, gas có thể bị rò rỉ ra ngoài. Khi đó hãy để nguồn lửa hoặc thiết bị điện tránh

Tuân thủ các ký hiệu khuyến cáo khi thải hồi tủ lạnh

Cần thải hồi tủ lạnh đúng cách , để tái chế. Hãy liên hệ với địa phương hoặc các cơ quan có trách nhiệm khi thải hồi tủ lạnh để bảo vệ môi trường Vui lòng liên hệ với các cơ quan có trách nhiệm, liên quan đến bảo vệ môi trường khi thải hồi tủ lạnh



Biểu tượng này có nghĩa sản phẩm này là sản phẩm điện tử, không được thải hồi chung với rác thải gia đình. Không tự ý tháo rời , tránh làm hại cho sức khoẻ và môi trường. Cần thải hồi tủ lạnh đúng cách , để tái chế. Hãy liên hệ với địa phương hoặc các cơ quan có trách nhiệm khi thải hồi tủ lạnh để bảo vệ môi trường



430-HRPK2586A_INST-B-FBF560STD-VT