

# SHARP

Hướng dẫn sử dụng máy giặt hoàn toàn tự động

# SHARP

## MÁY GIẶT

ES-FK1252SV-G

ES-FK1054SV-G

ES-FK954SV-G

ES-FK852SV-G

ES-FK852EV-W

### HƯỚNG DẪN SỬ DỤNG

Cảm ơn bạn đã sử dụng sản phẩm chúng tôi

Xin vui lòng đọc hướng dẫn này một cách cẩn thận trước khi sử dụng.  
Vui lòng đọc kỹ các "Biện pháp An toàn" trước khi sử dụng.  
Vui lòng cất hướng dẫn này ở một nơi an toàn.  
Sản phẩm của chúng tôi được thiết kế chỉ để sử dụng trong gia đình.

Mục Lục	Trang
• Các Biện Pháp An Toàn	1
• Lắp đặt	6
Các bộ phận	6
Thông số kỹ thuật	7
Yêu cầu lắp đặt	8
Mở thùng máy giặt	10
Tháo bu lông vận chuyển	11
Điều chỉnh chân máy	12
Kết nối nước cấp	13
Cố định ống thoát nước	14
• Trước khi sử dụng máy giặt	15
Kiểm tra và chuẩn bị trước khi giặt	15
Sử dụng xà phòng và nước xả	17
• Hoạt động	18
Bảng điều khiển	18
Các bước đơn giản để giặt	19
Tổng quát về chương trình	19
Danh sách chọn sẵn	21
Các nút chức năng	22
Biểu tượng	22
Chế độ cài đặt	23
• Bảo dưỡng máy giặt	24
Vệ sinh ngăn chứa xà phòng	24
Vệ sinh vỏ máy	24
Tự động làm sạch	25
Vệ sinh bộ lọc bơm thoát nước	25
Vệ sinh lưới lọc van cấp nước	27
Cách xử lý ống cấp nước bị đông đá	28
Lưu kho máy giặt	28
• Xử lý sự cố	29
Hiện tượng và cách xử lý	29
Hiện thị bất thường	32



# Các Biện Pháp An Toàn

---

Để đảm bảo an toàn cho bạn, vận hành tốt và máy bền, hãy đọc kỹ hướng dẫn sử dụng này và làm theo khi lắp đặt, vận hành và bảo trì máy giặt.

Chúng tôi không chịu trách nhiệm cho bất kỳ thiệt hại nào do sử dụng không đúng cách.

Giữ cẩn thận hướng dẫn này để có thể tham khảo khi cần.

Có các lưu ý được đánh dấu bằng các ký hiệu như "CẢNH BÁO" hoặc "CẨN TRỌNG" trong hướng dẫn này. Tuy nhiên, các lưu ý phòng tránh đó không bao gồm tất cả các điều kiện và / hoặc tình huống bất ngờ có thể xảy ra.

## Các Biểu tượng An toàn Quan trọng và Biện pháp Phòng ngừa

Ý nghĩa của các biểu tượng và ký hiệu trong sách hướng dẫn:



CẢNH BÁO

Các nguy hiểm hoặc thực hiện không an toàn có thể dẫn đến thương tích nghiêm trọng, tử vong hoặc thiệt hại tài sản.



CẨN TRỌNG

Các nguy hiểm hoặc thực hiện không an toàn có thể dẫn đến thương tích nghiêm trọng, tử vong hoặc thiệt hại tài sản.

## Những lưu ý chung về sản phẩm này

- Máy không được sử dụng cho những người (bao gồm cả trẻ em) bị suy giảm khả năng thể chất, giác quan hoặc tinh thần, hoặc thiếu kinh nghiệm và kiến thức về máy giặt, trừ khi họ được giám sát hoặc hướng dẫn sử dụng bởi một người chịu trách nhiệm về sự an toàn của họ.
- Trẻ em dưới 3 tuổi nên tránh xa trừ khi được người lớn để mắt liên tục.
- Nếu dây điện bị hỏng, nó phải được thay thế bởi nhà sản xuất, trung tâm bảo hành hoặc những người có trình độ tương tự để tránh mọi nguy cơ có thể xảy ra.
- Lỗ thông gió không được che khuất bởi thảm hoặc bất kỳ vật dụng nào.
- Máy giặt này chỉ được sử dụng trong gia đình và không dùng trong các mục đích khác như:
  - Khu vực bếp của nhân viên trong cửa hàng, văn phòng và các môi trường làm việc khác
  - Trang trại.
  - Bờ trong khách sạn, nhà nghỉ và các kiểu dân cư khác.
  - Không để gần giường ngủ, bàn ăn sáng.
  - Các khu vực sử dụng chung trong các dãy căn hộ hoặc trong các tiệm giặt là.
- Sử dụng ống cấp nước mới để kết nối với vòi nước. Việc sử dụng lại ống cũ có thể gây ra rò rỉ nước và hư hỏng máy giặt sau này.

# Các Biện Pháp An Toàn

---

## Thận trọng khi lắp đặt

- Không cố gắng vận hành nếu máy giặt bị hỏng, bị trục trặc, bị tháo rời một phần hoặc có các bộ phận bị thiếu hoặc bị hỏng, bao gồm cả dây hoặc phích cắm bị hỏng.
  - Nếu không có thể dẫn đến điện giật, hỏa hoạn, nổ, các sự cố với sản phẩm hoặc thương tích.
- Kiểm tra định kỳ ống cấp nước xem có bị giãn nở, gấp khúc, đứt, rách và rò rỉ nước không. Thay thế ống ngay lập tức nếu có bất kỳ bất thường nào.
- Không lưu hoặc lắp đặt máy giặt ở những nơi không phù hợp như :
  - Nơi ẩm ướt (chẳng hạn như phòng tắm)
  - Những nơi có dầu hoặc nhiều bụi
  - Những nơi chịu điều kiện thời tiết (chẳng hạn như ánh nắng trực tiếp, gió, mưa, hoặc nhiệt độ dưới mức đóng băng)
- Không sử dụng xiết điện.
- Điều này có thể dẫn đến điện giật hoặc hỏa hoạn.
- Máy giặt này không được lắp sau cửa, cửa đẩy hoặc cửa có bản lề ở phía đối diện với máy giặt, làm cho hạn chế mở hoàn toàn cửa máy giặt.
- Máy giặt này được trang bị dây nguồn có chức năng nối đất. Sử dụng chúng để đảm bảo rằng máy được nối đất đúng cách. Trong trường hợp trục trặc hoặc sự cố, việc nối đất sẽ làm giảm nguy cơ điện giật.
- Cắm chắc chắn phích cắm vào ổ cắm điện xoay chiều có điện áp 220V, tần số 50 Hz. Nếu được kết nối với nguồn điện không phù hợp, có thể gây ra điện giật hoặc hỏa hoạn.
- Đảm bảo rằng phích cắm điện được cắm vào ổ cắm phù hợp và được nối đất theo tất cả các quy định và quy định của địa phương.
- Kết nối dây dẫn nối đất của thiết bị không đúng cách có thể dẫn đến nguy cơ điện giật. Kiểm tra với thợ điện hoặc nhân viên dịch vụ có chuyên môn nếu bạn không biết máy giặt có được nối đất đúng cách hay không.
- Không sửa đổi phích cắm điện của máy giặt. Nếu phích cắm không khớp với ổ cắm, thì nhà sản xuất, đại lý sản phẩm và bảo hành hoặc người có chuyên môn phải lắp một phích cắm phù hợp.
- Cắm phích cắm điện vào ổ điện sao cho dây chạy võng xuống sàn nhà. Nếu bạn cắm phích cắm điện vào ổ cắm theo chiều ngược lại, dây điện bên trong cáp có thể bị hỏng và điều này có thể dẫn đến điện giật hoặc hỏa hoạn.
- Không để máy giặt tiếp xúc hoặc gần bất kỳ nguồn nhiệt nào (chẳng hạn như lò sưởi, vợt muối, nến, thuốc lá, máy sấy tóc, v.v.) hoặc vật liệu dễ cháy.

# Các Biện Pháp An Toàn

---

## Thận trọng khi vận hành

- Bạn không tự ý sửa chữa máy giặt. Việc sửa chữa do những người không có kinh nghiệm hoặc không đủ trình độ chuyên môn thực hiện có thể làm hỏng máy giặt nghiêm trọng hơn và gây thương tích.
- Không sửa chữa hoặc thay thế bất kỳ bộ phận nào của máy giặt. Tất cả sửa chữa và bảo dưỡng phải được thực hiện bởi nhân viên dịch vụ có chuyên môn trừ khi được khuyến nghị trong Hướng dẫn sử dụng này.
- Chỉ sử dụng các linh kiện chính hãng.
- Không chạm tay ướt vào phích cắm điện. Làm như vậy có thể gây ra nguy cơ điện giật.
- Không rút phích cắm khi máy đang hoạt động. Cắm lại phích cắm vào ổ điện có thể gây ra tia lửa điện và dẫn đến điện giật hoặc hỏa hoạn.
- Rút phích cắm điện khi máy giặt không được sử dụng trong thời gian dài hoặc khi có sấm sét. Nếu không sẽ có nguy cơ bị điện giật hoặc hỏa hoạn.
- Vật nuôi và trẻ em có thể trèo vào máy giặt. Để trẻ em tránh xa máy giặt khi máy đang sử dụng.
- Không để cửa máy mở. Trẻ em có thể bám vào cửa hoặc chui vào bên trong máy giặt, gây hư hỏng hoặc thương tích.
- Không bao giờ đưa tay vào máy giặt khi máy đang hoạt động. Chờ cho đến khi thùng giặt hoàn toàn dừng lại.
- Trong trường hợp ngập lụt, rút phích cắm điện, tắt vòi cấp nước và liên hệ với bộ phận dịch vụ. Khu vực nguy cơ bị điện giật.
- Không đè cửa xuống quá mức khi cửa máy đang mở.
- Không chạm vào cửa khi máy giặt đang hoạt động.
- Trước khi bạn mở cửa máy giặt, hãy kiểm tra xem lồng giặt đã được xả hết nước chưa. Không mở cửa nếu bạn vẫn nhìn thấy nước.
- Không mở cửa máy giặt khi máy đang hoạt động (nhiệt độ cao giặt / vắt). Nếu không, nước chảy ra từ máy giặt có thể gây bỏng hoặc thương tích do trơn trượt. Ngoài ra, không thể mở cửa để đảm bảo an toàn cho người sử dụng và việc mở cửa có thể gây hư hỏng máy hoặc thương tích.
- Không cho tay hoặc vật cứng vào bên dưới máy giặt khi máy đang hoạt động. Làm như vậy có thể dẫn đến thương tích.
- Không để ngón tay của bạn (đặc biệt là ngón tay của trẻ em) bị kẹt khi mở hoặc đóng cửa. Như vậy có thể dẫn đến bị thương.
- Giữ vòi nước luôn mở khi giặt. Nếu không, quy trình giặt có thể không hoạt động bình thường.

# Các Biện Pháp An Toàn

---

- Không đứng trên máy giặt hoặc đặt các đồ vật (như đồ giặt, đèn cây, thuốc lá đã cháy, bát đĩa, hóa chất, đồ kim loại, v.v.) lên máy giặt.  
Làm như vậy có thể dẫn đến điện giật, hỏa hoạn, sự cố với sản phẩm hoặc thương tích.
- Để bột giặt, nước xả và thuốc tẩy xa tầm tay trẻ em.
- Không sử dụng xà phòng có tính axit mạnh làm chất tẩy giặt.
- Không sử dụng xăng, cồn, chất tẩy rửa khô hoặc các chất dễ cháy nổ khác làm chất tẩy giặt.
- Sử dụng xà phòng gia dụng dùng cho máy giặt có sẵn trên thị trường.
- Đảm bảo rằng quần áo cần giặt không có vật lạ. Các vật cứng, sắc nhọn như đồng xu, chốt an toàn, đinh, ốc vít hoặc đá có thể gây hư hỏng máy giặt.
- Không giặt quần áo có móc treo như rèm cửa hoặc vật cứng.
- Không giặt quần áo bị ngâm hoặc dính xăng hoặc các chất dễ cháy, nổ hoặc độc hại khác. Có nguy cơ cháy nổ. Giặt bằng tay quần áo nói trên trong nước nóng và một lượng bột giặt bổ sung trước, và đảm bảo rằng tất cả các vết chất lỏng, rắn và hạt đó được loại bỏ trước khi cho vào máy giặt. Các chất độc hại bao gồm axeton, cồn, xăng, dầu hỏa, một số chất tẩy rửa gia dụng dạng lỏng và chất tẩy rửa, nhựa thông, sáp và chất tẩy rửa sáp.
- Không giặt hoặc vắt bất kỳ vật dụng nào ngoài quần áo hoặc khăn trải giường thông thường, cụ thể như sau:
  - Thảm, chiếu, chăn thú cưng, chăn len, túi ngủ
  - Quần áo dày như áo câu cá, quần trượt tuyết, tã che hoặc quần áo thấm mồ hôi
  - Tắm không thấm nước như tắm che mưa hoặc tắm che ô tô
- Không giặt thảm dày hoặc cứng. Điều này có thể gây thương tích hoặc hư hỏng máy giặt, tường, sàn hoặc quần áo do rung động bất thường.
- Không giặt thảm hoặc thảm chùi chân có đệm cao su. Lớp đệm cao su có thể bong ra và dính vào bên trong lồng, điều này có thể dẫn đến sự cố chẳng hạn như ngẹt thoát nước.
- Cho đồ vào máy giặt để đồ giặt không bị kẹt vào cửa. Nếu đồ giặt bị kẹt vào cửa, có thể làm hỏng đồ giặt hoặc máy giặt, hoặc dẫn đến rò rỉ nước.
- Đảm bảo rằng gioăng cao su và kính cửa trước không bị nhiễm bẩn bởi chất lạ (ví dụ: chất thải, chỉ, tóc, v.v.). Nếu một chất lạ bị mắc vào cửa hoặc đóng cửa không hoàn toàn, nó có thể gây ra rò rỉ nước.
- Không giặt các đồ giặt lớn như ra giường trong lưới giặt. Có nguy cơ bị thương do rung động bất thường.

# Các Biện Pháp An Toàn

---

## Các Lưu Ý Về Bảo Trì

- Trẻ em không được vệ sinh và sử dụng nếu không có sự giám sát của người lớn.
- Khi rút điện, hãy nắm chặt phích cắm và kéo thẳng ra khỏi ổ cắm. Cầm Kéo dây điện có thể làm hỏng dây và dẫn đến đoản mạch, hỏa hoạn và / hoặc điện giật.
- Không sử dụng chất tẩy rửa có tính axit mạnh để vệ sinh máy giặt.
- Không sử dụng benzen, chất pha loãng hoặc cồn để vệ sinh máy giặt. Nếu không sẽ có nguy cơ đổi màu, biến dạng, hư hỏng, điện giật hoặc hỏa hoạn.
- Thường xuyên lau sạch tất cả các chất lạ như bụi hoặc nước khỏi đầu cắm phích cắm điện và các điểm tiếp xúc bằng vải khô. Nếu không sẽ có nguy cơ bị điện giật hoặc hỏa hoạn.

## Bảo Vệ Môi Trường

- Máy giặt được sản xuất từ vật liệu có thể tái chế. Nếu bạn quyết định vứt bỏ máy giặt này, vui lòng tuân thủ các quy định về xử lý chất thải của địa phương. Cắt dây nguồn khiến máy giặt không thể kết nối với nguồn điện. Tháo cửa để động vật và trẻ nhỏ không bị mắc kẹt bên trong máy giặt.
- Không dùng vượt quá lượng xà phòng được khuyến nghị trong hướng dẫn của nhà sản xuất.
- Chỉ sử dụng các sản phẩm tẩy vết bẩn và thuốc tẩy trước chu kỳ giặt khi thực sự cần thiết.
- Tiết kiệm nước và điện bằng cách chỉ giặt đầy tải của máy (số lượng chính xác tùy thuộc vào chương trình sử dụng).

# Lắp đặt

Tuân thủ nghiêm ngặt các quy trình lắp đặt có liên quan trong sách hướng dẫn để đảm bảo rằng bạn sử dụng máy giặt một cách an toàn.

## Các bộ phận

Mở thùng carton máy giặt của bạn và kiểm tra xem có hư hỏng do vận chuyển hay không. Đồng thời đảm bảo rằng bạn đã nhận được tất cả các mục được hiển thị bên dưới. Nếu máy giặt bị hỏng trong quá trình vận chuyển hoặc bạn không có tất cả các phụ kiện, hãy liên hệ ngay với nơi bạn mua.

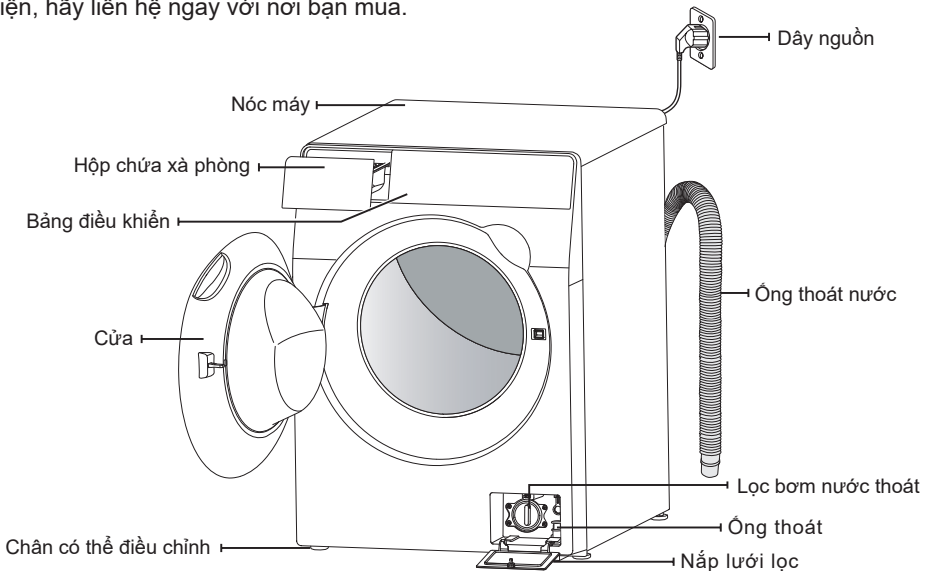

## Phụ kiện



Cờ lê  
(1)



Ống nước cấp  
(1)

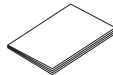

Hướng dẫn sử dụng  
(1)



Móc ống  
(1)



Nắp đậy  
Model 8.5kg : (4)  
Model 12.5kg; 10.5kg;  
9.5kg: (5)



**CẨN TRỌNG**

- Máy giặt này phải được kết nối với nguồn cấp nước bằng một ống mới (vui lòng sử dụng ống đi kèm với máy giặt). Không được phép sử dụng ống cũ.



# Lắp đặt

## Thông số kỹ thuật

Model	ES-FK1252SV-G	ES-FK1054SV-G	ES-FK954SV-G	ES-FK852SV-G ES-FK852EV-W
Khối lượng giặt tiêu chuẩn	12.5kg	10.5kg	9.5kg	8.5kg
Nguồn điện	220V~			
Tần số	50Hz			
Áp suất nước	0.03-0.8MPa			
Bộ phận gia nhiệt	1800W			1200W
Tốc độ quay (Tối đa)	1200rpm	1400rpm	1400rpm	1200rpm
Kích thước (W x D x H)	598×680×850mm			598x560x850mm
Khối lượng	84kg	76kg	76kg	58kg

# Lắp đặt

---

## Yêu cầu lắp đặt

---

### Nguồn điện

- Để tránh rủi ro hỏa hoạn, điện giật hoặc thương tích cá nhân không cần thiết, tất cả các mạch điện phải nối đất được thiết lập theo tiêu chuẩn điện quốc gia.
- Không cắm quá nhiều phích chung ổ điện sẽ làm quá tải ổ cắm điện.
- Đảm bảo rằng ổ cắm điện cấp nguồn của bạn có thể đáp ứng yêu cầu tải bình thường của máy giặt.
- Không sử dụng dây nối dài hoặc bộ chuyển đổi đầu phích cắm.
- Không sửa đổi phích cắm được cung cấp. Nếu nó không vừa với ổ cắm, hãy gọi thợ điện có chuyên môn để lắp đặt ổ cắm phù hợp.

### Nước cấp

- Áp lực nước làm việc của máy giặt là 0.03MPa ~ 0.8MPa. Khi áp suất nước dưới 0.03MPa, van cấp nước có thể không hoạt động bình thường, hoặc thời gian cấp nước lâu hơn so với chương trình, màn hình hiển thị hiển thị "E01".
- Vòi cấp nước nằm ở lưng máy giặt dưới 122cm để vòi cấp nước có thể dễ dàng kết nối với máy giặt
- Máy giặt phải gần vòi cấp nước.
- Khóa vòi nước khi không sử dụng máy giặt.
- Kiểm tra tình trạng rò rỉ nước bên trong thường xuyên.
- Trước khi sử dụng, hãy kiểm tra tất cả các kết nối của van cấp nước và vòi nước để tránh rò rỉ.

# Lắp đặt

## Yêu cầu lắp đặt

### Vị trí lắp đặt

- Không đặt máy giặt trên bệ hoặc kết cấu có giá đỡ yếu.
- Để tận dụng tối đa máy giặt, hãy đặt máy trên một bề mặt cứng, phẳng và sạch, không dính nước hoặc dầu.
- Tránh ánh nắng trực tiếp, thông gió đầy đủ.
- Nhiệt độ phòng không được dưới 0 °C.
- Tránh đặt máy giặt gần các nguồn nhiệt như than hoặc bếp ga.
- Không chêm máy giặt cân bằng, bằng cách đặt các mảnh gỗ hoặc vật liệu khác dưới máy giặt.
- Khe hở 25mm được yêu cầu cho phía trên, bên phải và bên trái. Đối với phía sau, 51mm là bắt buộc.

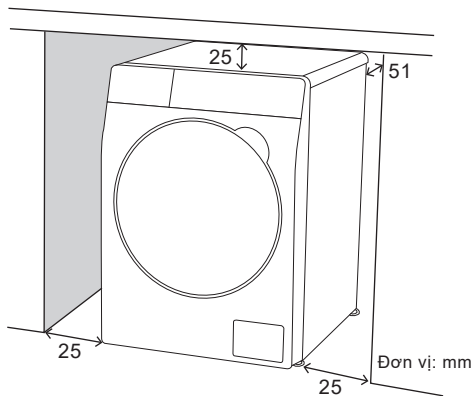

### Nhiệt độ môi trường xung quanh

Không thể đặt máy giặt ở nơi dễ bị đóng băng vì nước có thể đóng lại trong van nước, máy bơm thoát nước và ống dẫn nước. Đóng băng trong đường ống có thể gây hư hỏng ống nước, máy bơm thoát nước và các bộ phận khác. Máy giặt nên được đặt trong môi trường có nhiệt độ môi trường từ 0°C ~ 40°C và độ ẩm không khí tương đối dưới 95% (khi nhiệt độ là 25°C), để có thể sử dụng máy giặt một cách thuận tiện và an toàn.

# Lắp đặt

---

## Mở thùng máy giặt

---

- Sau khi tháo thùng và xếp, nhấc máy lên và tháo xếp chân máy. Đảm bảo rằng xếp chân máy không bị dính vào đáy máy.
- Nếu cần đặt máy nằm xuống để tháo đế máy, vui lòng bảo vệ bề mặt bên của máy và đặt máy nằm nghiêng. Vui lòng không đặt máy nằm mặt trước / sau.

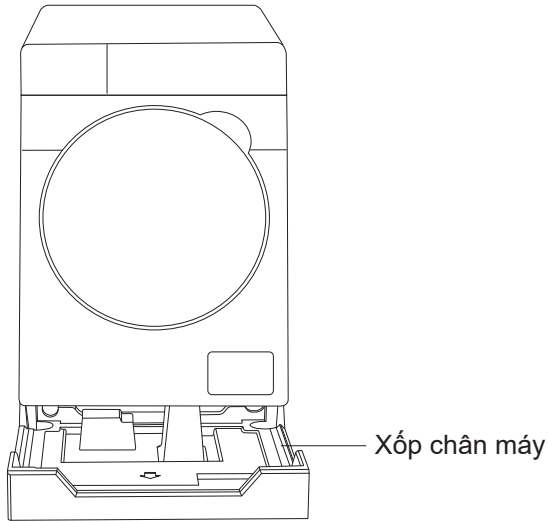

# Lắp đặt

## Tháo bu lông vận chuyển

Trước khi sử dụng máy giặt, bạn phải tháo tất cả các bu lông vận chuyển ra khỏi mặt sau của máy giặt. Các bước để tháo bu lông vận chuyển:

1. Nới lỏng tất cả các bu lông vận chuyển bằng cờ lê.

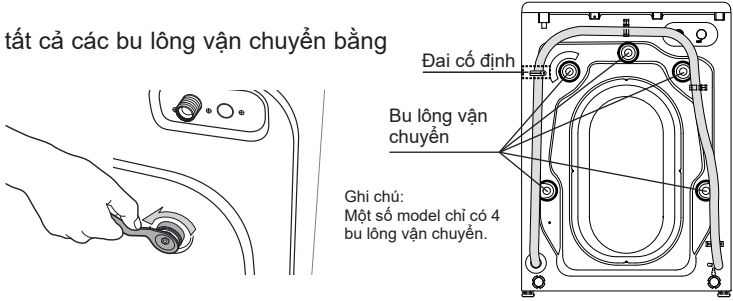

2. Cắm đầu bu lông và kéo nó ra khỏi lỗ. Lặp lại quy trình tương tự cho tất cả các bu lông vận chuyển còn lại.

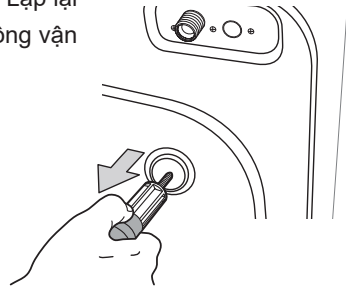

3. Che các lỗ bằng nắp đậy kèm theo.

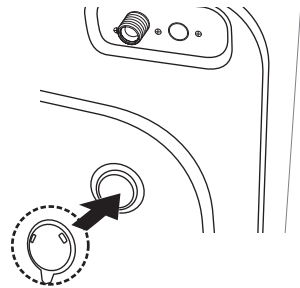

4. Giữ các bu lông vận chuyển để sử dụng trong tương lai.



CẢNH BÁO

- Vật liệu đóng gói có thể gây nguy hiểm cho trẻ em; giữ tất cả (túi nhựa, nhựa xốp, bu lông vận chuyển, v.v.) ngoài tầm với của trẻ em.
- Không cắt đai cố định của ống thoát nước.
- Không tháo vít cố định đai của ống thoát nước.

# Lắp đặt

## Điều chỉnh chân máy

Nếu sàn nhà không bằng phẳng, hãy điều chỉnh các chân của máy giặt. Không chèn các mảnh gỗ hoặc bất kỳ đồ vật nào khác dưới chân.

1. Xoay trái để nới lỏng các chân bằng cờ lê.

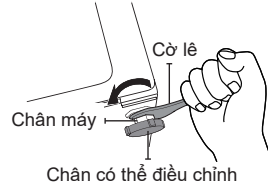

2. Điều chỉnh các chân đến khi nó ở độ cao mong muốn, quay ngược chiều kim đồng hồ cho chân cao hơn và xoay theo chiều kim đồng hồ để thấp hơn..

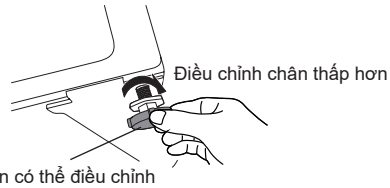
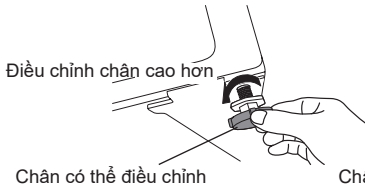

3. Siết chặt ốc các chân bằng cờ lê.

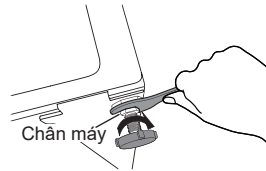

4. Kiểm tra xem các chân có được cân bằng hay không. Khi cảm thấy bốn góc máy không rung so với mặt đất. Các bước kiểm tra:

1. Nhấn vào hai góc chéo ở đầu của máy giặt bằng tay của bạn để kiểm tra độ cân bằng của máy giặt. Hai đường chéo miêu tả như hình:
2. Nếu máy giặt chưa cân bằng, điều chỉnh lại các chân.

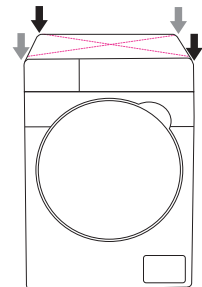

# Lắp đặt

## Kết nối nước cấp

### Lựa chọn vòi nước

Đầu vòi phải dài hơn 10mm. Đầu vòi phải phẳng và nhẵn, tránh rò rỉ.

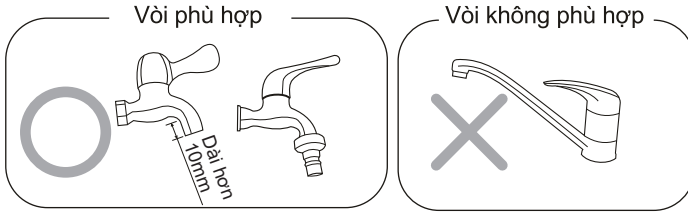

### Lắp đặt bộ nối vòi nước

1. Nhấn vòng trượt xuống và tháo đầu nối ống ra khỏi đầu ống, như hình minh họa 1 bên dưới.
2. Nới lỏng bốn bu lông trên đầu nối ống cho đến khi có thể gắn vừa vòi, sau đó đặt vào đầu vòi, xem hình minh họa 2. (nếu cỡ vòi quá lớn và không thể lắp đầu ống vào, hãy tháo bốn bu lông và lấy ống lót ra, đầu vòi phải phẳng, nếu không nó sẽ bị rò rỉ, xem hình minh họa 3)

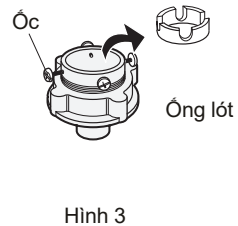
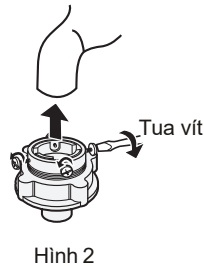
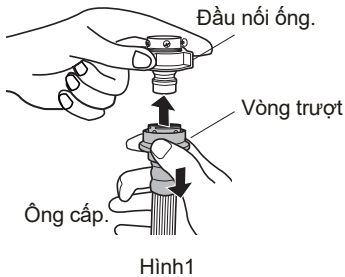

3. Vận chặt đều bốn bu lông trong đầu nối ống, xem hình 4.
4. Khóa chặt đai ốc như hình minh họa, xem hình 5.

Lưu ý: trước khi siết đầu ống, ren dài khoảng 4mm, sau khi siết chặt đầu ống ren dài khoảng 2mm, xem hình 6

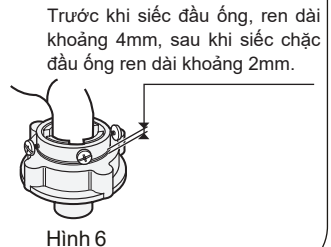
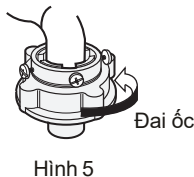
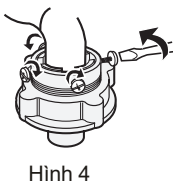

# Lắp đặt

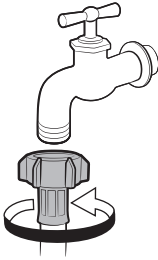

Nếu bạn sử dụng vòi nước có đầu ren thích hợp, hãy sử dụng ống nước cấp thích hợp.

## Cố định ống thoát nước

Đảm bảo ống thoát nước được cố định và không di chuyển hoặc lỏng lẻo, nếu không sẽ gây rò rỉ và bị tuột ra lỗ thoát.

Đầu cuối của ống thoát nước có thể được cố định theo ba cách:

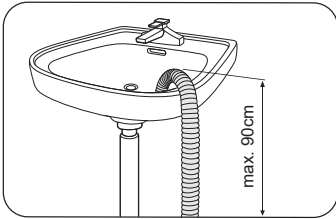

1. Bên cạnh của chậu rửa :

Phần cuối của ống thoát nước phải được đặt thấp hơn 90cm so với mặt đất. Để tránh gấp ống thoát nước, cố định ống trên cạnh chậu rửa bằng móc hoặc dây để ngăn ống thoát nước dịch chuyển.

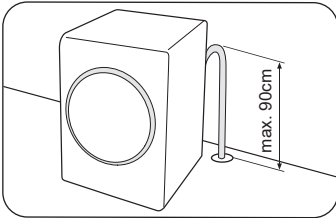

2. Gắn với lỗ thoát sàn chò sẵn :

Hãy đảm bảo chiều dài đường ống thoát đứng nối lỗ thoát sàn dưới 90cm.

Lưu ý: không để ngập đầu ống thoát vào nước.

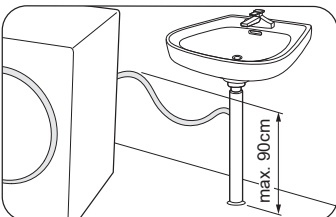

3. Gắn ống thoát nhánh của chậu rửa :

Phần cuối của ống thoát máy được kết nối với ống thoát dưới bồn rửa. Hãy đảm bảo chiều cao đường ống thoát đứng nối lỗ thoát dưới 90cm so với sàn.



# Trước khi sử dụng máy giặt

---

## Kiểm tra và chuẩn bị trước khi giặt

---

Để tránh hỏng máy giặt và hư đồ giặt, bạn phải lưu ý những điều sau:

### 1. Phân loại đồ giặt theo độ bẩn, màu sắc và loại vải.

- Vải bông phải được lộn trái và giặt riêng, hoặc đồ giặt khác có thể bị dính bụi, xơ vải, nếu giặt chung v.v.
- Trước khi giặt, vui lòng kiểm tra xem đồ giặt màu đậm và bông được lộn trái và giặt riêng vì chúng dễ bị xơ vải ra màu khi giặt chung.

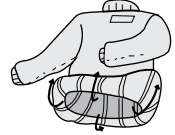

### 2. Lấy đồ vật ra khỏi túi.

- Vui lòng kiểm tra các túi của đồ giặt. Các đồ vật cứng như đồ trang trí và tiền xu có thể làm hỏng máy giặt.

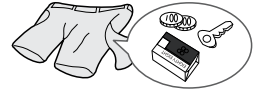

### 3. Trước khi giặt đồ, hãy tháo các đồ trang trí bằng kim loại và kéo khóa quần áo, lộn trái quần áo.

- Trước khi giặt quần jean và quần dài các vật cứng như khóa kéo và nút, chúng nên được đóng lại hoặc cài cúc. Áo khoác mùa đông, quần dài, ga trải giường, quần jean, v.v. phải được giặt riêng biệt.
- Quần áo phải được làm phẳng trước khi cho vào Máy giặt; rèm cửa sẽ được giặt sau khi các móc được tháo ra. Đồ giặt có cúc hoặc thêu được lộn trái trước khi giặt.
- Vui lòng tháo đồ trang trí trên quần áo trước khi giặt vì chúng có thể làm hỏng đồ giặt. Tất cả các loại dây sẽ được buộc đúng cách vì chúng có thể làm xoắn đồ giặt khác.



### 4. Các vật dụng nhỏ như đồ lót phải được giặt trong túi giặt.

- Nên giặt đồ lót có móc kim loại riêng trong túi giặt nhằm ngăn kim loại không bị gãy làm hỏng đồ giặt và thùng máy.
- Các vật phẩm nhỏ như nút tắt được khuyến nghị giặt trong túi lưới giặt (có bán trên thị trường) để ngăn chúng rơi vào khe roang cửa.

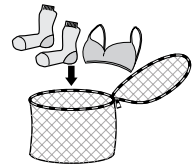

## Trước khi sử dụng máy giặt

---

### 5. Tắt trắng, cổ áo, cổ tay áo nên được giặt trước

- Vui lòng giặt trước như cổ tay áo, cổ áo và túi trước khi giặt máy.
- Vui lòng sử dụng xà phòng dạng bột hoặc lỏng. Xà phòng có thể vẫn còn trong quần áo hoặc trong lồng giặt khi giặt bằng xà phòng bột.

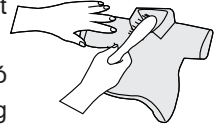

### 6. Trước khi giặt, vui lòng kiểm tra xem có vết ố trên đồ giặt.

- Không cho quần áo vào máy giặt lâu vì chúng có thể bị nấm mốc và ố vàng.
- Xác nhận xem đồ trước khi giặt có bị phai màu hay không. Kiểm tra bằng cách dùng khăn trắng lau lên đồ giặt để kiểm tra xem đồ giặt có bị ra màu hay không.



### 7. Làm sạch bụi, cặn và lông của vật nuôi bám trên đồ giặt.

- Ma sát của bụi và cặn với đồ giặt có thể làm hỏng quần áo và làm quần áo dơ.



### 8. Để bảo vệ làn da của em bé.

- Đồ giặt của em bé (quần áo và khăn tắm của em bé) như tã nên được giặt riêng. Cố gắng tránh giặt chung với đồ giặt của người lớn.



# Trước khi sử dụng máy giặt

## Sử dụng xà phòng và nước xả

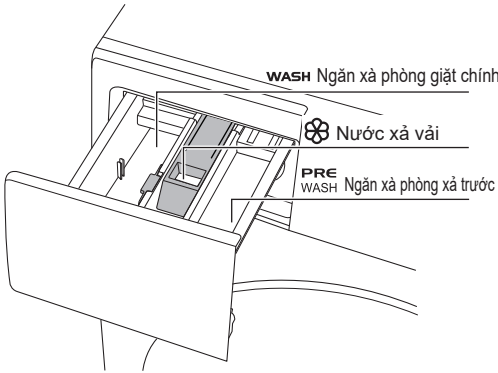

### WASH Ngăn xà phòng giặt chính- Bột hoặc Nước

Phụ kiện xà phòng nước

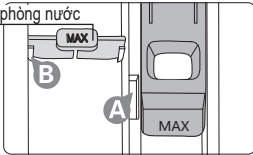

- Khi sử dụng xà phòng dạng nước, hãy đặt phụ kiện xà phòng nước vào vị trí B.

Mức "MAX"

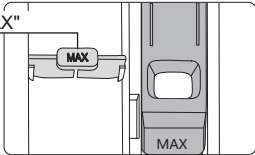

- Lượng xà phòng nước không được vượt quá mức "MAX".

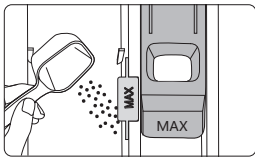

- Không cho phụ kiện xà phòng nước khi sử dụng bột giặt.

## Nước xả vải

- Khi vào chu kỳ xả, nước xả vải trong ngăn chứa sẽ được đổ tự động vào thùng giặt.
- Lượng nước xả không đổ vượt quá mức "MAX".
- Không cho xà phòng nước hoặc bột giặt vào ngăn nước xả vải.

### PRE WASH Ngăn xà phòng xả trước

Nếu bạn chọn chương trình có chức năng giặt xả trước

Xin vui lòng cho một ít xà phòng trong ngăn xà phòng xả trước và lượng xà phòng thích hợp trong ngăn xà phòng giặt chính.

Xà phòng trong ngăn xà phòng xả trước có thể làm sạch một phần bụi bẩn trên quần áo, sau đó bột giặt hoặc nước giặt trong ngăn xà phòng giặt chính có thể làm sạch đồ giặt ở mức độ sâu hơn để tiết kiệm xà phòng.



CẢNH TRỌNG

- Không bao giờ mở hộp đựng xà phòng khi máy giặt đang chạy.
- Sử dụng xà phòng "ít bọt" dành riêng cho máy giặt.
- Không sử dụng quá nhiều xà phòng hoặc xà phòng quá nhiều bọt sẽ ảnh hưởng đến giặt không sạch hoặc nguyên nhân lỗi chức năng giặt.
- Tham khảo hướng dẫn dùng xà phòng của nhà sản xuất và sử dụng xà phòng thích hợp dựa trên loại, màu sắc, nhiệt độ nước, mức độ vết bẩn, v.v. của quần áo.
- Sử dụng đúng lượng xà phòng sẽ giúp đạt được hiệu quả giặt tốt và bảo vệ Môi trường.
- Không sử dụng xà phòng viên nang.
- Nếu bạn sử dụng xà phòng dạng lỏng quá nhiều để xả giặt trước, lượng xà phòng dư có thể bị đông cứng lại.
- Nếu xà phòng tràn ra các bộ phận khác ngoài trừ ngăn đổ xà phòng, hãy lau ngay bằng vải ướt nếu không có thể làm hư các bộ phận này.

# Hoạt động

## Bảng điều khiển

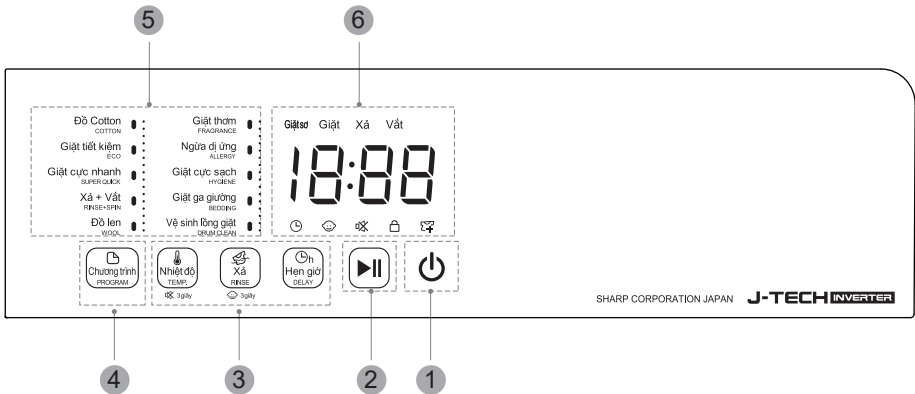

### 1 Nút nguồn

- Nhấn để bật hoặc tắt máy giặt.

### 2 Nút Bắt đầu / Tạm dừng

- Nhấn để bắt đầu hoặc tạm dừng chương trình.
- Nếu cần dừng chương trình tạm thời, nhấn Bắt đầu / Tạm dừng.

### 3 Các phím cài đặt giặt thủ công

- Một số tùy chọn và chức năng có thể được tùy chỉnh. Để biết thêm thông tin, hãy xem trang 22.
- Tùy chọn có sẵn sẽ thay đổi tùy theo chương trình.

### 4 Phím chương trình

- Nhấn phím để chọn chương trình.

### 5 Tên chương trình

- Chọn chương trình theo loại đồ giặt.
- Đèn báo chế độ giặt đã chọn sẽ nhấp nháy.

### 6 Màn hình

- Màn hình hiển thị các cài đặt (nhiệt độ, và thời gian), thời gian còn lại, tùy chọn, tình trạng và mã lỗi. Để biết thêm thông tin, xem trang 32.

#### Lưu ý

- Máy giặt tự động tắt khi không có tháo tác nào sau 5 phút.
- Không chạm vào bảng điều khiển khi tay ướt hoặc đeo găng tay, băng gạc, v.v. Chạm trực tiếp bằng ngón tay trần.
- Không dùng bất kỳ vật sắc nhọn nào lên bảng điều khiển để vận hành máy giặt.

# Hoạt động

## Các bước đơn giản để giặt



1. Nhấn Nguồn để bật máy giặt.
2. Nhấn **CHƯƠNG TRÌNH** (xem trang 19, 20) để chọn chương trình giặt.
3. Thiết lập các tùy chọn (**NHIỆT ĐỘ, XẢ,...**) khi cần thiết. Phụ thuộc vào tùy chọn có sẵn.
4. Nhấn Bắt đầu / Tạm dừng.

## Tổng quát về chương trình

Chương trình	Miêu tả	Max Tốc độ vắt	Nhiệt độ thích hợp	Lượng quần áo MAX
Đồ Cotton COTTON	<ul style="list-style-type: none"><li>• Thích hợp để giặt các loại vải cotton thông thường hoặc ít bẩn, ga trải giường, khăn trải bàn, đồ lót, khăn tắm, áo sơ mi, ...</li></ul>	1200 rpm / 1400 rpm*1	40 °C (nhỏ hơn 90 °C)	12.5 kg/ 10.5 kg/ 9.5 kg/ 8.5 kg
Giặt tiết kiệm ECO	<ul style="list-style-type: none"><li>• Thích hợp để giặt quần áo ít bẩn.</li><li>• Chương trình này tiêu thụ điện và nước ít hơn.</li></ul>	1200 rpm / 1400 rpm*1	60 °C (nhỏ hơn 90 °C)	12.5 kg/ 10.5 kg/ 9.5 kg/ 8.5 kg
Giặt cực nhanh SUPER QUICK	<ul style="list-style-type: none"><li>• Chương trình giặt xong trong vòng 15 phút.</li><li>• Thích hợp giặt quần áo ít bẩn.</li></ul>	400 rpm	20 °C (nhỏ hơn 40 °C)	2 kg
Xả + Vắt RINSE+SPIN	<ul style="list-style-type: none"><li>• Phù hợp với quần áo chỉ cần xả sạch hoặc xả lại bằng nước xả.</li></ul>	1200 rpm / 1400 rpm*1	-	12.5 kg/ 10.5 kg/ 9.5 kg/ 8.5 kg
Đồ len WOOL	<ul style="list-style-type: none"><li>• Thích hợp để giặt đồ len có thể giặt máy.</li></ul>	800 rpm	30 °C (nhỏ hơn 40 °C)	2 kg

\*1 1200rpm cho model 12.5kg và model 8.5kg, 1400rpm cho model 10.5kg và model 9.5kg.

# Hoạt động

Chương trình	Miêu tả	Max Tốc độ vắt	Nhiệt độ thích hợp	Lượng quần áo MAX
Giặt thơm FRAGRANCE	<ul style="list-style-type: none"> <li>Chương trình giặt quần áo một cách hiệu quả để giữ lại hương thơm. Quần áo sẽ được ngâm trong nước xả vải.</li> </ul>	1200 rpm / 1400 rpm*1	40 °C (nhỏ hơn 90 °C)	12.5 kg/ 10.5 kg/ 9.5 kg/ 8.5 kg
Ngừa dị ứng ALLERGY	<ul style="list-style-type: none"> <li>Chương trình nhằm loại bỏ chất gây dị ứng bằng cách sử dụng hơi nước.</li> <li>Thích hợp để giặt vải bông, vải lanh và quần áo hằng ngày khác.</li> <li>Chương trình hấp hơi được cài đặt mặc định.</li> </ul>	1200 rpm / 1400 rpm*1	60 °C	5 kg / 4 kg / 3 kg*2
Giặt cực sạch HYGIENE	<ul style="list-style-type: none"> <li>Chương trình giặt sạch các chất bẩn nặng bám trên quần áo và loại bỏ chất gây dị ứng.</li> <li>Chương trình xả trước và chương trình hấp hơi được cài đặt mặc định.</li> <li>Thích hợp để giặt vải bông và vải lanh.</li> </ul>	1200 rpm / 1400 rpm*1	60 °C (60-90 °C)	5 kg / 4 kg / 3 kg*2
Giặt ga giường BEDDING	<ul style="list-style-type: none"> <li>Thích hợp để giặt ga trải giường, bọc chăn, v.v.</li> </ul>	800 rpm	lạnh (nhỏ hơn 40 °C)	2 kg
Vệ sinh lồng giặt DRUM CLEAN	<ul style="list-style-type: none"> <li>Chương trình làm sạch lồng giặt bằng cách loại bỏ bụi bẩn và vi khuẩn khỏi lồng.</li> <li>Đảm bảo lồng không có quần áo.</li> <li>Không sử dụng bất kỳ chất tẩy rửa nào cho làm sạch lồng giặt.</li> </ul>	-	-	-

\*1 1200rpm cho model 12.5kg và model 8.5kg, 1400rpm cho model 10.5kg và model 9.5kg.

\*2 5kg cho model 12.5kg, 4kg cho model 10.5kg và model 9.5kg, 3kg cho model 8.5kg.

# Hoạt động

---

## Danh sách chọn sẵn

---

Chương trình	Chương trình mặc định		
	Nhiệt độ/TEMP.	Xả/RINSE	Hẹn giờ/DELAY
Đồ Cotton COTTON	•	•	•
Giặt tiết kiệm ECO	•	•	•
Giặt cực nhanh SUPER QUICK	•	•	•
Xả + Vắt RINSE+SPIN	—	•	•
Đồ len WOOL	•	•	•
Giặt thơm FRAGRANCE	•	•	•
Ngừa dị ứng ALLERGY	—	•	•
Giặt cực sạch HYGIENE	•	•	•
Giặt ga giường BEDDING	•	•	•
Vệ sinh lồng giặt DRUM CLEAN	—	—	—

# Hoạt động

---

## Các nút chức năng

---



### Nhiệt độ/TEMP.

Bạn có thể chọn nhiệt độ nước thích hợp theo vải.

Nhấn nhiều lần để chọn nhiệt độ nước theo trình tự: lạnh, 20°C, 30°C, 40°C, 60°C và 90°C.



### Xả/RINSE

Bạn có thể chọn số lần xả phù hợp theo từng loại vải.

Khi chọn "0", quần áo sẽ không vắt.



### Hẹn giờ/DELAY

Bạn có thể chọn hẹn giờ (Hẹn giờ giặt). Nhấn nhiều lần để chọn thời gian hẹn giặt theo trình tự. Khi thời gian hẹn giờ được đặt, biểu tượng Hẹn Giờ (⌚) sẽ sáng.

#### LƯU Ý

- Thời gian hẹn giờ từ 3 giờ đến 24 giờ. Không cho phép cài đặt trước dưới 3 giờ.
- Quần áo dễ bị nhiễm tĩnh điện không phù hợp với chức năng này.
- Sau khi nhấn **Bắt đầu / Tạm dừng**, thời gian đến khi giặt xong được hiển thị trên Màn hình.

## Biểu tượng

---



### Thêm quần áo

Khi biểu tượng được bật, bạn có thể thêm quần áo.

Quần áo có thể thêm được khi máy trong chương trình giặt hoặc xả như bên dưới.

- Mức nước thấp hơn mức khóa cửa; .
- Nhiệt độ nước thấp hơn 55°C



### Khóa cửa

Khi khóa cửa ở trạng thái đóng, biểu tượng sẽ sáng; khi khóa cửa ở trạng thái mở, biểu tượng báo sẽ tắt.



# Hoạt động



## Khóa trẻ em



Khóa trẻ em, nhấn và giữ Xả/ RINSE trong 3 giây, chức năng khóa trẻ em sẽ được bật hoặc tắt, và đèn báo khóa trẻ em sẽ bật hoặc tắt.

Chức năng này sẽ khóa tất cả các nút ngoại trừ nút Nguồn và nút khóa trẻ em.

Không thể bật khóa trẻ em khi màn hình nhấp nháy 0:00 sau khi chương trình giặt kết thúc.

### LƯU Ý

- Khi chức năng khóa trẻ em được bật, chương trình giặt sẽ được ghi nhớ ngay cả sau khi tắt máy. Khi bật máy trở lại, máy giặt sẽ tiếp tục giặt tiếp. Để vận hành các nút khác trừ Nguồn hãy tắt Khóa trẻ em.



## Tắt tiếng



Ở chế độ máy chờ, bấm và giữ Nhiệt độ/TEMP. trong 3 giây để bật và tắt chức năng Tắt tiếng.

Khi biểu tượng tắt tiếng sáng, máy giặt sẽ không phát ra âm thanh trừ âm báo lỗi.

## Chế độ cài đặt

Để kích hoạt cài đặt chế độ giặt, bật máy, nhấn giữ đồng thời nút **Chương trình/ PROGRAM, Nhiệt độ/ TEMP., Xả/ RINSE** trong 3 giây. Có thể kích hoạt cài đặt chế độ giặt trước khi bắt đầu chương trình giặt.

Chế độ cài đặt	Nút cài đặt	Nội dung
Mức nước	Xả RINSE	"0" hoặc "1" được bật tắt trên màn hình bằng cách nhấn Xả/ RINSE. 0: mức nước tiêu chuẩn (mặc định) 1: nước được thêm vào so với mức tiêu chuẩn Chương trình mặc định: Đồ Cotton/COTTON
Khôi phục cài đặt gốc	Hẹn giờ DELAY	Khôi phục cài đặt gốc bằng cách nhấn Hẹn giờ/DELAY.

# Bảo dưỡng máy giặt

## Vệ sinh ngăn chứa xà phòng

Vệ sinh ngăn chứa xà phòng khi xà phòng và nước xà vãi tích tụ.

1. Nhấn cần khóa ở bên trong ngăn chứa xà phòng và kéo nó ngoài. Sau đó, lấy phụ kiện khỏi ngăn kéo.



CẢN TRỌNG

Cẩn thận không làm rơi xà phòng khi kéo nó ra.

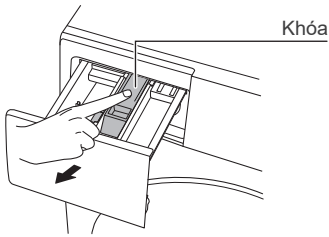

2. Vệ sinh ngăn kéo dưới vòi nước bằng bàn chải.

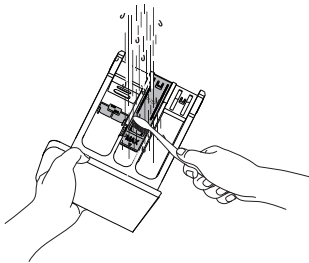

3. Lắp lại các phụ kiện và lắp ngăn chứa xà phòng lại như ban đầu.

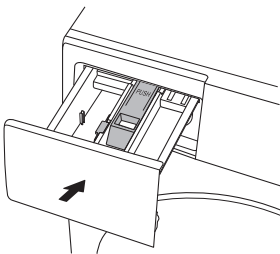

## Vệ sinh vỏ máy

Máy giặt sạch sẽ giặt sạch hơn và tăng tuổi thọ của máy. Rút phích điện trước khi vệ sinh máy giặt.

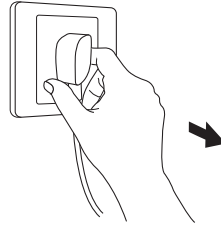

Lau bề ngoài máy giặt bằng vải mềm. Đối với bảng điều khiển, hãy lau sạch bằng vải mềm khô.

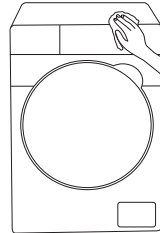

Không xịt nước trực tiếp lên máy sẽ làm mạch điện máy bị hỏng.

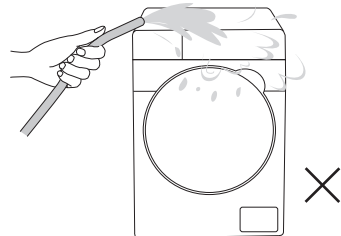

# Bảo dưỡng máy giặt

---

Giữ máy giặt sạch sẽ giặt quần áo sạch hơn, tránh sửa chữa không cần thiết và tăng tuổi thọ máy.

## Tự động làm sạch

---

Đây là chương trình tự động làm sạch lồng giặt và có thể loại bỏ nấm mốc có thể có trong lồng giặt.

1. Mở vòi cấp nước.
2. Cho lượng chất tẩy rửa thích hợp vào ngăn chứa bột giặt và đóng ngăn chứa lại.
3. Chọn chương trình tự động làm sạch.
4. Nhấn nút **Bắt đầu** / **Tạm dừng** để bắt đầu chương trình tự động làm sạch.
  - Không thể sử dụng chương trình tự động làm sạch khi có quần áo trong máy giặt hoặc máy đang giặt hoặc máy bị hỏng.
  - Không thể sử dụng xả phòng thông thường cho chương trình tự động làm sạch.
  - Chỉ đổ một phần mười lượng chất tẩy rửa thùng giặt mà nhà sản xuất khuyến nghị vì mục đích bảo vệ môi trường.
  - Thuốc tẩy có chứa clo có thể làm phai màu đồ giặt; nên chỉ sử dụng chất tẩy oxy.
  - Chất tẩy rửa dạng bột: Vui lòng sử dụng chất tẩy dạng bột hoặc chất tẩy rửa chuyên dụng cho lồng máy giặt.
  - Chất tẩy rửa dạng lỏng: Vui lòng sử dụng chất tẩy dạng lỏng hoặc chất tẩy rửa chuyên dụng cho lồng máy giặt.

## Vệ sinh bộ lọc bơm thoát nước

---

Rút điện trước khi vệ sinh và bảo trì.

Nên làm sạch bộ lọc máy bơm thoát nước 5 đến 6 lần một năm; hoặc khi bạn nhìn thấy Thông báo lỗi "E03" trên màn hình.

1. Mở nắp đậy bộ lọc.

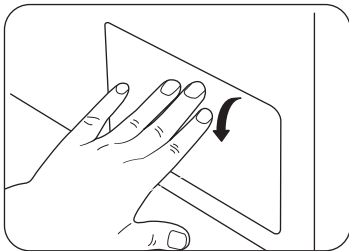

2. Kéo ống thoát nước ra, bịt đầu, cho nước chảy vào dụng cụ chứa.

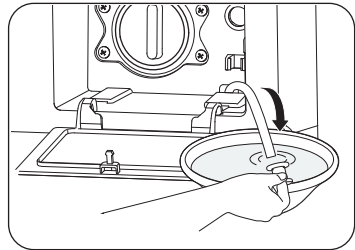

# Bảo dưỡng máy giặt

- 3.** Cầm vặn ngược chiều kim đồng hồ và **4.** Rửa sạch bộ lọc với bàn chải.  
kéo bộ lọc ra, để nước chảy sang một dụng cụ chứa...

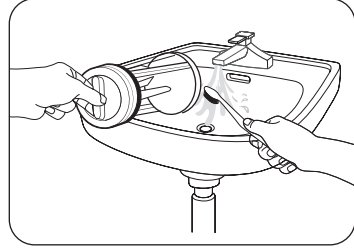
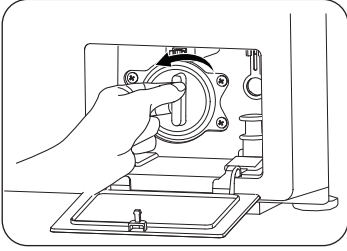

- 5.** Lắp lại bộ lọc bơm nước thoát nước. **6.** Vặn cùng chiều kim đồng hồ để gắn lại bộ lọc và **đậy nắp bộ lọc.**

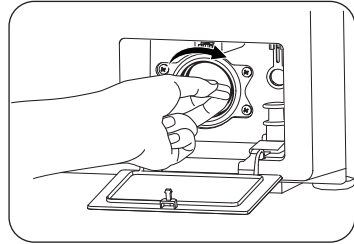
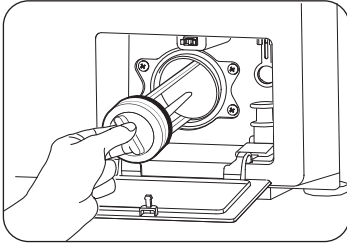

**CẢNH BÁO**

Không tháo bộ lọc khi máy đang hoạt động hoặc khi nước nóng bị chảy ra ngoài.

- Đảm bảo bộ lọc được lắp vào máy khi vệ sinh sạch. Nếu không, có thể xảy ra lỗi hoặc rò rỉ nước.
- Đảm bảo rằng bộ lọc được lắp ráp đúng vị trí.
- Trong trường hợp khẩn cấp, hãy xả nước bằng cách này này.

# Bảo dưỡng máy giặt

## Vệ sinh lưới lọc van cấp nước

Bạn nên vệ sinh lưới lọc van cấp nước theo định kỳ hoặc khi bạn thấy lỗi "E01" trên màn hình:

**1.** Rút điện, khóa van cấp nước.

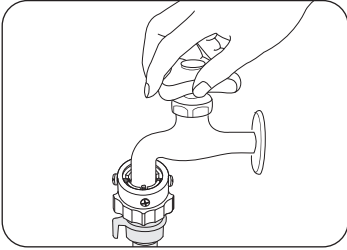

**4.** Vệ sinh sạch bên trong và bên ngoài đầu ren bằng bàn chải.

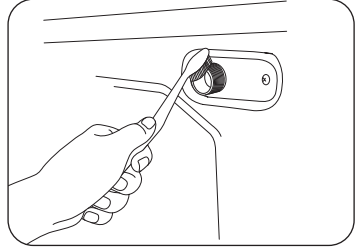

**2.** Tháo đầu dây cấp nước ra khỏi máy.

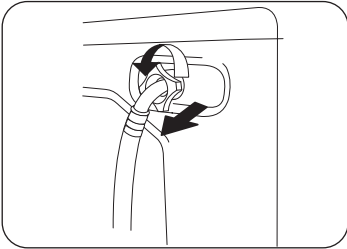

**5.** Gắn lại lưới lọc.

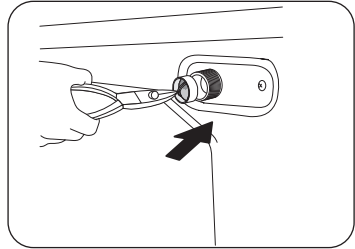

**3.** Dùng kiếm nhọn tháo lưới lọc và vệ sinh sạch dưới vòi nước bằng bàn chải.

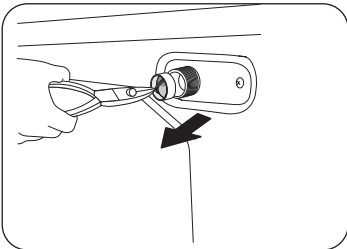

**6.** Gắn lại dây cấp nước bằng tay, vặn nhẹ kín, cẩn thận tránh tua ren.

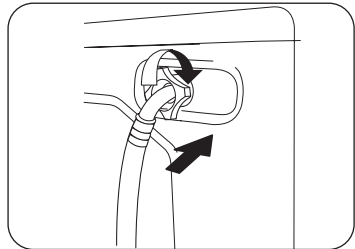

# Bảo dưỡng máy giặt

## Cách xử lý ống cấp nước bị đông đá

Nếu nhiệt độ giảm xuống dưới 0°C và ống cấp nước máy giặt của bạn bị đóng băng, bạn có thể xử lý như sau:

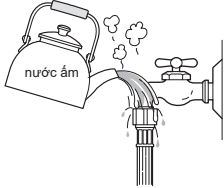

1. Quấn vòi bằng khăn nhúng nước ấm và đổ nước ấm lên để làm tan băng nước vòi.

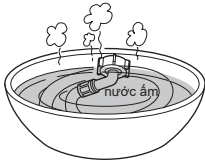

2. Tháo ống cấp nước và ngâm nó vào nước ấm.

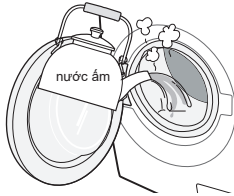

3. Cho nước ấm vào lồng máy giặt và ngâm trong 10 phút.

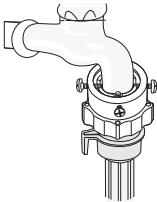

4. Kết nối ống cấp nước với vòi nước và kiểm tra xem hoạt động cấp và thoát nước có bình thường không.  
• Khi sử dụng lại máy giặt, vui lòng đảm bảo rằng nhiệt độ môi trường trên 0°C.

## Lưu kho máy giặt

Nếu bạn cần không dùng máy giặt trong thời gian dài, vui lòng xả hết nước ra khỏi máy. Nếu không, nước dư sẽ tồn đọng lâu ngày trong máy giặt và làm hư máy.

1. Chọn Xả + Vắt, và cài đặt thời gian Xả là 0 để xả hết nước trong thùng giặt.
2. Kéo ống thoát nước ra, bịt đầu, cho nước chảy vào dụng cụ chứa.
3. Tắt vòi nước và tháo dây cấp nước.
4. Rút phích cắm của máy giặt và mở cửa máy để khô.

# Xử lý sự cố

## Hiện tượng và cách xử lý

Hiện tượng	Cách xử lý
Bột giặt còn lại trong hộp chứa xà phòng sau khi máy giặt xong.	<ul style="list-style-type: none"><li>• Kiểm tra xem áp lực nước cấp có mạnh không.</li><li>• Kiểm tra xem xà phòng có được đổ đúng ngăn chưa không.</li><li>• Kiểm tra xem bột giặt có bị ẩm và đóng cục không.</li></ul>
Xà phòng từ ngăn chứa không chảy vào lồng khi giặt	<ul style="list-style-type: none"><li>• Kiểm tra xem có chọn chương trình xả trước hay không.</li></ul>
Máy giặt rung hoặc quá ồn	<ul style="list-style-type: none"><li>• Kiểm tra xem máy giặt có được đặt trên nền không bằng phẳng không. Nếu bề mặt không bằng phẳng, điều chỉnh chân để cân bằng máy giặt.</li><li>• Kiểm tra xem các bu lông vận chuyển có được tháo ra không.</li><li>• Kiểm tra xem máy giặt có chạm vào bất kỳ vật nào khác không.</li><li>• Kiểm tra xem có giặt quá nhiều đồ không, đồ giặt có được cân bằng trong lồng giặt không.</li></ul>
Thời gian giặt hiển thị sai lệch so với thời gian giặt thực tế	<ul style="list-style-type: none"><li>• Hiện tượng này là bình thường, do có sự sai lệch về khối lượng đồ giặt, thời gian cung cấp nước.</li></ul>
Ồn từ máy bơm thoát nước	<ul style="list-style-type: none"><li>• Kiểm tra xem bộ lọc của máy bơm thoát nước có bị tắc không và vệ sinh nó.</li></ul>
Máy giặt không thể giặt	<ul style="list-style-type: none"><li>• Đảm bảo rằng máy giặt đã được cắm điện.</li><li>• Đảm bảo nhấn Bắt đầu / Tạm dừng để khởi động máy giặt.</li><li>• Đảm bảo rằng Khóa trẻ em không được kích hoạt.</li><li>• Kiểm tra cầu chì hoặc rút điện rồi cắm lại.</li></ul>
Không cấp nước hoặc nước cấp không đủ.	<ul style="list-style-type: none"><li>• Đảm bảo mở hoàn toàn vòi nước.</li><li>• Đảm bảo rằng cửa được đóng đúng cách.</li><li>• Đảm bảo rằng ống cấp nước không bị đóng băng.</li><li>• Đảm bảo ống cấp nước không bị gấp khúc hoặc bị tắc.</li><li>• Đảm bảo có đủ áp lực nước.</li></ul>

## Xử lý sự cố

Hiện tượng	Cách xử lý
Máy giặt không xả hoặc không vắt	<ul style="list-style-type: none"><li>• Đảm bảo rằng ống thoát nước không bị gấp. Nếu ống thoát ngắn, hãy gọi cho dịch vụ.</li><li>• Đảm bảo rằng bộ lọc của bơm thoát nước không bị tắc.</li><li>• Đóng cửa và nhấn hoặc nhấn Bắt đầu / Tạm dừng. Để an toàn, máy giặt sẽ không cấp nước hoặc quay trừ khi cánh cửa được đóng.</li><li>• Đảm bảo rằng ống thoát nước không bị đóng băng hoặc bị tắc.</li><li>• Đảm bảo rằng ống thoát nước được kết nối với hệ thống thoát nước mà không bị tắc.</li><li>• Nếu điện yếu, máy giặt tạm thời không xả nước hoặc không quay.</li><li>• Ngay sau khi điện áp được cải thiện đủ điện áp cấp, nó sẽ hoạt động bình thường.</li></ul>
Cửa không mở được	<ul style="list-style-type: none"><li>• Nhấn hoặc chạm vào Bắt đầu / Tạm dừng để dừng máy giặt.</li><li>• Có thể mất vài phút để cơ chế khóa cửa nhả ra.</li><li>• Đảm bảo rằng tất cả nước trong lồng giặt đã được xả hết.</li><li>• Cửa có thể không mở nếu nước vẫn còn trong lồng giặt. Thoát hết nước lồng giặt và mở cửa bằng tay.</li><li>• Đảm bảo rằng đèn khóa cửa đã tắt. Đèn khóa cửa tắt sau khi máy giặt đã xả nước.</li><li>• Kiểm tra máy giặt có hoạt động không và khóa cửa mở khi máy dừng lại.</li></ul>
Rò rỉ nước	<ul style="list-style-type: none"><li>• Đảm bảo rằng cửa được đóng đúng cách.</li><li>• Đảm bảo rằng tất cả các kết nối ống đều chặt chẽ.</li><li>• Đảm bảo rằng phần cuối của ống thoát nước được lắp đúng cách và được nối vào hệ thống thoát nước.</li><li>• Tránh quá tải.</li><li>• Sử dụng xà phòng "ít bọt" để ngăn trào bọt xà phòng.</li></ul>



## Xử lý sự cố

Hiện tượng	Cách xử lý
Thời gian vắt dài / Tốc độ vắt thấp.	<ul style="list-style-type: none"><li>• Vì máy có sự điều khiển tự động, nó có thể kiểm tra sự cân bằng khi quay. Để bảo vệ máy, khi quần áo không cân bằng, máy vắt lâu hơn hoặc giảm tốc độ để giữ cân bằng quần áo, hoặc quay với tốc độ thấp hơn.</li><li>• Khi có quá nhiều bọt, thời gian trên màn hình sẽ ngừng, máy đang loại bỏ bọt chứ không phải lỗi, và máy giặt sẽ tự động trở lại chương trình bình thường khi kết thúc.</li></ul>
Có quá nhiều bọt.	<ul style="list-style-type: none"><li>• Đảm bảo rằng bạn sử dụng các loại xà phòng được khuyến nghị cho máy giặt.</li><li>• Sử dụng xà phòng "ít bọt".</li><li>• Đổ xà phòng vừa đủ, sử dụng nước xả vải.</li></ul>
Ấn nút không được	<ul style="list-style-type: none"><li>• Kiểm tra xem bảng điều khiển có sạch không. Lau sạch nước hoặc bụi bẩn bằng mềm vải. Tháo nhãn dán hoặc băng dính.</li><li>• Chạm trực tiếp vào bảng điều khiển bằng ngón tay. Bấm nút khi có gắng tay, băng, móng tay, hoặc các vật sắc nhọn khác không cảm ứng ứng.</li><li>• Nhấn vào giữa nút.</li><li>• Không rút ngón tay ra khỏi nút quá nhanh.</li><li>• Không bấm cùng lúc nhiều nút.</li></ul>
18:88 được hiển thị khi máy được bật	<ul style="list-style-type: none"><li>• Nhấn giữ nút Chương trình và Nút nguồn đồng thời trong 3 giây khi 18:88 được hiển thị. trên Màn hình.</li></ul>

# Xử lý sự cố

## Hiện thị bất thường

Hiện thị	Cách xử lý	Cách xử lý
E 01	Lỗi nước cấp	<ul style="list-style-type: none"><li>• Kiểm tra xem vòi cấp nước đã được mở chưa.</li><li>• Làm sạch lưới của van cấp nước.</li><li>• Kiểm tra áp lực nước.</li></ul>
E 02	Cửa hở	<ul style="list-style-type: none"><li>• Kiểm tra cửa có mở không và đảm bảo cửa đã đóng chắc chắn.</li></ul>
E 03	Lỗi nước thoát	<ul style="list-style-type: none"><li>• Kiểm tra xem ống thoát nước có bị tắc không.</li><li>• Vệ sinh bộ lọc của máy bơm thoát nước.</li><li>• Kiểm tra xem ống thoát nước đã được lắp đúng chưa.</li></ul>
E 04	Máy giặt nghiêng hoặc đồ giặt không cân bằng.	<ul style="list-style-type: none"><li>• Quần áo không đều hoặc bị rối; sắp xếp chúng theo thứ tự và đặt chúng vào lồng giặt.</li><li>• Bỏ thêm quần áo khi máy đang giặt.</li></ul>
[ ** **: Số	Có khả năng xảy ra sự cố	<ul style="list-style-type: none"><li>• Tắt nguồn và rút phích cắm điện. sau 1 phút cắm lại máy.</li></ul>

Nếu sau khi thử các giải pháp mà chưa khắc phục được, hãy liên hệ với trung tâm bảo hành.



说明书尺寸：145\*210mm

材质：

封面：157g双面铜版纸，内页：70g普通纸