

TCL

androidtv

HƯỚNG DẪN SỬ DỤNG

TV LED SERIES

Nhắc nhở sử dụng!

Cảm ơn quý khách đã sử dụng sản phẩm của công ty TCL. Xin quý khách vui lòng kết nối mạng để kích hoạt hệ thống bảo hành điện tử trong vòng 7 ngày sau khi mua máy. Sau khi kích hoạt quý khách sẽ được hưởng miễn phí bảo hành 36 tháng. Để biết thêm chi tiết, xin vui lòng tham khảo sách hướng dẫn sử dụng hoặc lời nhắc trên màn hình TV. Nếu có thắc mắc gì, xin liên hệ với chúng tôi qua đường dây nóng miễn phí **1800588880**, nhân viên hậu mãi TCL sẽ hỗ trợ quý khách giải đáp thắc mắc.

Số liệu và hình minh họa trong Hướng dẫn sử dụng này chỉ được cung cấp để tham khảo và có thể khác với ngoại hình sản phẩm thực tế, thiết kế sản phẩm và thông số kỹ thuật có thể được thay đổi mà không cần thông báo trước.

CHƯƠNG 1: HƯỚNG DẪN SỬ DỤNG

ĐỀ PHÒNG	1
CẢNH BÁO	1
SẢN PHẨM.....	1
NGUỒN VÀ PHÍCH CẮM	2
DÂY NGUỒN VÀ CÁP TÍN HIỆU.....	2
MÔI TRƯỜNG SỬ DỤNG	2
VỆ SINH MÁY	2
NGỖ CẮM.....	3
CHỨC NĂNG BỘ ĐIỀU KHIỂN TỪ XA.....	4
CÁCH SỬ DỤNG ĐIỀU KHIỂN TỪ XA.....	5
CÀI ĐẶT PIN.....	5

CHƯƠNG 2: BẮT ĐẦU

MỞ MÁY	6
TẮT MÁY	6
KẾT NỐI MẠNG.....	7
CÁC NÚT TRÊN MÁY	8
THIẾT LẬP BAN ĐẦU.....	8

CHƯƠNG 3: PHƯƠNG THỨC VẬN HÀNH CƠ BẢN TV

TRUY CẬP KÊNH	9
XEM CÁC THIẾT BỊ ĐƯỢC KẾT NỐI	9
ĐIỀU CHỈNH ÂM LƯỢNG	9
TRUY CẬP TRANG CHỦ SMART TV.....	9-10
TRUY CẬP TCL CHANNEL	10
SỬ DỤNG DANH MỤC CÀI ĐẶT HỆ THỐNG	10
SỬ DỤNG MENU CÀI ĐẶT TV	10

CHƯƠNG 4: NHIỀU CHỨC NĂNG ỨNG DỤNG HƠN TRÊN TV CỦA BẠN

CÀI ĐẶT KÊNH	11
--------------------	----

BẢNG PHỤ LỤC

SỬ DỤNG PHỤ ĐỀ	11
BẬT/TẮT PHỤ ĐỀ	11
NGÔN NGỮ PHỤ ĐỀ CHO PHÉP CÁC KÊNH TRUYỀN HÌNH KỸ THUẬT SỐ	11
CHỌN MỘT KIỂU PHỤ ĐỀ TRÊN CÁC KÊNH TRUYỀN HÌNH KỸ THUẬT SỐ	12
SỬ DỤNG VĂN BẢN	12
NGÔN NGỮ TRANG GIẢI MÃ	12
NGÔN NGỮ VĂN BẢN SỐ	12
SỬ DỤNG KHỞI ĐỘNG NHANH	12
KÍCH HOẠT BẬT TV THÔNG QUA MẠNG	12
ĐIỀU KHIỂN ĐIỆN TỬ GIA DỤNG (CEC)	13
BẬT HOẶC TẮT CEC	13
SỬ DỤNG TỰ MỞ NGUỒN	13
SỬ DỤNG TỰ TẮT CHỜ	13
SỬ DỤNG EPG (Hướng Dẫn Chương Trình Hệ Thống Điện)	13
CHỨC NĂNG Bluetooth	14
Time Shift	14-15
PVR (GHI LẠI CHƯƠNG TRÌNH TV)	15
MagiConnect (T-Cast)	15
THIẾT LẬP CÀI ĐẶT BAN ĐẦU	16
CÀI ĐẶT NETFLIX	16
MẬT KHẨU KIỂM SOÁT TRUY CẬP	16
SỬ DỤNG ĐIỀU KHIỂN GIỌNG NÓI TV RÁNH TAY	16
Chia màn hình	17

CHƯƠNG 5: THÔNG TIN KHÁC

VẤN ĐỀ GẶP PHẢI & GIẢI PHÁP	18-19
KHẮC PHỤC TRỞ NGẠI	19-20
TUYÊN BỐ PHÁP LÝ	21
LẮP RÁP CHÂN ĐẾ	22-23
TRƯỚC KHI GẮN LÊN TƯỜNG	24-25
HƯỚNG DẪN KÍCH HOẠT BẢO HÀNH ĐIỆN TỬ TV TCL	26
HỎI ĐÁP VỀ HỆ THỐNG BẢO HÀNH ĐIỆN TỬ TV TCL	27-28
DANH SÁCH CÁC TRUNG TÂM BẢO HÀNH TCL	29-33
CÁCH BẢO QUẢN MÁY AN TOÀN	34

ĐỀ PHÒNG

Vui lòng đọc kỹ tất cả hướng dẫn trước khi sử dụng. Những hướng dẫn này sẽ có ích cho việc sử dụng sau này.

CẢNH BÁO

TV có thể bị rơi, gây thương tích nghiêm trọng cho người hoặc tử vong. Có thể tránh được nhiều thương tích, đặc biệt là đối với trẻ em bằng cách thực hiện các biện pháp phòng ngừa đơn giản như:

- **LUÔN LUÔN** sử dụng tủ hoặc giá đỡ hoặc các phương pháp lắp đặt do nhà sản xuất TV khuyến nghị.
- **LUÔN LUÔN** sử dụng đồ nội thất có thể nâng đỡ TV một cách an toàn.
- **LUÔN LUÔN** đảm bảo TV không nhô ra khỏi mép của đồ nội thất hỗ trợ.
- **LUÔN LUÔN** giáo dục trẻ em về sự nguy hiểm khi trèo lên đồ đạc để lấy TV hoặc điều khiển của TV.
- **LUÔN LUÔN** định tuyến dây và cáp kết nối với TV của bạn để chúng không thể bị vấp, kéo hoặc nắm.
- **KHÔNG BAO GIỜ** đặt TV ở vị trí không ổn định.
- **KHÔNG BAO GIỜ** đặt TV trên đồ nội thất cao (ví dụ: tủ hoặc tủ sách) mà không cố định cả đồ nội thất và TV vào một giá đỡ thích hợp.
- **KHÔNG BAO GIỜ** đặt TV trên vải hoặc các vật liệu khác có thể nằm giữa TV và đồ nội thất hỗ trợ.
- **KHÔNG BAO GIỜ** đặt các vật dụng có thể dụ trẻ em leo trèo, chẳng hạn như đồ chơi và điều khiển từ xa, trên đầu TV hoặc đồ nội thất có đặt TV.

Nếu TV hiện tại đang được giữ lại và di dời, cần áp dụng các cảnh nhắc nhở tương tự như trên.



Biểu tượng này cho biết bên trong có điện áp cao. Sẽ rất nguy hiểm nếu tiếp xúc với bất kỳ bộ phận bên trong nào của sản phẩm này.



Biểu tượng này chỉ ra rằng cầu chì có thể ở trung tính và phải ngắt nguồn điện lưới để tiếp điện cho các dây dẫn pha.

Nếu một hệ thống cáp hoặc ăng ten bên ngoài được kết nối với sản phẩm, hãy đảm bảo rằng hệ

Nếu TV hiện tại của bạn đang được giữ lại và di dời, bạn cũng nên áp dụng những cảnh nhắc nhở tương tự như trên.

SẢN PHẨM

- Không để chướng ngại vật hoặc dùng đồ đập ở nơi thông gió trên vỏ sau của máy.
- Không để bất cứ vật gì rơi vào bên trong máy vì chúng có thể gây ra va chạm những phần truyền dẫn hoặc chạm mạch, kết quả sẽ gây cháy, chạm điện hoặc làm hỏng máy.
- Không cố mở vỏ máy. Không có bộ phận nào trong máy bạn có thể tự bảo dưỡng được. Việc bảo dưỡng phải do người có trách nhiệm đảm trách.
- Không chạm tay vào bề mặt màn hình LCD vì có thể làm trầy hoặc làm hỏng màn hình.
- Không để màn hình bị va chạm với sức ép mạnh vì có thể làm hư màn hình.

NGUỒN VÀ PHÍCH CẮM

- Rút phích cắm trong các điều kiện sau đây:
 - Nếu không sử dụng máy trong thời gian dài.
 - Nếu dây nguồn hoặc ngõ ra/phích cắm nguồn bị hư.
 - Hướng dẫn để lắp đặt và điều chỉnh sản phẩm. Điều chỉnh không thích hợp, kết quả có thể làm hư máy. Nếu trường hợp như thế này xảy ra, hãy tháo phích cắm và đưa đến nơi phục vụ để được sửa chữa.
 - Nếu máy bị va chạm mạnh hoặc bị rơi gây hư vỏ máy.
- Nên sử dụng thiết bị ngắt điện ở nơi chuyển đổi các cực điện chính.
(+ Sử dụng thiết bị ngắt điện ở tất cả các cực điện chính, các công tắc còn lại nên để mở.)

DÂY NGUỒN VÀ CÁP TÍN HIỆU

- Không để bất cứ vật gì lên trên hoặc cuộn tròn dây nguồn và cáp tín hiệu.
- Không được giẫm đạp lên dây nguồn và cáp tín hiệu.
- Không để dây nguồn và ngõ ra nguồn bị quá tải.
- Không để dây nguồn và cáp tín hiệu nơi ẩm ướt.

MÔI TRƯỜNG SỬ DỤNG

- Không đặt máy ở chỗ dễ đổ như xe hai bánh, vị trí đứng hoặc bàn.
- Hãy đặt máy ở nơi thoáng mát có chỗ thông gió tốt.
- Không đặt máy ở nơi ẩm ướt hoặc lạnh.
- Tránh ánh nắng mặt trời chiếu trực tiếp vào máy, hoặc tương tự như nguồn lửa không được che phủ ví dụ như ngọn nến đang thấp sáng, đặt trên máy.
- Không nên để nước nhỏ hoặc phun vào các bộ phận của máy và không được để bất cứ vật gì chứa chất lỏng như bình hoa lên trên máy.
- Không sử dụng máy gần nơi có bụi bẩn.
- Nhiệt độ hoạt động: 5°C đến 35°C (41°F đến 95°F)
Độ ẩm hoạt động: 20% đến 80%, không ngưng tụ
Nhiệt độ lưu trữ: -15°C đến 45°C (5°F đến 113°F)
Độ ẩm lưu trữ: 10% đến 90%, không ngưng tụ

VỆ SINH MÁY

- Lau sạch bụi dính trên màn hình và vỏ máy nhẹ nhàng bằng miếng vải mềm hoặc bằng dung dịch làm sạch.
- Không dùng lực mạnh khi lau màn hình.
- Không sử dụng nước hoặc chất hóa học khác để lau màn hình vì sẽ làm hư bề mặt màn hình TV.

NGÕ CẮM

Chú ý: Vị trí và tên của các ngõ cắm trên TV có thể thay đổi theo từng loại TV, không phải tất cả các ngõ cắm đều có tác dụng với tất cả các loại máy.



LAN

Ngõ cắm này được sử dụng để kết nối với modem bên ngoài hoặc thiết bị truy cập mạng.

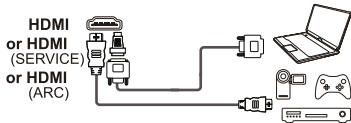

Ngõ cắm (ngõ vào) HDMI (SERVICE) hoặc HDMI (ARC)

Ngõ cắm HDMI (High- Definition Multimedia Interface) được sử dụng để kết nối đầu blu ray, máy tính có tích hợp card màn hình tương ứng, đầu DVD hoặc bộ giải mã truyền hình vệ tinh kỹ thuật số tương thích. Ngõ cắm này cung cấp một kết nối kỹ thuật số mang cả dữ liệu âm thanh và hình ảnh thông qua ngõ cắm HDMI (ARC) bằng một cáp cắm mini tích hợp.



Ngõ cắm (ngõ vào) ANTENNA/ CABLE IN

Ngõ vào này được kết nối với anten ngoài trời hoặc cáp mạng

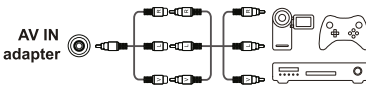

Ngõ cắm tích hợp AV IN

Ngõ cắm tích hợp AV IN sử dụng để kết nối kèm với dây cáp chuyển đổi có các đầu cắm VIDEO và AUDIO L&R IN. Ngõ cắm AV IN có thể được sử dụng để kết nối với các thiết bị như máy ghi hình, máy quay video, bộ giải mã vệ tinh. Đầu thu DVD hoặc thiết bị trò chơi điện tử.



Ngõ ra âm thanh kỹ thuật số (cáp quang)

Ngõ cắm này được sử dụng để kết nối với một máy thu âm thanh kỹ thuật số tương thích.



Ngõ cắm tai nghe (ngõ ra)

Ngõ cắm này được sử dụng để kết nối với tai nghe.

Cảnh báo: Áp lực âm thanh quá lớn từ tai nghe có thể gây mất thính giác.

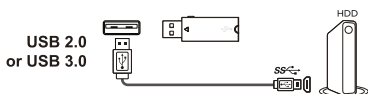

Ngõ cắm (ngõ vào) USB 2.0 hoặc là USB 3.0

Ngõ cắm này được sử dụng để kết nối một thiết bị USB 2.0 hoặc là USB 3.0









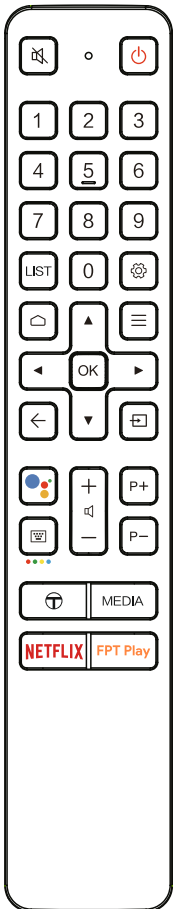

Chú ý: Số ngõ cắm USB trên TV có thể thay đổi theo từng loại máy

CHỨC NĂNG BỘ ĐIỀU KHIỂN TỪ XA

Hầu hết các chức năng của TV bạn đều có sẵn các danh mục xuất hiện trên màn hình. Bộ điều khiển từ xa cung cấp cho thiết bị của bạn được sử dụng thông qua các danh mục và định hình cho tất cả các thiết lập tổng quát.

Chú ý: 1. Các số liệu và hình minh họa trong hướng dẫn sử dụng này được cung cấp để làm tài liệu tham khảo và nó có thể xuất hiện khác với thực tế. 2. Loại điều khiển từ xa này có thể thay đổi mà không báo trước, hãy tham khảo điều khiển từ xa kèm theo với TV của bạn. 3. Một vài chức năng sẽ không có hiệu lực cho một số model.



-  Để tắt và mở âm thanh.
-  Chờ/ bỏ qua chế độ chờ.
- Nút số** Để nhập một chữ số hoặc số kênh.
- LIST** Để hiển thị danh sách kênh.
-  Để hiển thị các danh mục cài đặt.
-  Để truy cập hoặc thoát trang chủ Smart TV.
-  Để hiển thị danh mục Tùy chọn.
- ▲/▼/◀/▶** Các nút mũi tên định hướng.
- OK** Để xác nhận hoặc chọn một mục.
- ←** Để trở về danh mục trước đó hoặc bỏ qua một ứng dụng.
-  Để chọn nguồn đầu vào.
-  Nhấn nút Trợ lý trên điều khiển từ xa để nói chuyện với Trợ lý Google. (Chỉ khả dụng khi kết nối mạng hoạt động bình thường.)
-  Để bật bàn phím điều khiển từ xa ảo khi có hiệu lực.
-  Để điều khiển âm lượng.
-  Để điều khiển kênh.
-  Để truy cập TCL-Channel.
- MEDIA** Để truy cập MEDIA. (Không có hiệu lực cho một số loại máy)
- NETFLIX** Để truy cập Netflix. (Không có hiệu lực cho một số loại máy)
- FPT Play** Để truy cập FPT Play. (Không có hiệu lực cho một số loại máy)

Lưu ý:

- Một số chức năng chỉ có thể truy cập từ bàn phím ảo trên điều khiển từ xa, vui lòng nhấn nút  trên điều khiển từ xa để hiển thị nó và hoạt động tương ứng.
- Trợ lý Google không khả dụng ở một số ngôn ngữ và quốc gia.
- Các nút ứng dụng có thể khác nhau đối theo loại máy.

Google và Android TV là thương hiệu của Google LLC.

- Cách sử dụng Điều khiển từ xa

Khi sử dụng nút Trợ lý Google lần đầu tiên, bạn sẽ được nhắc nhở ghép nối điều khiển từ xa với TV.

- Giữ điều khiển từ xa và TV trong 1 mét, vui lòng làm theo hướng dẫn trên màn hình để biết hướng dẫn ghép nối. Bạn có thể sử dụng nút Trợ lý Google sau khi kích hoạt thành công.
- Trợ lý Google chỉ khả dụng cho tìm kiếm nội dung từ một số ứng dụng nhất định.
- Đặt ngôn ngữ trong Cài đặt thành ngôn ngữ địa phương hoặc ngôn ngữ chính để tăng cường tìm kiếm bằng giọng nói thành công.

- Cài đặt pin

- Nhấn để mở vỏ sau như hình minh họa.
- Đặt hai cỡ pin AAA theo cực được đánh dấu trên vỏ pin.
- Lắp vỏ sau như hình minh họa.

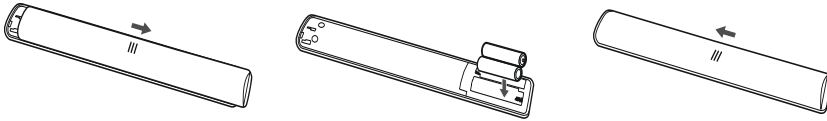

MỞ MÁY

Hướng dẫn trong trang này là cách mở máy và bộ điều khiển từ xa trước khi đến các trang sau mô tả quy trình thiết lập kênh.

1. Đặt 2 pin cỡ AAA vào trong bộ điều khiển từ xa.

Đề phòng khi sử dụng pin:

- Chỉ sử dụng pin cùng loại.
- Bạn phải chắc rằng pin phải được lắp đúng cực.
- Không được sử dụng pin cũ và mới với nhau.
- Không được sử dụng pin sạc lại.
- Không được để pin nóng quá mức, ném pin vào lửa, pin nạp lại hoặc cố mở pin ra vì làm vậy sẽ làm pin bị rò rỉ hoặc gây nổ.
- Nếu bạn không sử dụng pin trong một thời gian dài hãy lấy pin ra khỏi bộ điều khiển.
- Cần lưu ý đến các khía cạnh môi trường trong việc thải bỏ pin.

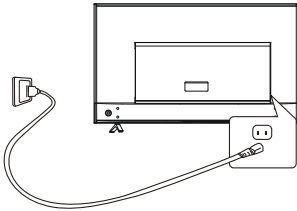

2. Đầu tiên nối dây nguồn vào TV, sau đó đến ổ cắm điện chính. (**Chú ý:** Nếu dây nguồn đã kết nối với TV, thì chỉ cắm dây nguồn TV vào ổ điện chính.)

TV của bạn chỉ được nối với nguồn AC, không phải là nguồn DC. Nếu phích cắm nguồn trên TV bị rơi ra, sẽ có nguy cơ gây giật điện trong mọi trường hợp khi cắm vào ổ điện chính. **Chú ý:** Hình ảnh chỉ mang tính chất minh họa, vị trí ngõ cắm nguồn ở mặt sau của TV có thể khác tùy vào từng loại máy.

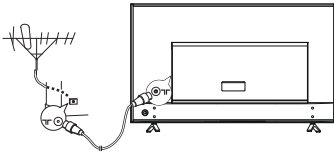

3. Kết nối với anten ngoài trời hoặc cáp truyền hình đến ngõ vào ANTENNA/CABLE IN ở mặt sau tivi.

Ngõ cắm anten trời (cáp 75 OHM-VHF/UHF) được sử dụng để kết nối với thiết bị ngoài trời hoặc thiết bị khác.

Chú ý: Nếu bạn muốn nhận tín hiệu từ cáp hoặc hộp cáp, hãy kết nối dây cáp đồng trục vào ổ cắm ANTENNA/CABLE IN ở mặt sau tivi.

4. Khi nguồn TV mở, TV sẽ được mở trực tiếp hoặc ở chế độ chờ.

Nếu đèn Power sáng lên, TV đang ở chế độ chờ. Nhấn nút  trên bộ điều khiển từ xa hoặc trên TV để mở máy.

TẮT MÁY:

- Để TV ở chế độ chờ, nhấn nút  trên bộ điều khiển từ xa hoặc trên tivi. Nguồn điện TV vẫn còn, nhưng với năng lượng tiêu thụ thấp.
- Rút phích cắm ra khỏi ổ cắm điện để tắt hẳn nguồn điện TV.

KẾT NỐI MẠNG



TV của bạn phải được kết nối internet thì các chức năng này mới có thể hoạt động. Dữ liệu sử dụng có thể trả phí. Xin hãy liên hệ nhà cung cấp mạng ISP để biết thêm thông tin.

Để kết nối Internet từ TV, bạn phải đăng kí dịch vụ Internet băng thông rộng, tốc độ cao với nhà cung cấp mạng Internet.

TV của bạn luôn sẵn sàng để kết nối Internet và có thể được kết nối với mạng nhà bạn theo 2 cách:

- Có dây, sử dụng lỗ cắm RJ45 (LAN) ở bảng điều khiển phía sau.
- Không dây, sử dụng mạng không dây bằng bộ thu wifi được tích hợp bên trong hoặc USB thu wifi bên ngoài và mạng không dây ở nhà của bạn.

Chú ý: Hướng dẫn dưới đây là cách thông thường để kết nối với TV của bạn với mạng có dây hoặc mạng không dây. Cách liên kết có thể khác nhau tùy vào cấu hình mạng hiện tại của bạn. Nếu có bất kỳ thắc mắc về mạng nhà bạn. Xin hãy liên hệ nhà cung cấp mạng (ISP) của bạn.

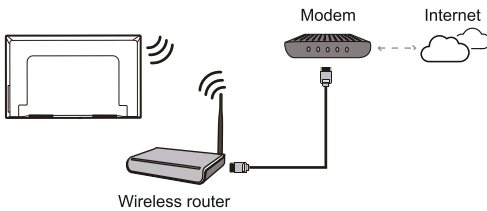
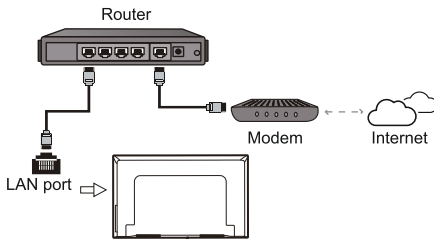

Kết nối với mạng có dây

Để kết nối với mạng có dây:





1. Đảm bảo rằng bạn có:
 - Một dây cáp ethernet đủ dài để cắm với TV của bạn.
 - Một router hoặc modem có cổng Ethernet.
 - Kết nối Internet tốc độ cao.
 - Một cổng Ethernet (LAN) port đằng sau TV.
2. Kết nối dây cáp ethernet với router và gắn vào cổng Ethernet port sau TV.
3. Sử dụng danh mục **Mạng & Internet** để cấu hình TV.

Kết nối mạng không dây

Để kết nối với mạng không dây:

1. Bảo đảm rằng bạn có:
 - Một router phát tín hiệu không dây tốc độ cao.
 - Kết nối Internet tốc độ cao.
2. Sử dụng danh mục **Mạng & Internet** để cấu hình TV.

Chú ý: Hãy làm theo các bước dưới đây để vào danh mục **Mạng & Internet**.

1. Nhấn  trên điều khiển từ xa để hiển thị trang chủ Smart TV.
2. Nhấn  để di chuyển con trỏ đến  (**Cài đặt**) phía bên phải màn hình và nhấn **OK** để vào Cài đặt Google.
3. Nhấn / để chọn **Mạng & Internet** sau đó nhấn **OK** để vào danh mục phụ và làm theo hướng dẫn trên màn hình để cài đặt mạng của bạn.

CÁC NÚT TRÊN MÁY

- Nút nguồn

Nếu pin trong điều khiển từ xa của bạn sắp hết, bạn có thể sử dụng các nút trên TV của bạn. Đối với các loại máy chỉ có một nút  trên TV, nó có thể hoạt động giống như nút Bật/ Tắt hoặc ở chế độ bộ điều khiển đa chức năng.

Bạn có thể bật TV bằng cách nhấn nút  ở dưới cùng của TV.

Trong khi TV đang mở, muốn danh mục đa chức năng xuất hiện bằng cách nhấn nút  ở dưới cùng của TV. Thông tin thêm về cách sử dụng danh mục đa chức năng vui lòng tham khảo hình bên dưới.

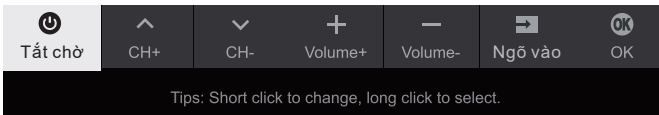

- Nhấn để di chuyển vùng tô sáng sang lựa chọn chức năng tiếp theo.
- Nhấn và giữ nút trong hơn 2 giây để xác nhận lựa chọn của bạn.

Chú ý:

- Bạn có thể làm theo hướng dẫn trên màn hình để vận hành. Các số liệu và Hình minh họa được cung cấp để tham khảo và có thể thay đổi tùy theo loại máy.

- Công tắc MIC  hoặc là 

Công tắc MIC được đặt bên cạnh nút nguồn. Nếu bạn muốn sử dụng tính năng điều khiển giọng nói TV rảnh tay, bật công tắc này (Không có hiệu lực cho một số loại máy)

THIẾT LẬP BAN ĐẦU

Đầu tiên bạn bật TV lên, màn hình **Welcome** xuất hiện, để hướng dẫn bạn trong quá trình cài đặt ban đầu. Thực hiện quá trình thiết lập ban đầu như chọn ngôn ngữ, kết nối mạng, dò các kênh và nhiều hơn nữa theo các hướng dẫn trên màn hình để kết thúc quá trình. Trong mỗi bước, hoặc lựa chọn hoặc bỏ qua từng bước. Nếu bạn bỏ qua một bước, bạn có thể thực hiện các thiết lập sau đó từ danh mục cài đặt.

TRUY CẬP CÁC KÊNH

Sử dụng nút ▲/▼: Nhấn nút ▲/▼ trên điều khiển từ xa để chuyển đổi các kênh.

Sử dụng nút OK: Nhấn nút OK để hiển thị danh sách kênh và nhấn ▲/▼/◀/▶ và OK để chọn các kênh.

Sử dụng nút P+/-: Nhấn nút P+/- trên điều khiển từ xa chuyển đổi các kênh.

Sử dụng nút [Source]: Nhấn [Source] để hiển thị bàn phím điều khiển từ xa ảo, sau đó bạn có thể sử dụng các nút số hoặc nút LIST để hoạt động tương ứng.

XEM CÁC THIẾT BỊ ĐƯỢC KẾT NỐI

Nhấn [Source] trên điều khiển từ xa để hiển thị danh sách nguồn. Nhấn ▲/▼ để chọn TV hoặc các nguồn đầu vào khác và nhấn OK để xác nhận.

Bạn cũng có thể nhấn [Home] trên bộ điều khiển từ xa để hiển thị trang chủ, nhấn ▲/◀/▶ để di chuyển đến khu vực [Source] (Nguồn) sau đó nhấn ▲/▼ và OK để chọn nguồn đầu vào.

ĐIỀU CHỈNH ÂM LƯỢNG

Nhấn nút [Volume +/-] trên điều khiển từ xa để tăng hoặc giảm âm lượng.

Tắt âm thanh: nhấn nút [Mute] để tắt âm thanh tạm thời. Nhấn lại nút này hoặc nút [Volume +/-] để khôi phục âm thanh.

TRUY CẬP VÀO TRANG CHỦ SMART TV

Cho phép bạn thưởng thức Ứng dụng Internet và các trang Web internet thích hợp đồng thời để thực hiện cài đặt hệ thống cho TV của bạn. Bạn thực hiện cài đặt hệ thống cho TV của bạn. Bạn từ xa

CẢNH BÁO:

- Thiết lập các cấu hình trước khi sử dụng **Ứng dụng Smart TV**.
- Phản ứng chậm hoặc gián đoạn có thể xảy ra, tùy thuộc vào điều kiện mạng của bạn.
- Nếu bạn gặp một vấn đề sử dụng một ứng dụng, xin vui lòng liên hệ với nhà cung cấp nội dung.
- Tùy thuộc vào điều kiện của các nhà cung cấp nội dung, một ứng dụng có thể được cập nhật hoặc có thể bị ngưng.
- Tùy thuộc vào qui định quốc gia, một số ứng dụng và dịch vụ có thể bị hạn chế hoặc không được hỗ trợ.
- Nhà cung cấp dịch vụ có thể thay đổi nội dung mà không cần thông báo trước.
 1. Nhấn [Home] trên điều khiển từ xa để hiển thị trang chủ Smart TV.
 2. Nhấn ▲/▼/◀/▶ và OK để thực hiện các cài đặt Ứng dụng hoặc chức năng mong muốn.
 3. Nhấn ← để trở lại trang chủ.

- Để thoát khỏi trang chủ, hãy sử dụng ▲/◀/▶ để di chuyển đến khu vực **☒(Nguồn)** ở phía bên phải màn hình và nhấn **OK** để vào. Sau đó nhấn ▲/▼ và **OK** để chọn nguồn đầu vào mong muốn của bạn.

Chú ý: Vì kết nối với internet mất nhiều thời gian bạn nên chờ một vài phút để sử dụng tính năng Smart TV sau khi kích hoạt TV từ chế độ chờ.

TRUY CẬP TCL CHANNEL

Cho phép bạn thưởng thức nội dung được đề xuất.

- Nhấn **⊕** trên điều khiển từ xa để vào TCL Channel hoặc truy cập thông qua biểu tượng **TCL Channel** trên trang chủ.
- Nhấn **←** hoặc **⊞** để thoát.

Chú ý: Bố cục giao diện người dùng của TCL Channel sẽ thay đổi theo các loại máy hoặc quốc gia khác nhau. Cho phép bạn thưởng thức nội dung được đề xuất.

SỬ DỤNG DANH MỤC CÀI ĐẶT HỆ THỐNG

Không chỉ cho phép bạn điều chỉnh cài đặt thiết bị như: Mạng, Nguồn và ứng dụng vv..., nhưng cũng có cài đặt ưu tiên.

- Nhấn **⊞** trên điều khiển để hiển thị trang chủ Smart TV.
- Nhấn **▲/◀/▶** để di chuyển con trỏ đến **⊞ (Cài đặt)** phía bên phải màn hình và nhấn **OK** để cài đặt hệ thống.
- Nhấn **▲/▼** để chuyển đổi các hạng mục và nhấn **OK** để thực hiện.
- Nhấn **←** để trở về giao diện trước đó.

SỬ DỤNG MENU CÀI ĐẶT TV

Cho phép bạn điều chỉnh cài đặt TV, chẳng hạn như hình ảnh và âm thanh.

- Nhấn **⊞** trên điều khiển từ xa để hiển thị menu cài đặt TV.
- Nhấn **▲ / ▼** để chọn mục mong muốn, sau đó nhấn **OK / ▶** để vào menu con tương ứng.
- Trong menu con, nhấn **▲ / ▼** để chọn các tùy chọn menu, sau đó nhấn **OK / ▶** để vào danh sách tùy chọn hoặc menu phụ tương ứng, hoặc nhấn **OK** để bật hoặc tắt hoặc nhấn **◀ / ▶** để điều chỉnh cài đặt.
- Nhấn **←** để trở về menu trước đó.
- Nhấn **⊞** để đóng menu.

Chú ý:

*- Bạn cũng có thể nhấn **≡** trên điều khiển từ xa, chọn **Cài đặt** (nếu có) và nhấn **OK** để vào **Menu cài đặt TV**. Một số tùy chọn có thể không khả dụng cho một số nguồn tín hiệu nhất định.*



*- **Bật LED motion clear** sẽ làm cho hình ảnh chuyển động nhanh trở nên rõ ràng hơn bằng cách điều khiển đèn nền LED, nhưng hình ảnh sẽ tối hơn và nhấp nháy hơn so với tắt **LED motion clear**.*

CHƯƠNG 4 NHIỀU CHỨC NĂNG ỨNG DỤNG HƠN TRÊN TV BẠN

CÀI ĐẶT KÊNH

Phần này mô tả cách tự động tìm kiếm và lưu trữ các kênh. Điều này có thể thực hiện trong trường hợp bất kỳ bên dưới:

- Bạn đã bỏ qua bước cài đặt kênh trong thiết lập ban đầu.
- Bạn sẽ được nhắc rằng không có kênh trong chế độ TV.
- Bạn muốn cập nhật kênh của bạn.

1. Trong chế độ TV, nhấn  trên điều khiển từ xa và nhấn **Kênh > Dò kênh**. Nhấn **OK/▶** để thực hiện.
2. Cài đặt và sắp xếp các kênh theo quốc gia hoặc phạm vi của bạn. Nhấn **▲/▼** để chọn **Quốc gia/ Khu vực** và nhấn **OK/▶** để thực hiện. Nhập mật khẩu mặc định 1234 hoặc mật khẩu riêng của bạn trong trường hợp bạn đã thay đổi mật khẩu trong danh mục **Hệ thống > Khóa**. Nhấn **▲/▼** để chọn quốc gia hoặc khu vực của bạn và nhấn **OK** để xác nhận.
3. Nhấn **▲/▼** để chọn **Tự động tìm kiếm** và nhấn **OK/▶** để thực hiện.
4. Nhấn **▲/▼** để chọn **Dò tự động** và nhấn **◀/▶** để chọn **Cáp** hoặc **Ăng-ten**.
5. Nhấn **▲/▼** để lựa chọn các tùy chọn khác và sử dụng **◀/▶** để cấu hình.
6. Sau khi hoàn thành cấu hình, nhấn **▼** để chọn **Tìm kiếm** và nhấn **OK** để bắt đầu dò các kênh.
7. Tìm kiếm kênh có thể mất một vài phút. Sau khi tự động tìm kiếm, các kênh sẽ được sắp xếp theo một thứ tự định sẵn. Nếu bạn muốn di chuyển hoặc ẩn các kênh, nhấn  trên điều khiển từ xa, chọn **Kênh > Sắp xếp kênh** và nhấn **OK/▶** để thực hiện.



Chú ý: Nếu tìm kiếm kênh chỉ truy xuất được các kênh analog thì có thể do phát sóng kém và do đó không được nhà sản xuất bảo hành. nhà sản xuất không thể chịu trách nhiệm về việc thiếu hoặc kém phát sóng ở một số khu vực.

SỬ DỤNG PHỤ ĐỀ



Bạn có thể bật phụ đề cho mỗi kênh TV. Phụ đề được phát sóng qua teletext hoặc phát sóng kỹ thuật số DVB-T/DVB-T2/DVB-C. Với chương trình phát sóng kỹ thuật số, có bổ sung tùy chọn để bạn chọn ngôn ngữ phụ đề ưa thích.

Chú ý: Một số tùy chọn chỉ có hiệu lực khi Phụ đề được cài đặt để Mở.

Bật/ Tắt phụ đề



1. Nhấn  trên điều khiển từ xa, chọn **Kênh > Phụ đề** và nhấn **OK/▶** để thực hiện.
2. Chọn tùy chọn **Phụ đề**, nhấn **OK/▶** để thực hiện, nhấn **▲/▼** để chọn **Mở** hoặc **Tắt** và nhấn **OK** để xác nhận.
3. Nhấn  để đóng danh mục.

Ngôn ngữ phụ đề cho phép trên các kênh truyền hình kỹ thuật số

1. Nhấn  trên điều khiển từ xa, chọn **Kênh > Phụ đề > Ngôn ngữ phụ đề 1** và nhấn **OK/▶** để thực hiện.
2. Nhấn **▲/▼** để chọn một ngôn ngữ phụ đề mà bạn ưa thích và nhấn **OK** để xác nhận.
3. Nhấn **▲/▼** để chọn **Ngôn ngữ phụ đề 2** và nhấn **OK/▶** để thực hiện.
4. Nhấn **▲/▼** để chọn ngôn ngữ phụ đề thứ 2 và nhấn **OK** để xác nhận.
5. Nhấn  để đóng danh mục.



NHIỀU CHỨC NĂNG ỨNG DỤNG HƠN TRÊN TV BẠN

Chọn một loại phụ đề cho các kênh truyền hình kỹ thuật số

1. Nhấn  trên điều khiển từ xa, chọn **Kênh > Phụ đề > Loại phụ đề** và nhấn **OK/▶** để thực hiện.
2. Nhấn **▲/▼** để chọn một loại phụ đề và nhấn **OK** để xác nhận. Bạn có thể chọn **Phụ đề khiếm thính** với ngôn ngữ bạn đã chọn.
3. Nhấn  để đóng danh mục.



SỬ DỤNG VĂN BẢN

Ngôn ngữ trang giải mã

1. Nhấn  trên điều khiển từ xa, chọn **Kênh > Văn bản > Ngôn ngữ trang giải mã** và nhấn **OK/▶** để thực hiện.
2. Nhấn **▲/▼** để chọn một loại văn bản ngôn ngữ phù hợp hiển thị và nhấn **OK** để xác nhận.
3. Nhấn  để đóng danh mục.



Ngôn ngữ văn bản số

Trên các kênh truyền hình kỹ thuật số tùy theo nhà cung cấp, bạn có thể thưởng thức dịch vụ với nhiều trang văn bản ban đầu bằng các ngôn ngữ khác nhau. Chức năng này cho phép bạn lựa chọn một ngôn ngữ có sẵn như ngôn ngữ chính liên quan đến các trang văn bản ban đầu khác nhau.

1. Nhấn  trên điều khiển từ xa, chọn **Kênh > Văn bản > Ngôn ngữ văn bản số** và nhấn **OK/▶** để thực hiện.
2. Nhấn **▲/▼** để chọn một loại văn bản ngôn ngữ phù hợp hiển thị và nhấn **OK** để xác nhận.
3. Nhấn  để đóng danh mục.



SỬ DỤNG KHỞI ĐỘNG NHANH

Nó cho phép bạn mở TV nhanh hơn từ chế độ chờ hơn là tắt chức năng này, nhưng nó cũng sẽ tăng mức độ tiêu thụ điện ở chế độ chờ.



1. Nhấn  trên điều khiển từ xa để hiển thị trang chủ, nhấn **▲/◀▶** để chọn  (**Cài đặt**) > **Tùy chọn thiết bị > Khởi động nhanh > Bật Khởi động nhanh** và nhấn **OK** để chuyển đổi giữa mở và tắt.
2. Nhấn **←** để trở về trang chủ.

KÍCH HOẠT BẬT TV THÔNG QUA MẠNG

Chức năng này cho phép bạn bật TV từ chế độ chờ thông qua mạng. Để sử dụng chức năng này, vui lòng đảm bảo rằng:

1. TV nhà bạn đã được kết nối với mạng không dây;
2. Có bộ điều khiển mong muốn, chẳng hạn như điện thoại thông minh, được kết nối cùng một mạng với TV của bạn;
3. Một ứng dụng hỗ trợ chức năng bật TV thông qua mạng, như You Tube, đã được cài đặt vào điện thoại thông minh.
4. **Chờ mạng** được đặt trong menu **Mạng và Internet** dưới trang chủ. Nhấn  trên điều khiển từ xa, chọn  (**Cài đặt**) > **Mạng và Internet**, sử dụng **▼** để chọn **Chờ mạng** và nhấn **OK** để kích hoạt.

Khi TV ở chế độ chờ mạng, bạn có thể sử dụng Ứng dụng để bật TV từ xa.



Chú ý: - *Tính năng này bị tắt nếu bạn nhấn và giữ nút  trên điều khiển từ xa và xác nhận tắt TV.*
- *Trước khi sử dụng tính năng của chế độ chờ mạng, đảm bảo  >  (**Cài đặt**) > **Tùy chọn thiết bị > Khởi động nhanh > Bật Khởi động nhanh** để cài mở.*

NHIỀU CHỨC NĂNG ỨNG DỤNG HƠN TRÊN TV BẠN

ĐIỀU KHIỂN ĐIỆN TỬ GIA DỤNG (CEC)

Sử dụng chức năng CEC để tìm kiếm các thiết bị kết nối với TV của bạn bằng ngõ cắm HDMI và cho phép hoạt động hoặc đưa về chế độ chờ giữa các thiết bị CEC chỉ bằng một trạm.

Bật hoặc tắt CEC

1. Nhấn  trên điều khiển từ xa, chọn **Hệ thống > Điều khiển HDMI** và nhấn **OK/▶** để thực hiện.
2. Nhấn **▲/▼** để chọn **T-Link** và nhấn **OK/▶** để thực hiện.
3. Nhấn **▲/▼** để chọn **Mở** hoặc **Tắt** và nhấn **OK** để xác nhận.
4. Nhấn  để đóng danh mục.

Sử dụng Tự mở nguồn:

Cho phép TV tự động mở nguồn khi bạn mở nguồn thiết bị CEC bằng điều khiển từ xa của thiết bị. Chọn **Mở** để cho phép chức năng này hoạt động.

Sử dụng tự tắt chờ:

Cho phép tắt cả các thiết bị CEC tự động chuyển sang trạng thái chờ khi bạn tắt TV bằng điều khiển từ xa. Chọn **Mở** để cho phép chức năng này hoạt động.

Chú ý: Chức năng CEC tùy thuộc vào các thiết bị được kết nối và một vài thiết bị có thể sẽ không tương thích khi được kết nối với TV chỉ dẫn sử dụng hoặc nhà sản xuất của các thiết bị có vấn đề. Vì vậy cần được tư vấn để biết thêm thông tin chi tiết.

SỬ DỤNG EPG (Hướng Dẫn Chương Trình Hệ Thống Điện)

EPG là một hướng dẫn trên màn hình hiển thị các chương trình truyền hình kỹ thuật số theo lịch trình. Bạn có thể điều hướng, chọn và xem các chương trình.



1. Nhấn  trên điều khiển từ xa, chọn **Kênh > EPG** và nhấn **OK/▶** để nhập, hoặc nhấn trực tiếp **GUIDE (nếu có)** trên điều khiển từ xa, mục **Hướng Dẫn Chương Trình** sẽ xuất hiện, cho phép bạn xem thông tin chương trình hiện tại hoặc phát trực tiếp trên mỗi kênh. Sử dụng nút **▲/▼ ◀/▶** trên điều khiển từ xa.
2. Sử dụng các nút liên quan được hiển thị ở cuối màn hình để xem EPG.
 - **Lọc chương trình:** Hướng dẫn lọc chương trình truyền hình kỹ thuật số.
 - Nhấn **≡** để hiển thị loại danh sách chương trình.
 - Sử dụng nút **▲/▼** trên điều khiển từ xa để chuyển đổi các loại chương trình khác nhau.
 - Chọn và làm nổi bật lên một hay nhiều kiểu mà bạn muốn đánh dấu từ danh sách, nhấn **OK** để chọn hoặc bỏ chọn. Một nhãn dán kiểm chứng sẽ xuất hiện ở bên trái của loại (văn bản) khi được chọn.
 - **Lịch trình biểu:** Nhấn **▲/▼** để chọn một chương trình, sau đó nhấn nút **ĐỎ** để cài đặt lịch trình, nhấn **OK** để vào và sử dụng nút **▲/▼** để chọn **Nhắc lại chương trình** hoặc **Ghi chương trình**.
 - **Chọn ngày:** Nhấn nút **Màu xanh lá** để chọn ngày.
 - **Danh sách lịch trình:** Nhấn nút **Màu vàng** để xem lại danh sách lịch trình của bạn.

Chú ý: Để truy cập các nút màu, trước tiên, bạn cần nhấn nút  trên điều khiển từ xa để hiển thị bàn phím điều khiển từ xa ảo.
3. Nhấn **←** để thoát EPG.

Chức năng Bluetooth

(* Không có hiệu lực cho một số loại máy)

Bluetooth là một chuẩn công nghệ không dây để trao đổi dữ liệu qua khoảng cách ngắn giữa các thiết bị Bluetooth. Bạn có thể kết nối thiết bị âm thanh Bluetooth, chuột hoặc bàn phím qua TV.

1. Nhấn  trên điều khiển từ xa để hiển thị trang chủ, nhấn  để chọn  (Cài đặt) > **Điều khiển từ xa > Phụ kiện** và nhấn **OK** để thực hiện.

2. Chọn **Thêm phụ kiện** và nhấn **OK** để nhập. TV sẽ tự động tìm kiếm các thiết bị Bluetooth gần đó.



3. Lựa chọn một thiết bị có sẵn, nhấn **OK** và kết nối nó để làm theo các hướng dẫn trên màn hình.

Chú ý: Công nghệ Bluetooth (nếu có trong TV của bạn) sử dụng điểm truy cập WiFi tần số 2.4GHz do đó bộ định tuyến hoặc lò vi sóng có thể ảnh hưởng đến luồng âm thanh Bluetooth. Nếu bạn gặp phải sự cố trong thiết lập âm thanh bạn nên khởi động lại thiết bị Bluetooth của mình để tìm tần số ít nhiễu hơn và nếu vẫn không cải thiện được, bạn nên di chuyển gần TV hơn hoặc để TV xa với nguồn nhiễu.

Nhãn hiệu và logo Bluetooth là nhãn hiệu đã được đăng ký bởi Bluetooth SIG, Inc. và TCL sử dụng các nhãn hiệu này theo giấy phép. Các thương hiệu và tên thương mại khác nhau của riêng các chủ sở hữu tương ứng.

Time Shift

(* Không có hiệu lực cho một số loại máy)

Chú ý: Tùy chọn này chỉ có hiệu lực khi Time Shift cài đặt Mở: nhấn  trên điều khiển từ xa, nhấn  để chọn **Thiết lập > Kênh > Time Shift**, nhấn **OK/▶** để thực hiện và sử dụng  để cài đặt **Mở hoặc Tắt Time Shift**.



Lựa chọn này cho phép bạn tạm dừng, tua đi tua lại chương trình TV để không khiến bạn bỏ lỡ bất kỳ phân đoạn nào trong chương trình yêu thích của bạn. Trước khi bạn sử dụng chức năng này, đầu tiên hãy kết nối USB để lưu trữ. Trong lần sử dụng đầu tiên, bạn nên hoàn thành việc cài đặt ổ đĩa cho thiết bị USB.

Nhấn  trên điều khiển từ xa và chọn **Time Shift**, sau đó nhấn **OK/▶** để xác nhận.

1. Làm theo chỉ dẫn trên màn hình để tiến hành cài đặt ổ đĩa nếu bạn sử dụng time shift lần đầu.

2. Sau khi hoàn tất cài đặt ổ đĩa, bạn có thể bắt đầu điều chỉnh thời gian và mục time shift sẽ hiển thị trên màn hình.

3. Khi menu **Time Shift** biến mất và chỉ còn lại thời gian của **Time Shift** trên màn hình, bạn có thể nhấn **OK** để hiển thị menu **Time Shift** và hoạt động theo lời nhắc trên màn hình.

4. Nhấn nút  trên điều khiển từ xa để dừng **Time Shift** và thoát. (Để truy cập các nút trên menu **Time Shift**, trước tiên bạn cần nhấn nút  trên điều khiển từ xa để hiển thị bàn phím điều khiển từ xa ảo.)

Chú ý:

- Trước khi cắm USB vào TV, hãy chắc chắn rằng bạn đã có dữ liệu dự phòng để tránh việc lỗi máy móc bất ngờ và dữ liệu bị mất.
- Chúng tôi khuyên bạn sử dụng USB với ít nhất 1GB khoảng trống và tốc độ chạy nhanh hơn 5.0MB/giây.
- Thiết bị USB càng lớn bao nhiêu, độ dài ghi hình càng lớn bấy nhiêu.

PVR (Ghi lại chương trình TV)

(* Không có hiệu lực cho một số loại máy)

Cho phép ghi lại các chương trình TV yêu thích của bạn. Trước khi bạn sử dụng chức năng này, đầu tiên hãy kết nối USB để lưu trữ.



Chú ý: Tính năng này chỉ có trong một số sản phẩm được lựa chọn do hạn chế về mạng lưới truyền hình cụ thể và yêu cầu kỹ thuật của mỗi quốc gia, nên có thể không có sẵn trong sản phẩm hoặc nơi lắp đặt. Tính năng này cũng có thể bị chặn bởi mạng lưới truyền hình do bảo vệ bản quyền (Nội dung HD, bảo vệ ghi âm). Vui lòng sử dụng  trên điều khiển từ xa để kiểm tra xem các tính năng này có sẵn trong sản phẩm của bạn hay không.

1. Nhấn  trên điều khiển từ xa và chọn **PVR**.

2. Nhấn **OK/▶** để nhập và chọn **Ghi lại**. Nó bắt đầu tự động ghi lại.

3. Nhấn nút **Màu xanh** để truy cập **Cài đặt** và sử dụng **▲/▼/◀/▶** để điều chỉnh thời gian ghi.

4. Nhấn **OK** hoặc  để dừng ghi bằng tay, tập tin ghi lại sẽ được lưu. Trong hoạt động thường, khi thời gian ghi lại hết, chức năng ghi sẽ tự động dừng.

Chú ý: Để truy cập nút màu xanh hoặc , trước tiên bạn cần nhấn nút  trên điều khiển từ xa để hiển thị bàn phím điều khiển từ xa ảo.

5. Trong quá trình ghi, khung PVR mini này cũng hiển thị trên màn hình để chỉ ra tiến độ ghi.

6. Để xem chương trình đã được ghi lại, đầu tiên thoát chế độ PVR, nhấn  và chọn **PVR > Danh sách PVR**, sau đó chọn tập tin liên quan. Nhấn nút **OK** để phát (Nếu bạn muốn ghi một chương trình phát thanh kỹ thuật số, cũng làm giống như vậy).

Chú ý: - Tính năng này chỉ có hiệu lực đối với các kênh kỹ thuật số không bị mã hóa.

- Trước khi bạn kết nối thiết bị USB vào TV, hãy chắc chắn rằng bạn đã sao lưu những dữ liệu quan trọng trong đó, để tránh sự cố bất thường mà có thể gây ra mất dữ liệu.

- Sử dụng bộ nhớ USB có dung lượng lớn cho chức năng PVR, có thể ghi lại nhiều hơn.

- Nếu bạn muốn thay đổi kênh chương trình hoặc nguồn tín hiệu trong quá trình ghi, thì lưu trữ các dữ liệu đã được ghi trước khi thay đổi kênh hoặc nguồn.

- TV sẽ không thể phát tập tin một cách bình thường nếu các thông số của tập tin vượt quá hạn chế của hệ thống, các định dạng tập tin không được hỗ trợ, các tập tin bị hỏng, hoặc các tập tin không thể giải mã.

- Không rút thiết bị USB ra trong khi hệ thống đang đọc một tập tin hoặc truyền dữ liệu, nếu không hệ thống hoặc thiết bị có thể bị hư hỏng.

MagiConnect (T-Cast)







MagiConnect, trước đây có tên là T-Cast, cho phép bạn thưởng thức nhiều video, nhiều ứng dụng và chia sẻ nội dung tuyệt vời trên màn hình lớn của bạn. Nó cũng cho phép bạn biến một thiết bị thông minh thành một điều khiển từ xa tinh vi, cung cấp nhiều tính năng hơn điều khiển từ xa TV thông thường của bạn. Sau đó, bạn có thể điều khiển TV thông qua thiết bị thông minh của mình.

Làm theo hướng dẫn trên màn hình để quét mã QR trên màn hình TV và tải xuống MagiConnect.

Chú ý: Đảm bảo thiết bị thông minh và TV của bạn ở cùng mạng LAN gia đình (mạng cục bộ) hoặc phân đoạn mạng để sử dụng chức năng điều khiển từ xa của TV.

Thiết lập cài đặt ban đầu

Cho phép bạn thiết lập lại TV về cài đặt mặc định nhà máy.

1. Nhấn  trên điều khiển từ xa để hiển thị trang chủ, nhấn /  để chọn  (**Cài đặt**) > **Tùy chọn thiết bị** > **Đặt lại** và nhấn **OK** để thực hiện.
2. Nhấn /  để chọn **Đặt lại về dữ liệu gốc** và nhấn **OK** để thực hiện. Sau đó nhấn **Xóa mọi thứ** và nhấn **OK** để xác nhận.
3. Sử dụng các nút số trên điều khiển từ xa hoặc điều khiển từ xa ảo để nhập mật khẩu 1234 hoặc mật khẩu của riêng bạn để thay đổi mật khẩu.
4. Chọn **OK** và nhấn **OK** để xác nhận.
5. Hướng dẫn **Thiết lập ban đầu** xuất hiện. Thực hiện theo các hướng dẫn trong phần **Thiết lập ban đầu**.

Cài đặt Netflix

Netflix cung cấp phim và chương trình TV theo yêu cầu qua Internet. Netflix có sẵn ở một số nước. Không yêu cầu giới hạn thành viên. Xem thêm thông tin có thể tìm thấy tại.

www.netflix.com <<http://www.netflix.com>>.

Chú ý: Bạn có thể truy cập trực tiếp **Netflix** bằng cách bấm nút **Netflix** trên điều khiển từ xa.



Mật khẩu kiểm soát truy cập

- Mật khẩu mặc định là 1234. Bạn có thể thay mật khẩu đó thành mật khẩu mới.
- Mật khẩu siêu là 0423. Nếu bạn quên mã của bạn, hãy nhập mật khẩu siêu để ghi đè lên bất kỳ mã hiện có.



Sử dụng Điều khiển giọng nói TV rảnh tay

(Không có hiệu lực cho một số loại máy)

Trước khi sử dụng điều khiển giọng nói TV rảnh tay, hãy kết nối TV vào mạng và đảm bảo nó có thể truy cập Trang web Google đầu tiên. Sau đó làm theo các bước dưới đây để truy cập.

1. Bật công tắc **MIC** tích hợp (bên cạnh nút nguồn) trước khi sử dụng chức năng này.
2. Truy cập trang chủ Android TV bằng cách nhấn  trên điều khiển từ xa.
3. Chọn  (**Cài đặt**) > **Tùy chọn thiết bị** > **Trợ lý Google** > **Bật** và nhấn **OK** để bật. Làm theo hướng dẫn trên màn hình để hoàn tất cài đặt của bạn lần đầu tiên.
4. Nói “OK Google” hoặc “Hey Google” để kích hoạt nó.

Lưu ý:







- Tính khả dụng của điều khiển bằng giọng nói TV rảnh tay tùy thuộc vào khu vực / quốc gia / ngôn ngữ vào loại máy của bạn. Để biết chi tiết, vui lòng tham khảo đại lý địa phương của bạn.
- Xung quanh yên tĩnh là cần thiết để hoạt động tốt hơn khi sử dụng. Khoảng cách được khuyến nghị để sử dụng điều khiển giọng nói của TV rảnh tay là trong vòng 2 mét trước TV.
- Tất cả công tắc MIC tích hợp nếu bạn không sử dụng. Hoặc đặt  (**Cài đặt**) > **Tùy chọn thiết bị** > **Trợ lý Google** > **Bật** thành tắt.
- Mức tiêu thụ điện năng ở chế độ chờ sẽ tăng lên vì MIC tích hợp luôn lắng nghe khi Trợ lý Google hoặc điều khiển bằng giọng nói với MIC tích hợp được bật.
- Nên đặt  (**Cài đặt**) > **Tùy chọn thiết bị** > **Trợ lý Google** > **Bật** thành tắt để tránh nhiễu khi có hai hoặc nhiều thiết bị đầu cuối sử dụng chức năng Trợ lý Google cùng một lúc.

NHIỀU CHỨC NĂNG ỨNG DỤNG HƠN TRÊN TV BẠN

Chia màn hình

Cho phép bạn thưởng thức các chương trình khác nhau cùng gia đình trên một TV cùng một lúc.

Chức năng đa hình ảnh được bật theo mặc định. Để sử dụng chức năng này, hãy đảm bảo rằng điện thoại của bạn là hệ điều hành Android và WiFi trên điện thoại đã được bật. Sau đó làm theo các bước dưới đây để hoạt động.



1. Nhấn  trên điều khiển từ xa, chọn  (**Cài đặt**) > **Mạng & Internet** > **Wi-Fi** và nhấn **OK** để bật.
2. Kích hoạt chức năng truyền màn hình trên điện thoại của bạn và chọn tên TV bạn muốn kết nối trong danh sách tìm kiếm.
3. Lần đầu tiên, tùy thuộc vào các loại điện thoại khác nhau, có hai trường hợp:
 - 1) lời nhắc lời mời xuất hiện, chọn "**Chấp nhận**" và nhấn **OK** để kết nối.
 - 2) nhập mã PIN chính xác để kết nối theo tin nhắn PIN trên điện thoại.
4. Sau đó các chế độ xem kép hiển thị và bạn có thể thưởng thức các chương trình khác nhau cùng một lúc.
5. Nếu bạn chỉ muốn xem một chương trình, sử dụng  /  để chọn chế độ xem mong muốn và nhấn **OK** để vào toàn màn hình.
6. Để quay lại màn hình xem kép trước đó, hãy nhấn và giữ  trên điều khiển từ xa.
7. Để thoát khỏi chức năng Chia màn hình, nhấn  để hiển thị hộp thoại, sau đó chọn **OK** và nhấn **OK** để xác nhận.

Lưu ý:

- Tính năng này không khả dụng trong bất kỳ trường hợp nào dưới đây:

- a) khi TV ở trong Netflix hoặc Media Player.
- b) nếu video từ điện thoại / DTV bị xáo trộn.
- c) khi dung lượng giải mã video yêu cầu vượt quá 4K 60Hz.

- Khi ở chế độ toàn màn hình, do tính tương thích của Ứng dụng của bên thứ ba, có thể xảy ra lỗi không thể quay lại chế độ xem kép.

- Có thể truyền nhiều nhất 2 điện thoại lên TV cùng lúc. Khi ở chế độ xem kép, hãy sử dụng  /  để di chuyển tiêu điểm sang chế độ xem TV, sau đó truyền một điện thoại khác đến TV.

- Để tắt tính năng này, hãy chọn  (**Cài đặt**) > **Tùy chọn thiết bị** > **Cài đặt chia màn hình** > **Chia màn hình** và nhấn **OK** để tắt.

- Để kiểm tra tất cả danh sách lịch sử có sẵn, hãy chọn  (**Cài đặt**) > **Tùy chọn thiết bị** > **Cài đặt chia màn hình** > **Danh sách kết nối** và nhấn **OK** để truy cập

VẤN ĐỀ GẶP PHẢI & GIẢI PHÁP

Chú ý: Các Vấn đề & các Giải pháp 1-2 là dành cho TV có chức năng mạng, vì vậy người sử dụng loại TV không có chức năng mạng có thể bỏ qua.

1. Lỗi đường truyền mạng

- Kiểm tra TV của bạn đã kết nối mạng chưa.
- Khởi động lại TV.
- Tham khảo ý kiến nhà cung cấp dịch vụ internet của bạn. Hãy tham khảo các hướng dẫn hoạt động router của bạn và kích hoạt chức năng DHCP của nó sau khi kết nối mạng sang TV của bạn.
- Hãy chắc chắn rằng nếu TV của bạn được kết nối với router, thay đổi router và đường dây mới nếu có thể, sử dụng máy tính của bạn để kiểm tra. Vấn đề của bạn vẫn còn, hãy thử tham khảo Trung Tâm Dịch Vụ Khách hàng.

2. Hình ảnh phát không ổn định

- Hình ảnh từ USB của bạn ---Nó có thể là do kết quả của việc truyền dữ liệu kém, hoặc mã hóa của hình ảnh nằm ngoài các định dạng được hỗ trợ của TV này.
- Các hình ảnh được tải về hoặc xem trực tuyến trên internet.
 - a. Nó có thể gây ra bởi băng thông mạng của bạn yếu. Nên sử dụng dịch vụ mạng cung cấp bởi một nhà mạng lớn để xử lý các hình ảnh trực tuyến.
 - b. Giờ cao điểm sử dụng internet có thể ảnh hưởng đến băng thông.
 - c. Kiểm tra nếu có vài máy tính đang làm trên cùng một mạng, việc sử dụng băng thông có thể chậm. Đặc biệt là nếu họ đang tải hoặc xem hình ảnh trực tuyến.
 - d. Các hình ảnh có lúc bị mờ, nó không phải là vấn đề của TV hoặc mạng của bạn.

3. Khi hai đĩa cứng di động được kết nối với TV cùng một lúc, thỉnh thoảng nó có thể không nhận được kết nối.

- Tất cả các đĩa cứng di động tiêu thụ rất nhiều điện năng, mà có thể do vấn đề cung cấp điện. Chúng tôi khuyến cáo kết nối một đĩa cứng, hoặc một đĩa cứng di động tiêu thụ điện năng thấp.

4. Các hình ảnh từ một đĩa cứng di động (USB) được phát mà không có âm thanh.

- Các định dạng âm thanh của hình ảnh trong đĩa cứng di động của bạn không được hỗ trợ phát từ TV.

5. Một số hình ảnh lỗi khi phát.

- Các định dạng của hình ảnh có thể không được hỗ trợ trên TV, đặc biệt là hình ảnh quay bằng một số loại máy ảnh định dạng không tương thích với TV của bạn.

6. Hình ảnh ngừng phát giữa chừng.

- Video có thể bị lỗi khi được sao chép hoặc nén, do đó nó có thể tự động ngừng khi đang phát.

7. Những lưu ý khi nâng cấp SW.

- Không ngắt điện khi đang nâng cấp.
- Tránh bất kỳ hoạt động nào trên điều khiển từ xa của bạn khi cập nhật.
- Tùy thuộc vào quá trình kết nối internet của bạn, quá trình cập nhật phần mềm có thể mất một thời gian.

8. Không có thay đổi rõ rệt của giao diện TV sau khi cập nhật.

- Trong những điều kiện nhất định, SW không chỉ cập nhật hoặc thêm chức năng mới mà còn cải thiện hiệu suất của TV nên không có thay đổi rõ rệt của giao diện. Ngoài ra toàn bộ giao diện người dùng có thể không có sự thay đổi nào.

9. Tôi phải làm gì khi quá trình cập nhật ngừng lại do đột ngột mất điện ?

- Nếu bạn đang cập nhật SW bằng USB, không lấy USB ra khỏi máy và khởi động lại TV của bạn để tiếp tục cập nhật SW; Nếu với SW cập nhật bởi mạng, cũng khởi động lại TV của bạn và kiểm tra xem các chức năng có còn hoạt động tốt hay không.

10. Thiết bị USB đã được gắn vào trong TV, nhưng thiết bị USB không nhận được kết nối sau khi tôi truy cập đa phương tiện, tại sao ?

- Có thể đĩa cứng di động có lỗi (s), bị hư hỏng hoặc thiếu điện. Bạn có thể bổ sung nguồn điện từ các ngõ USB khác.

11. Thiết bị bên ngoài có thể không được hỗ trợ.

- Ngoài một số thiết bị (ví dụ như: Webcam, điện thoại thông minh, điều khiển trò chơi và bộ chuyển đổi không dây bên ngoài) có thể không tương thích với TV và không thể hỗ trợ các chức năng nhất định (nScreen, không dây, hiển thị, kiểm soát cử chỉ, nhận dạng khuôn mặt, nếu có). Vui lòng thử bằng một thiết bị tương tự. Nếu không hoạt động, liên hệ với đại lý tại địa phương của bạn.

12. Tìm kiếm bằng giọng nói không hoạt động

- Kiểm tra nếu điều khiển từ xa của bạn đã được kết nối thành công với TV của bạn.
- Kiểm tra cài đặt ngôn ngữ có đúng không.
- Kiểm tra nếu máy chủ Google có sẵn và ổn định không.

KHẮC PHỤC TRỞ NGẠI

Hầu hết các vấn đề bạn gặp phải với TV của bạn có thể tham khảo danh sách khắc phục trở ngại sau:

KHÔNG HÌNH, KHÔNG TIẾNG

1. Kiểm tra nếu cầu chì công tắc điện bị ngắt khi đang hoạt động.
2. Cắm phích cắm của thiết bị điện khác vào ổ cắm để đảm bảo ổ cắm đang hoạt động tốt hoặc đã được mở điện.
3. Phích cắm không tiếp xúc với ổ cắm điện.
4. Kiểm tra nguồn tín hiệu.

KHÔNG MÀU

1. Chuyển đổi hệ màu.
2. Điều chỉnh độ bão hòa màu sắc.
3. Hãy thử kênh khác. Có thể bạn nhận được chương trình đen trắng.



BỘ ĐIỀU KHIỂN TỪ XA KHÔNG HOẠT ĐỘNG

1. Thay pin
2. Pin lắp đặt không đúng chiều.

KHÔNG HÌNH, TIẾNG BÌNH THƯỜNG

1. Điều chỉnh độ sáng và tương phản.
2. Đài phát TV có sự cố.

HÌNH BÌNH THƯỜNG, KHÔNG TIẾNG

1. Nhấn nút  để tăng âm lượng.
2. Âm lượng ở chế độ ngắt tiếng, nhấn nút  để phục hồi lại âm thanh.
3. Chuyển đổi hệ tiếng.
4. Đài phát TV có sự cố.

HÌNH ẢNH BỊ GỌN SÓNG

Hình ảnh này gây ra bởi vùng bị nhiễu như xe hơi, đèn chiếu sáng và máy sấy tóc. Hãy điều chỉnh anten để giảm ảnh hưởng này đến mức tối thiểu.

MÀN HÌNH TRỐNG TRONG CHẾ ĐỘ VGA

Có lẽ TV không thể nhận được thiết lập độ phân giải bằng PC. Đề nghị thay đổi độ phân giải đến mức tốt nhất hoặc tiêu chuẩn độ phân giải khác của hệ thống Windows.

HÌNH ẢNH BỊ NHIỄU TUYẾT

Nếu anten được cài đặt ở vùng ven, nơi có tín hiệu yếu hình ảnh có thể bị những chấm nhỏ. Khi tín hiệu quá yếu, cần lắp đặt một anten đặc biệt để cải thiện tình trạng trên.

1. Điều chỉnh vị trí và định hướng của anten trong nhà và ngoài trời.
2. Kiểm tra kết nối của anten.
3. Tinh chỉnh kênh.
4. Hãy thử với kênh khác. Đài phát TV có sự cố.

HÌNH ẢNH CÓ LẮM CHẤM HAY SỌC

Những chấm đen, vệt ngang xuất hiện hoặc hình bị rung hoặc bị nhảy. Hiện tượng này gây ra do bị nhiễu từ hệ thống xe hơi, đèn neon, máy khoan điện hoặc những thiết bị điện khác.

HÌNH ẢNH BỊ BÓNG

Hiện tượng hình ảnh bị bóng gây ra bởi tín hiệu tivi theo hai đường. Một là trực tiếp và đường còn lại là những tòa nhà cao tầng, đồi núi hoặc những tòa nhà khác phản chiếu. Hãy xoay đổi hướng hoặc vị trí của anten để nhận tín hiệu tốt hơn.

HIỆN TƯỢNG NHIỀU TẦN SỐ RADIO

Việc nhiễu sóng này phát sinh những làn sóng di chuyển hoặc những đường chéo, trong vài trường hợp làm mất đi độ tương phản của hình ảnh. Hãy tìm ra và di chuyển radio đến nơi khác.

* Để mang lại cho bạn trải nghiệm hình ảnh tốt hơn, hãy gỡ bỏ tất cả nhãn dán phía trước của TV và trên màn hình trước khi sử dụng.

TUYÊN BỐ PHÁP LÝ

[Tuyên bố pháp lý] của TCL - nhà sản xuất TV này

Do khả năng khác nhau của các sản phẩm có tính năng SmartTV - Dịch vụ, cũng như những hạn chế trong nội dung có sẵn, một số tính năng, ứng dụng và dịch vụ có thể không khả dụng trên tất cả các thiết bị hoặc trong tất cả các thiết bị lãnh thổ. Một số tính năng trên SmartTV cũng có thể yêu cầu thiết bị ngoại vi bổ sung hoặc phí thành viên được bán riêng. Vui lòng truy cập trang web của chúng tôi để biết thêm thông tin về thông tin và nội dung cụ thể của thiết bị khả dụng. Các dịch vụ và tính sẵn có của nội dung thông qua SmartTV có thể thay đổi theo thời gian thời gian mà không cần thông báo trước Tất cả nội dung và dịch vụ có thể truy cập thông qua thiết bị này thuộc về bên thứ ba và được bảo vệ bởi bản quyền, bằng sáng chế, nhãn hiệu và / hoặc sở hữu trí tuệ khác luật pháp. Nội dung và dịch vụ như vậy chỉ được cung cấp để sử dụng phi thương mại cá nhân của bạn. Bạn có thể không sử dụng bất kỳ nội dung hoặc dịch vụ nào theo cách có không được ủy quyền bởi chủ sở hữu nội dung hoặc dịch vụ các nhà cung cấp. Không giới hạn những điều đã nói ở trên, trừ khi rõ ràng được ủy quyền bởi chủ sở hữu hoặc dịch vụ nội dung áp dụng nhà cung cấp, bạn không được sửa đổi, sao chép, xuất bản lại, tải lên, đăng, truyền, dịch, bán, tạo tác phẩm phái sinh, khai thác hoặc phân phối dưới bất kỳ hình thức nào hoặc phương tiện nào nội dung hoặc dịch vụ được hiển thị thông qua thiết bị này.

Bạn thừa nhận và đồng ý rằng việc sử dụng thiết bị có nguy cơ của riêng bạn và toàn bộ rủi ro như chất lượng thỏa đáng, hiệu suất và độ chính xác là với bạn. Thiết bị và tất cả nội dung và dịch vụ của bên thứ ba được cung cấp trên mạng như là không có bảo hành của bất kỳ loại nào hoặc thể hiện hoặc ngụ ý. TCL từ chối tất cả bảo hành và điều kiện đối với thiết bị và bất kỳ nội dung và dịch vụ nào, thể hiện hoặc, ngụ ý, bao gồm nhưng không giới hạn, bảo hành thương mại, chất lượng thỏa đáng, thể dục cho một mục đích cụ thể, của chính xác, hưởng thụ yên tĩnh và không xâm phạm quyền của bên thứ ba. TCL không đảm bảo tính chính xác, hiệu lực, tính kịp thời, tính hợp pháp hoặc tính đầy đủ của bất kỳ nội dung hoặc dịch vụ được cung cấp qua thiết bị này và không đảm bảo rằng thiết bị, nội dung hoặc dịch vụ sẽ đáp ứng yêu cầu của bạn, hoặc hoạt động của thiết bị hoặc dịch vụ sẽ không bị gián đoạn hoặc không có lỗi. Trong mọi trường hợp, kể cả sơ suất, sẽ TCL phải chịu trách nhiệm, cho dù trong hợp đồng hay tra tấn, đối với bất kỳ trực tiếp nào, thiệt hại gián tiếp, ngẫu nhiên, đặc biệt hoặc hậu quả, phí luật sư, chi phí hoặc bất kỳ thiệt hại nào khác phát sinh ngoài hoặc liên quan đến bất kỳ thông tin nào có trong đó trong hoặc do kết quả của việc sử dụng thiết bị hoặc bất kỳ nội dung nào hoặc dịch vụ được bạn hoặc bất kỳ bên thứ ba nào truy cập, ngay cả khi khuyến về khả năng thiệt hại như vậy.

Dịch vụ của bên thứ ba có thể bị thay đổi, bị đình chỉ, loại bỏ, chấm dứt hoặc gián đoạn, hoặc truy cập có thể được bị vô hiệu hóa bất cứ lúc nào, mà không cần thông báo và TCL không đại diện hoặc bảo hành rằng bất kỳ nội dung hoặc dịch vụ sẽ vẫn có sẵn cho bất kỳ khoảng thời gian. Nội dung và dịch vụ được truyền bởi bên thứ ba bằng phương tiện của các mạng và phương tiện truyền dẫn qua đó TCL không kiểm soát Không giới hạn tính tổng quát của điều này từ chối trách nhiệm, TCL từ chối mọi trách nhiệm hoặc trách nhiệm đối với bất kỳ thay đổi, gián đoạn, vô hiệu hóa, loại bỏ hoặc đình chỉ bất kỳ nội dung hoặc dịch vụ được thực hiện có sẵn thông qua thiết bị này. TCL có thể áp đặt giới hạn về việc sử dụng hoặc truy cập vào một số dịch vụ hoặc nội dung, trong mọi trường hợp và không có thông báo hoặc trách nhiệm pháp lý. TCL cũng không chịu trách nhiệm cũng như không chịu trách nhiệm đối với dịch vụ khách hàng liên quan đến nội dung và dịch vụ. Bất kỳ câu hỏi hoặc yêu cầu cho dịch vụ liên quan đến nội dung hoặc dịch vụ nên được thực hiện trực tiếp với nội dung và dịch vụ tương ứng nhà cung cấp.

LẮP RÁP CHÂN ĐẾ

Lưu ý:

- Nếu chân đế đã được lắp ráp sẵn, thì bỏ qua các bước hướng dẫn sau đây.
- Làm theo các hướng dẫn tương ứng với chân đế đã được cung cấp cho bạn.
- Hình ảnh dưới để sử dụng để minh họa hướng dẫn.
- Giữ ốc vít và các bộ phận bằng nhựa tránh xa dầu mỡ và dung môi hữu cơ để tránh hư hỏng, đặc biệt trong quá trình lắp ráp.
- Trong quá trình lắp đặt, đặt tấm lót phẳng bằng vật liệu mềm bên dưới màn hình để tránh bị xước và làm hỏng màn hình.
- Khi úp TV quay mặt xuống, tránh không để tiếp xúc hoặc va phải các vật liệu sắc nhọn làm xước màn hình.
- Nếu bạn muốn lắp TV vào tường, hãy mua một giá treo tường thích hợp.

Cho serie C825

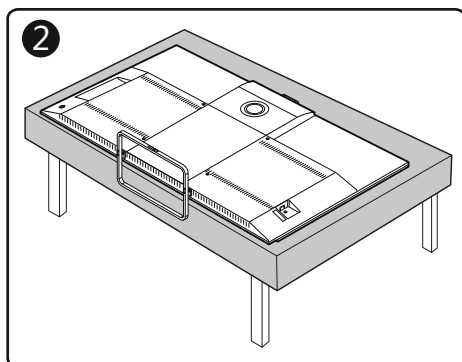
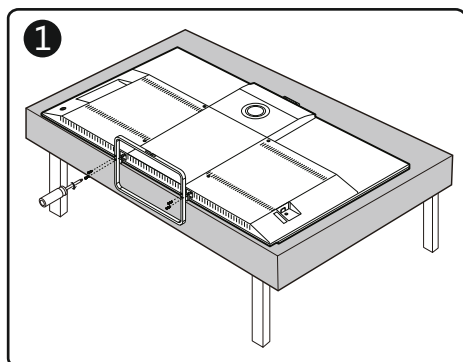
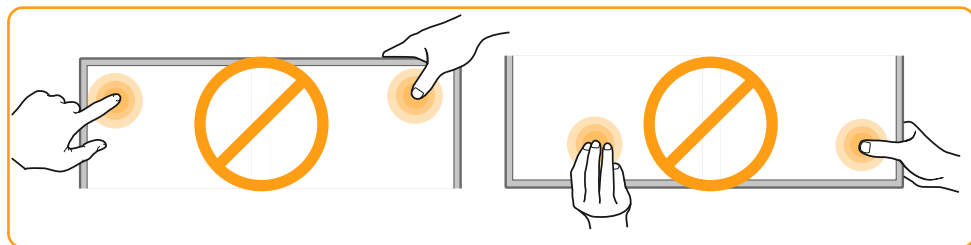

LẮP RÁP CHÂN ĐẾ

Cho serie C728

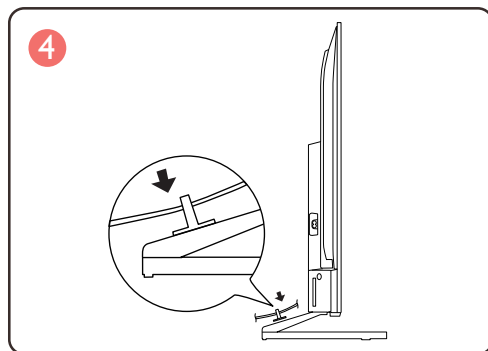
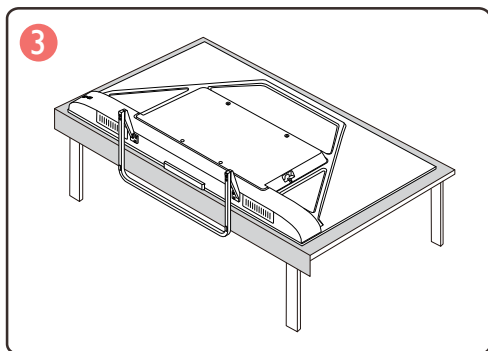
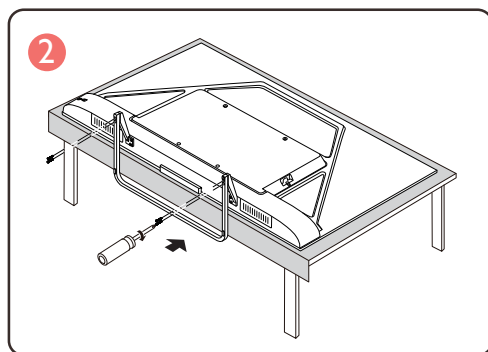
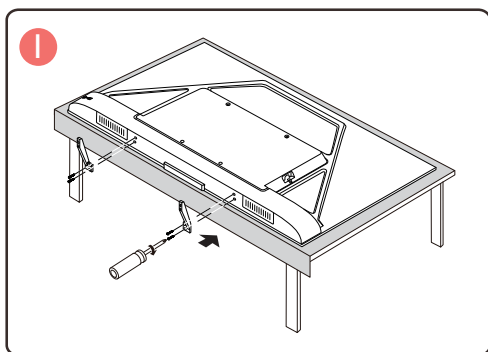
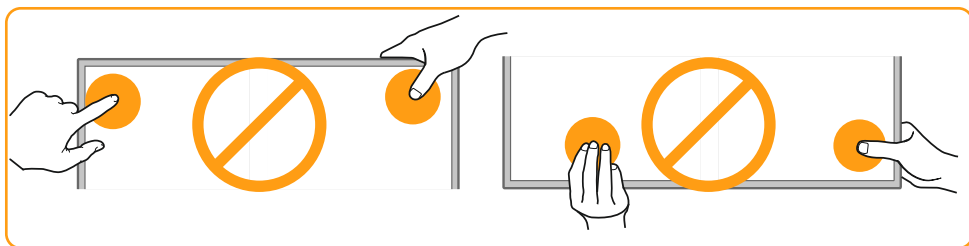

TRƯỚC KHI GẮN LÊN TƯỜNG

Lưu ý:

- Nếu bạn muốn lắp TV vào tường, hãy mua một giá treo tường thích hợp.
- Hình ảnh hướng dẫn bên dưới sử dụng để minh họa.

Cho serie C825

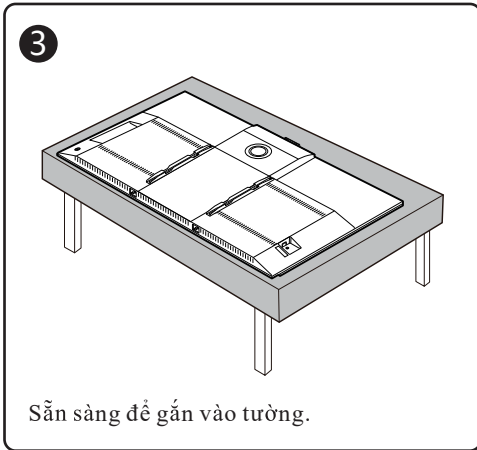
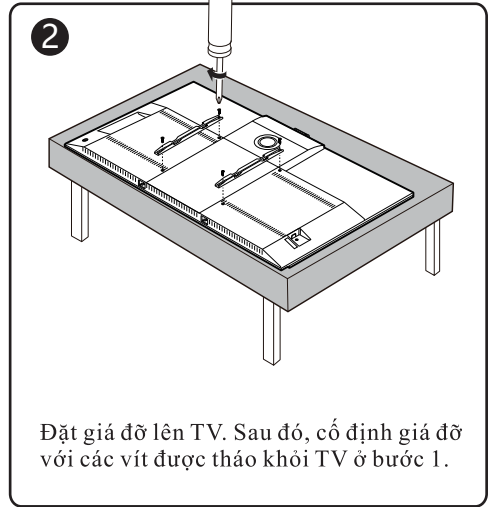
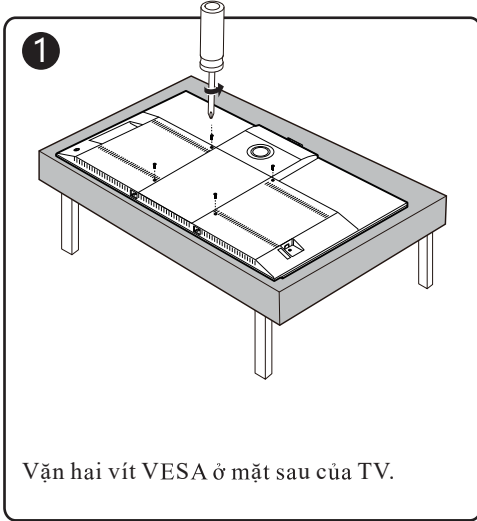

TRƯỚC KHI GẮN LÊN TƯỜNG

Cho serie C728

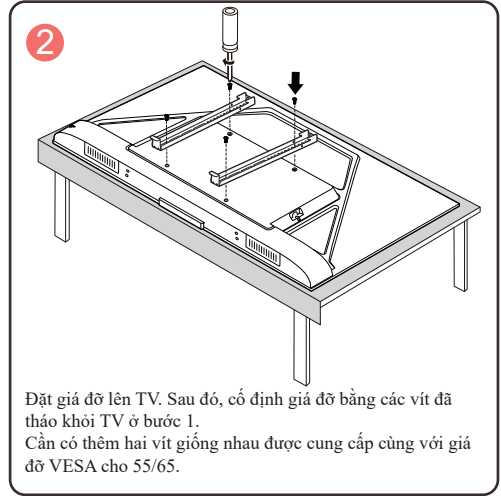
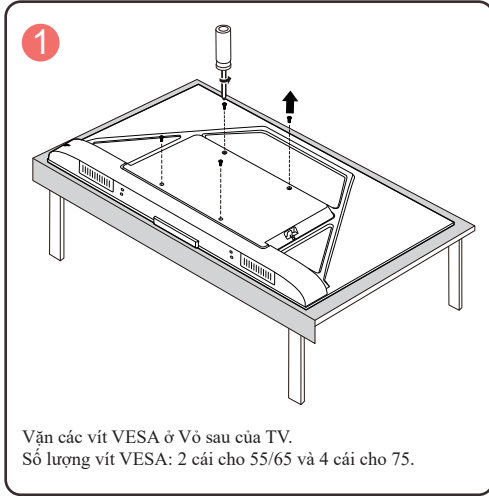

HƯỚNG DẪN KÍCH HOẠT BẢO HÀNH ĐIỆN TỬ TV TCL

1. Tìm vị trí đặt TV, cắm điện nguồn, mở TV.
2. Màn hình TV hiển thị cài đặt ban đầu, nhấn vào cài đặt máy : Ngôn ngữ - Mạng Wifi - Đăng ký Google - Đặt tên TV, sau khi cài đặt xong TV sẽ tự động vào trình hướng dẫn khởi động.
3. TV tự động vào trình hướng dẫn khởi động, nhấn lờn nhắc hiển thị trên TV để hoàn thành các bước cài đặt từ 1 đến 6.
 - I. Bước 1 : màn hình hiển thị lựa chọn môi trường sử dụng, người dùng chọn “Chế độ ở nhà”, sau đó nhấn “OK” 2 lần trên remote, chuyển sang bước 2.
 - II. Bước 2 : màn hình hiển thị lựa chọn vị trí quốc gia của bạn. Người dùng lựa chọn quốc gia “Việt Nam”, sau đó nhấn “OK” 2 lần trên remote, chuyển sang bước 3.
 - III. Bước 3 : màn hình hiển thị điều khoản sử dụng, chính sách riêng tư, chính sách bảo mật, thỏa thuận Cookie, tiếp tục nhấn “OK” trên remote để lựa chọn đồng ý, chuyển sang bước 4 sẽ hiện ra giao diện thông tin kích hoạt bảo hành điện tử cho người dùng.
 - IV. Bước 4 : màn hình hiển thị bảng nhập thông tin bảo hành của người dùng, nhập “họ tên”, “địa chỉ email”, “ số điện thoại di động”, sau đó bấm “Next” rồi bấm “OK”, chuyển sang bước 5.

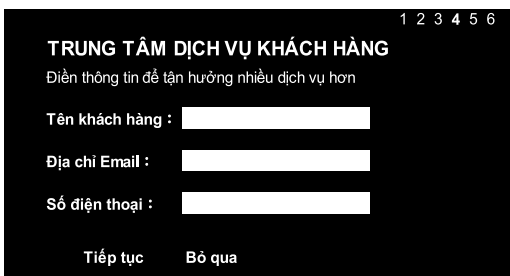

1 2 3 4 5 6

TRUNG TÂM DỊCH VỤ KHÁCH HÀNG

Điền thông tin để tận hưởng nhiều dịch vụ hơn

Tên khách hàng :

Địa chỉ Email :

Số điện thoại :

Tiếp tục Bỏ qua

- V. Bước 5 : tiến hành dò kênh cho TV, sau khi dò kênh xong, chọn “ Next” rồi nhấn “OK”, chuyển sang bước 6.
 - VI. Bước 6: kiểm tra lại những thông tin cài đặt đã đầy đủ và chính xác chưa, nếu thông tin chính xác rồi thì chọn “ Bắt đầu sử dụng”
4. Sau khi hoàn thành thao tác cài đặt từ bước 1 đến bước 6 xong màn hình sẽ vào giao diện ứng dụng chính, người dùng có thể sử dụng tùy theo ý thích của mình.
 5. Sau khi cài đặt máy xong, người dùng tắt máy và mở lại thì có thể xem thẻ bảo hành điện tử trong menu người dùng --- Hệ thống--- Cài đặt nâng cao như hình bên dưới :



Thẻ bảo hành điện tử

Tên khách hàng : Mr. Peter

Địa chỉ Email : Peter@gmail.com

Số điện thoại : 8401239022832

Số seri máy : 1605VLE201626A00053

Thời gian kích hoạt : 2019-03-06 16:16

HỎI ĐÁP VỀ HỆ THỐNG BẢO HÀNH ĐIỆN TỬ TCL

1. Kích hoạt bảo hành có những ích lợi gì?

Trả lời: Bảo hành điện tử là cơ sở quan trọng để bảo hành TV, có thể bảo đảm quyền lợi cho người dùng, nếu như người dùng đã kích hoạt thông tin người dùng bảo hành điện tử thì trong menu TV có thể tìm được thẻ bảo hành điện tử, người dùng không cần phải cung cấp những chứng từ như hóa đơn VAT mua hàng, phiếu bảo hành,... chỉ cần dựa vào thời gian kích hoạt bảo hành trên thẻ bảo hành điện tử trong menu TV thì sẽ được bảo hành miễn phí 3 năm.

2. Có mấy cách kích hoạt bảo hành điện tử?

Trả lời: 2 cách. Cách 1: Mở máy lần đầu sau khi mua máy và kết nối mạng, dựa vào hướng dẫn hiển thị trên màn hình để thao tác, nhập những thông tin người dùng tương ứng, nhấn “Next” rồi sau đó nhấn “OK” trên remote là được. Nếu sau khi mua máy mà không kết nối mạng thì có thể lựa chọn kích hoạt bảo hành theo cách thứ 2. Cách 2: Gọi điện thoại lên đường dây nóng 1800588880 để gặp bộ phận bảo hành TCL, cung cấp thông tin số seri máy và thông tin người dùng sản phẩm cho nhân viên Call-Center TCL. Sau khi nhân viên tổng đài dựa theo phương pháp chỉ định để thao tác thì bảo hành điện tử sẽ được kích hoạt bằng tay.

3. Cách kiểm tra thẻ bảo hành điện tử sau khi kích hoạt

Trả lời: Menu người dùng-Hệ thống-Cài đặt nâng cao-Thẻ bảo hành điện tử

4. Nhập thông tin người dùng không đầy đủ thì có thể kích hoạt bảo hành được không?

Trả lời: Có thể. Sau khi kết nối mạng TV sẽ tự động kích hoạt thời gian, người dùng sau khi nhập thông tin thì nó sẽ tự động lưu trong con chip của TV. Người dùng có thể truy vấn trong menu bất cứ lúc nào.

Kiến nghị người dùng nên điền đầy đủ và chính xác thông tin.

5. Không nhập bất kỳ thông tin liên lạc nào của người dùng thì có bị ảnh hưởng gì không?

Trả lời: Người dùng cần hoàn tất việc kích hoạt thông tin liên hệ người dùng trong vòng 7 ngày sau khi mua hàng. Nếu quá 7 ngày thì sẽ không thể nhập thông tin liên hệ và kích hoạt. Vì vậy, để tránh ảnh hưởng đến quyền lợi bảo hành sản phẩm, kiến nghị người dùng nên điền đầy đủ và chính xác thông tin.

6. Sau khi kích hoạt bảo hành thì thời gian bảo hành được tính như thế nào?

Trả lời: Sau khi kích hoạt thì sẽ được miễn phí bảo hành 3 năm, tính từ ngày kích hoạt sản phẩm. Nếu như người dùng chưa kích hoạt bảo hành điện tử, không thể tìm thấy thẻ bảo hành điện tử trong menu người dùng thì thời gian bảo hành sẽ được tính dựa vào thời gian mua hàng trên hóa đơn VAT, phiếu bảo hành,....

7. Sau khi kích hoạt xong phát hiện một số thông tin người dùng bị nhập sai thì phải làm sao?

Trả lời: Sau khi TV kích hoạt xong nếu người dùng muốn thay đổi thông tin thì có thể gọi điện lên tổng đài 1800588880 gặp bộ phận Call-Center của bộ phận bảo hành TCL, báo lại số seri máy tương ứng và thông tin người dùng cho nhân viên TCL tiến hành thay đổi bằng tay.

8. Phương pháp kích hoạt bằng tay là gì?

Trả lời: Sau khi mua máy người dùng gọi điện thoại đến đường dây nóng miễn phí 1800588880 cho bộ phận Call-Center của trung tâm bảo hành TCL, báo số seri máy tương ứng và thông tin người dùng cho nhân viên tổng đài, sau khi nhân viên dựa theo phương pháp chỉ định thao tác, bảo hành điện tử sẽ được kích hoạt bằng tay.

9. Thời gian bảo hành sau khi sửa chữa sản phẩm

Trả lời: Sửa chữa sản phẩm sẽ không ảnh hưởng đến việc hiển thị thẻ bảo hành điện tử, cũng không ảnh hưởng đến thời hạn bảo hành. Thời gian bảo hành sẽ không bị thay đổi.

10. Đại lý có thể kích hoạt bảo hành trên máy mẫu không?

Trả lời: Các cấp đại lý khi trưng bày máy mẫu cần tuân thủ theo sự hướng dẫn của nhân viên giám sát trực tiếp thuộc TCL, cài máy trong chế độ “Shop” hoặc “Shop With Demo” để trưng bày hàng mẫu, tránh ảnh hưởng đến việc bảo hành của máy mẫu sau khi bán.

11. Nếu phát hiện máy không thể tiến hành kích hoạt bảo hành thì phải làm như thế nào?

Trả lời: Đại lý, nhân viên kinh doanh, người tiêu dùng nếu như phát hiện hệ thống bảo hành điện tử có những máy không thể kích hoạt bảo hành, không hiển thị thông tin kích hoạt chính xác,.... Vui lòng gọi điện thoại đến đường dây nóng miễn phí 1800588880 gặp Call-Center để được giải quyết.

DANH SÁCH CÁC TRUNG TÂM BẢO HÀNH TCL

Quý khách hàng thân mến !

Chúng tôi xin chào mừng bạn vì đã chọn sản phẩm TCL, để bảo vệ lợi ích và kịp thời giải quyết các vướng mắc khó khăn của bạn, xin hãy lưu ý các điều sau:

Các điểm liệt kê trong “Cẩm nang bảo hành” đều là trạm bảo hành sản phẩm điện máy của Công Ty TCL.

Những nơi tạm thời chưa có trạm bảo hành của Công Ty TCL thì bạn có thể chọn Trạm bảo hành gần nơi ở của bạn nhất hoặc liên hệ trực tiếp với 3 Trung tâm bảo hành của Công Ty TCL, địa chỉ liên hệ:

Hotline: **1800 588880** (Miễn phí cước gọi, tổng cộng 7 line)

Email: **service.vn@tcl.com**

TRUNG TÂM BẢO HÀNH TCL CHI NHÁNH HÀ NỘI

Địa chỉ: Tầng 6, số 168 Nguyễn Xiển-P.Hạ Đình- Q. Thanh Xuân - Hà Nội

TRUNG TÂM BẢO HÀNH TCL CHI NHÁNH ĐÀ NẴNG

Địa chỉ: 59 Ngô Gia Tự, P.Hải Châu 1, Q.Hải Châu, TP Đà Nẵng

TRUNG TÂM BẢO HÀNH TCL THÀNH PHỐ HỒ CHÍ MINH

Địa chỉ: 317D Mã Lò, Phường Bình Trị Đông A, Quận Bình Tân, TP. HCM

Công Ty TCL luôn cung cấp cho các bạn dịch vụ bảo hành như sau:

Phục vụ miễn phí : Phục vụ hoàn toàn miễn phí trong thời gian bảo hành (trong điều kiện sử dụng bình thường).

Phục vụ mọi lúc mọi nơi : tại Thành Phố Hồ Chí Minh, Đà Nẵng, Hà Nội có đường dây nóng phục vụ thường trực và sau khi nhận được điện thoại, trong vòng 24 giờ đồng hồ sẽ có nhân viên bảo hành đến tận nơi để phục vụ bạn.

Phục vụ mọi hình thức : Công Ty TCL có hệ thống lưu trữ dữ liệu của tất cả khách hàng có gửi phiếu về Trạm bảo hành của Công Ty TCL, các nhân viên của 3 trạm bảo hành nói trên sẽ đến tận nơi hướng dẫn và kiểm tra máy của bạn.

Tất cả các nội dung này là mới nhất tại thời điểm ấn hành. Tuy nhiên, do chính sách cải tiến sản phẩm liên tục của Công Ty TCL, chúng tôi giữ quyền thay đổi vào bất kì lúc nào mà không thông báo trước.

- Sản phẩm Máy Thu Hình Màu TV LED: Bảo hành 36 tháng.

CÔNG TY TCL (VN)

≡ DANH SÁCH TRUNG TÂM BẢO HÀNH TCL MIỀN BẮC ≡

- 1. Việt Nguyên - Lai Châu**
ĐC: Tổ 8, Đường Nguyễn Trãi, P.Quyết Tiến, TP.Lai Châu, Lai Châu
ĐT: 02133877264-0915136588 (A.Nam)
- 2. Sao Việt - Thái Nguyên**
ĐC: Số 68A CMT8, Tổ 6 Đường Phan Đình Phùng, TP.Thái Nguyên
ĐT: 02083754445- 0981210005
- 3. Văn Quý - Sơn La**
ĐC: 324 Tô Hiệu, TP.Sơn La
ĐT: 0223850981 - 0912331875 (A.Quý)
- 4. Công Ty TNHH TM & DV Hoàng Huân**
ĐC: 24A/B Nguyễn Văn Thoát - Tổ 5 -P.Phùng Chí Kiên - TX.Bắc Kạn - Tỉnh Bắc Kạn
ĐT: 0281.3870299 - 0281-3872499
- 5. Viết Hào - Lào Cai**
ĐC: Chợ Nguyễn Du, P.Kim Tân, TP.Lào Cai
ĐT: 0989620123
- 6. Trần Hậu - Cao Bằng**
ĐC: Tổ 4, P.Đề Thám, TP. Cao Bằng
ĐT: 0968455866
- 7. Sơn Tùng (Nguyễn Xuân Tùng)**
ĐC: 1646 Đại Lộ Hùng Vương - Tổ 35C - Khu 16 -Gia Cẩm - TP. Việt Trì - Phú Thọ
ĐT: 0210-3847613 - 0904 -047613
- 8. Văn Dung - Bắc Ninh**
ĐC: Số 24 Nguyễn Đình Chiểu, P. Võ Cường, TP.Bắc Ninh
ĐT: 0975296825
- 9. Huy Ngân (Nguyễn Huy Ngân)**
ĐC: Số 91 Tổ 3 K.Tân Bình- X.Mai- Chương Mỹ- Hà Nội
ĐT: 02433721111 - 0988401987
- 10. Tùng Lâm (Nguyễn Tùng Lâm)**
ĐC: 136 Phùng Khắc Khoan, P.Quang Trung-TX Sơn Tây-TP Hà Nội
ĐT: 0243.3833490 - 0912638460
- 11. Việt Long - Hà Nội**
ĐC: Sơn Du, Nguyễn Khê Đông Anh, Hà Nội
ĐT: 0936472626
- 12. Đức Toàn (Đỗ Đức Toàn)**
ĐC: 233 Điện Biên II - Lê Lợi - Hưng Yên
ĐT: 0321.3864467 - 3500467 - 0912.416867-0321-6251121
- 13. Trung tâm bảo hành Điện Tử - Điện lạnh Hà Nam**
ĐC: SN 73, Đường Lý Thường Kiệt, P.Lê Hồng Phong, TP. Phủ Lý, Hà Nam
ĐT: 0914617239 - 0983904029
- 14. Đức Thanh- Thanh Hóa**
ĐC: 47 Đường Phú Thứ Đông,P. Phú Sơn,TP Thanh Hóa
ĐT: 0913044505,0983999448(A. Thanh),0989688489
- 15. Xuân Năm (Vũ Xuân Năm)**
ĐC: 116 Khu 1 - TT.Côn - Hải Hậu - Nam Định
ĐT: 0228.3874145/0915988700
- 16. Duy Cảnh (Trung Kiên)**
ĐC: 68 Tiểu Khu 8 - TT.Mộc Châu - Sơn La
ĐT: 0914.405919 (A.Kiên) - 022-3867438
- 17. Văn Thắm (Phạm Văn Thắm)**
ĐC: Số 601 Lý Bôn - Trấn Lãm - TP. Thái Bình - Tỉnh TB
ĐT: 0227.3838612/ 0988124207
- 18. Ngọc Thơm (Vũ Thị Thơm)**
ĐC: 16 CMT8 - TP.Thái Nguyên
ĐT: 0280.3854070/3854375/0280.3854003 - 0945585710, 0913068685(Chị Văn Anh) - 0280-3854003
- 19. Ngọc Lý- Quảng Ninh(Đông Lý)**
ĐC: 70 Nguyễn Du- Hải Hà-Quảng Ninh
ĐT: 02036-296518, 265518, 0918959589(A. Chính)
- 20. Huỳnh Nga (Nguyễn Xuân Huỳnh)**
ĐC: 33 Trần Phú-P.Ba Đình-TX.Bím Sơn -Thanh Hóa
ĐT: 037.3824337
- 21. Phương Thủy- Hải Phòng**
ĐC: 115 tổ 2-TT.An Dương-Huyện An Dương- TP Hải Phòng
ĐT:02253850546
- 22. TBH Hoàng Nam-Bắc Giang**
ĐC: NP7.9 Khu Đô Thị Thương Mại Thị Trấn Thắng Huyện Hiệp Hòa-Bắc Giang
ĐT: 0976.299883
- 23. Tâm Việt - Tuyên Quang**
ĐC: 124 Đường Bình Thuận, Tổ 27 Phường Tân Quang, Tuyên Quang
ĐT: 0207.3825071 - 0207.3815800 (TBH)
- 24. Tuấn Thắng - Quảng Ninh**
ĐC: 179 Trần Phú - Cẩm Phả - Quảng Ninh
ĐT: 02033.863.534 - 02033.863.534-0989481810
- 25. Hữu Bình (Phạm Hữu Bình)**
ĐC: 58 Trần Quốc Tuấn - Ngô Quyền - Vĩnh Yên - Vĩnh Phúc
ĐT: 0211.3861947, Chị Giang - 0211-251947
- 26. Mạnh Sử (Trần Mạnh Sử)**
ĐC: 172 Trần Hưng Đạo - P.Hồng Hà -Yên Bái
ĐT: 0216.3814113 - 029-862475-0914613346
- 27. Trần Côn- Quảng Ninh**
ĐC: 34 Trần Nhân Tông-Uông Bí-Quảng Ninh
ĐT: 02033.855.483-02033.855.483-0904304559
- 28. Trần Quân-Nam Định**
ĐC: 33 Phố Nguyễn Hiến-TP Nam Định
ĐT: 0912780578
- 29. Anh Duy-Nam Định**
ĐC: Khu 6 Đường B1 Xã Hải Châu Huyện Hải Hậu Tỉnh Nam Định
ĐT: 0946495159-0966326049
- 30. Khương Loan (Đỗ Viết Khương)**
ĐC: 252 Lê Hồng Phong - TT.Phổ Lu - H.Bảo Thắng - Lào Cai
ĐT: 020.3862269 - 020-3866089/0912928096
- 31. Lê Xuyên (Lê Văn Xuyên)**
ĐC: 63A-Tam Giang - P.Trần Hưng Đạo - Hải Dương
ĐT: 02203855232 - 0989371028
- 32. Tô Hiệu (Nguyễn Tô Hiệu)**
ĐC: Khu 11 Phố Tân Chiến - TT.Lập Trạch - Vĩnh Phúc
ĐT: 0211.3829079 - 0915896966
- 33. Ngọc Thuận (Trần Ngọc Thuận)**
ĐC: Chợ Mĩ - Gia Thủy - Nho Quan - Ninh Bình
ĐT: 02293674515 - 0987240878 (Anh Thuận)

☰ DANH SÁCH TRUNG TÂM BẢO HÀNH TCL MIỀN BẮC ☰

- 34. Bá Ngọc (Trần Bá Ngọc)**
ĐC: SN66-Tổ 8-P.Nam Thành-TP.Điền Biên Phú-Tỉnh Đ.Biên
ĐT: 0215.3926335 - 0230.3926335
- 35. CT TNHH MTV Điện Tử Điện Lạnh Minh Trang**
ĐC: 453A Trần Đăng Ninh, P.Tam Thanh, TP Lạng Sơn
ĐT: 025.3874587,0205.3874587,0948022388
- 36. Tuấn Kiệt-Quảng Ninh**
ĐC: Số 353 Đường Tiêu Giao, Phường Hà Khẩu,
Thành Phố Hạ Long, Quảng Ninh
ĐT: 02033.855.483-02033.855.483-0904813913
- 37. Ngọc Long (Đặng Quốc Khánh)**
ĐC: Số 12 ngõ 155 Xuân Đỉnh, Từ Liêm, Hà Nội
ĐT: 024.62974026- 01652633866
- 38. CPN Việt Nam (Đổng Đức Hào)**
ĐC: Số 7 Lô 2A Lê Hồng Phong - Ngô Quyền - Hải Phòng
ĐT: 02253.722950-0313722961-0934368198 (C. Trang)
- 39. Đức Lộc (Nguyễn Như Lộc)**
ĐC:704 Đường Cù Chính Lan-P.Đông Tiến-Hòa Bình
ĐT: 0218.3602659/02183.856032 - 0218.3856032
- 40. Đại Đức (Lê Đại Đức)**
ĐC: Số 2 Hồng Quân Tổ 13 - Phường Nguyễn Trãi -
Thành Phố Hà Giang
ĐT: 0219.2211474 - 0913029300
- 41. Khánh Hiền (Phùng Tùng Khánh)**
ĐC: Số 409 Đường Hải Thượng lãn ông, Phường
Nam Thành,TP.Ninh Bình, Tỉnh Ninh Bình
ĐT: 02293-871126/ 0303.871126/ 0303.888.377
- 0983.172111 - 0948287978 (KT Trâm)
- 42. Ngọc Minh (Hà Thị Liễu)**
ĐC: Số 63 Phố Cổ Linh - P.Long Biên - Q. Long
Biên - TP Hà Nội
ĐT: 0243-6700406/024-22420808 - 043-6700406
0914369918 (Chi Liễu)
- 43. Số 27 Hồ Sen (Bùi Anh Dũng)**
ĐC: Số 76 Phố Cột Đèn - Lê Chân - TP. Hải Phòng
ĐT: 02253-611541 - 0313.611541-0904602903
- 44. Văn Chiến (Trần Ngọc Hưng)**
ĐC: 01L4-Hùng Vương- Hoàng Văn Thu- Bắc Giang
ĐT: 0240-3853999/ 0240-3855866/ 0240.3824019
0978589225 (Anh Tùng)
- 45. Thành Tín**
ĐC: Số 17, Ngõ 12 Nguyễn Ngọc Nại, Thanh Xuân HN
ĐT: 0946749555/ 0979405338
- 46. CTY TNHH Công Nghệ Điện Tử TCK**
ĐC: 143 Kim Ngưu, P.Thanh Lương,Q.Hai Bà Trưng HN
ĐT:0903708668

☰ DANH SÁCH TRUNG TÂM BẢO HÀNH TCL MIỀN TRUNG ☰

- 1. C.TY TNHH MTV TM&DV Viên Điện Tử**
ĐC: 112 Lê Hồng Phong-TP. Buôn Mê Thuộc-Tỉnh ĐăkLăk
ĐT: 0262-3853643 - 0500-3853643-0905149990
- 2. Dịch Vụ Sửa Chữa Thành Lợi**
ĐC: 22 Điện Biên Phủ-TDP Linh Văn-P.Cam Linh
-TP. Cam Ranh-Khánh Hòa
ĐT: 0342939397
- 3. Minh Tuấn (Lê Minh Tuấn)**
ĐC: 277 Nguyễn Tất Thành-H. Cujut-Tỉnh Đăk Nông
ĐT: 0261.382185-0905419139
- 4. Quý Tài-Quảng Bình**
ĐC: 305 Quang Trung-P.Ba Đồn-TX.Ba Đồn - Quảng Bình
ĐT: 02323514536
- 5. Điện Tử Hiền Hoàn (Hoàng Quốc Hoàn)**
ĐC: Khối 1 - TT.Cầu Giát - H.Quỳnh Lưu - Nghệ An
ĐT: 0915621620 (Anh Tùng),0913274313 (A.Vinh)
- 6. Trạm BH Huetronics (Nguyễn Thanh Sơn)**
ĐC: 267 Trần Hưng Đạo-P.Phù Hòa-TP Huế
ĐT: 0234.3599880,054-3828393, 0903508327(C.Mai)
- 7. Chính -Kontum (Lê Văn Chính)**
ĐC: 162 Trần Hưng Đạo - TP. Kontum
ĐT: 0260-3865045 - 060-3865045-0905292224
- 8. Trạm BH Việt Khoa (Nguyễn Việt Khoa)**
ĐC: Số 23B Ngõ Gia Tự -P.Quán Bàu- TP.Vinh
ĐT: 0238-35944343 - 383649033-0913059119
- 9. Đức Thống (Võ Đức Thống)**
ĐC: 06N Nguyễn Huệ,P.3 - TP.Tuy Hòa - T.Phú Yên
ĐT: 0257-3829272 - 057-3825162-0914026765
- 10. Tiến Nguyễn (Nguyễn Hữu Tiến)**
ĐC: 303 Hùng Vương-P.Hội Thương- Pleiku-T.Gia lai
ĐT: 0269.3717456-0914138439
- 11. Nguyễn Thành-Quy Nhơn**
ĐC: 17 Nguyễn Trãi - P.Lê Lợi - TP. Quy Nhơn - BĐ
ĐT: 0256.3817452 - 056.3817452-0913416580
- 12. C.Ty TNHH DV & TM Dũng Tâm**
ĐC: 15 Nguyễn Chí Thanh - Hà Tĩnh
ĐT: 0239.3881228 - 0945521777
- 13. VTT-Nha Trang (Hoàng Công Vương)**
ĐC: 29B Trịnh Phong - Nha Trang - Khánh Hòa
Đại chỉ chi nhánh của Trạm VTT ở Cam Ranh
119 Đường 22/8-TP Cam Ranh-Khánh Hòa
ĐT: 0258-3512182 - 058-3822553-0905822553
- 14. Dịch Vụ Điện Tử Thanh**
ĐC: 02 Duy Tân - Thị Trấn Vĩnh Điện - Quảng Nam
ĐT: 0983112930 (Anh Thanh)
- 15. Phong Thành (Võ Hoàng Phong)**
ĐC: 5B Nguyễn Khuyến Phường Tân Lợi - TP.Buôn
Ma Thuột - Tỉnh Đăk Lăk
ĐT: 0262-3952917 - 0500395711-0983412789
- 16. Thanh Kha-Phú Yên (Nguyễn Văn Kha)**
ĐC: 61 Trần Quý Cáp - P3 -TP. Tuy Hòa Phú Yên
ĐT: 0257.3600661-0914221365
- 17. DNTN Bảo Bảo Thiên**
ĐC: 32 Nguyễn Trãi - TP.Đồng Hà - Quảng Trị
ĐT: 0233.3553636 - 053.3553636-0942302555

≡ DANH SÁCH TRUNG TÂM BẢO HÀNH TCL MIỀN TRUNG ≡

- 18. Hòa Bình -Nghệ An**
ĐC: 106 Phan Đình Phùng - TP. Vinh - Nghệ An
ĐT: 02383-560560/ 0383-560443 - 0383-515199
- 19. Điện Tử Thanh Vinh (Nguyễn Đình Vinh)**
ĐC: 242 Dũng Sỹ - Thanh Khê - TP. Đà Nẵng
ĐT: 02363-813812 - 0906574488
- 20. Phương Thành (Nguyễn Chí Thành)**
ĐC: 170 Lý Thường Kiệt - Đống Hối - Quảng Bình
(Trạm BH)233 Lý Thường Kiệt-P.Đống Phú-TP Đống Hối-TP. Quảng Bình (CTY)
ĐT: 0232-3859117 ,052-3859117 , 0905586722
- 21. Trạm BH ĐT&DL Hoàng Trân**
ĐC: Xóm 9-Quỳnh Văn- Quỳnh Lưu- Nghệ An
ĐT: 0949.831835 (Mr Trần)
- 22. Dịch Vụ Điện Tử & Điện Lạnh Viết Hồng**
ĐC: 164 Nguyễn Công Trứ - TP. Hà Tĩnh
ĐT: 0983971669 (Mr Hồng)
- 23. Điện Tử Anh (Võ Quang Anh)**
ĐC: 431 Phan Bội Châu - TP. Tam Kỳ-Quảng Nam
ĐT: 02353.825.015
- 24. Điện Tử Ngọc Vương**
ĐC: Đường 23/10 Thôn Phú Ân Nam 3 Xã Diên An
Huyện Diên Khánh Tỉnh Khánh Hòa
ĐT: 0949129697
- 25. Trạm Điện Tử Anh Nhật**
ĐC: 02 Nguyễn Văn Trỗi-TP. Quảng Ngãi
ĐT: 0906454352
- 26. Thành Hiệp**
ĐC: 59 Xuân 68, P.Thuận Thành, Thành Phố Huế,
-Tỉnh Thừa Thiên Huế
ĐT: 02343531014/ 0913479139
- 27. Điện Tử Anh Hiền**
ĐC: 213 Quang Trung,P.Bình Định,TX.An Nhơn,Bình Định
ĐT: 02353825015/ 0906454352/ 0905211808

≡ DANH SÁCH TRUNG TÂM BẢO HÀNH TCL MIỀN NAM ≡

- 1. Dịch Vụ Bình Phước (Linh Bình Phước)**
ĐC:46-47 KP2-P.Phước Bình-TX Phước Long - Bình Phước
ĐT: 02713.939495/02713939496/0651-3713714/
0916940990/01678799393 (Chị Hoa)
- 2. Huy Hoàng (Nguyễn Huy Hoàng)**
ĐC: 51 Phan Ngọc Tông - P2 - TX.Bến Tre
ĐT: 0275-3824570/ 0275.3656656 - 075-3824570
- 3. Huy- Cai Lậy (Trần Nguyễn Huy)**
ĐC: 79 Tú Kiệt KP1 - P1 - Thị Xã Cai Lậy - Tiền Giang
ĐT: 0985432279
- 4. Thanh Huy - Mỹ Tho**
ĐC: Số 70 Nguyễn Trãi-P7-TP Mỹ Tho-Tiền Giang
ĐT: 0273-3877778/0273-3877779/0933168178
- 5. Đức lân (Hồ Đức Lân)**
ĐC: 20 Tầng Bạt Hồ - Đà Lạt - Lâm Đồng
ĐT: 0263-3834953
- 6. Thái Hòa-Định Quán**
ĐC: 56 Phố 1 Ấp 1 Xã Phú Vinh TT Định Quán Đồng Nai
ĐT: 0251.33615389/ 0902495702
- 7. Chương (Trần Anh Chương)**
ĐC: P9 Căn 56, Đường 3/2, Khu Đô Thị Phú Cường,
P. An Hòa,TP Rạch Giá, Tỉnh Kiên Giang
ĐT: 0297-3912153/0919005050
- 8. Đáng (Võ Nguyễn Đáng)**
ĐC: 187 Nguyễn Thị Minh Khai - P.1 - TX.Vĩnh Long
ĐT: 02703601801 - 070-3820638 - 0908686249
- 9. Đăng Khanh (Nguyễn Đăng Khanh)**
ĐC: 181 Ấp Tân Bắc - Xã Bình Minh - Trảng Bom -ĐN
ĐT: 0251.3866067 - 0918520051
- 10. Thanh Phong (Nguyễn Thanh Phong)**
ĐC: Số 17 Khóm 4 - Đường Nguyễn Tất Thành
- P. An Thạnh -TX. Hồng Ngự - Tỉnh Đồng Tháp
ĐT: 0277-3838108/ 0678555559/0908838108
- 11. Hiếu (Lữ Nguyễn Hiếu)**
ĐC: 12 Nguyễn Trung Trực - P.1 - TP. Bến Tre
ĐT: 0275-3829295/ 0919116302/0939926578
- 12. Minh Văn (Vương Đình Hiếu)**
ĐC: 149 Lê Đại Hành - TP.Mỹ Tho - Tiền Giang
ĐT: 0273-3878073/ 0986771537
- 13. Hòa (Lâm Trung Hòa)**
ĐC: 113 Trần Phú - P.7 - TP Bạc Liêu
ĐT: 0291-3827676/ 0918357766
- 14. Quốc Thái (Nguyễn Quốc Thái)**
ĐC: 197/3 Nguyễn Tất Thành Khóm 5 P.1 Thị Xã
Sa Đéc Tỉnh Đồng Tháp
ĐT: 0277-3867850/0939490479
- 15. Lô (Lê Minh Lô)**
ĐC: Đường Ngô Quyền- Khóm 1 - P.1- TP.Cà Mau
ĐT: 0290.3838567 /0913988004
- 16. Luận (Nguyễn Đình Luận)**
ĐC: 105 Trần Quốc Tuấn - P.2 - TX.Trà Vinh
ĐT: 0291.3858951/ 0939992689
- 17. Ngọc Dũng (Nguyễn Ngọc Dũng)**
ĐC: 195 Nguyễn Ngọc Kỳ - TXLagi - Bình Thuận
ĐT: 0252.3844672/ 062-3843944/0938-695222
- 18. Phú Bốn (Huỳnh Phú Bốn)**
ĐC: 23 Lê Văn Tao - P.2 - Tân An - Long An
ĐT: 0272.3834954/0918271055
- 19. Thanh Huy (Nguyễn Thanh Huy)**
ĐC: Số 9 Cô Giang - P.1 - Vj Thanh - Hậu Giang
ĐT: 0293.3580205/ 0913334989
- 20. Thanh Liêm (Bùi Thanh Liêm)**
ĐC: 34 Phú Thẳng - X.Phú Trung - Tân Phú - ĐN
ĐT: 097-8804959
- 21. Tiến Dũng (Nguyễn Tiến Dũng)**
ĐC: Số 244 Đường 30/4 - P.Thanh Bình - BH - ĐN
ĐT: 0251-3825692/ 0942297867/ 0908-362837
- 22. Điện Tử Huy Phong (Phạm Huy Phong)**
ĐC: 76 Nguyễn Đình Chiểu, P2, TP Cao Lãnh
ĐT: 02773874686/0919020217



- 23. Nguyễn (Châu Việt Nguyên)**
ĐC: 903 CMT8, P. Chánh Nghĩa TX.TDM, Bình Dương
ĐT: 0274-3818262/650-3818262/0908-009972 (A.Nguyên)
- 24. Phương Trang (Lê Văn Phương)**
ĐC: 188 Nguyễn Trung Trực, Khu Phố 5 - Thị Trấn Dương Đông - Phú Quốc - Kiên Giang
ĐT: 0297-3847074/0946141122
- 25. Thanh Dinh**
ĐC: 41 Trần Nhật Duật, Khóm 7, P Mỹ Long, TP Long Xuyên
ĐT: 0913752567 (Chị Tâm)
- 26. Thuận (Nguyễn Đăng Phong)**
ĐC: 50 Nguyễn Hội - P. Phú Trinh - TP. Phan Thiết - Tỉnh Bình Thuận
ĐT: 0252.3828530/ 0983612805
- 27. Minh Sang (Nguyễn Phước Bá Hoàng)**
ĐC: 01 Nguyễn Văn Trỗi- Thị Trấn Di Linh- Huyện Di Linh - Tỉnh Lâm Đồng
ĐT: 0263.3767300/0916870920
- 28. Hải Hưng (Trần Hữu Lộc)**
ĐC: 54 Thủ Khoa Huân - P2-Thị Xã Gò Công-Tiền Giang
ĐT: 02736522177/0918231951
- 29. Trí Minh (Nguyễn Thành Tâm)**
ĐC: Cổng KDC Đại Quang, KP Tân Phú, P.Tân Bình - TX Dĩ An - Bình Dương
ĐT: 0908660838
- 30. Minh (Võ Văn Minh)**
ĐC: 373 Nguyễn Thượng Hiền - P.11 - Q.10 - TP.HCM
ĐT: 028-39291329/38344113/08-39291330/0908230053
- 31. Phan Dũng**
ĐC: 1210 Quang Trung - P8 - Gò Vấp - Hồ Chí Minh
ĐT: 02862-955-839 - 0854-464-988-0903871230
- 32. HCM Thiên Hiệp (Nguyễn Hồng Hiệp)**
ĐC: 699 Tỉnh Lộ 10 - P. Bình Trị Đông B - Q.Bình Tân - TP. HCM
ĐT: 028.66534586 - 02862691689/0903379483
- 33. Tuấn (Hồ Hồng Tuấn)**
ĐC: Đường Phạm Văn Đồng-TT Liên Nghĩa- Huyện Đức Trọng- Tỉnh Lâm Đồng
ĐT: 0263.3844248-063-3844966 - 0913-777566
- 34. Thiếu Kiệt (Huỳnh Thiếu Kiệt)**
ĐC: CHQM Tỷ - Cẩm Thanh - Gò Dầu - Tây Ninh
ĐT: 0276-3853531/066.3853531/ 0918454432
- 35. Nhật (Trần Công Minh)**
ĐC: 86B Đường 8/3-Phường 5 - TP Vĩnh Long
ĐT: 0270.3824260/ 01222138446/ 0919824260
- 36. CH Từ Sơn (Nguyễn Dũng)**
ĐC: 441 Thống Nhất - TP. Phan Rang - T. Ninh Thuận
ĐT: 0259.3833088
- 37. C.TY TNHH MTV Cơ Điện Lạnh Sài Gòn**
ĐC: 66-68 Phạm Công Trứ, P. Cái Khế, Q. Ninh Kiều, TP.Cần Thơ
ĐT: 02923896897 - 07103898900
- 38. C.Ty TNHH TMDV An Khoa (Trần Văn Tiến)**
ĐC: 34 Lê Thị Pha, Phường 1, TP.Bảo Lộc Lâm Đồng
ĐT: 02633710235 - 0908170600
- 39. C.TY TNHH TM Điện Tử Điện Lạnh Ngọc Bảo**
ĐC: 31 Phạm Ngũ Lão P.1 TP Sóc Trăng- (Địa Chỉ Trụ Sở: 153 Lê Hồng Phong P3, TP Sóc Trăng)
ĐT: 0299.3610714/0793-824111/0918258083 (A.Hiển)
- 40. Điện Tử-Điện Gia Dụng Quốc Hùng**
ĐC: 79C Trần Phú-P. Cái Khế-Q.Ninh Kiều-TP Cần Thơ
ĐT: 02923750011/0710375001/0939231920
- 41. C.TY TNHH TM&DV Duyên Đàm**
ĐC: 50 Nguyễn Kim P4 TP Vũng Tàu
ĐT: 025443583399/ 0987404935
- 42. Huỳnh Trúc - Bến Tre**
ĐC: 06 Quốc Lộ 60 Ấp 1,Xã Hữu Định,H.Châu Thành,BT
ĐT: 0903080582 (Anh Trúc)
- 43. Điện Tử Vinh-Long Khánh**
ĐC: Đường Hàm Nghi Ấp Bảo Quang TX Long Khánh ĐN
ĐT: 0976932753
- 44. C.TY TNHH MTV Huỳnh Anh Tuấn**
ĐC: 04 Nguyễn Đăng P1. Thành Phố Trà Vinh
ĐT: 02943.865460/ 0913999223
- 45. Tấn Buôi**
ĐC: 72 Trần Phú, Khu Phố 3, TT Dương Đông, Phú Quốc Kiên Giang
ĐT: 0918321589/ 02973993984
- 46. Minh Sang- Lâm Hà**
ĐC: 302A Hùng Vương Thị Trấn Đình Văn Huyện Lâm Hà Lâm Đồng
ĐT: 0633687178/ 0919618486
- 47. Cơ Sở Sửa Chữa Điện Tử Thanh Tùng**
ĐC: Tổ 2, Khu Phố Kiên Tân, Thị Trấn Kiên Lương, Huyện Kiên Lương, Kiên Giang
ĐT: 0918444326
- 48. Chương - Thứ 11 (An Minh)**
ĐC: Khu Phố 1, Thị Trấn Thứ 11, H.An Minh, Kiên Giang
ĐT: 0945246296
- 49. Nguyễn Hòa**
ĐC: Số 90, Sương Nguyệt Anh, Phường A, Thành Phố Châu Đốc, An Giang
ĐT: 0986362424/ 0937362424
- 50. Thiện Chí - Tây Ninh**
ĐC: 41 Đường Cơ Thánh Vệ, KP Hiệp Lễ, Phường Hiệp Ninh, Thành Phố Tây Ninh
ĐT: 02763824898/ 0913442252
- 51. Điện Tử - Điện Lạnh - Duy Bảo**
ĐC: Số 105 Trần Đại Nghĩa, Phường 4, Vĩnh Long
ĐT: 0904255954/ 0942775954
- 52. Dũng 24H**
ĐC: 272E/2 Nguyễn Văn Trỗi,P.An Phú, TX Thuận An Tỉnh Bình Dương
ĐT: 0937267900
- 53. Ngọc Minh - Ninh Thuận**
ĐC: 340 Thống Nhất, Phường Phú Hà,TP Phan Rang, Tháp Chàm, Ninh Thuận
ĐT: 02593820616/ 0918935171
- 54. Diệu Mi T&T**
ĐC: 15 Đường số 4, Phường 4, TP Hồ Chí Minh
ĐT: 02873002262/ 0906318116

CÁCH BẢO QUẢN MÁY AN TOÀN

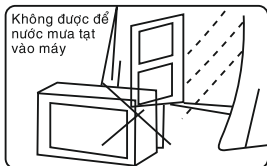

Không được để nước mưa tạt vào máy

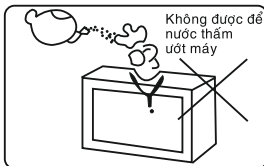

Không được để nước thẩm ướt máy

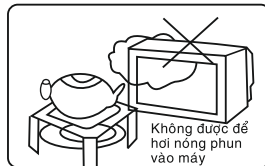

Không được để hơi nóng phun vào máy

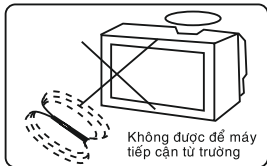

Không được để máy tiếp cận từ trường

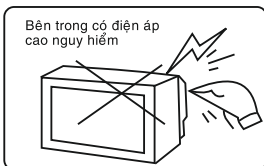

Bên trong có điện áp cao nguy hiểm



Không được bỏ tạp vật vào máy



Không được cắm dây điện kéo

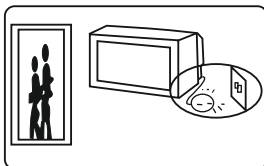

Phải rút phích cắm điện nguồn ra khỏi ổ cắm khi ra khỏi nhà

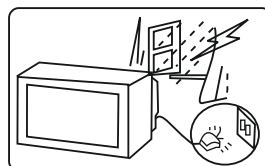

Không được cắm điện khi có sấm sét

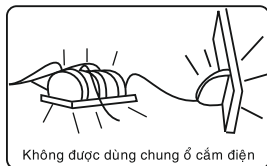

Không được dùng chung ổ cắm điện



Không được kéo ngã xuống

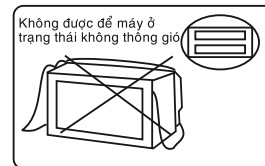

Không được để máy ở trạng thái không thông gió

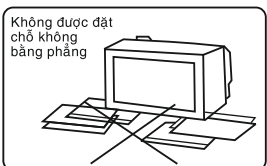

Không được đặt chỗ không bằng phẳng

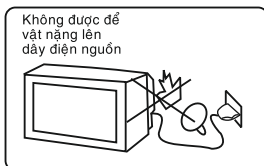

Không được để vật nặng lên dây điện nguồn



Không được dùng vải ướt lau máy



Người không chuyên nghiệp không được mở nắp sau của máy

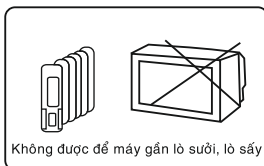

Không được để máy gần lò sưởi, lò sấy

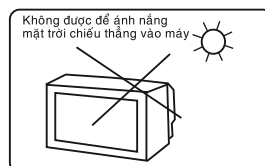

Không được để ánh nắng mặt trời chiếu thẳng vào máy



80120-000599