

Tefal®

MAESTRO PLUS



HƯỚNG DẪN SỬ DỤNG

Để biết thêm thông tin về cách sử dụng

Vì sự an toàn của bạn

Thiết bị này tuân thủ các quy tắc và tiêu chuẩn kỹ thuật về an toàn hiện đang có hiệu lực (Tuong thích điện tử, Điện áp thấp, môi trường).

- **Xin vui lòng đọc các hướng dẫn cẩn thận và giữ chúng để tham khảo trong tương lai.**
- Thiết bị này không dành cho những người (bao gồm cả trẻ em) bị giảm khả năng về thể chất, giác quan hoặc tinh thần, hoặc thiếu kinh nghiệm và kiến thức, trừ khi họ được giám sát hoặc hướng dẫn bởi người có trách nhiệm về sự an toàn của họ.
Trẻ em phải được giám sát để đảm bảo rằng chúng không chơi với thiết bị.
- **Cảnh báo ! Nguồn điện sử dụng cho bàn ủi phải có điện áp tương ứng với nó (230V), Sử dụng sai điện áp bàn ủi có thể bị hư hại không thể khắc phục được và sẽ làm mất hiệu lực bảo hành.**
- Bàn ủi này phải luôn được cắm vào ổ cắm nối đất. Nếu sử dụng ổ cắm rời, phải đảm bảo rằng nó đạt định mức (16A), và kết nối đất.
- Nếu dây điện bị hỏng, nó phải được thay thế ngay lập tức bởi Trung tâm bảo hành được chỉ định để tránh mọi nguy hiểm.
- Không nên sử dụng thiết bị nếu nó bị rơi, hư hỏng rõ ràng, nếu nó bị rò rỉ hoặc có sự bất thường về chức năng. Không được tự ý tháo gỡ thiết bị: Nó phải được kiểm tra thiết bị bởi Trung tâm bảo hành được chỉ định, để tránh mọi nguy hiểm.
- Không được ngâm bàn ủi trực tiếp vào trong nước.
- Không được rút phích cắm thiết bị bằng cách kéo dây. Luôn rút phích cắm thiết bị của bạn khi: Nước được đổ đầy hoặc rửa sạch bề chứa, trước khi làm sạch thiết bị, sau mỗi lần sử dụng.
- Không được rời thiết bị hoặc không giám sát khi thiết bị được kết nối với nguồn điện. Trước khi lưu trữ thiết bị, rút phích cắm ra khỏi nguồn điện, vui lòng đợi cho đến khi thiết bị nguội đi (khoảng 1 giờ).
- Hơi nước của bàn ủi có thể gây bỏng. Cẩn thận hơn đặc biệt là khi bạn ủi sát mép hoặc trên một góc của bàn ủi của bạn. Không bao giờ hướng hơi nước về phía người hoặc động vật.
- Bàn ủi phải được sử dụng và đặt trên bề mặt phẳng, ổn định, chịu nhiệt. Khi đặt bàn ủi lên giá đỡ, hãy chắc chắn rằng bề mặt mà bạn đặt nó phẳng và ổn định.
- Sản phẩm này đã được thiết kế để chỉ sử dụng trong gia đình. Bất kỳ việc sử dụng thương mại, sử dụng không phù hợp hoặc không tuân thủ các hướng dẫn, nhà sản xuất không chịu trách nhiệm và chế độ bảo hành không được áp dụng.

Sử dụng nước gì?

Thiết bị được thiết kế để hoạt động với nước máy chưa được xử lý. Tuy nhiên, cần phải vận hành chức năng Tự làm sạch thường xuyên để loại bỏ chất cặn ra khỏi bình chứa.

Nếu nước máy của bạn rất cứng (kiểm tra với cơ quan cấp nước địa phương của bạn), có thể trộn nước máy chưa được xử lý với nước cất hoặc nước khử khoáng theo tỷ lệ sau:
50% nước máy với 50% nước cất hoặc nước khử khoáng.

Các loại nước không được sử dụng?

Các loại nước được liệt kê dưới đây có chứa chất thải hữu cơ hoặc các thành phần khoáng chất, dưới tác dụng của nhiệt và nó là nguyên nhân gây ra ổ, nhuộm màu nâu hoặc hao mòn sớm thiết bị: nước từ máy sấy quần áo, nước hoa hoặc nước làm mềm, nước từ tủ lạnh, pin hoặc máy điều hòa không khí, nước được chưng cất hoặc khử khoáng tinh khiết hoặc nước mưa không nên được sử dụng trong bàn ủi Tefal của bạn. Cũng không sử dụng nước đun sôi, lọc hoặc đóng chai.

Môi trường



Bảo vệ môi trường là ưu tiên hàng đầu!

- ① Thiết bị của bạn chứa các vật liệu có giá trị có thể được phục hồi hoặc tái chế.
- ② Bỏ nó tại một điểm thu gom chất thải dân sự địa phương.

NẾU SỰ CỐ XUẤT HIỆN ?

VẤN ĐỀ	NGUYÊN NHÂN	GIẢI PHÁP
Nước màu nâu nhỏ giọt từ mặt đế và làm ướt quần áo của bạn.	Bạn đang sử dụng các sản phẩm tẩy cặn hóa học.	Không đổ bất kỳ sản phẩm tẩy cặn nào vào bình nước.
	Bạn không sử dụng đúng nước.	Thực hiện tự làm sạch và tham khảo ý kiến phần "Sử dụng nước gì?" .
Mặt đế bị bẩn hoặc có màu nâu và có thể làm bẩn quần áo.	Do nhiệt độ quá cao.	Làm sạch mặt đế như được chỉ dẫn trong hướng dẫn sử dụng. Sử dụng nhiệt độ thấp hơn.
Hơi nước của bàn ủi phun ra ít hoặc không có hơi nước.	Bàn ủi bị đóng cặn.	Làm sạch van chống cặn và tiến hành vệ sinh làm sạch.
Mặt đế bị tràn nước hoặc hư hỏng.	Bạn đã đặt bàn ủi của bạn trên giá đỡ bằng kim loại. Bạn đã làm sạch mặt đế bằng miếng vải nhám hoặc miếng chà kim loại.	Luôn đặt bàn ủi trong đế hỗ trợ. Làm sạch mặt đế như được chỉ dẫn trong hướng dẫn sử dụng.
Mặt đế bàn ủi phát ra các hạt cặn.	Các cặn đang bắt đầu đóng bám trên mặt bàn của bạn.	Tiến hành vệ sinh làm sạch.
Nước nhỏ giọt từ các lỗ trên mặt đế.	Sử dụng hơi nước trong khi nhiệt độ bàn ủi chưa đủ nóng.	Đợi đến khi đèn tín hiệu báo nhiệt tắt.

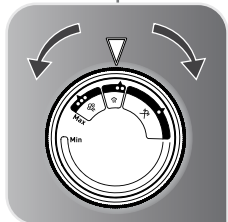
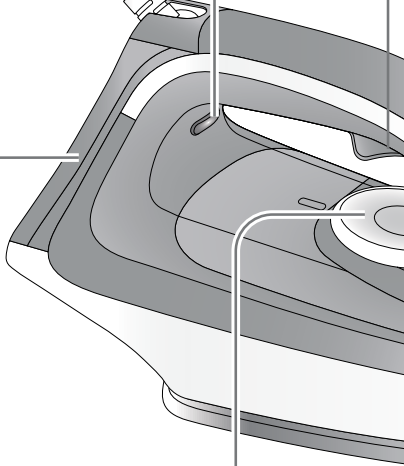
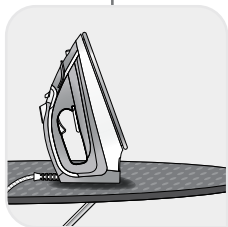
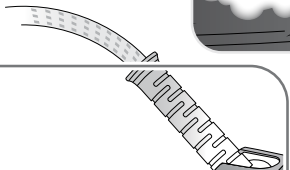
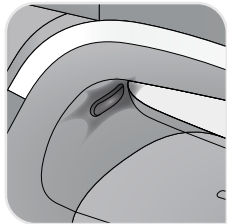

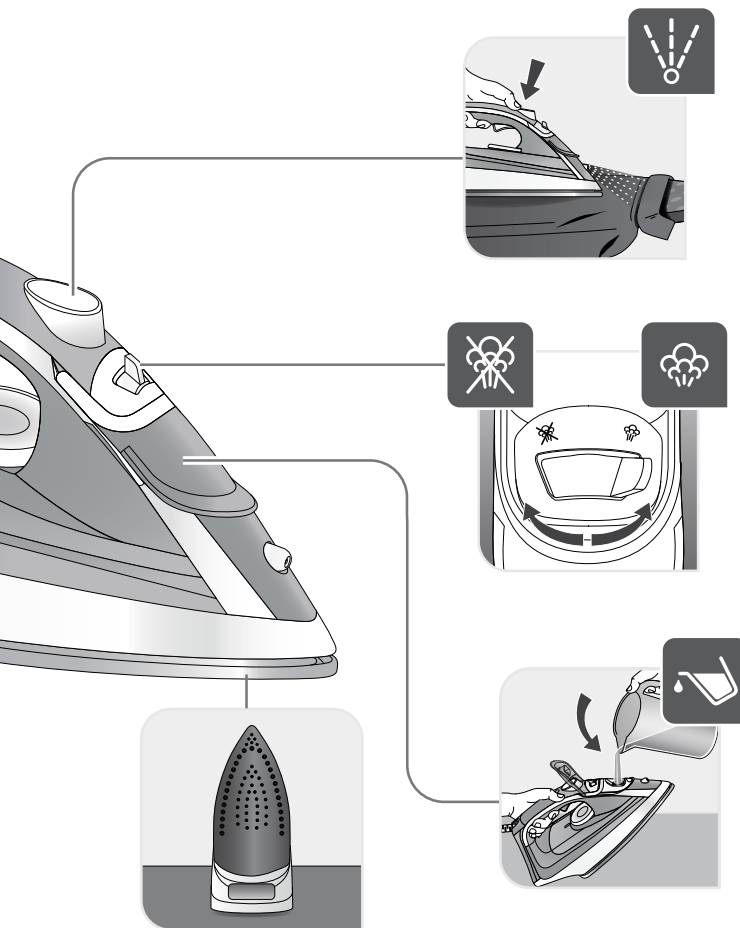

ĐỔ NƯỚC VÀO BÌNH CHỨA

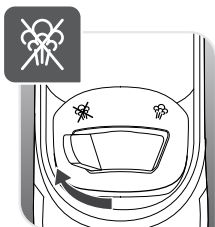

KHỞ ĐỘNG THIẾT BỊ

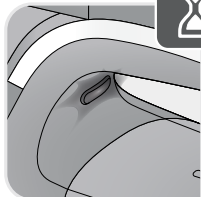
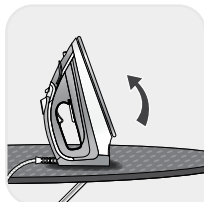
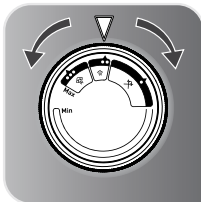
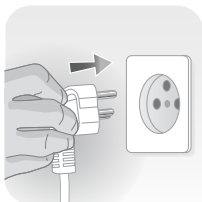
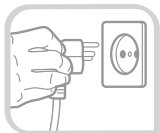

OK

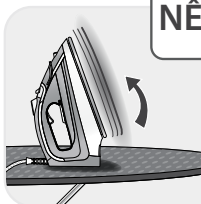
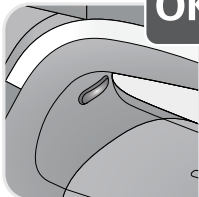

NÊN



KHÔNG ĐƯỢC

CÀI ĐẶT



A circular dial with a triangle pointing to the top position and a temperature icon (thermometer) to its right.	A top-down view of the iron soleplate with a star icon and a steam icon to its right.
A circular dial with a triangle pointing to the top position.	Two top-down views of the iron soleplate, one with a star icon and one with a steam icon.
A circular dial with a triangle pointing to the top position.	Two top-down views of the iron soleplate, one with a steam icon and one with a star icon.
A circular dial with a triangle pointing to the top position.	Two top-down views of the iron soleplate, one with a steam icon and one with a star icon.

PHUN NƯỚC

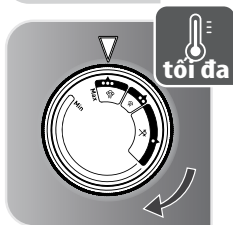
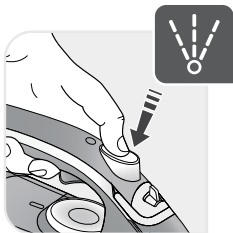

ỦI ĐÚNG

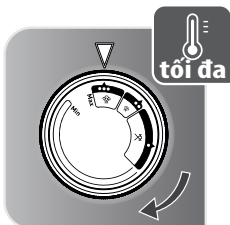
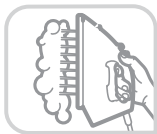

VỆ SINH MẶT BÀN Ủ

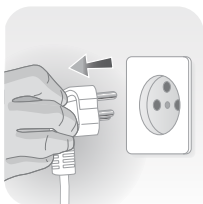
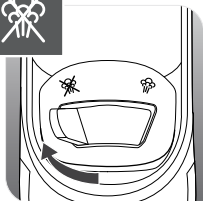

1H

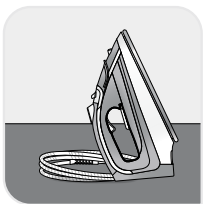
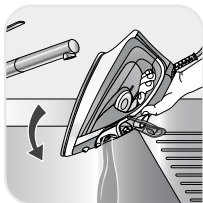

VỆ SINH



1H



CHỐNG ĐÔNG CẶN

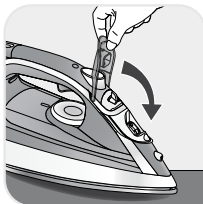
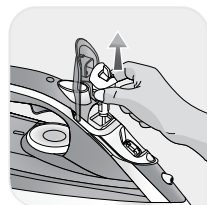
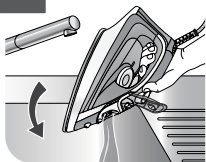

CHỐNG ĐỔNG CẶN

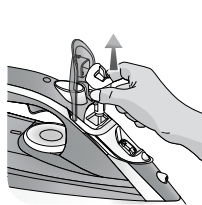
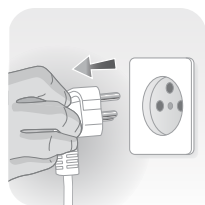
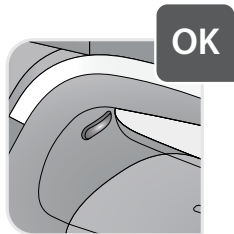
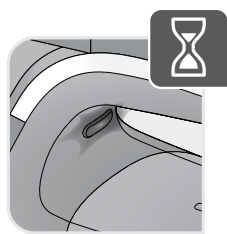
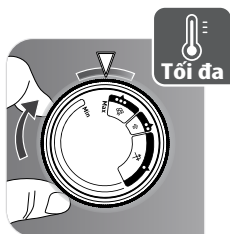
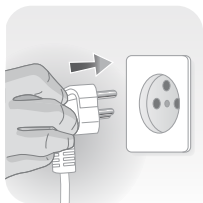

CHỐNG ĐỔNG CẶN

