



PARTYBOX 100



Quick Start Guide

1

What's in the box

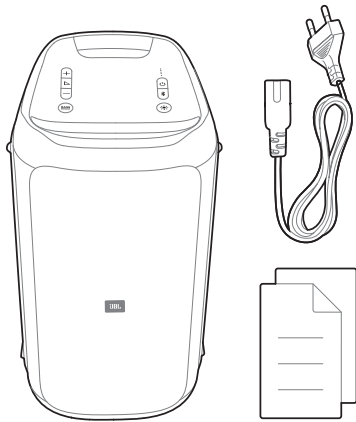

Note:

– For more information, please download the owner's manual from www.jbl.com

2

Overview

2.1 Top panel

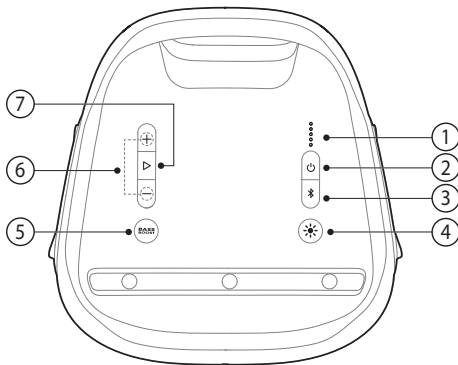

- 1) ○○○○○○
 - Battery level indicator.
- 2) ⏻
 - Press to power on or off.

- 3) ✖
 - Press to enter Bluetooth pairing mode.
 - Press and hold for 20 seconds to forget all paired devices.
- 4) ☀
 - Press to toggle between different light patterns.
 - Press and hold for 2 seconds to turn the strobe light on or off.
- 5) **BASS BOOST**
 - Press repeatedly to switch between bass boost level 1 and level 2 or turn off.
- 6) + / -
 - Press to increase or decrease the volume level.
 - Press both simultaneously to mute the audio output.
- 7) ▶
 - Press to play or pause the music.

2.2 Back Panel

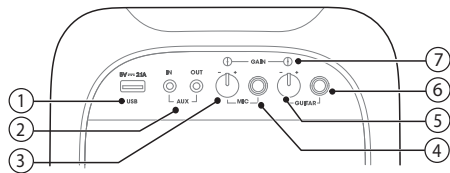

- 1) **USB**
 - Charge an external USB device.
 - Connect to a USB storage device
- 2) **AUX**
 - Connect to an external audio device through an audio cable.
- 3) **VOLUME (MIC)**
 - Rotate the knob to adjust the microphone volume.
- 4) **MIC**
 - Connect to a microphone (not provided).
- 5) **VOLUME (GUITAR)**
 - Rotate the knob to adjust the guitar volume.
- 6) **GUITAR**
 - Connect to a guitar (not provided).
- 7) **GAIN**
 - Guitar and microphone gain control buttons to match different sensitivity of the mic and guitar.

3 Carrying

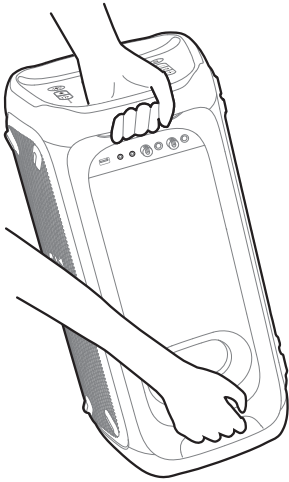

4 Power on

Place your product vertically on a stable, flat surface near a live AC (mains) outlet.

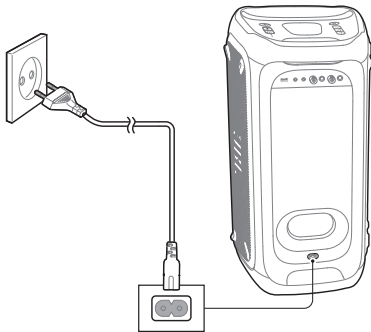

5 Charging USB Devices

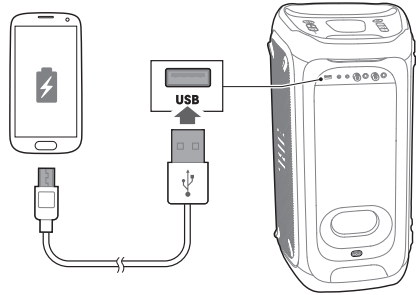

6 Connections

6.1 Bluetooth

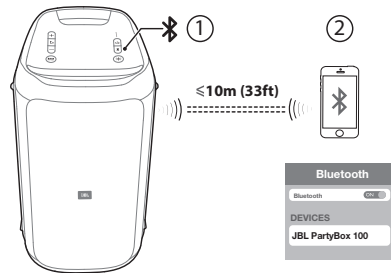

6.2 USB

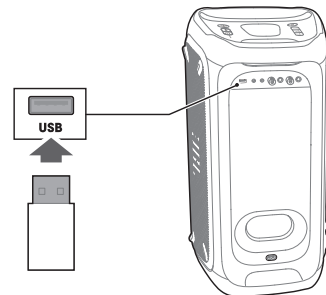

10 Specifications

- Product name: PartyBox 100
- AC power input: 100 - 240 V ~ 50/60 Hz
- Built-in battery: Li-ion 2500 mAh, 14.4 V
- Power consumption: 60 W
- Standby power consumption:
 - < 2 W with BT connecting;
 - < 0.5 W without BT connecting
- USB output: 5V = 2.1A
- Speaker drivers: 2 woofers + 2 tweeters
- Speaker impedance: 4 Ω
- Total output power: 160 W
- Signal-to-noise (S/N) ratio: 80 dB
- Frequency response: 45 Hz - 18 KHz (-6 dB)
- Battery fast charge time: 3.5 hours
- Battery standard charge time: 6.5 hours
- Battery playtime: 12 hours
- Bluetooth version: 4.2
- Bluetooth profile: A2DP V1.3, AVRCP V1.6
- Bluetooth transmitter frequency range: 2402 - 2480 MHz
- Bluetooth maximum transmitter power: 15 dBm (EIRP)
- Bluetooth transmitter modulation: GFSK, π/4 DQPSK, 8DPSK
- Bluetooth range: Approx. 10 m (33 ft)
- USB format: FAT16, FAT32
- USB file format: .mp3, .wma, .wav
- Input sensitivity (AUX in): 370 mV rms (3.5 mm connector)
- Digital input: Bluetooth/USB -9 dBFS
- Dimension (W x H x D): 288 x 551 x 290 mm / 11.3 x 21.7 x 11.4 in
- Net weight: 9.7 kg / 21.4 lbs

1 Hvad er der i æsken

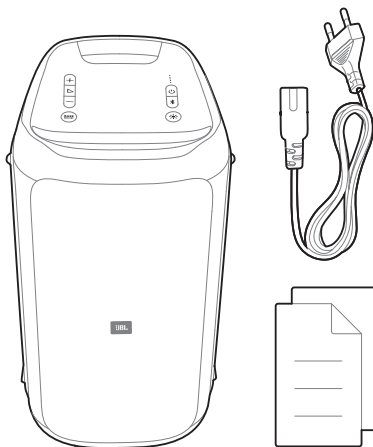

BEMÆRK:



- Hent hele brugsanvisningen fra www.jbl.com

2 Oversigt

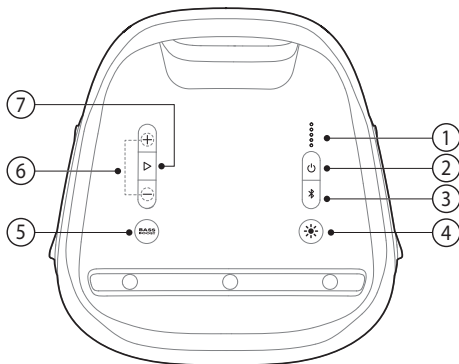
2.1 Toppanel



- 1) ○○○○○
 - Batteriniveauindikator.
- 2) ⏻
 - Tryk, for at tænde/slukke.

- 3) 
 - Tryk, for at komme til Bluetooth-parringstilstand.
 - Tryk og hold nede i 20 sekunder, for at glemme alle parrede enheder.
- 4) 
 - Tryk, for at skifte mellem forskellige lysmønstre.
 - Tryk og hold i 2 sekunder, for at tænde og slukke stroboskoplyset.
- 5) **BASS BOOST**
 - Tryk gentagne gange for at skifte mellem basforstærkningsniveau 1 og niveau 2 eller slukke.
- 6) **+ / -**
 - Tryk, for at skrue op eller ned for lydniveauet.
 - Tryk på begge samtidig for at slå lyden fra.
- 7) 
 - Tryk, for at afspille eller sætte musikken på pause.

2.2 Bagpanel

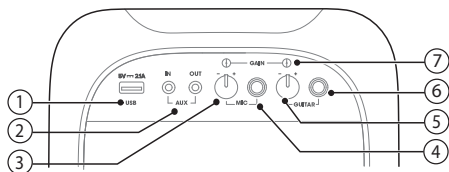

- 1) **USB**
 - Oplad en ekstern USB-enhed.
 - Tilslut en USB-lagerenhed.
- 2) **AUX**
 - Forbind til en ekstern lydenhed med et lyd kabel.
- 3) **VOLUME (MIC)**
 - Drej knappen, for at justeres mikrofon-lydstyrke.
- 4) **MIC**
 - Forbind til en mikrofon (medfølger ikke).
- 5) **VOLUME (GUITAR)**
 - Drej knappen, for at justeres GUITAR-lydstyrke.
- 6) **GUITAR**
 - Forbind til GUITAR (medfølger ikke).
- 7) **GAIN**
 - Guitar og mikrofon forstærkning-kontrolknapper, til at matche mikrofonens og guitarens forskelfølsomhed.

3 Bære

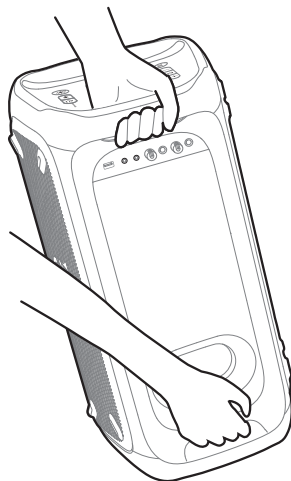

4 Tænd

Placer dit produkt lodret på en stabil, flad overflade nær en AC-(lysnet)stikkontakt.

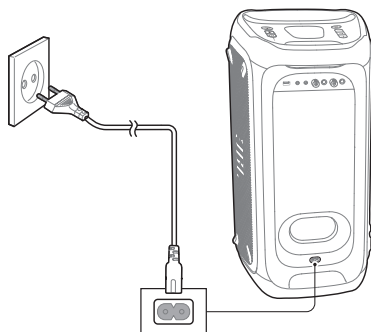

5 Oplade USB-enheder

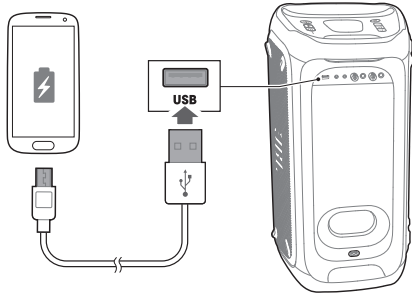

6 Forbindelser

6.1 Bluetooth

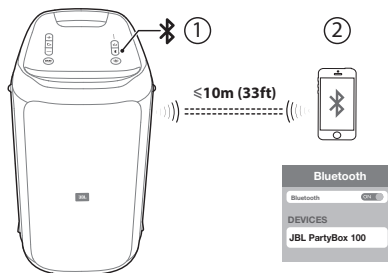

6.2 USB

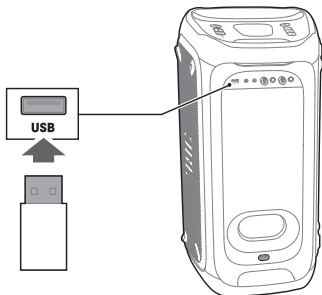

6.3 AUX

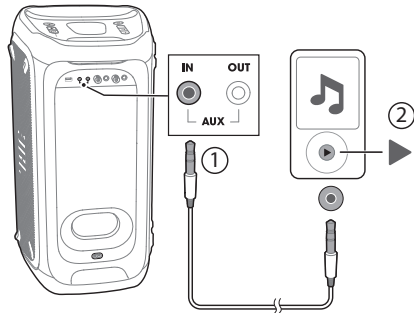

7 Mix lyd med Mikrofon/ Guitar

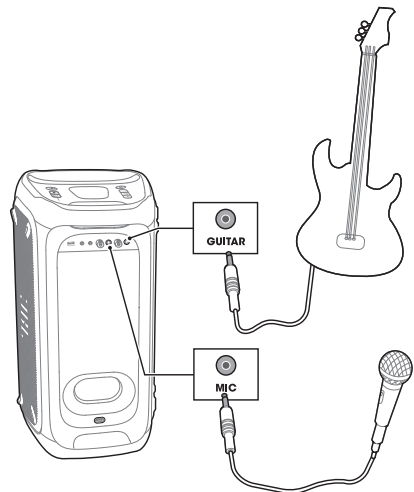

For at justere mikrofonens ekkoniveau, når mikrofonen er tilsluttet:

- Tryk på **BASS BOOST** / + for at skifte ekkoniveauet (ekkoniveau 1 er indstillet som standard).
- Tryk på **BASS BOOST** / + for at skifte fra niveau 1 til niveau 2.
- Tryk på **BASS BOOST** / + for at slukke ekkoniveauet.

8



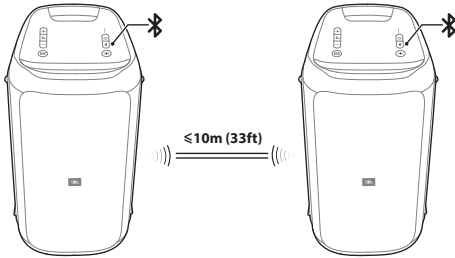

TWS (True Wireless Stereo) tilstand

Tryk og hold  på begge højttalere samtidig i 5 sekunder, TWS-forbindelsen vil blive opbygget.



9

LED-adfærd

	<input type="radio"/> Hvid (Konstant)	Tændt
	<input checked="" type="radio"/> Gul konstant	Standby
	<input checked="" type="radio"/> Slukket	Slukket
		Hvidt (normalt blink) Parring
	<input type="radio"/> Hvid (Konstant)	Forbundet
	<input checked="" type="radio"/> Slukket	ikke forbundet
BASS BOOST	<input type="radio"/> Hvid (Konstant)	Tændt
	<input checked="" type="radio"/> Slukket	Slukket
	<input checked="" type="radio"/> Rød (langsom blink)	Lavt batteriniveau
	<input type="radio"/> Hvidt (langsom blink)	Lader op
	<input type="radio"/> Hvid (Konstant)	Opladet

10

Specifikationer

DA

- Produktnavn: PartyBox 100
- Vekselstrømsindgang: 100-240V ~ 50/60Hz
- Indbygget batteri: Li-ion 2500mAh, 14.4V
- Strømforgbrug: 60W
- Strømforgbrug ved standby: < 2W med BT-forbindelse; < 0.5W uden BT-forbindelse
- USB-udgang: 5V = 2.1A
- Højttalerdrivere: 2 woofere + 2 tweetere
- Højttalerimpedans: 4 Ω
- Samlet udgangseffekt: 160 W
- Signal til støj (S/N)-forhold: 80 dBA
- Frekvensområde: 45Hz - 18kHz (-6dB)
- Batteriets opladningstid: 5 timer
- Batteriets afspilningstid: 12 timer
- Bluetooth-version: 4.2
- Bluetooth-profil: A2DP V1.3, AVRCP V1.6
- Frekvensområde for Bluetooth-transmitter: 2402 - 2480MHz
- Bluetooth maksimum sendeeffekt: 15 dBm (EIRP)
- Bluetooth-sendemodulation: GFSK, π/4 DQPSK, 8DPSK
- Bluetooth-rækkevidde: Omtrent 10 m (33 fod)
- USB-format: FAT16, FAT32
- USB-filformat: .mp3, .wma, .wav
- Analog indgang (AUX-indgang): 370 mV rms (3,5mm stik)
- Digital input: Bluetooth/USB -9 dBFS
- Dimension (W x H x D): 288 x 551 x 290 mm
- Nettovægt: 9,7 kg

1

Verpackungsinhalt

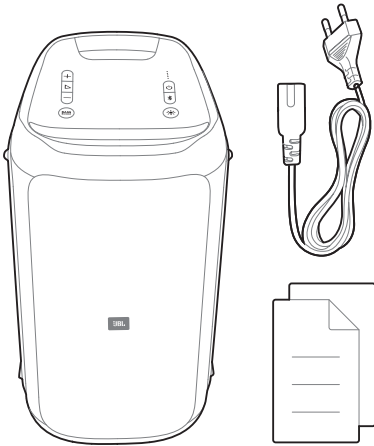

HINWEIS:

- Laden Sie die vollständige Bedienungsanleitung von www.jbl.com

2

Übersicht

2.1 Oberseite

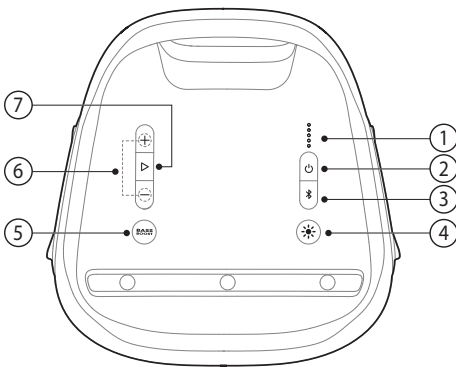

- 1) ○○○○○
• Batteriestandanzeige
- 2) ⏻
• Zum Ein-/Ausmachen drücken.

- 3) ✖
• Drücke dies, um den Bluetooth-Kopplungsmodus aufrufen.
• Halte dies 20 Sekunden lang gedrückt, um alle gekoppelten Geräte zu löschen.
- 4) ☀
• Drücke dies, um zwischen verschiedenen Lichtmustern zu wechseln.
• Halte die Taste 2 Sekunden lang gedrückt, um das Stroboskoplicht ein- oder auszuschalten.
- 5) **BASS BOOST**
• Drücken Sie wiederholt, um zwischen Bass Boost Level 1 und Level 2 umzuschalten oder auszuschalten.
- 6) + / -
• Drücke dies, um die Lautstärke zu erhöhen oder zu verringern.
• Drücke beide gleichzeitig, um die Audioausgabe stumm zu schalten.
- 7) ▶
• Drücke dies für die Wiedergabe oder Unterbrechung der Musik.

2.2 Rückseite

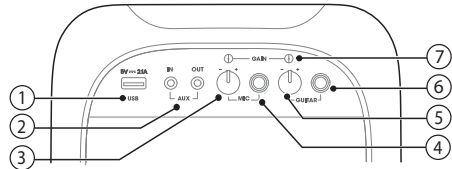

- 1) **USB**
• Zum Aufladen eines externen USB-Geräts.
• Zum Verbinden des Geräts mit einem USB-Speichergerät.
- 2) **AUX**
• Zum Anschluss eines externen Audiogeräts über ein Audiokabel.
- 3) **VOLUME (MIC)**
• Drehe den Knopf, um die mikrofons-Lautstärke einzustellen.
- 4) **MIC**
• Zum Anschluss eines mikrofons (nicht mitgeliefert).
- 5) **VOLUME (GUITAR)**
• Drehe den Knopf, um die gitarren-Lautstärke einzustellen.
- 6) **GUITAR**
• Zum Anschluss einer gitarre (nicht mitgeliefert).
- 7) **GAIN**
• Gitarren- und Mikrofonverstärkungsregler, um die unterschiedliche Empfindlichkeit von Mikrophon und Gitarre anzupassen.

3 Transport

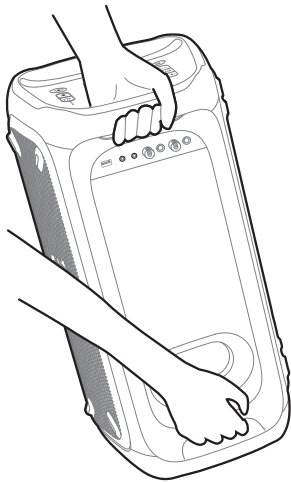

5 Laden von USB-Geräten

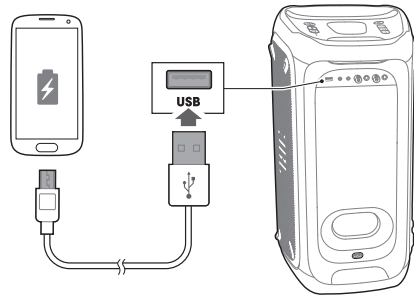

DE

4 Einschalten

Stelle das Gerät senkrecht auf eine stabile, ebene Fläche in der Nähe einer stromführenden Netzsteckdose.

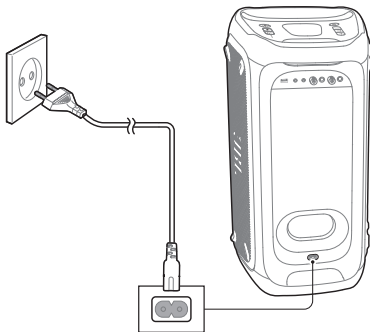

6 Verbindungen

6.1 Bluetooth

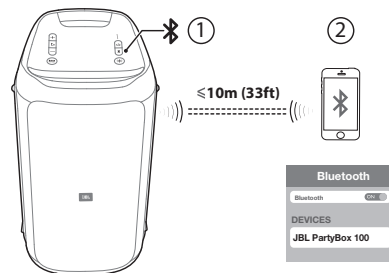

6.2 USB

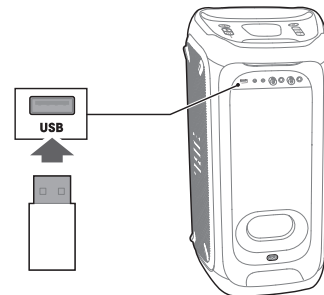

6.3 AUX

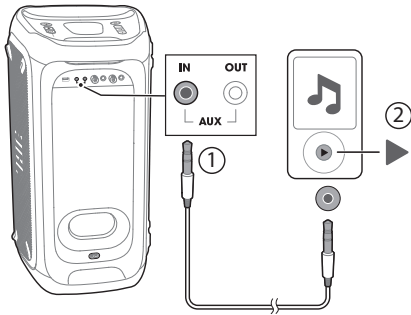

7 Sound mit Mikrophon/ Gitarre mischen

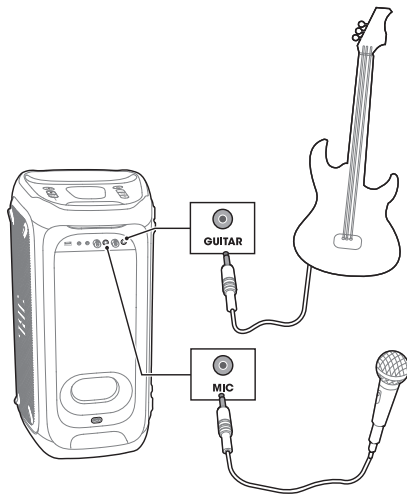

Zum Einstellen des Echomikrofonpegels, wenn das Mikrophon angeschlossen ist:

- Drücke **BASS BOOST** / **+**, um den Echopegel zu wechseln (Echopegel 1 ist als Standard eingestellt).
- Drücke **BASS BOOST** / **+**, um von Pegel 1 zu 2 zu wechseln.
- Drücke **BASS BOOST** / **+**, um den Echopegel auszuschalten.

8 TWS-Modus (True Wireless Stereo (echter kabelloser Stereoklang))

Halte auf beiden Lautsprechern gleichzeitig 5 Sekunden lang gedrückt, dann wird die TWS-Verbindung aufgebaut.

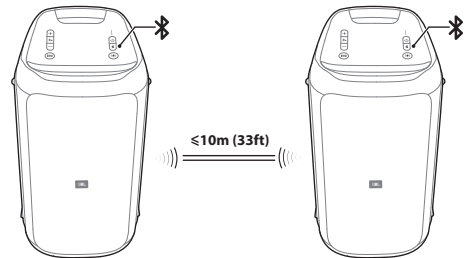

9 LED-Verhalten

	<input type="radio"/> Weiß (leuchtet)	Einschalten
	<input checked="" type="radio"/> Gelb, leuchtet	Standby-Modus
	<input checked="" type="radio"/> Aus	Ausschalten
	Weiß (blinkt regelmäßig)	Kopplung
	<input type="radio"/> Weiß (leuchtet)	Verbindung wurde hergestellt
	<input checked="" type="radio"/> Aus	Keine Verbindung hergestellt
BASS BOOST	<input type="radio"/> Weiß (leuchtet)	Ein
	<input checked="" type="radio"/> Aus	Aus
	<input checked="" type="radio"/> Rot (langsameres Blinken)	Schwacher Akku
	<input type="radio"/> Weiß (langsameres Blinken)	Aufladen
	<input type="radio"/> Weiß (leuchtet)	Aufgeladen

10 Technische Daten

- Produktname: PartyBox 100
- Wechselstromeingang: 100-240V ~50/60Hz
- Integrierter Akku: Lithium-Ionen 2500mAh, 14,4V
- Stromverbrauch: 60W
- Energieverbrauch im Standby-Modus: <2W mit BT-Verbindung; <0,5W ohne BT-Verbindung
- USB-Ausgang: 5V = 2,1A
- Lautsprechertreiber: 2 Tieftöner + 2 Hochtöner
- Lautsprecherimpedanz: 4 Ω
- Gesamte Ausgangsleistung: 160W
- Rauschabstand: 80 dBA
- Frequenzgang: 45Hz - 18kHz (-6dB)
- Batterieladezeit: 5 Stunden
- Batteriewiedergabezeit: 12 Stunden
- Bluetooth-Version: 4.2
- Bluetooth-Profile: A2DP V1.3, AVRCP V1.6
- Frequenzbereich für Bluetooth-Übertragung: 2402 - 2480MHz
- Max. Bluetooth-Übertragungsleistung: 15dBm (EIRP)
- Bluetooth-Übertragungsmodulation: GFSK, π/4 DQPSK, 8DPSK
- Bluetooth-Reichweite: Ca. 10 m (33 Fuß)
- USB-Format: FAT16, FAT32
- USB-Dateiformat: .mp3, .wma, .wav
- Analogeingang (AUX In): 370mV rms (3,5-mm-Klinkenstecker)
- Digitaler Eingang: Bluetooth/USB -9 dBFS
- Abmessungen (H x B x T): 288 x 551 x 290 mm
- Nettogewicht: 9,7 kg

1 Contenido del envase

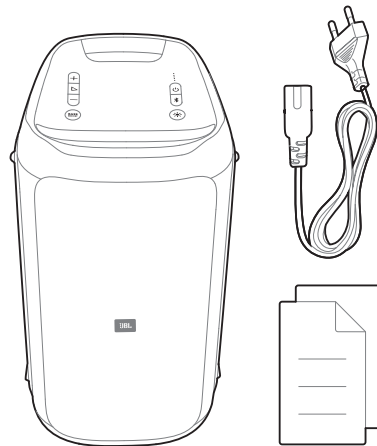

ES

NOTA:



- Descárgate el Manual de usuario completo en: www.jbl.com

2 Descripción general

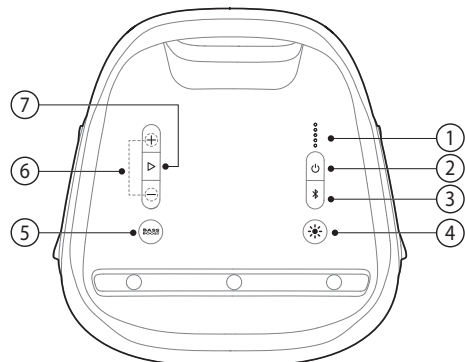
2.1 Panel superior



- 1) ●●●●●
 - Indicador del nivel de la batería.
- 2) ⏻
 - Pulsar para encender/apagar.

- 3) 
 - Pulsar para acceder al modo de emparejamiento de Bluetooth.
 - Mantener presionado durante 20 segundos para olvidar todos dispositivos emparejados.
- 4) 
 - Pulsar para cambiar entre distintos patrones de luz.
 - Mantener presionado durante 2 segundos para encender o apagar la luz estroboscópica.
- 5) **BASS BOOST**
 - Presione repetidamente para cambiar entre el nivel 1 y el nivel 2 de refuerzo de graves o apagar.
- 6) **+ / -**
 - Pulsar para aumentar o disminuir el volumen.
 - Pulsar ambos a la vez para silenciar la salida de audio.
- 7) 
 - Pulsar para reproducir música o ponerla en pausa.

2.2 Panel posterior

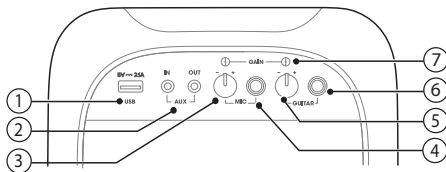

- 1) **USB**
 - Carga un dispositivo USB externo.
 - Se conecta a un dispositivo de almacenamiento USB.
- 2) **AUX**
 - Se conecta a un dispositivo de audio externo a través de un cable de audio.
- 3) **VOLUME (MIC)**
 - Guiar la perilla para ajustar el volumen de la micrófono.
- 4) **MIC**
 - Se conecta a un micrófono (no suministrado).
- 5) **VOLUME (GUITAR)**
 - Girar la perilla para ajustar el volumen de la guitarra.
- 6) **GUITAR**
 - Se conecta una guitarra (no suministrado).
- 7) **GAIN**
 - Botones de control de la ganancia de la guitarra y el micrófono para compensar la diferencia de sensibilidad entre ambos.

12

3 Transporte

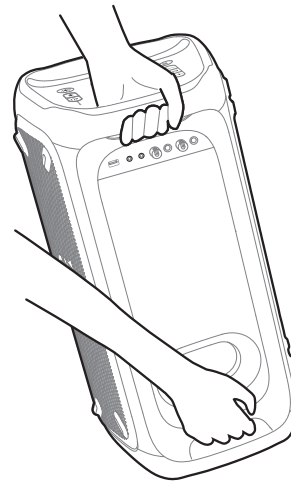

4 Encendido

Coloca el producto verticalmente sobre una superficie plana y estable cerca de una toma de corriente de CA (de red).

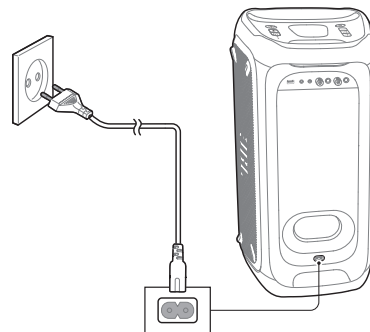

5 Carga de dispositivos USB

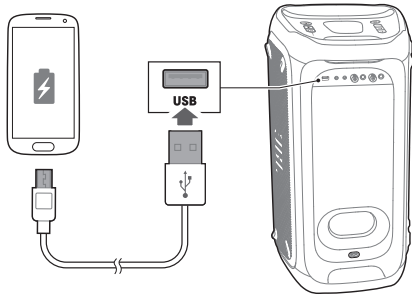

6 Conexiones

6.1 Bluetooth

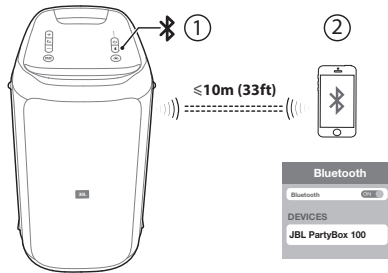

6.2 USB

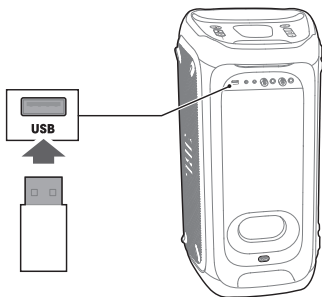

6.3 AUX

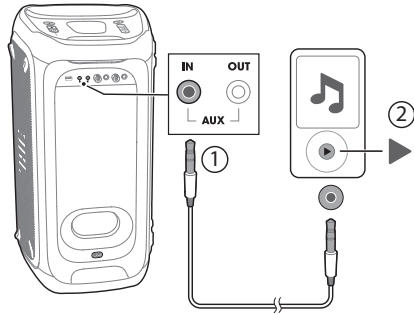

7 Mezclar sonido con un micrófono/una guitarra

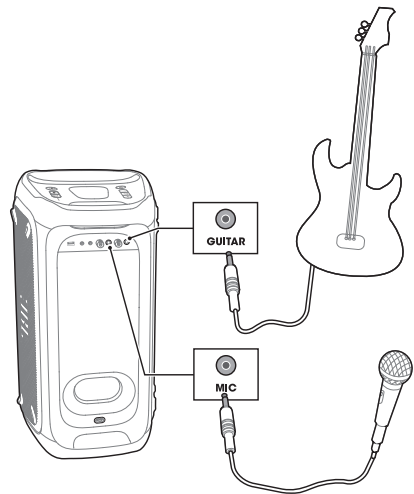

Para ajustar el nivel de eco del micrófono cuando este está conectado:

- Pulsa **BASS BOOST** / **+** para cambiar el nivel de eco (el nivel predeterminado es el 1).
- Pulsa **BASS BOOST** / **+** para cambiar del nivel 1 al 2.
- Pulsa **BASS BOOST** / **+** para desactivar el nivel de eco.

8



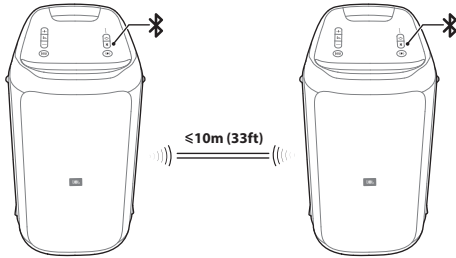

Modo TWS (True Wireless Stereo)

Mantén pulsado  en ambos altavoces a la vez durante 5 segundos; se establecerá la conexión TWS.



9

Comportamiento de los LED

	<input type="radio"/> Blanco (constante)	Encendido
	<input checked="" type="radio"/> Ámbar, constante	Standby (En espera)
	<input checked="" type="radio"/> Apagado	Apagado
	 Blanco (parpadeo regular)	Emparejamiento
	<input type="radio"/> Blanco (constante)	Conectado
	<input checked="" type="radio"/> Apagado	No conectado
BASS BOOST	<input type="radio"/> Blanco (constante)	Encendido
	<input checked="" type="radio"/> Apagado	Apagado
	<input checked="" type="radio"/> Rojo (parpadeo lento)	Batería baja
	 Blanco (parpadeo lento)	Carga
	<input type="radio"/> Blanco (constante)	Cargado

10

Especificaciones

- Nombre del producto: PartyBox 100
- Entrada de alimentación de CA: 100 - 240 V ~ 50/60 Hz
- Batería integrada: Ion-litio 2500 mAh, 14,4 V
- Consumo de energía: 60 W
- Consumo energético en espera: <2 W con conexión BT; <0,5 W sin conexión BT
- Salida USB: 5V \pm 2,1A
- Unidades de altavoz: 2 woofers + 2 altavoces de agudos
- Impedancia de altavoces: 4 Ω
- Potencia total de salida: 160 W
- Relación señal-ruido (SNR): 80 dBA
- Intervalo de frecuencias: 45 Hz - 18 kHz (-6 dB)
- Tiempo de carga de la batería: 5 horas
- Tiempo de reproducción de la batería: 12 horas
- Versión de Bluetooth: 4.2
- Perfil de Bluetooth: A2DP V1.3, AVRCP V1.6
- Intervalo de frecuencias del transmisor Bluetooth: 2402 - 2.480 MHz
- Potencia máxima del transmisor Bluetooth: 15 dBm (EIRP)
- Modulación del transmisor Bluetooth: GFSK, $\pi/4$ DQPSK, 8DPSK
- Alcance de Bluetooth: Aproximadamente 10 m
- Formato USB: FAT16, FAT32
- Formato de archivo USB: .mp3, .wma, .wav
- Entrada analógica (AUX In): 370 mV rms (conector de 3,5 mm)
- Entrada digital: Bluetooth/USB -9 dBFS
- Dimensiones (An. x Al. x Prof.): 288 x 551 x 290 mm
- Peso neto: 9,7 kg

1 Pakkauksen sisältö

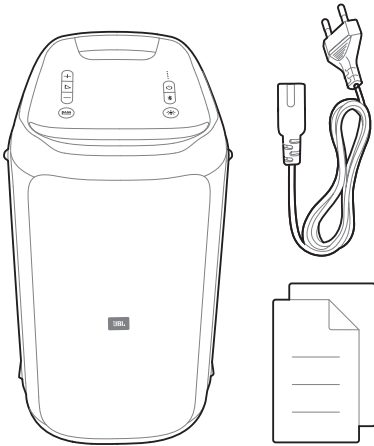

Huomaa:

- Saat lisätietoja lataamalla omistajan käsikirjan osoitteesta www.jbl.com

2 Yleiskuvaus

2.1 Yläpaneeli

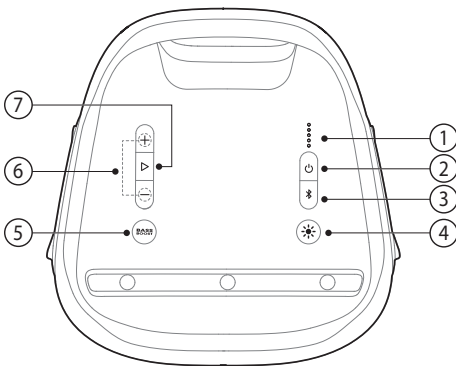

- 1) ○○○○○○
 - Akun varauksen ilmaisin.
- 2) ⏻
 - Paina virta päälle / pois päältä.

- 3) ✖
 - Paina siirtyäksesi Bluetooth-parinmuodostustilaan.
 - Paina ja pidä painettuna 20 sekuntia "unohtaaksesi" kaikki pariksi liitetyt laitteet.
- 4) ☀
 - Paina vaihtaaksesi eri valokuvien välillä.
 - Paina ja pidä painettuna 2 sekuntia kytkeäksesi välkyvän valon päälle tai pois päältä.
- 5) **BASS BOOST**
 - Paina toistuvasti vaihtaaksesi bassoäänenvoimakkuuden tason 1 ja tason 2 välillä tai sammuttamalla.
- 6) + / -
 - Paina lisätäksesi tai vähentääksesi äänenvoimakkuutta.
 - Paina molempia samanaikaisesti mykistääksesi audioulostulon.
- 7) ▷
 - Paina toistaaksesi tai tauottaaksesi musiikkia.

2.2 Takapaneeli

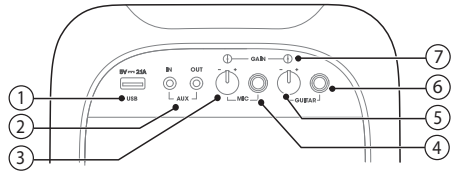

- 1) **USB**
 - Lataa ulkoinen USB-laite.
 - Yhdistä USB-muistilaitteeseen.
- 2) **AUX**
 - Yhdistä ulkoinen audiolaitte audiokaapelilla.
- 3) **VOLUME (MIC)**
 - Kierrä nappia säätääksesi mikrofonin äänenvoimakkuuden.
- 4) **MIC**
 - Yhdistä mikrofonin (ei sisälly pakettiin).
- 5) **VOLUME (GUITAR)**
 - Kierrä nappia säätääksesi kitaran äänenvoimakkuuden.
- 6) **GUITAR**
 - Yhdistä kitaran (ei sisälly pakettiin).
- 7) **GAIN**
 - Kitaran ja mikrofonin ohjauspainikkeet mikrofonin ja kitaran eroherkkyyden sovittamiseksi.

3 Kanto

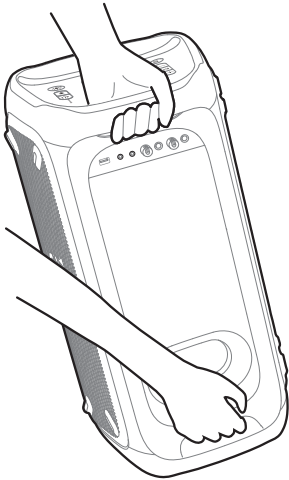

4 Virta päällä

Aseta tuote pystysuunnassa vakaalle, tasaiselle alustalle, joka on lähellä pistorasiaa (verkkovirta).

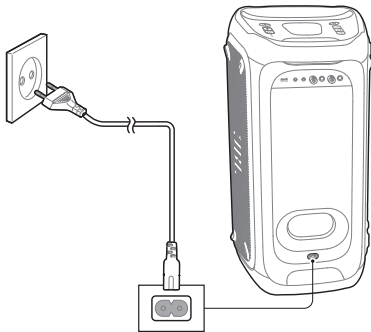

5 USB-laitteiden lataaminen

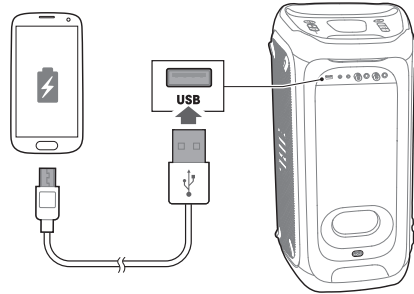

6 Anslutningar

6.1 Bluetooth

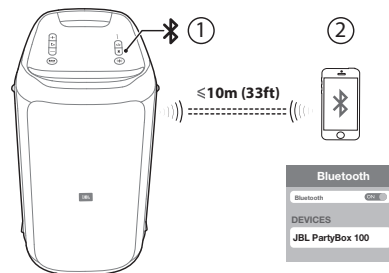

6.2 USB

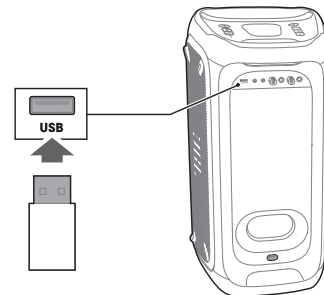

6.3 AUX

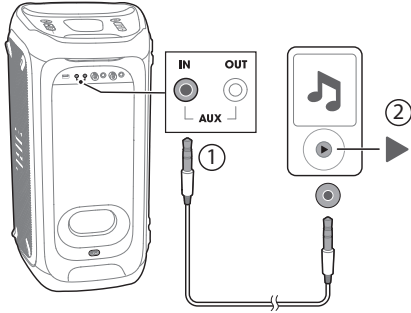

7 Sekoita ääntä mikrofoniin tai kitaraan

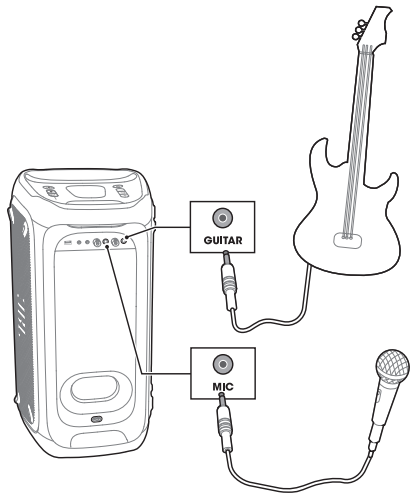

Säätääksesi mikrofonin kaiun tasoa, kun mikrofoni on kytketty:



- Paina **BASS BOOST** / + vaihtaaksesi kaiun tasoa (kaiun taso 1 on asetettu oletukseksi).
- Paina **BASS BOOST** / + vaihtaaksesi tasolta 1 tasolle 2.
- Paina **BASS BOOST** / + kytkeäksesi kaikutehosteen pois päältä.

8 TWS (True Wireless Stereo) -tila

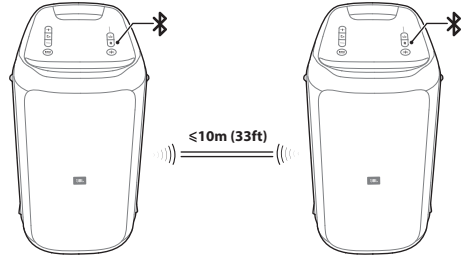
Paina ja pidä  on molemmista kaiuttimista samanaikaisesti 5 sekunnin ajan, niin TWS-yhteys muodostetaan.



9 Merkkivalon toiminnot

	<input type="radio"/> Valkoinen (jatkuva)	Virta päällä
	<input checked="" type="radio"/> Kellanuskea (jatkuva)	Valmiustila
	<input checked="" type="radio"/> Pois päältä	Virta pois päältä
	<input checked="" type="radio"/> Valkoinen, säännöllinen vilkku	Parin muodostaminen käynnissä
	<input type="radio"/> Valkoinen (jatkuva)	Kytetty
	<input checked="" type="radio"/> Pois päältä	Ei yhteyttä
BASS BOOST	<input type="radio"/> Valkoinen (jatkuva)	Päällä
	<input checked="" type="radio"/> Pois päältä	Pois päältä
	<input checked="" type="radio"/> Punainen (vilkku hitaasti)	Akun varaus vähissä
	<input checked="" type="radio"/> Valkoinen (vilkku hitaasti)	Latautus
	<input type="radio"/> Valkoinen (jatkuva)	Ladattu

FI

10

Tekniset tiedot

- Tuotenimi: PartyBox 100
- AC-virtaliitäntä: 100–240 V 50/60 Hz
- Sisäänrakennettu akku: Li-ion 2500mAh, 14,4V
- Virrankulutus: 60W
- Tehonkulutus valmiustilassa: <2 W kun BT-yhteys; <0,5 W ilman BT-yhteyttä
- USB-lähtö: 5V = 2,1A
- Kaiutinrakenne: 2 wooferia + 2 tweeteria
- Kaiuttimen impedanssi: 4 Ω
- Kokonaislähtöteho: 160 W
- Signaali-kohinasuhde (S/N): 80 dBA
- Taajuusvaste: 45Hz - 18kHz (-6dB)
- Akun latausaika: 5 tuntia
- Akun käyttöaika: 12 tuntia
- Bluetooth-versio: 4.2
- Bluetooth-profiili: A2DP V1.3, AVRCP V1.6
- Bluetooth-lähettimen taajuusalue: 2402 – 2480 MHz
- Bluetooth-lähettimen enimmäisteho: 15 dBm (EIRP)
- Bluetooth-lähettimen modulaatio: GFSK, π/4 DQPSK, 8DPSK
- Bluetooth-kantama: Noin 10 m (33 jalkaa)
- USB-tiedostojärjestelmä: FAT16, FAT32
- USB-tiedostomuoto: .mp3, .wma, .wav
- Analogiatulo (AUX-liitin): 370 mV rms (3,5 mm liitäntä)
- Digitaalinen tulo: Bluetooth/USB -9 dBFS
- Mitat (W x H x D): 288 x 551 x 290 mm
- Nettopaino: 9.7 kg

1

Contenu de la boîte

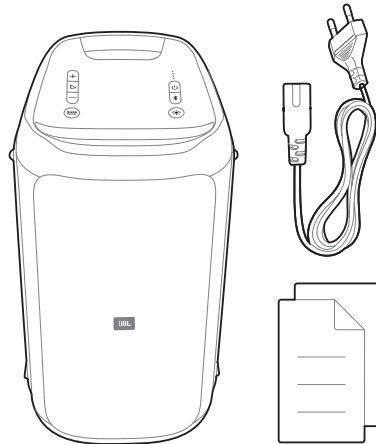

REMARQUE :

- Téléchargez le mode d'emploi complet sur www.jbl.com

2

Présentation

2.1 Panneau supérieur

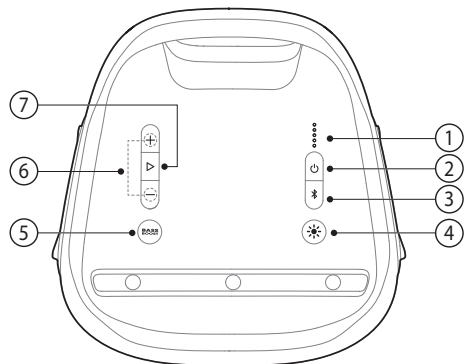

- 1) ○○○○○○
 - Indicateur de niveau de la batterie.
- 2) ⏻
 - Appuyez pour allumer ou éteindre.

3) ✖

- Appuyez pour activer le mode de jumelage Bluetooth.
- Appuyez pendant 20 secondes pour oublier tous les appareils jumelés.

4) ☀

- Appuyez pour choisir parmi les différents jeux de lumières.
- Appuyez pendant 2 secondes pour allumer ou feu à éclats le jeu de lumières.

5) **BASS BOOST**

- Appuyez plusieurs fois sur cette touche pour basculer entre le niveau de renforcement des graves 1 et le niveau 2 ou le désactiver.

6) + / -

- Appuyez pour augmenter ou diminuer le niveau du volume.
- Appuyez simultanément pour couper la sortie audio (mute).

7) ▷

- Appuyez pour lire ou suspendre la musique.

2.2 Panneau arrière

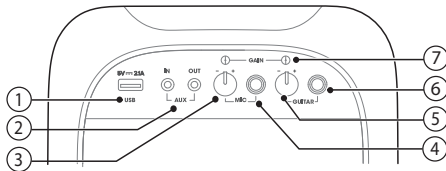

1) **USB**

- Charge d'un appareil USB externe.
- Branchement d'un appareil de stockage USB

2) **AUX**

- Branchement à un appareil audio externe au moyen d'un câble audio.

3) **VOLUME (MIC)**

- Tournez le bouton pour ajuster le volume de MIC.

4) **MIC**

- Branchement d'un microphone (non fourni).

5) **VOLUME (GUITAR)**

- Tournez le bouton pour ajuster le volume de GUITAR.

6) **GUITAR**

- Branchement d'une guitare (non fournie).

7) **GAIN**

- Les boutons de commande du gain de la guitare et du microphone permettent de compenser les différences de sensibilité de la guitare et du micro.

3

Transport

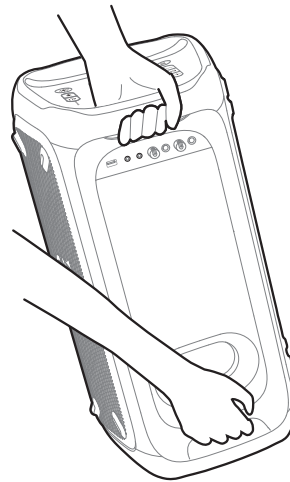

FR

4

Marche

Placez votre produit verticalement sur une surface solide, plane et proche d'une prise électrique CA active.

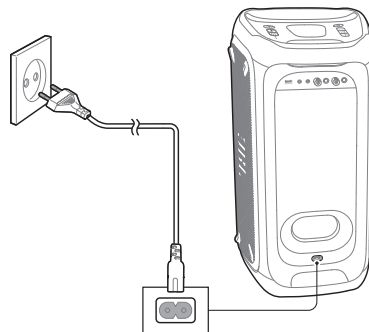

5 Charge d'appareils USB

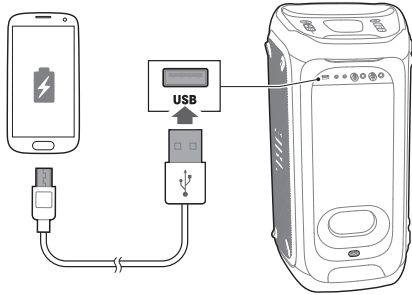

6 Branchements

6.1 Bluetooth

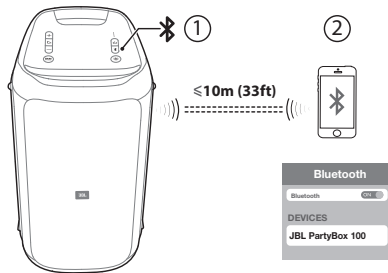

6.2 USB

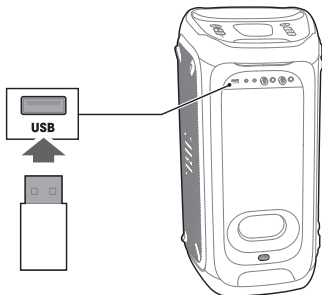

6.3 AUX

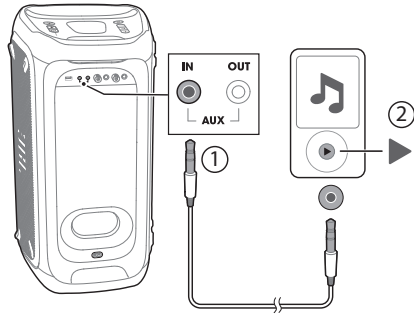

7 Mélanger le son avec un microphone/une guitare

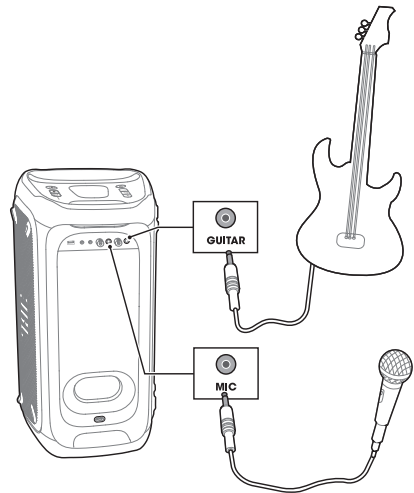

Réglage du niveau d'écho du microphone quand un microphone est branché :

- Appuyez sur **BASS BOOST** / **+** pour choisir le niveau d'écho (le niveau d'écho 1 est le réglage par défaut).
- Appuyez sur **BASS BOOST** / **+** pour passer du niveau 1 au niveau 2.
- Appuyez sur **BASS BOOST** / **+** pour désactiver l'écho.

8

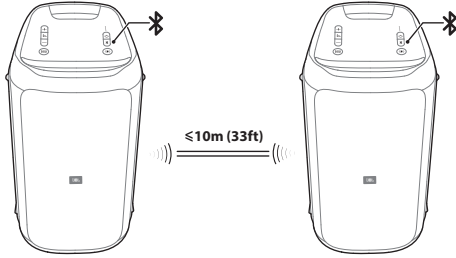

Mode TWS (True Wireless Stereo)

Appuyez simultanément pendant au moins 5 secondes sur  sur les deux enceintes, la connexion TWS s'établit.



9

Comportement de la LED

	<input type="radio"/> Blanche (fixe)	Marche
	<input checked="" type="radio"/> Ambre fixe	Veille
	<input checked="" type="radio"/> Éteinte	Arrêt
	<input checked="" type="radio"/> Blanche (clignotement régulier)	Jumelage
	<input type="radio"/> Blanche (fixe)	Connectée
BASS BOOST	<input checked="" type="radio"/> Éteinte	Non connectée
	<input type="radio"/> Blanche (fixe)	Marche
	<input checked="" type="radio"/> Éteinte	Arrêt
	<input checked="" type="radio"/> Rouge (clignotement lent)	Batterie faible
	<input type="radio"/> Blanche (clignotement lent)	Charge
	<input type="radio"/> Blanche (fixe)	Chargée

10

Caractéristiques

- Nom du produit : PartyBox 100
- Entrée d'alimentation CA : 100-240 V ~ 50/60 Hz
- Batterie intégrée : Li-ion 2500 mAh, 14,4 V
- Consommation électrique : 60 W
- Consommation en veille : < 2 W avec connexion BT; < 0,5 W sans connexion BT
- Sortie USB : 5V $\overline{=}$ 2,1A
- Haut-parleurs : 2 woofers + 2 tweeters
- Impédance des haut-parleurs : 4 Ω
- Puissance de sortie totale : 160 W
- Rapport signal sur bruit : 80 dBA
- Réponse en fréquence : 45 Hz – 18 kHz (-6 dB)
- Temps de charge de la batterie : 5 heures
- Autonomie de la batterie : 12 heures
- Version Bluetooth : 4.2
- Profils Bluetooth : A2DP V1.3, AVRCP V1.6
- Plage de fréquences de l'émetteur Bluetooth : 2 402 – 2 480 MHz
- Puissance maximale de l'émetteur Bluetooth : 15 dBm (PAR)
- Modulation de l'émetteur Bluetooth : GFSK, $\pi/4$ DQPSK, 8DPSK
- Portée du Bluetooth : Environ 10 m (33 pieds)
- Formatage USB : FAT16, FAT32
- Formats de fichiers USB : .mp3, .wma, .wav
- Entrée analogique (AUX in) : 370 mV rms (connecteur 3,5 mm)
- Entrée numérique : Bluetooth/USB -9 dBFS
- Dimensions (L x H x P) : 288 x 551 x 290 mm
- Poids net: 9.7 kg

FR

1

Contenuto della confezione

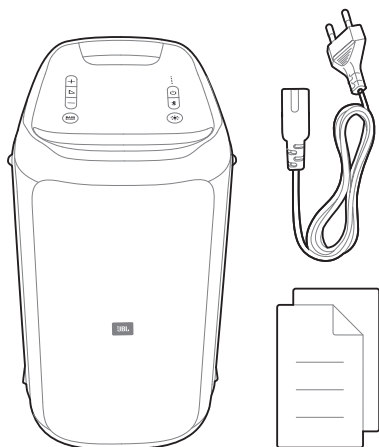

Note:

- Scarica il manuale dell'utente integrale da www.jbl.com

2

Panoramica

2.1 Pannello superiore

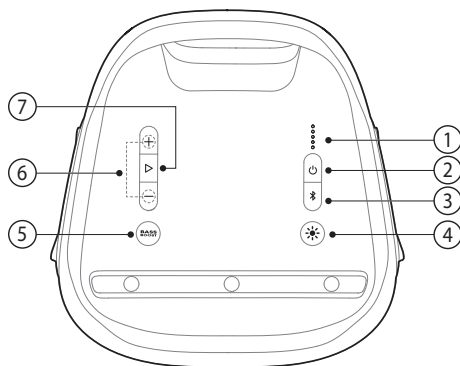

- 1) ○○○○○○
• Indicatore della carica della batteria.
- 2) ⏻
• Premere per accendere/spengere

- 3) ✖
• Premere per entrare nella modalità di abbinamento Bluetooth.
• Tenere premuto per 20 secondi per cancellare tutti i dispositivi abbinati.
- 4) ☀
• Premere per passare da un gioco di luce all'altro.
• Tenere premuto per 2 secondi per accendere o spegnere la luce stroboscopica.
- 5) **BASS BOOST**
• Premere ripetutamente per alternare il livello di aumento dei bassi 1 e 2 o disattivare.
- 6) + / -
• Premere per aumentare o diminuire il volume.
• Premerli contemporaneamente per silenziare (mute) l'uscita audio.
- 7) ▷
• Premere per riprodurre o mettere in pausa la musica.

2.2 Parte posteriore

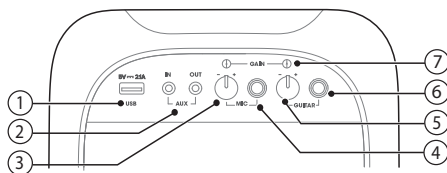

- 1) **USB**
• Ricarica un dispositivo USB esterno.
• Collegare ad un dispositivo di archiviazione USB.
- 2) **AUX**
• Collegare ad un dispositivo audio esterno tramite un cavo audio.
- 3) **VOLUME (MIC)**
• Ruotare la manopola per regolare il volume della microfono.
- 4) **MIC**
• Collegare ad un microfono (non fornito).
- 5) **VOLUME (GUITAR)**
• Ruotare la manopola per regolare il volume della chitarra.
- 6) **GUITAR**
• Collegare ad una chitarra (non fornita).
- 7) **GAIN**
• Pulsanti di controllo del guadagno della chitarra e del microfono per abbinare la diversa sensibilità del microfono e della chitarra.

3

Trasporto

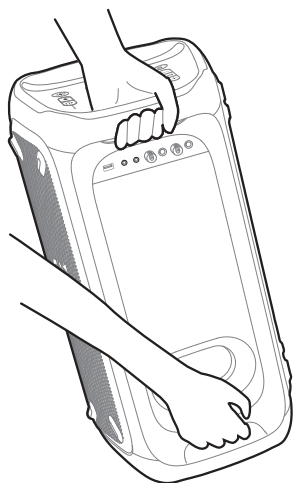

4

Accensione

Posizionare il prodotto in verticale su una superficie stabile e piatta vicino ad una presa di corrente alternata.

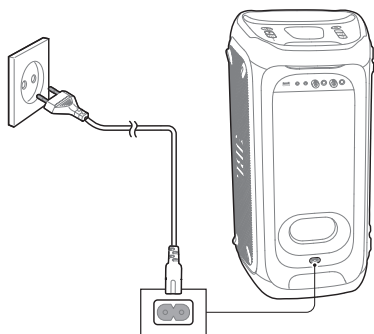

5

Ricarica di dispositivi USB

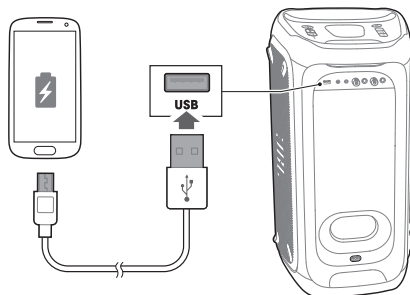

IT

6

Collegamenti

6.1 Bluetooth

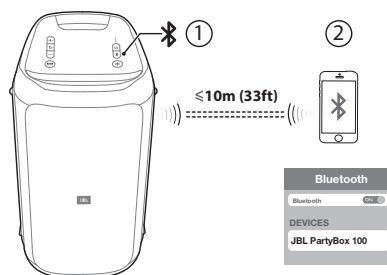

6.2 USB

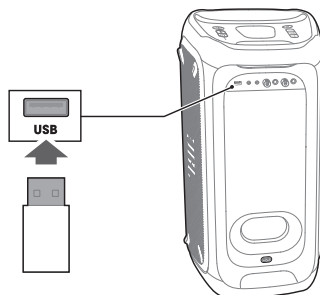

6.3 AUX

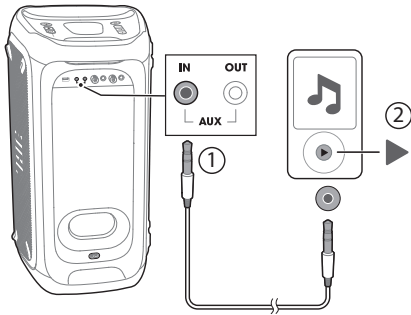

7 Mixa il suono di un microfono/chitarra

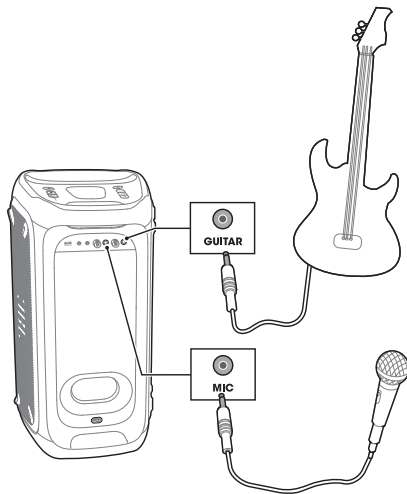

Per regolare il livello dell'echo del microfono quando il microfono è collegato:



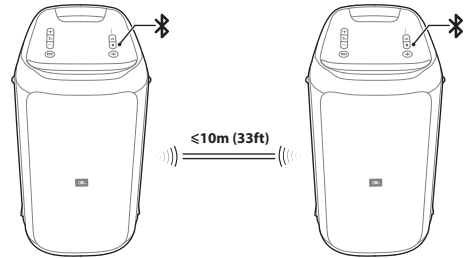

- Premere **BASS BOOST** / + per cambiare il livello dell'echo (il livello 1 di echo è preimpostato).
- Premere **BASS BOOST** / + per passare dal livello 1 al livello 2.
- Premere **BASS BOOST** / + per disattivare il livello dell'echo.

8 Modalità TWS (True Wireless Stereo)

Premere e tenere premuto simultaneamente per 5 secondi  su entrambi gli altoparlanti, verrà effettuato il collegamento TWS.



9 Comportamento dei LED

	<input type="radio"/> Bianco (fisso)	Acceso
	<input checked="" type="radio"/> Ambra, fisso	Standby
	<input checked="" type="radio"/> Spento	Spento
	 Bianco (lampeggio continuo)	In abbinamento
	<input type="radio"/> Bianco (fisso)	Connesso
	<input checked="" type="radio"/> Spento	Non connesso
BASS BOOST	<input type="radio"/> Bianco (fisso)	Acceso
	<input checked="" type="radio"/> Spento	Spento
	Rosso	
	<input checked="" type="radio"/> (lampeggiamento lento)	Batteria scarica
	Bianco	
	<input type="radio"/> (lampeggiamento lento)	In carica
	<input type="radio"/> Bianco (fisso)	Carico

10 Specifiche

- Nome del prodotto: PartyBox 100
- Ingresso alimentazione CA: 100-240V~50/60Hz
- Batteria integrata: Li-ion 2500mAh, 14,4V
- Consumo di corrente: 60W
- Consumo energetico in standby: <2W con BT collegato; <0.5W senza BT collegato
- Uscita USB: 5V = 2,1A
- Driver: 2 woofers + 2 tweeters
- Impedenza diffusore: 4 Ω
- Potenza totale sviluppata: 160 W
- Rapporto S/N: 80dBA
- Risposta in frequenza: 45Hz - 18kHz (-6dB)
- Tempo di ricarica della batteria: 5 ore
- Autonomia della batteria in riproduzione: 12 ore
- Versione Bluetooth: 4.2
- Profilo Bluetooth: A2DP V1.3, AVRCP V1.6
- Intervallo di frequenza del trasmettitore Bluetooth: 2402 - 2480 MHz
- Potenza massima del trasmettitore Bluetooth: 15 dBm (EIRP)
- Modulazione del trasmettitore Bluetooth: GFSK, π/4 DQPSK, 8DPSK
- Portata Bluetooth: Circa 10 m (33 piedi)
- Formato USB FAT16, FAT32
- Formati file USB: .mp3, .wma, .wav
- Ingresso analogico (AUX in): 370 mV rms (connettore 3,5mm)
- Ingresso digitale: Bluetooth/USB -9 dBFS
- Dimensioni (L x A x P): 288 x 551 x 290 mm
- Peso netto: 9.7 kg

1 Verpakkingsinhoud

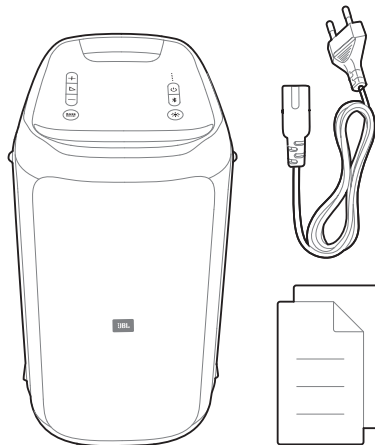

NL

OPMERKING:



- Download de complete gebruikershandleiding van www.jbl.com

2 Overzicht

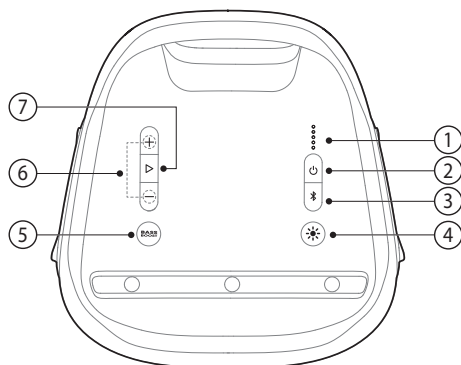
2.1 Bovenpaneel



- 1) ○○○○○
 - Batterijniveau-indicator
- 2) ⏻
 - Indrukken om voeding in/uit te schakelen.

- 3) 
 - Indrukken om de Bluetooth koppelingsmodus in te schakelen.
 - 20 second ingedrukt houden om alle gekoppelde apparaten te verwijderen.
- 4) 
 - Indrukken op om te schakelen tussen verschillende lichtpatronen.
 - 2 seconden ingedrukt houden om het strobe light aan of uit te schakelen.
- 5) **BASS BOOST**
 - Druk herhaaldelijk op om te schakelen tussen basversterkingsniveau 1 en niveau 2 of schakel uit.
- 6) **+ / -**
 - Indrukken om het volume te verhogen of te verlagen.
 - Gelijktijdig op beide knoppen drukken om de audio te dempen.
- 7) 
 - Indrukken om muziek af te spelen of te pauzeren.

2.2 Achterpaneel

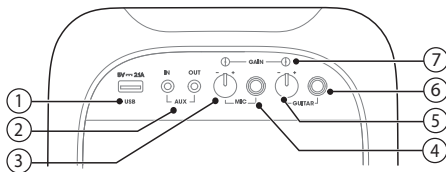

- 1) **USB**
 - Laden van een extern USB-apparaat.
 - Verbinden met een USB-opslagapparaat.
- 2) **AUX**
 - Verbinden met een extern audioapparaat via een audiokabel.
- 3) **VOLUME (MIC)**
 - Draai de knop om het microfoon-volume in te stellen.
- 4) **MIC**
 - Voor aansluiting van een microfoon (niet meegeleverd).
- 5) **VOLUME (GUITAR)**
 - Draai de knop om het gitaar-volume in te stellen.
- 6) **GUITAR**
 - Voor aansluiting van een gitaar (niet meegeleverd).
- 7) **GAIN**
 - Gitaar en microfoon gain-regelaars voor het afstemmen van de gevoeligheid van de microfoon en gitaar.

3 Dragen

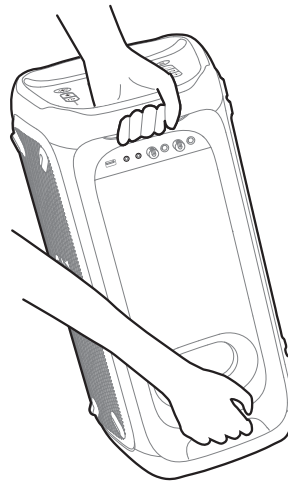

4 Inschakelen

Plaats uw product verticaal op een stabiele, vlakke ondergrond in de buurt van een werkend stopcontact (netspanning).

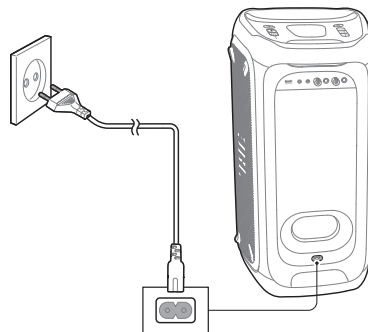

5 USB-apparaten opladen

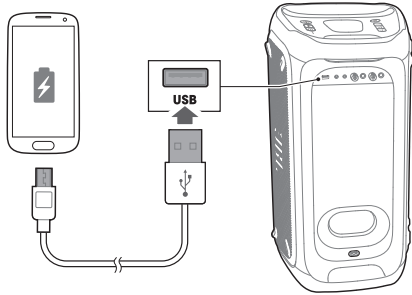

6.3 AUX

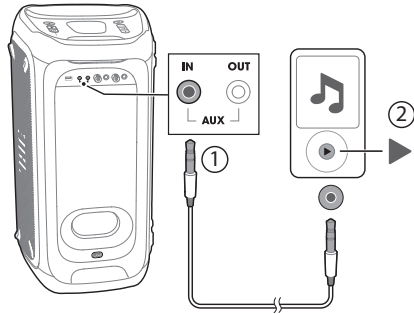

NL

6 Verbindingen

6.1 Bluetooth

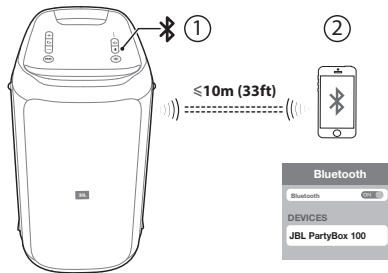

6.2 USB

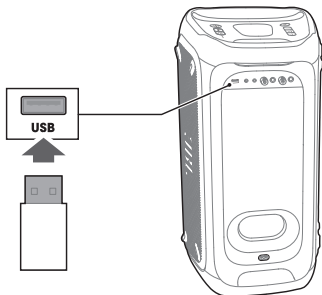

7 Mix geluid met microfoon/gitaar

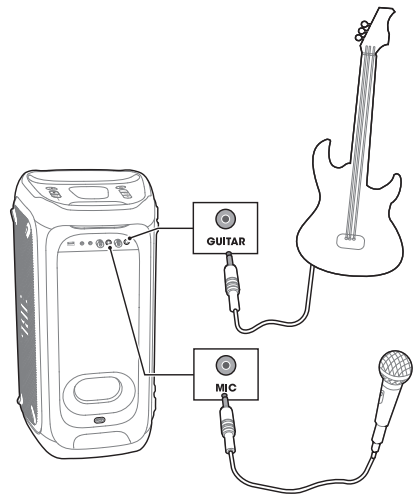

Om het echoniveau van de microfoon aan te passen wanneer de microfoon is aangesloten:

- Druk op **BASS BOOST** / **+** om het echoniveau in te stellen (echoniveau 1 is standaard ingesteld).
- Druk op **BASS BOOST** / **+** om te schakelen van niveau 1 naar niveau 2.
- Druk op **BASS BOOST** / **+** om het echoniveau uit te schakelen.

8

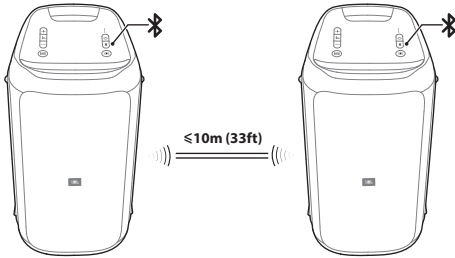

TWS (True Wireless Stereo) modus

De knop  op beide luidsprekers gelijktijdig 5 seconden indrukken om de TWS-verbinding te maken.



9

LED-functies

	<input type="radio"/> Wit (constant)	Voeding aan
	<input checked="" type="radio"/> Oranje constant	Stand-by
	<input checked="" type="radio"/> Uit	Voeding uit
	<input checked="" type="radio"/> Wit (regelmatig knipperend)	Koppelen
	<input type="radio"/> Wit (constant)	Aangesloten
BASS BOOST	<input checked="" type="radio"/> Wit (constant)	Aan
	<input checked="" type="radio"/> Uit	Uit
	<input checked="" type="radio"/> Rood (langzaam knipperend)	Batterij bijna leeg
	<input checked="" type="radio"/> Wit (langzaam knipperend)	Opladen
	<input type="radio"/> Wit (constant)	Opgeladen

10

Specificaties

- Productnaam: PartyBox 100
- AC-voedingsingang: 100-240V ~ 50/60Hz
- Ingebouwde batterij: Li-ion 2500mAh, 14,4V
- Stroomverbruik: 60W
- Stand-by stroomverbruik: < 2W met BT aangesloten; < 0,5W zonder BT aangesloten
- USB-uitgang: 5V = 2.1A
- Luidsprekerdrivers: 2 woofers + 2 tweeters
- Luidsprekerimpedantie: 4 Ω
- Totaal uitgangsvermogen: 160 W
- Signaal-ruisverhouding: 80 dBA
- Frequentierespons: 45Hz-18kHz (-6dB)
- Oplaadtijd batterij: 5 uur
- Speelduur batterij: 12 uur
- Bluetooth versie: 4.2
- Bluetooth-profiel: A2DP V1.3, AVRCP V1.6
- Bluetooth zendfrequentiebereik: 2402 - 2480 MHz
- Bluetooth transmitters vermogen: 15 dBm (EIRP)
- Bluetooth transmitter modulatie: GFSK, π/4 DQPSK, 8DPSK
- Bluetooth-bereik: Ongeveer 10 meter
- USB-formaat: FAT16, FAT32
- USB-bestandsformaat: .mp3, .wma, .wav
- Analoge ingang (AUX In): 370 mV rms (3,5 mm aansluiting)
- Digitale ingang: Bluetooth/USB -9 dBFS
- Afmetingen (B x H x D): 288 x 551 x 290 mm
- Nettogewicht: 9,7 kg

1

Dette er i esken

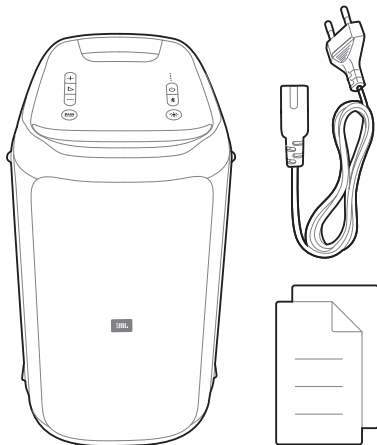

MERK:

- Last ned hele brukerhåndboken fra www.jbl.com

2

Oversikt

2.1 Toppanel

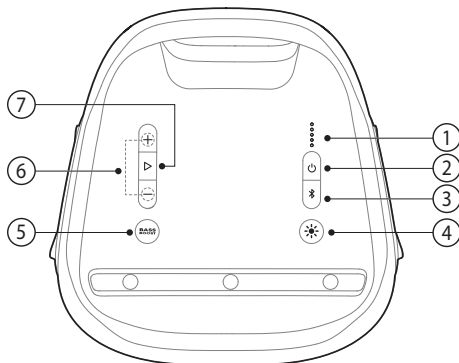

- 1) ○○○○○○
 - Batteriindikator.
- 2) ⏻
 - Trykk for å slå på/av.

- 3) ✖
 - Trykk for å gå til Bluetooth-sammenkoblingsmodus.
 - Trykk og hold inne i 20 sekunder for å glemme alle sammenkoblede enheter.
- 4) ☀
 - Trykk for å veksle mellom ulike lysmønstre.
 - Trykk og hold inne i 2 sekunder for å slå strobelyset på eller av.
- 5) **BASS BOOST**
 - Trykk gjentatte ganger for å bytte mellom bass boost nivå 1 og nivå 2 eller slå av.
- 6) + / -
 - Trykk for å øke eller senke volumet.
 - Trykk begge samtidig for å slå lydutgangen av.
- 7) ▷
 - Trykk for å spille av eller sette musikken på pause.

NO

2.2 Bakpanel

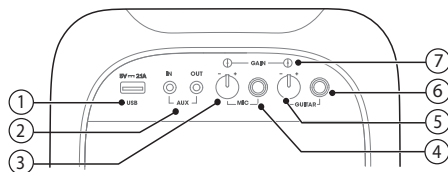

- 1) **USB**
 - Bytt til en ekstern USB-enhet.
 - Koble til en USB-lagringseenhet.
- 2) **AUX**
 - Koble til en ekstern lydenhet via en lyd kabel.
- 3) **VOLUME (MIC)**
 - Roter knotten for å justere mikrofon-volumet.
- 4) **MIC**
 - Koble til en mikrofon (medfølger ikke).
- 5) **VOLUME (GUITAR)**
 - Roter knotten for å justere GUITAR-volumet.
- 6) **GUITAR**
 - Koble til GUITAR (medfølger ikke).
- 7) **GAIN**
 - Kontrollknapper for gitar- og mikrofonforsterkning for å passe til ulik følsomhet i mikrofonen og gitaren.

3 Bære

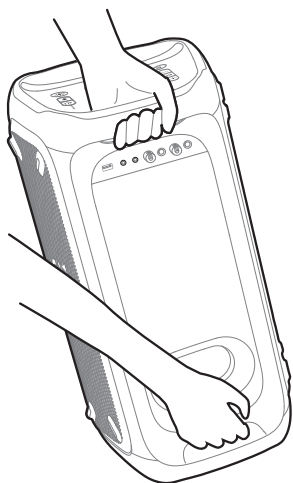

4 Strøm på

Plasser produktet vertikalt på en stabil, flat overflate i nærheten av et strømuttak.

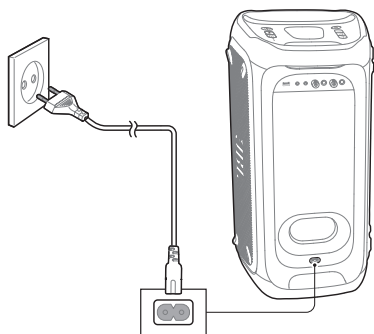

5 Lading av USB-enheter

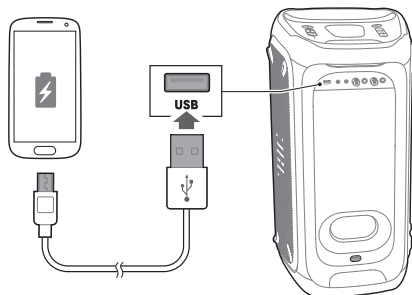

6 Tilkoblinger

6.1 Bluetooth

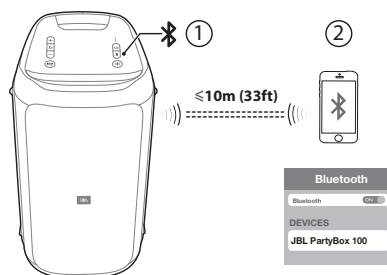

6.2 USB

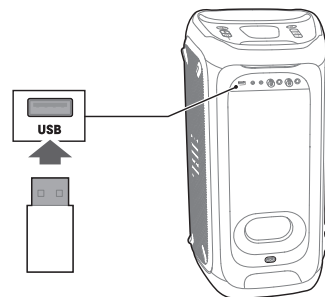

6.3 AUX

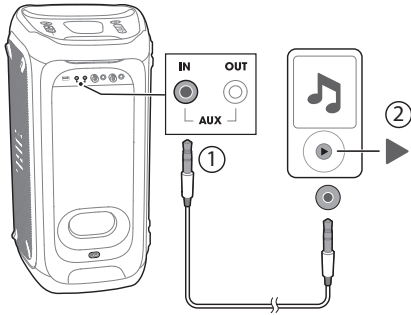

7 Miks lyd med mikrofon/ gitar

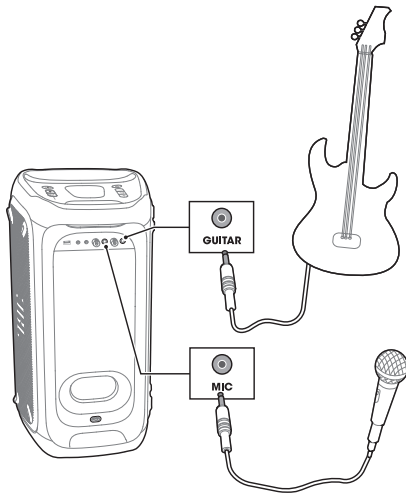

For å justere ekkomikrofonnivået mens mikrofonen er koblet til:

- Trykk på **BASS BOOST** / + for å bytte ekkonivå (ekkonivå 1 er valgt som standard).
- Trykk på **BASS BOOST** / + for å bytte fra nivå 1 til nivå 2.
- Trykk på **BASS BOOST** / + for å slå av ekkonivået.



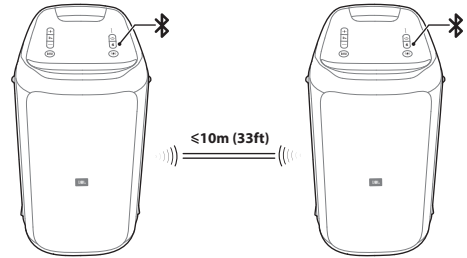

8 TWS-modus (True Wireless Stereo)

Trykk og hold  på begge høyttalere samtidig i 5 sekunder, TWS-tilkoblingen bygges opp.



NO

9 LED-atferd

	<input type="radio"/> Hvit (konstant)	Strøm på
	<input checked="" type="radio"/> Gult lys konstant	Standby
	<input type="radio"/> Av	Strøm av
	 Hvis (vanlig blinking)	Sammenkobling
	<input type="radio"/> Hvis (konstant)	Tilkoblet
	<input checked="" type="radio"/> Av	Ikke tilkoblet
BASS BOOST	<input type="radio"/> Hvit (konstant)	På
	<input checked="" type="radio"/> Av	Av
	<input checked="" type="radio"/> Rød (langsom blinking)	Lavt batterinivå
	<input checked="" type="radio"/> Hvit (langsom blinking)	Lading
	<input type="radio"/> Hvit (konstant)	Ladet

10 Spesifikasjoner

- Produktnavn: PartyBox 100
- Strømingang: 100-240V ~ 50/60Hz
- Innebygget batteri: Li-ion 2500 mAh, 14,4V
- Strømforbruk: 60W
- Strømforbruk i standbymodus: <2W med BT-tilkobling; <0,5W uten BT-tilkobling
- USB-utgang: 5V = 2,1A
- Høytalerdrivere: 2 woofere + 2 tweetere
- Høytalerimpedans: 4 Ω
- Total utgangseffekt: 160 W
- Signal-til-støy-forhold (S/N): 80 dBA
- Frekvensrespons: 45Hz-18kHz (-6dB)
- Batteriladetid: 5 timer
- Batterispilletid: 12 timer
- Bluetooth-versjon: 4.2
- Bluetooth-profil: A2DP V1.3, AVRCP V1.6
- Bluetooth-senderens frekvensområde: 2402 - 2480 MHz
- Maksimal sendereffekt for Bluetooth: 15 dBm (EIRP)
- Bluetooth-senderens modulering: GFSK, π/4 DQPSK, 8DPSK
- Bluetooth-område: Omtr. 10 m (33 fot)
- USB-format: FAT16, FAT32
- USB-filformat: .mp3, .wma, .wav
- Analog inngang (AUX inn): 370 mV rms (3,5 mm kontakt)
- Digital inngang: Bluetooth/USB -9 dBFS
- Mål (B x H x D): 288 x 551 x 290 mm
- Nettovekt: 9.7 kg

1 Zawartość opakowania

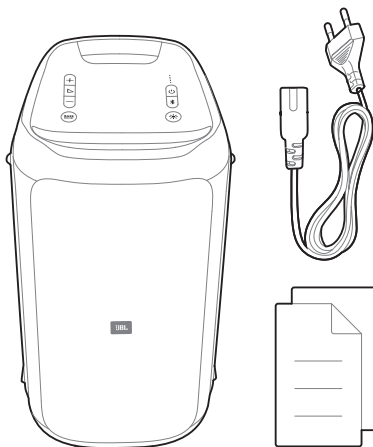

UWAGA:



- Aby uzyskać więcej informacji, pobierz instrukcję obsługi ze strony www.jbl.com

2 Omówienie

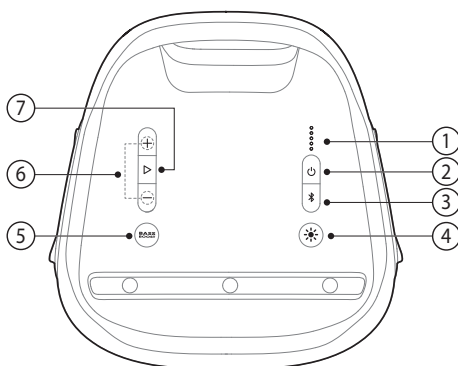
2.1 Panel górny



- 1) ○○○○○○
 - Wskaźnik poziomu baterii.
- 2) ⏻
 - Naciśnij, aby włączyć/wyłączyć.

- 3) 
 - Naciśnij, aby włączyć tryb parowania Bluetooth.
 - Naciśnij i przytrzymaj przez 20 s, aby usunąć informacje o wszystkich sparowanych urządzeniach.
- 4) 
 - Naciśnij, aby przełączyć między różnymi schematami światła.
 - Naciśnij i przytrzymaj przez dwie sekundy, aby włączyć lub wyłączyć światło stroboskopowe.
- 5) **BASS BOOST**
 - Naciśnij kilkakrotnie, aby przełączyć między poziomem wzmocnienia basu 1 i poziomem 2 lub wyłączyć.
- 6) **+ / -**
 - Naciśnij, aby zwiększyć lub zmniejszyć poziom głośności.
 - Naciśnij oba przyciski jednocześnie, aby wyciszyć wyjście audio.
- 7) 
 - Naciśnij, aby rozpocząć lub wstrzymać odtwarzanie muzyki.

2.2 Panel tylny

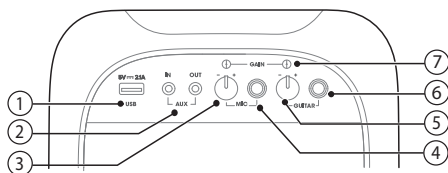

- 1) **USB**
 - Pozwala naładować zewnętrzne urządzenie USB.
 - Podłączyć do urządzenia pamięci masowej USB.
- 2) **AUX**
 - Podłączyć do zewnętrznego urządzenia audio za pomocą przewodu audio.
- 3) **VOLUME (MIC)**
 - Obrócić pokrętkę, aby dostosować głośność mikrofonu.
- 4) **MIC**
 - Podłączyć do mikrofonu (nieдоступny w zestawie).
- 5) **VOLUME (GUITAR)**
 - Obrócić pokrętkę, aby dostosować głośność gitary.
- 6) **GUITAR**
 - Podłączyć do gitary (nieдоступna w zestawie).
- 7) **GAIN**
 - Przyciski sterujące wzmocnieniem mikrofonu i gitary, którymi można dostosować głośnik do różnicy w ich czułości.

3 Przenoszenie

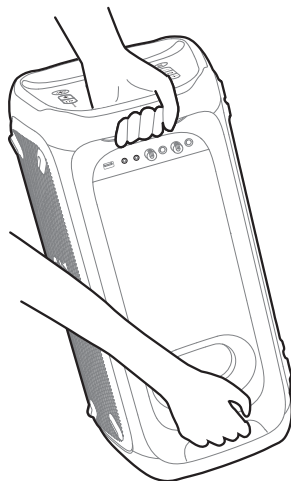

PL

4 Wł. zasilania

Urządzenie należy ustawić pionowo na stabilnej, płaskiej powierzchni w pobliżu gniazda zasilania prądem zmiennym (sieci elektrycznej).

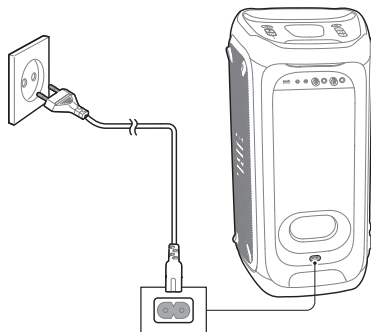

5 Ładowanie urządzeń USB

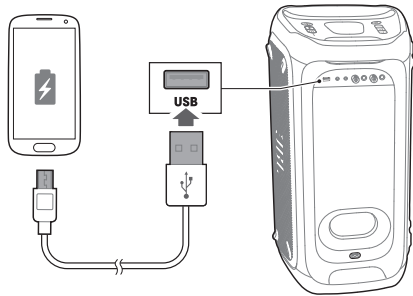

6 Połączenia

6.1 Bluetooth

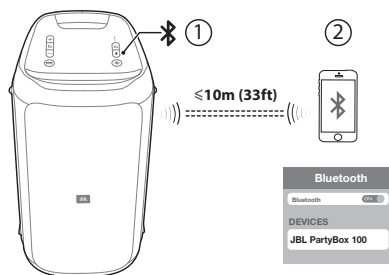

6.2 USB

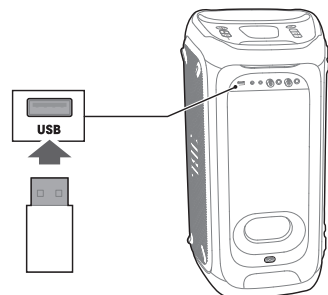

6.3 AUX

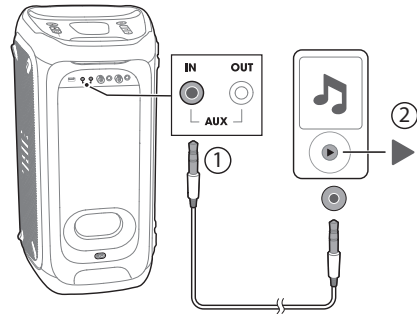

7 Miksowanie dźwięku z użyciem mikrofonu lub gitary

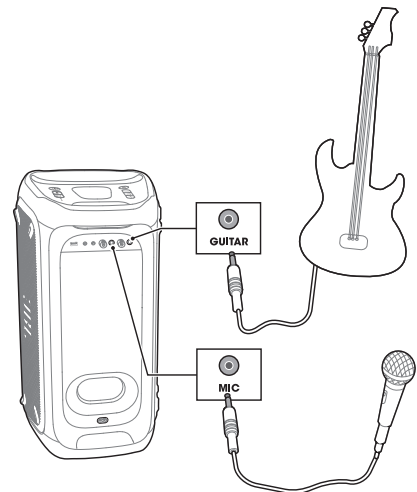

W celu regulacji poziomu pogłosu mikrofonu, gdy jest podłączony:

- Naciśnij **BASS BOOST** / **+**, aby przełączyć poziom pogłosu (poziom pogłosu 1 ustawiony jest jako domyślny).
- Naciśnij **BASS BOOST** / **+**, aby przełączyć z poziomu 1 na poziom 2.
- Naciśnij **BASS BOOST** / **+**, aby wyłączyć echo.

8

Tryb TWS (True Wireless Stereo)

Naciśnij i przytrzymaj przez 5 s przycisk  na obu głośnikach jednocześnie; zostanie nawiązanie połączenie TWS.

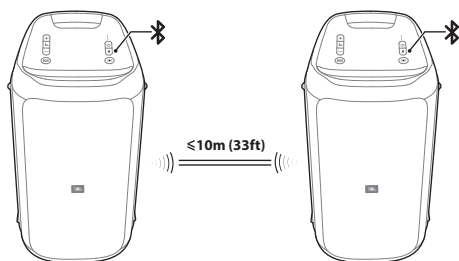

9

Działanie diody LED

	<input type="radio"/> Białe (stałe)	Włączenie
	<input checked="" type="radio"/> Pomarańczowe (stałe)	Tryb gotowości
	<input checked="" type="radio"/> Wyłączono	Wyłączenie
	 Białe (normalnie migające)	Parowanie
	<input type="radio"/> Białe (stałe)	Podłączono
	<input checked="" type="radio"/> Wyłączono	Nie podłączono
BASS BOOST	<input type="radio"/> Białe (stałe)	Włączono
	<input checked="" type="radio"/> Wyłączono	Wyłączono
	<input checked="" type="radio"/> Czerwone (wolne miganie)	Bateria bliska wyczerpania
	<input type="radio"/> Białe (wolne miganie)	Ładowanie
	<input type="radio"/> Białe (stałe światło)	Naładowany

10

Dane techniczne

- Nazwa produktu: PartyBox 100
- Wejście zasilania: 100-240 V ~ 50/60 Hz
- Wbudowany akumulator: Litowo-jonowy 2500 mAh, 14,4V
- Pobór mocy: 60 W
- Pobór mocy w trybie gotowości: <2 W z połączeniem BT; <0,5 W bez połączenia BT
- Wyjście USB: 5V $\overline{\text{DC}}$ 2,1A
- Przetworniki: 2 woofery + 2 tweetery
- Impedancja głośników: 4 Ω
- Całkowita moc wyjściowa: 160 W
- Stosunek sygnału do szumu (S/N): 80 dBA
- Pasmo przenoszenia: 45 Hz-18 kHz (-6dB)
- Czas ładowania baterii: 5 godz.
- Czas pracy baterii: 12 godz.
- Wersja Bluetooth: 4,2
- Bluetooth profile: A2DP V1.3, AVRCP V1.6
- Zakres częstotliwości nadajnika Bluetooth: 2402 - 2480 MHz
- Maks. moc nadajnika Bluetooth: 15 dBm (EIRP)
- Modulacja nadajnika Bluetooth: GFSK, $\pi/4$ DQPSK, 8DPSK
- Zasięg połączenie Bluetooth: Około 10 m (33 stopy)
- System plików USB: FAT16, FAT32
- Format plików USB: .mp3, .wma, .wav
- Wejście analogowe (Wejście AUX): 370 mV rms (złącze 3,5 mm)
- Wejście cyfrowe: Bluetooth/USB -9 dBFS
- Wymiary (szer. x wys. x gł.): 288 x 551 x 290 mm
- Masa netto: 9,7 kg

PL

1 Conteúdo da caixa

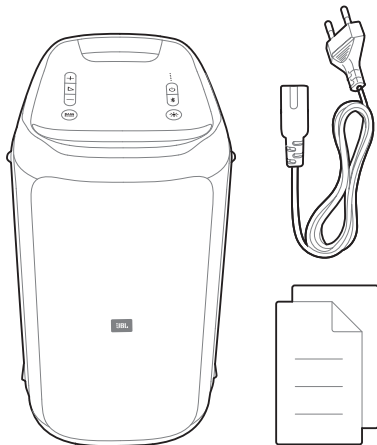

OBSERVAÇÃO:

- Para mais informações, faça o download do manual do proprietário em www.jbl.com

2 Descrição do produto

2.1 Painel superior

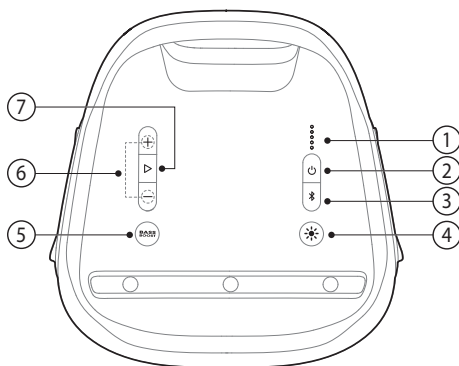

- 1) ○○○○○○
 - Indicador de carga da bateria.
- 2) ⏻
 - Liga/desliga.

- 3) ✖
 - Inicia o modo de emparelhamento Bluetooth.
 - Pressione por 20 segundos para apagar da memória todos os dispositivos emparelhados.
- 4) ☀
 - Alterna entre diferentes padrões de iluminação.
 - Pressione por dois segundos para ligar ou desligar a iluminação estroboscópica.
- 5) **BASS BOOST**
 - Prima repetidamente para alternar entre o nível de reforço dos graves 1 e o nível 2 ou desligue.
- 6) + / -
 - Pressione para aumentar ou diminuir o volume.
 - Pressione os dois ao mesmo tempo para desligar o som.
- 7) ▷
 - Pressione para iniciar ou pausar a música.

2.2 Painel traseiro

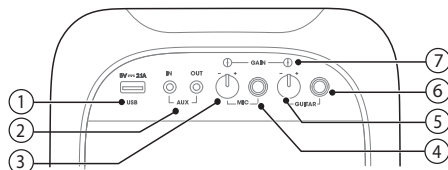

- 1) **USB**
 - Carrega dispositivos USB externos.
 - Conexão para um dispositivo de armazenamento USB.
- 2) **AUX**
 - Conexão para fonte de sinal externa usando cabo de áudio.
- 3) **VOLUME (MIC)**
 - Controle do volume do microfone.
- 4) **MIC**
 - Conexão para microfone (vendido separadamente).
- 5) **VOLUME (GUITAR)**
 - Controle do volume da guitarra.
- 6) **GUITAR**
 - Conexão para guitarra (vendida separadamente).
- 7) **GAIN**
 - Controles de ganho do microfone e da guitarra, usados para compensar a diferença de sensibilidade das entradas para microfone e guitarra.

3 Transporte

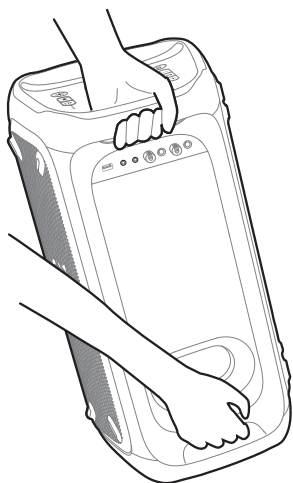

4 Conexão à rede elétrica

Coloque o produto em posição vertical sobre uma superfície plana e estável e em local próximo a uma tomada de energia elétrica.

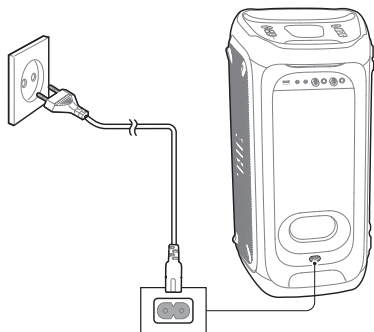

5 Procedimento para carregar dispositivos USB

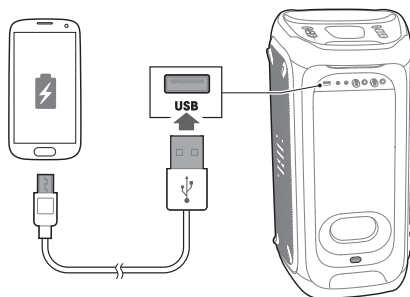

6 Conexões

PT

6.1 Bluetooth

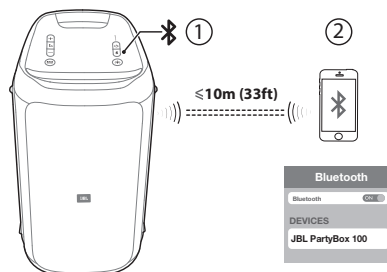

6.2 USB

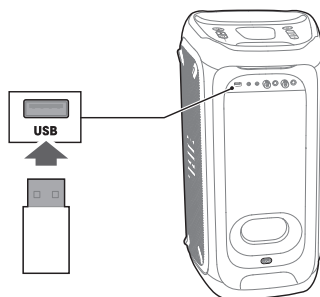

6.3 AUX

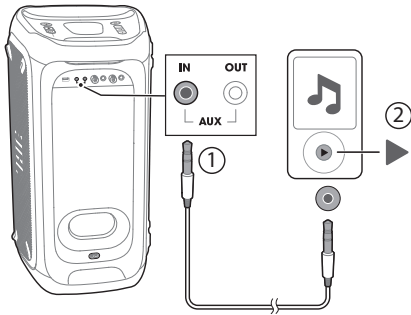

7 Mixagem de sinais do microfone e da guitarra

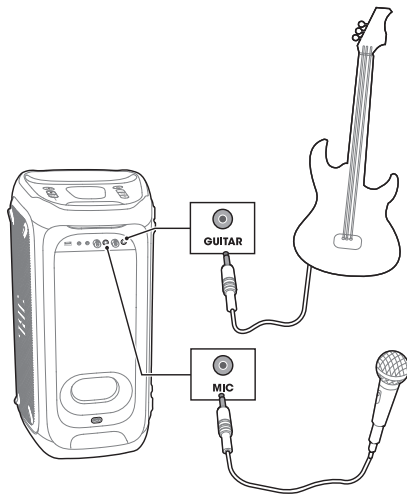

Ajuste do nível de eco do microfone:



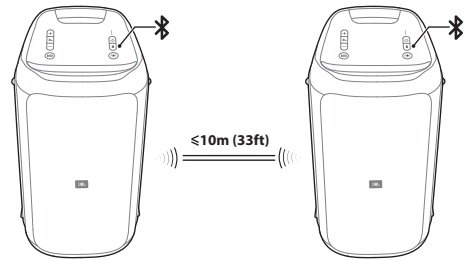

- Pressione **BASS BOOST** / + para seleccionar o nível de eco (o valor padrão é o nível 1).
- Pressione **BASS BOOST** / + para passar do nível 1 para o nível 2.
- Pressione **BASS BOOST** / + novamente para desligar o nível de eco.

8 Modo TWS (True Wireless Stereo)

Para criar uma conexão TWS, pressione  em ambas as caixas de som por cinco segundos.



9 Funcionamento do LED

	<input type="radio"/> Branco contínuo	A caixa de som está ligada
	<input checked="" type="radio"/> Âmbar contínuo	A caixa de som está em modo de espera
	<input checked="" type="radio"/> Apagado	A caixa de som está desligada
	 Branco piscando	Emparelhando
	<input type="radio"/> Branco contínuo	A caixa de som está conectada
	<input checked="" type="radio"/> Apagado	A caixa de som está desconectada
BASS BOOST	<input type="radio"/> Branco contínuo	Bass boost ligado
	<input checked="" type="radio"/> Apagado	Bass boost desligado
	<input checked="" type="radio"/> Vermelho (flash lento)	A bateria está descarregada
	<input checked="" type="radio"/> Branco (flash lento)	A bateria está sendo carregada
	<input type="radio"/> Branco contínuo	A bateria está com carga máxima

10 Especificações

- Nome do produto: PartyBox 100
- Alimentação de eletricidade (AC): 100 a 240 V ~ 50/60 Hz
- Bateria interna: Íon de Li 2500 mAh, 14,4 V
- Consumo de energia: 60 W
- Consumo de energia em espera: <2 W com Bluetooth, <0,5 W sem Bluetooth
- Saída USB: 5V \Rightarrow 2,1A
- Drivers: 2 woofers e 2 tweeters
- Impedância dos alto-falantes: 4 Ω
- Potência de saída: 160 W RMS
- Relação sinal-ruído: 80 dBA
- Resposta de frequência: 45 Hz a 18 kHz (-6 dB)
- Tempo de carga da bateria: 5 horas
- Autonomia da bateria: 12 horas
- Versão Bluetooth: 4.2
- Perfis Bluetooth: A2DP V1.3 e AVRCP V1.6
- Intervalo de frequência de transmissão Bluetooth: 2.402 a 2.480 MHz
- Potência máxima de transmissão Bluetooth: 15 dBm (EIRP)
- Modulação de transmissão Bluetooth: GFSK, $\pi/4$ DQPSK e 8DPSK
- Alcance Bluetooth: Cerca de 10 m (33 pés)
- Formatação do drive USB: FAT16 ou FAT32
- Formatos de arquivo USB: .mp3, .wma e .wav
- Entrada analógica (Entrada AUX): 370 mVrms (conector de 3,5 mm)
- Entrada digital: Bluetooth/USB -9 dBFS
- Dimensões (L x A x P): 288 x 551 x 290 mm
- Peso líquido: 9.7 kg

1 Detta finns i lådan

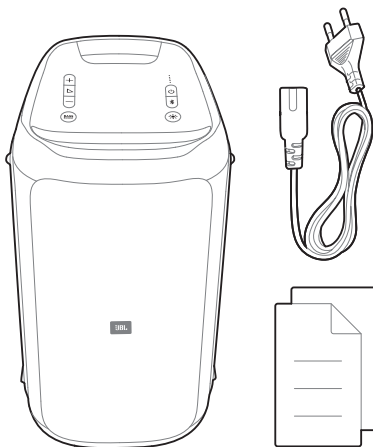

SV

OBS:



- Ladda ner hela bruksanvisningen från www.jbl.com

2 Översikt

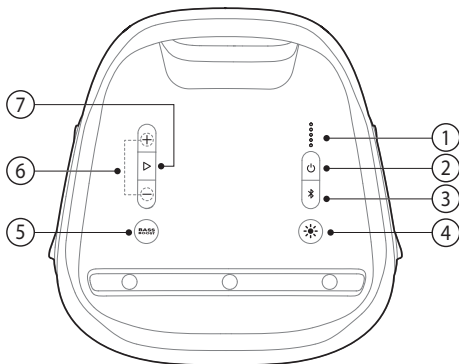
2.1 Överpanel



- 1) ○○○○○○
 - Batterinivåindikator.
- 2) ⏻
 - Tryck för att stänga av/slå på.

- 3) 
 - Tryck för att påbörja Bluetooth-parkoppling.
 - Tryck och hålla ned 20 sekunder för att glömma alla parkopplade enheter.
- 4) 
 - Tryck för att växla mellan ljusmönster.
 - Tryck och håll ned 2 sekunder för att slå på eller stänga av strobe-ljuset.
- 5) **BASS BOOST**
 - Tryck upprepade gånger för att växla mellan bashöjningsnivå 1 och nivå 2 eller stäng av.
- 6) **+ / -**
 - Tryck för att öka eller sänka volymnivån.
 - Tryck på båda samtidigt för att tysta ljudet.
- 7) 
 - Tryck för att spela eller pausa musiken.

2.2 Bakpanel

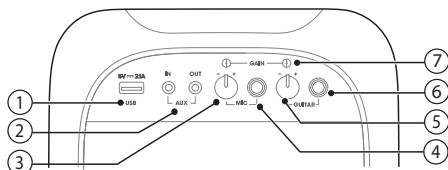

- 1) **USB**
 - Ladda en extern USB-enhet.
 - Anslut till en USB-lagringsenhet.
- 2) **AUX**
 - Anslut till en extern ljudenhet med en ljudkabel.
- 3) **VOLUME (MIC)**
 - Roterar ratten för att justera mikrofon-volymen.
- 4) **MIC**
 - Anslut till en mikrofon (medföljer inte).
- 5) **VOLUME (GUITAR)**
 - Roterar ratten för att justera gitarr-volymen.
- 6) **GUITAR**
 - Anslut till gitarr (medföljer inte).
- 7) **GAIN**
 - Ökningsknappar för gitarr och mikrofon som hjälper para ihop mikrofonens och gitarrens sensitivitet.

3 Bära enheten

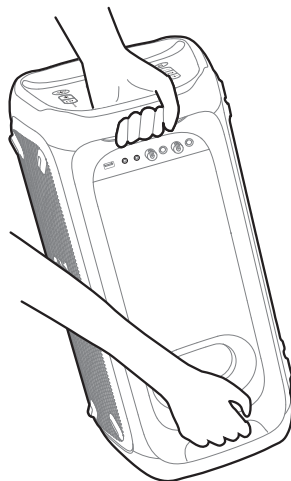

4 Ström på

Placera din produkt vertikalt på en stabil och platt yta nära ett aktivt eluttag.

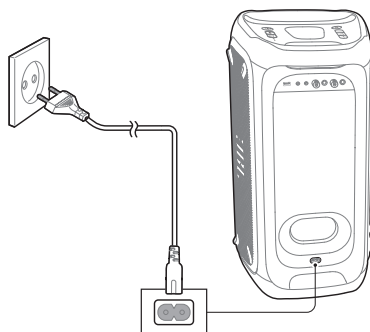

5 Ladda USB-enheter

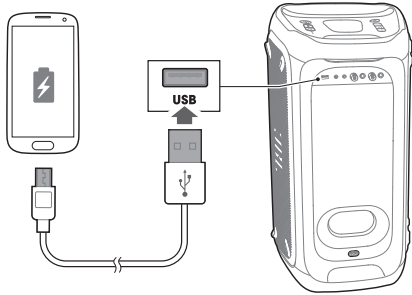

6 Anslutningar

6.1 Bluetooth

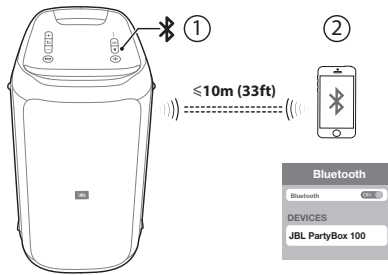

6.2 USB

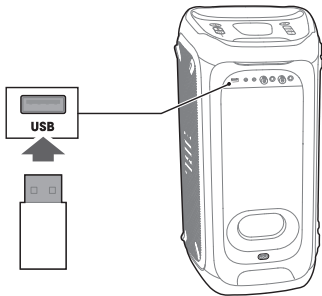

6.3 AUX

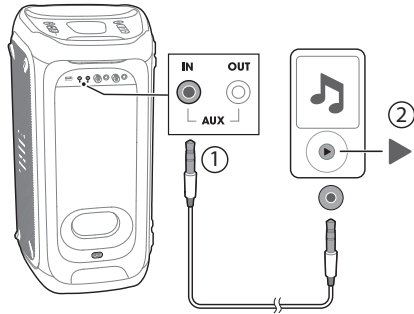

7 Mixa ljud med en mikrofon eller gitarr

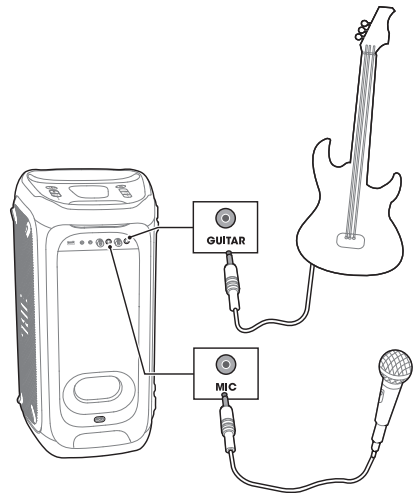

Gör så här för att justera mikrofonens ekonivå när den är inkopplad:

- Tryck på **BASS BOOST** / **+** för att växla mellan ekonivåerna (ekonivå 1 är standard).
- Tryck på **BASS BOOST** / **+** för att växla mellan nivå 1 och 2.
- Tryck på **BASS BOOST** / **+** för att stänga av ekonivån.

SV

8

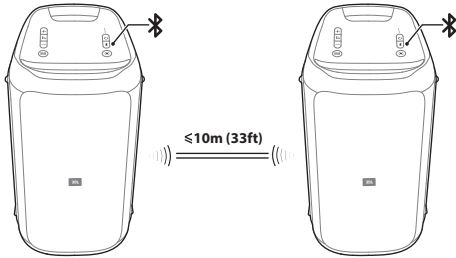

TWS-läge (True Wireless Stereo)

Tryck och håll ned  på båda högtalarna samtidigt 5 sekunder, TWS-anslutningen kommer då byggas upp.



9

LED-beteenden

	<input type="radio"/> Vit (fast sken)	Starta upp
	<input checked="" type="radio"/> Orange fast sken	Vänteläge
	<input checked="" type="radio"/> Av	Stänga av
	<input checked="" type="radio"/> Vit (blinker vanligt)	Parkopplar
	<input type="radio"/> Vit (fast sken)	Ansluten
BASS BOOST	<input checked="" type="radio"/> Av	Inte ansluten
	<input type="radio"/> Vit (fast sken)	På
	<input checked="" type="radio"/> Av	Av
	<input checked="" type="radio"/> Röd (blinker långsamt)	Låg batterinivå
	<input checked="" type="radio"/> Vit (blinker långsamt)	Laddar
	<input type="radio"/> Vit (fast sken)	Laddad

10

Specifikationer

- Produktnamn: PartyBox 100
- AC-strömningång: 100-240 V ~ 50/60 Hz
- Inbyggt batteri: Litiumjon 2500 mAh, 14,4 V
- Strömförbrukning: 60 W
- Strömanvändning vid vänteläge: <2W med BT-anslutning; <0,5W utan BT-anslutning
- USB-utgång: 5V \equiv 2,1A
- Högtalardrivrutiner: 2 woofers + 2 tweeters
- Högtalarimpedans: 4 Ω
- Total utgångseffekt: 160 W
- Signal-brus-förhållande (S/N): 80 dBA
- Frekvensåtergivning: 45 Hz - 18 kHz (-6 dB)
- Batteriets laddningstid: 5 timmar
- Batteriets användningstid: 12 timmar
- Bluetooth-version: 4,2
- Bluetooth-profil: A2DP V1.3, AVRCP V1.6
- Bluetooth sändarfrequensintervall: 2402 - 2480 MHz
- Maximal sändarström för Bluetooth: 15 dBm (EIRP)
- Bluetooth-sändarmodulering: GFSK, $\pi/4$ DQPSK, 8DPSK
- Bluetooth-räckvidd: Ungefär 10 m (33 fot)
- USB-format: FAT16, FAT32
- USB-filformat: .mp3, .wma, .wav
- Analog ingång (AUX In): 370 mV rms (3,5 mm kontakt)
- Digital ingång: Bluetooth/USB -9 dBFS
- Mått (B x H x D): 288 x 551 x 290 mm
- Nettovikt: 9.7 kg

1 Комплектация

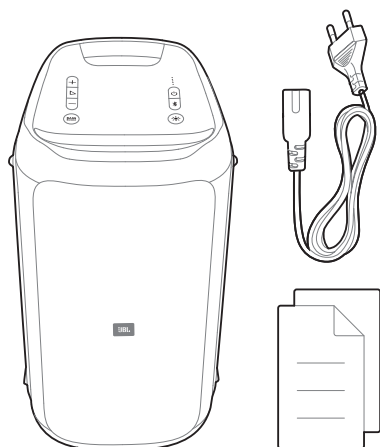

ПРИМЕЧАНИЕ:

- Для получения дополнительной информации, пожалуйста, загрузите руководство пользователя с www.jbl.com

2 Обзор

2.1 Верхняя панель

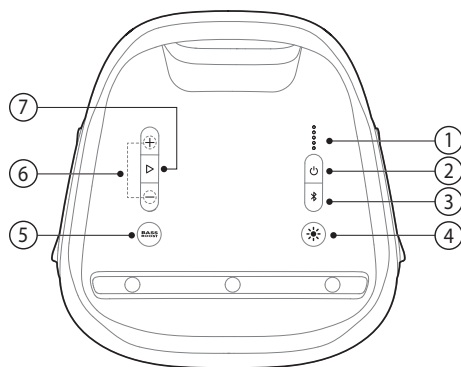

- 1) ○○○○○
• Индикатор уровня заряда.
- 2) ⏻
• Нажмите для включения и выключения.

- 3) ✖
• Нажмите, чтобы войти в режим сопряжения Bluetooth.
• Нажмите и удерживайте в течение 20 секунд, чтобы удалить все сопряженные устройства.
- 4) ☀
• Нажимайте для переключения между различными режимами света.
• Нажмите и удерживайте в течение 2 секунд для включения и выключения стробирования.
- 5) **BASS BOOST**
• Нажмите несколько раз, чтобы переключиться между уровнем усиления низких частот 1 и уровнем 2 или выключить.
- 6) + / -
• Нажимайте, чтобы увеличить или уменьшить уровень громкости.
• Нажмите одновременно, чтобы отключить звук.
- 7) ▷
• Нажимайте для воспроизведения или приостановки музыки.

2.2 Задняя панель

RU

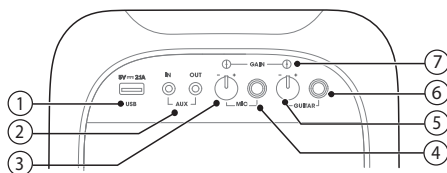

- 1) **USB**
• Зарядите внешнее USB-устройство.
• Подключитесь к USB-накопителю.
- 2) **AUX**
• Подключитесь к внешнему аудиоустройству при помощи аудиокабеля.
- 3) **VOLUME (MIC)**
• Вращайте ручку для настройки громкости микрофону.
- 4) **MIC**
• Подключитесь к микрофону (не предоставляется).
- 5) **VOLUME (GUITAR)**
• Вращайте ручку для настройки громкости гитары
- 6) **GUITAR**
• Подключитесь к гитаре (не предоставляется).
- 7) **GAIN**
• Кнопки управления усилителем гитары и микрофона для управления чувствительностью по разностному каналу микрофона и гитары.

3 Транспортировка

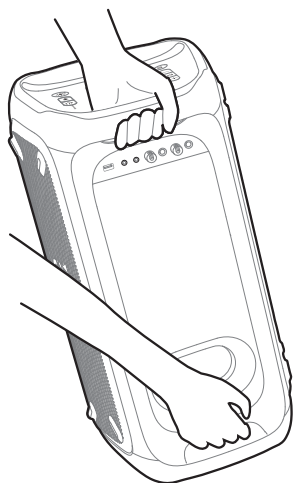

4 Включение питания

Устанавливайте изделие вертикально на устойчивой ровной поверхности возле рабочей розетки.

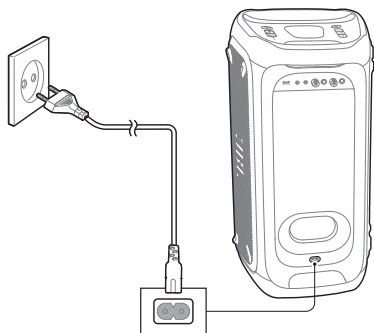

5 Зарядка USB-устройств

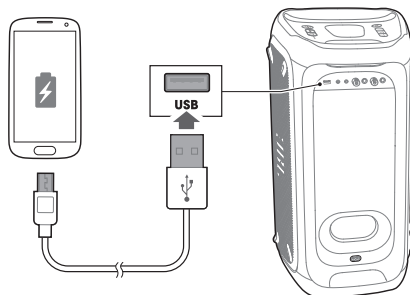

6 Подключения

6.1 Bluetooth

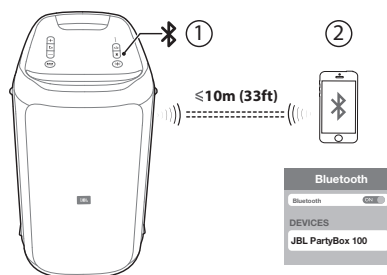

6.2 USB

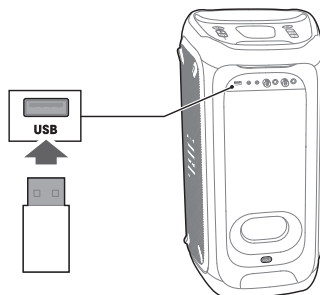

6.3 AUX

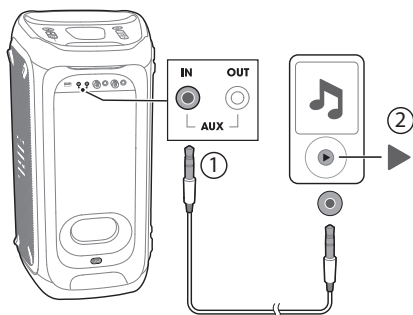

7 Микширование звука с микрофоном/гитарой

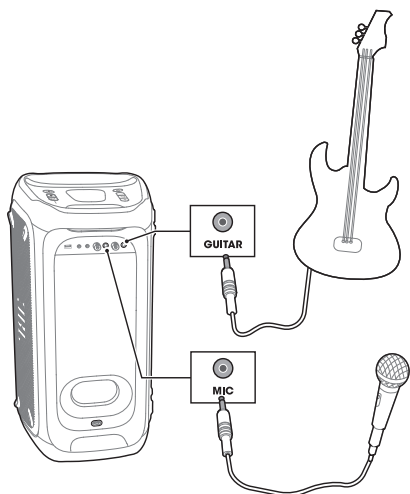

Для настройки уровня микрофона с эффектом эхо, когда микрофон подключен:

- Нажмите **BASS BOOST** / **+** для переключения уровня эхо (по умолчанию установлен уровень эхо 1).
- Нажмите **BASS BOOST** / **+** для переключения между уровнем 1 и уровнем 2.
- Нажмите **BASS BOOST** / **+** для выключения уровня эхо.

8 Режим TWS (True Wireless Stereo)

Нажмите и удерживайте **⌘** на обоих динамиках одновременно в течение 5 секунд. Будет выполнено соединение TWS.

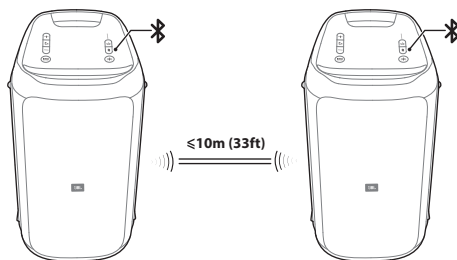

9 Поведение индикатора

RU

⏻	○ Белый (постоянный)	Включение питания
	● Желтый (постоянный)	Режим ожидания
	● Выкл.	Выключение питания
⌘	☼ Белый (постоянное мигание)	Сопряжение
	○ Белый (постоянный)	Подключено
	● Выкл.	Не подключено
BASS BOOST	○ Белый (постоянный)	Вкл.
	● Выкл.	Выкл.
● ● ● ● ●	● Красный (медленно мигает)	Аккумулятор разряжен
	● ● ● ● ● Белый (медленно мигает)	Зарядка
	○ Белый (постоянный)	Заряжено

10

Технические характеристики

- Название изделия: PartyBox 100
- Разъем питания переменного тока: 100 - 240 В ~ 50/60 Гц
- Встроенный аккумулятор: Литиево-ионный 2500 мА*ч, 14,4 В
- Потребляемая мощность: 60 Вт
- Потребляемая мощность в режиме ожидания: <2 Вт с подключением BT; <0,5 Вт без подключения BT
- USB-выход: 5 В \equiv 2,1 А
- Мембраны динамиков: 2 сабвуфера + 2 ВЧ-динамика
- Импеданс динамиков: 4 Ω
- Общая выходная мощность: 160 Вт
- Отношение сигнал/шум: 80 дБА
- Эффективный рабочий диапазон частот: 45 Гц – 18 кГц (-6 дБ)
- Время зарядки аккумулятора: 5 часов
- Время работы от аккумулятора: 12 часов
- Версия Bluetooth: 4.2
- Профиль Bluetooth: A2DP V1.3, AVRCP V1.6
- Частотный диапазон Bluetooth-передатчика: 2402-2480 МГц
- Максимальная мощность Bluetooth-передатчика: 15 dBm (EIRP)
- Модуляция Bluetooth-передатчика: GFSK, $\pi/4$ DQPSK, 8DPSK
- Диапазон Bluetooth: Прим. 10 м (33 фута)
- Формат USB: FAT16, FAT32
- Формат файлов USB: .mp3, .wma, .wav
- Аналоговый вход (AUX In): 370 мВ rms (разъем 3,5 мм)
- Цифровой вход: Bluetooth/USB -9 dBFS
- Размеры (Ш x В x Г): 288 x 551 x 290 мм
- Вес: 9,7 кг

1

Що в коробці

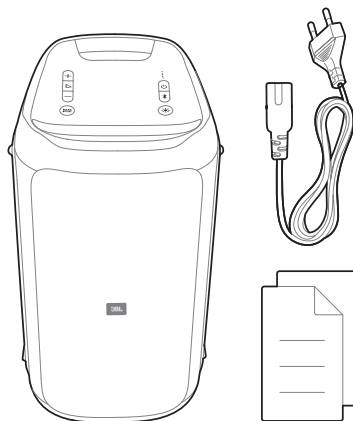

Примітка:

- Щоб дізнатися більше, завантажте посібник користувача із сайту www.jbl.com



2

Огляд

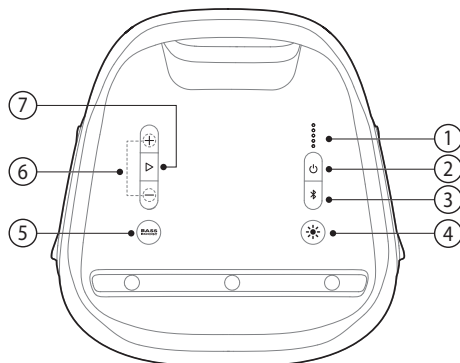
2.1 Верхня панель



- 1) ○○○○○
 - Індикатор рівня заряду аккумулятора.
- 2)
 - Натисніть, щоб увімкнути або вимкнути живлення.

- 3) 
 - Натисніть, щоб увійти в режим з'єднання Bluetooth.
 - Натисніть та утримуйте протягом 20 секунд, щоб забути всі з'єднані пристрої.
- 4) 
 - Натисніть, щоб перемикатися між різними світловими режимами.
 - Натисніть та утримуйте протягом 2 секунд, щоб увімкнути або вимкнути стробоскоп.
- 5) **BASS BOOST**
 - Натискайте кілька разів, щоб вимкнути або перемкнутися між рівнями посилення басів 1 і 2.
- 6) **+ / -**
 - Натисніть, щоб збільшити або зменшити гучність.
 - Натисніть обидві кнопки одночасно, щоб вимкнути аудіовихід.
- 7) 
 - Натисніть, щоб відтворити або призупинити музику.

2.2 Задня панель

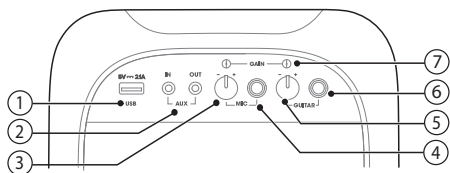

- 1) **USB**
 - Зарядження зовнішнього USB-пристрою.
 - З'єднання з USB-накопичувачем
- 2) **AUX**
 - З'єднання із зовнішнім аудіопристроєм через аудіокабель.
- 3) **VOLUME (MIC) (ГУЧНІСТЬ (МІКРОФОН))**
 - Поверніть регулятор, щоб налаштувати гучність мікрофона.
- 4) **MIC (Мікрофон)**
 - З'єднання з мікрофоном (не входить у комплект).
- 5) **VOLUME (GUITAR) (ГУЧНІСТЬ (ГІТАРА))**
 - Поверніть регулятор, щоб налаштувати гучність гітари.
- 6) **GUITAR (Гітара)**
 - З'єднання з гітарою (не входить у комплект).
- 7) **GAIN (ПІДСИЛЕННЯ)**
 - Кнопки для управління підсиленням гітари і мікрофона відповідають різній чутливості мікрофона і гітари.

3 Носіння

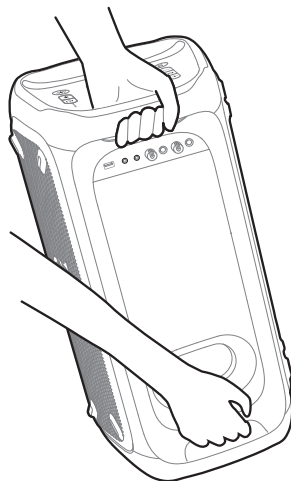

4 Увімкнення

Поставте пристрій вертикально на стійку плоску поверхню поруч з електричною розеткою змінного струму.

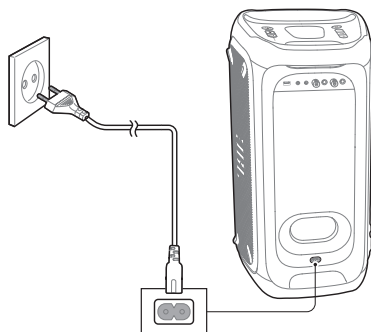

UK

5

Зарядження USB-пристроїв

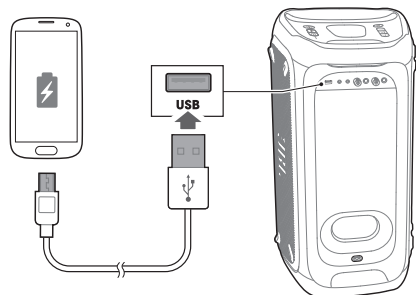

6.3 AUX

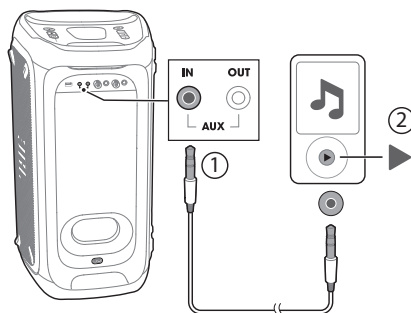

6

З'єднання

6.1 Bluetooth

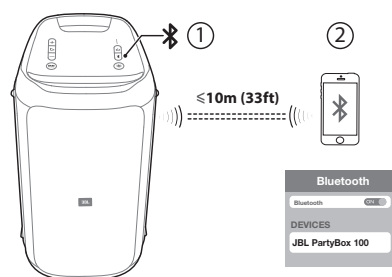

7

Поєднання звуку з мікрофоном/гітарою (не входить у комплект)

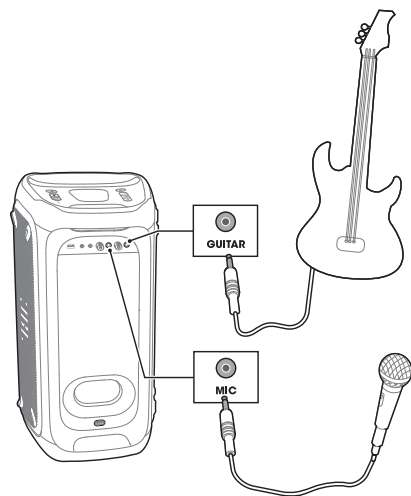

6.2 USB

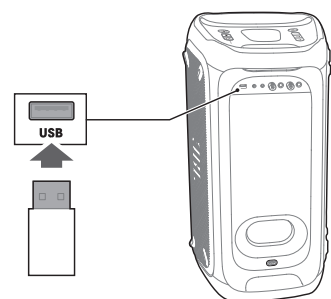

Налаштування рівня відлуння під час підключення мікрофона:

- Натисніть **BASS BOOST** / **+**, щоб переключити рівень відлуння (стандартно встановлено як 1).
- Натисніть **BASS BOOST** / **+**, щоб перейти з рівня 1 на рівень 2.
- Натисніть **BASS BOOST** / **+**, щоб вимкнути рівень відлуння.

8

Режим TWS (справжнє бездротове стерео)

Натисніть та утримуйте  на обох динаміках протягом 5 секунд, щоб встановити з'єднання TWS.

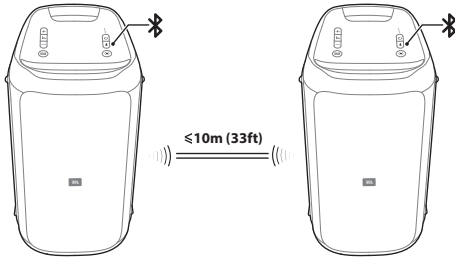

9

Стан світлодіода

	<input type="radio"/> Білий (постійно)	Увімкнення
	<input checked="" type="radio"/> Бурштиновий (постійно)	Режим очікування:
	<input checked="" type="radio"/> Вимк.	Вимк.
	<input checked="" type="radio"/> Білий (блимає звичайно)	Pairing (З'єднання в пару)
	<input type="radio"/> Білий (постійно)	З'єднано
	<input checked="" type="radio"/> Вимк.	Не під'єднано
BASS BOOST	<input type="radio"/> Білий (постійно)	Увімк.
	<input checked="" type="radio"/> Вимк.	Вимк.
	<input checked="" type="radio"/> Червоний (блимає повільно)	Акумулятор розряджено
<input type="radio"/> <input type="radio"/> <input checked="" type="radio"/> <input type="radio"/>	<input type="radio"/> Білий (блимає повільно)	Зарядження
	<input type="radio"/> Білий (постійно)	Заряджено

10

Характеристики

- Назва продукту: PartyBox 100
- Споживана потужність змінного струму: 100–240 В~, 50/60 Гц
- Вбудований акумулятор Літій-іонний 2500 мА·год., 14,4 В
- Споживана потужність: 60 Вт
- Споживана потужність у режимі очікування: < 2 Вт зі з'єднанням Bluetooth; < 0,5 Вт без з'єднання Bluetooth
- Вихід USB: 5 В --- 2,1 А
- Динамічна головка: 2 низькочастотні динаміки + 2 високочастотні динаміки
- Опір динаміків 4 Ω
- Загальна вихідна потужність: 160 Вт
- Співвідношення сигнал-шум: 80 дБА
- Частотна характеристика: 45 Гц – 18 кГц (-6 дБ)
- Час швидкого зарядження акумулятора: 3,5 години
- Стандартний час зарядження акумулятора: 6,5 годин
- Час відтворення від заряду акумулятора: 12 годин
- Версія Bluetooth: 4.2
- Профіль Bluetooth: A2DP V1.3, AVRCP V1.6
- Діапазон передавача Bluetooth: 2402–2480 МГц
- Максимальна потужність передавача Bluetooth: 15 дБм (EIRP/еквівалентна ізотропно-випромінювана потужність)
- Модуляція передавача Bluetooth: GFSK, π/4 DQPSK, 8DPSK
- Діапазон Bluetooth: Прибл. 10 м (33 фути)
- Формат USB: FAT16, FAT32
- Формат файлу USB: .mp3, .wma, .wav
- Вхідна чутливість (AUX in): 370 мВ середньоквадратичне значення (роз'єм 3,5 мм)
- Цифровий вхід: Bluetooth/USB -9 dBFS
- Габарити (Ш x В x Г): 288 x 551 x 290 мм / 11,3 x 21,7 x 11,4 дюйма
- Вага нетто: 9,7 кг / 21,4 фунта

UK

1

Co je v balení

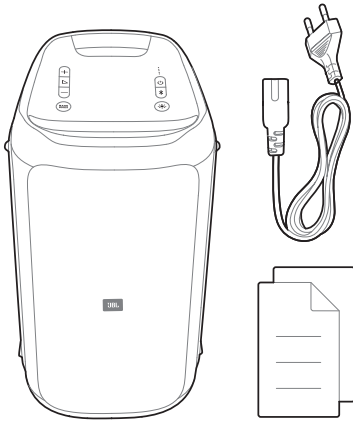

Poznámka:

- Pro více informací si prosím stáhněte uživatelskou příručku na www.jbl.com

2

Přehled

2.1 Hlavní panel

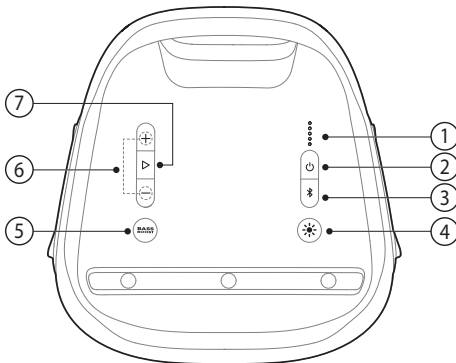

- 1) ○○○○○○
 - Indikátor stavu baterie.
- 2) ⏻
 - Stiskněte a zapněte nebo vypněte.

- 3) ✖
 - Stisknutím přejdete do režimu párování Bluetooth.
 - Stisknutím a přidržením po dobu 20 sekund zapomenete všechna spárovaná zařízení.
- 4) ☀
 - Stisknutím přepínáte mezi různými světelnými vzory.
 - Stisknutím a podržením na 2 sekundy zapnete nebo vypnete stroboskop.
- 5) **BASS BOOST**
 - Opakovaným stisknutím přepínáte mezi zesílením basů 1 a 2 nebo vypnete.
- 6) + / -
 - Stisknutím tlačítka zvýšíte nebo snížíte úroveň hlasitosti.
 - Stisknutím obou současně ztlumíte zvukový výstup.
- 7) ▷
 - Stisknutím přehrajete nebo pozastavíte hudbu.

2.2 Zadní panel

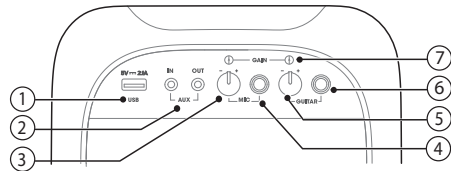

- 1) **USB**
 - Nabijte externí zařízení USB.
 - Připojte se k paměťovému zařízení USB
- 2) **AUX**
 - Připojte se k externímu zvukovému zařízení pomocí zvukového kabelu.
- 3) **VOLUME (MIC)** (HLASITOST (MIKROFON))
 - Otáčením ovladače upravte hlasitost mikrofonu.
- 4) **MIC** (MIKROFON)
 - Připojte k mikrofonu (není k dispozici).
- 5) **VOLUME (GUITAR)** (HLASITOST (KYTARA))
 - Otáčením ovladače upravte hlasitost kytary.
- 6) **GUITAR** (KYTARA)
 - Připojte ke kytarě (není k dispozici).
- 7) **GAIN** (OVLÁDAT)
 - Kytarová a mikrofonová ovládací tlačítka pro sladění rozdílné citlivosti mikrofonu a kytary.

3 Provedení

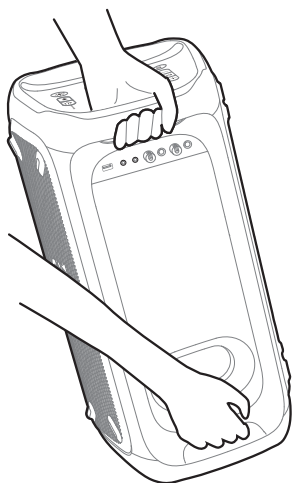

4 Zapnout

Umístíte produkt svisle na stabilní rovný povrch v blízkosti elektrické zásuvky.

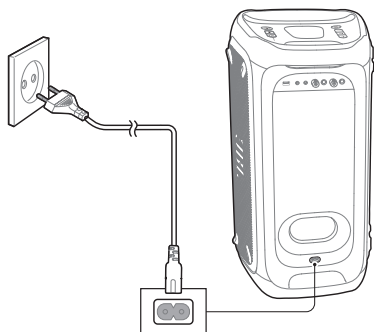

5 Nabíjení USB zařízení

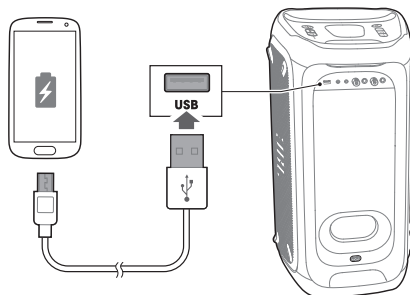

6 Připojení

6.1 Bluetooth

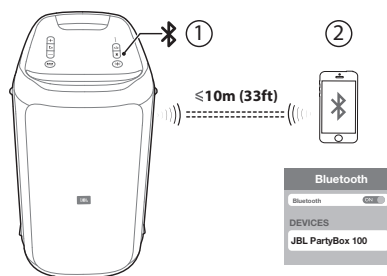

6.2 USB

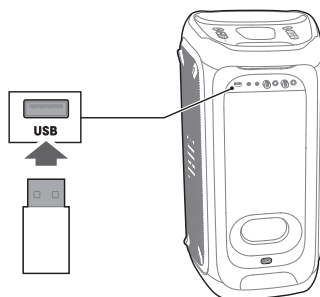

CZ

6.3 AUX

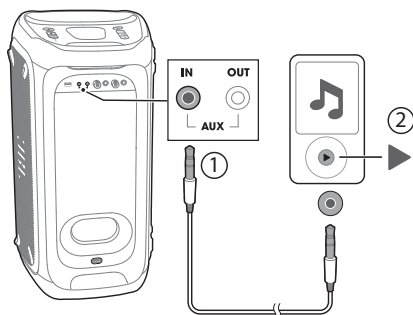

7

Míchání zvuku s mikrofonem/kytarou (není k dispozici)

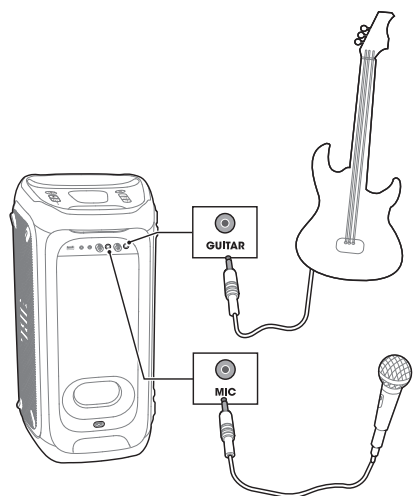

Nastavení úrovně ozvěny mikrofonu při připojení mikrofonu:

- Stisknutím tlačítka **BASS BOOST** / **+** přepínáte úroveň ozvěny (výchozí úroveň je nastavena na úroveň echa 1).
- Stisknutím tlačítka **BASS BOOST** / **+** přepnete z úrovně 1 na úroveň 2.
- Stisknutím tlačítka **BASS BOOST** / **+** vypnete úroveň ozvěny.

8





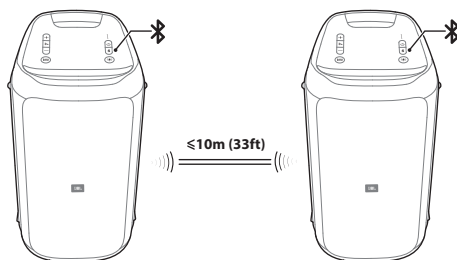

Režim TWS (True Wireless Stereo)

Stisknutím a přidržením  na obou reproduktorech po dobu 5 sekund se vytvoří spojení TWS.



9

LED Chování

	 Bílá (Konstantní)	Zapnuto
	 Ambra (Konstantní)	Pohotovostní režim
	 Vypnuto	Vypnuto
	 Bílá (Pravidelné blikání)	Párování
	 Bílá (Konstantní)	Připojeno
	 Vypnuto	Nepřipojeno
BASS BOOST	 Bílá (Konstantní)	Zapnuto
	 Vypnuto	Vypnuto
	 Červená (Pomalé blikání)	Slabá baterie
	  Bílá (Pomalé blikání)	Nabíjení
	 Bílá (Konstantní)	Nabito

10

Σpecificací

- Název produktu: PartyBox 100
- Vstup střídavého proudu: 100 - 240 V ~ 50/60 Hz
- Vestavěná baterie: Li-ion 2500 mAh, 14,4 V
- Spotřeba energie: 60 W
- Spotřeba energie v pohotovostním režimu: <2 W s připojením BT; <0,5 W bez připojení BT
- Výstup USB: 5V \equiv 2,1A
- Ovladače reproduktorů: 2 basy + 2 výškové reproduktory
- Impedance reproduktoru: 4 Ω
- Celkový výstupní výkon: 160 W
- Poměr signál-šum (S/N): 80 dBA
- Frekvenční charakteristika: 45 Hz - 18 KHz (-6 dB)
- Rychlá doba nabíjení baterie: 3,5 hodin
- Standardní doba nabíjení baterie: 6,5 hodin
- Doba přehrávání baterie: 12 hodin
- Verze Bluetooth: 4.2
- Profil Bluetooth: A2DP V1.3, AVRCP V1.6
- Frekvenční rozsah vysílače Bluetooth: 2402 - 2480 MHz
- Maximální výkon vysílače Bluetooth: 15 dBm (EIRP)
- Modulace vysílače Bluetooth: GFSK, $\pi/4$ DQPSK, 8DPSK
- Rozsah Bluetooth: Přibl. 10 m (33 stop)
- Formát USB: FAT16, FAT32
- Formát souboru USB: .mp3, .wma, .wav
- Citlivost vstupu (AUX vstup): 370 mV rms (konektor 3,5 mm)
- Digitální vstup: Bluetooth/USB -9 dBFS
- Rozměry (W x H x D): 288 x 551 x 290 mm / 11,3 x 21,7 x 11,4 palců
- Čistá hmotnost: 9,7 kg / 21,4 liber

1

Τι είναι στο κουτί

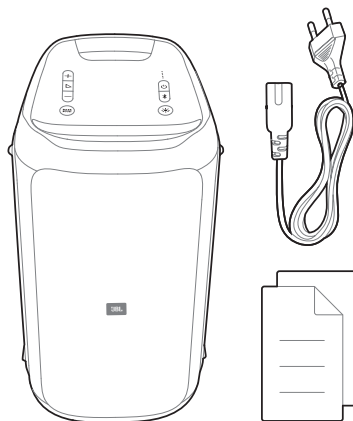

Σημείωση:

- Για περισσότερες πληροφορίες, κάντε λήψη του εγχειριδίου χρήστη από τη διεύθυνση www.jbl.com

2

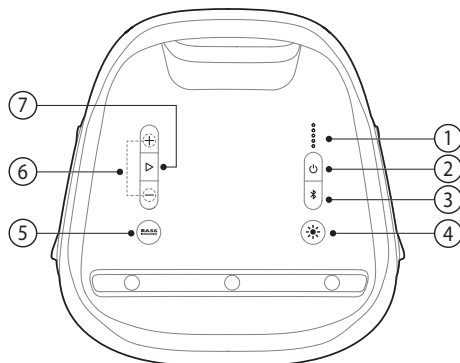

Επισκόπηση

2.1 Πίνακας επάνω



- 1) ○○○○○
 - Ένδειξη στάθμης μπαταρίας.
- 2) ⏻
 - Πατήστε για άναμμα και σβήσιμο.

EL

- 3) 
 - Πατήστε για να μπειτε στη λειτουργία ζεύξης Bluetooth.
 - Πατήστε για 20 δευτερόλεπτα για να διαγραφούν από τη μνήμη όλες οι αντιστοιχισμένες συσκευές.
- 4) 
 - Πατήστε για εναλλαγή μεταξύ διαφορετικών μοτίβων φωτισμού.
 - Πατήστε για 2 δευτερόλεπτα για να ανάψετε και να σβήσετε το στροβοσκοπικό φως.
- 5) **BASS BOOST**
 - Πατήστε επανειλημμένα για εναλλαγή μεταξύ ενίσχυσης μπάσων στην στάθμη 1 και 2 και απενεργοποίηση.
- 6) **+ / -**
 - Πατήστε για να αυξήσετε ή να μειώσετε το επίπεδο έντασης ήχου.
 - Πατήστε και τα δύο ταυτόχρονα για να απενεργοποιήσετε την έξοδο ήχου.
- 7) 
 - Πατήστε για αναπαραγωγή ή παύση της μουσικής.

2.2 Πίνακας πίσω

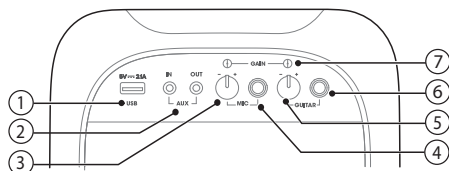

- 1) **USB**
 - Για τη φόρτιση εξωτερικής συσκευής USB.
 - Για τη σύνδεση σε συσκευή αποθήκευσης USB
- 2) **AUX**
 - Για τη σύνδεση εξωτερικής συσκευής ήχου μέσω καλωδίου ήχου.
- 3) **VOLUME (MIC) (ΕΝΤΑΣΗ ΗΧΟΥ (MIC))**
 - Περιστρέψτε το κουμπί για να ρυθμίσετε την ένταση ήχου του μικροφώνου.
- 4) **MIC**
 - Για τη σύνδεση μικροφώνου (δεν παρέχεται).
- 5) **VOLUME (GUITAR) (ΕΝΤΑΣΗ ΗΧΟΥ (ΚΙΘΑΡΑ))**
 - Περιστρέψτε το κουμπί για να ρυθμίσετε την ένταση ήχου της κιθάρας.
- 6) **GUITAR (ΚΙΘΑΡΑ)**
 - Για τη σύνδεση της κιθάρας (δεν παρέχεται).
- 7) **GAIN (ΕΝΙΣΧΥΣΗ)**
 - Κουμπιά ελέγχου ενίσχυσης κιθάρας και μικροφώνου για να ταιριάξουν με την ευαισθησία του μικροφώνου και της κιθάρας.

3 Μεταφορά

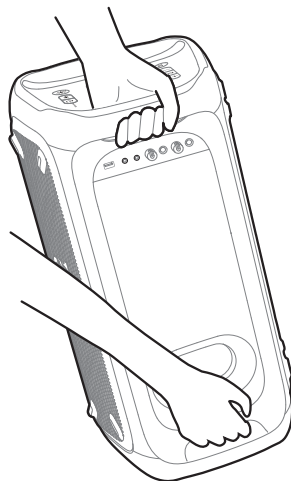

4 Αναμνα συσκευής

Τοποθετήστε το προϊόν κατακόρυφα σε μια σταθερή επίπεδη επιφάνεια κοντά σε μια λειτουργική πρίζα AC.

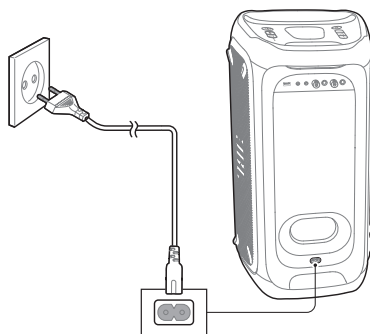

5

Φόρτιση συσκευών USB

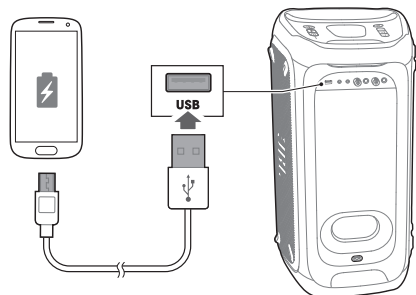

6

Συνδέσεις

6.1 Bluetooth

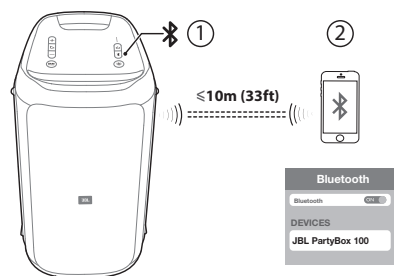

6.2 USB

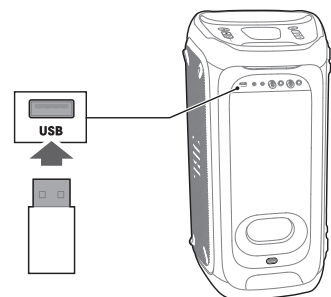

6.3 AUX

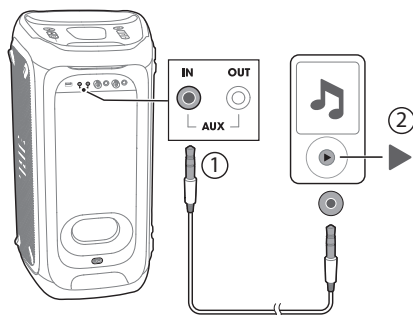

7

Μίξη ήχου με μικρόφωνο/ κιθάρα (δεν παρέχεται)

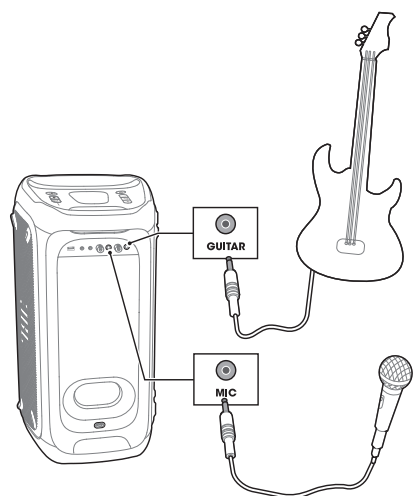

EL

Για να ρυθμίσετε το επίπεδο echo όταν συνδέεται το μικρόφωνο:

- Πατήστε το κουμπί **BASS BOOST** / + για εναλλαγή του επιπέδου echo (το επίπεδο echo 1 έχει οριστεί ως προεπιλογή).
- Πιέστε **BASS BOOST** / + για να εναλλαγή από το επίπεδο 1 στο επίπεδο 2.
- Πατήστε **BASS BOOST** / + για να απενεργοποιήσετε το επίπεδο echo.

8

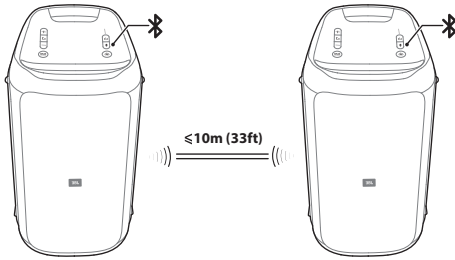

Λειτουργία TWS (True Wireless Stereo)

Πατήστε και κρατήστε πατημένο το πλήκτρο  και στα δύο ηχεία για 5 δευτερόλεπτα. Θα δημιουργηθεί σύνδεση TWS.



9

Συμπεριφορά LED

	<input type="radio"/> Λευκό (ανάβει σταθερά)	Άναμμα
	<input checked="" type="radio"/> Πορτοκαλί (ανάβει σταθερά)	Αναμονή
	<input checked="" type="radio"/> Απενεργ	Σβήσιμο
	<input checked="" type="radio"/> Λευκό (αναβοσβήνει κανονικά)	Ζεύξη
	<input type="radio"/> Λευκό (ανάβει σταθερά)	Συνδέθηκε
	<input checked="" type="radio"/> Απενεργ	Δε συνδέθηκε
BASS BOOST	<input type="radio"/> Λευκό (ανάβει σταθερά)	Ενεργ
	<input checked="" type="radio"/> Απενεργ	Απενεργ
	<input checked="" type="radio"/> Κόκκινο (αναβοσβήνει αργά)	Χαμηλή στάθμη μπαταρίας
<input checked="" type="radio"/> <input type="radio"/> <input type="radio"/> <input type="radio"/>	<input checked="" type="radio"/> Λευκό (αναβοσβήνει αργά)	Φόρτιση
	<input type="radio"/> Λευκό (ανάβει σταθερά)	Φόρτισε

10

Προδιαγραφές

- Όνομα προϊόντος: PartyBox 100
- Ισχύς εισόδου AC: 100 - 240 V ~ 50/60 Hz
- Ενσωματωμένη μπαταρία: Ιόντων λιθίου 2500 mAh, 14,4V
- Κατανάλωση ενέργειας: 60 W
- Κατανάλωση ενέργειας στη λειτουργία αναμονής: < 2 W με σύνδεση BT, < 0,5 W χωρίς σύνδεση BT
- Έξοδος USB: 5V \equiv 2,1A
- Οδηγοί ηχείων: 2 γούφερ + 2 tweeters
- Αντίσταση ηχείου: 4 Ω
- Συνολική ισχύς εξόδου: 160 W
- Αναλογία σήματος προς θόρυβο (S/N): 80 dBA
- Συχνότητα απόκρισης: 45 Hz - 18 KHz (-6 dB)
- Χρόνος γρήγορης φόρτισης μπαταρίας: 3,5 ώρες
- Χρόνος κανονικής φόρτισης μπαταρίας: 6,5 ώρες
- Διάρκεια αναπαραγωγής με μπαταρία: 12 ώρες
- Έκδοση Bluetooth: 4.2
- Προφίλ Bluetooth: A2DP V1.3, AVRCP V1.6
- Εύρος συχνοτήτων πομπού Bluetooth: 2402 - 2480 MHz
- Μέγιστη ισχύς πομπού Bluetooth: 15 dBm (EIRP)
- Διαμόρφωση πομπού Bluetooth: GFSK, π/4 DQPSK, 8DPSK
- Εύρος Bluetooth: Περίπου 10 μέτρα (33 πόδια)
- Μορφή USB: FAT16, FAT32
- Μορφή αρχείου USB: .mp3, .wma, .wav
- Ευαισθησία εισόδου (AUX in): 370 mV rms (υποδοχή 3,5 mm)
- Ψηφιακή είσοδος: Bluetooth/USB -9 dBFS
- Διαστάσεις (Π x Υ x Β): 288 x 551 x 290 mm / 11,3 x 21,7 x 11,4 ίντσες
- Καθαρό βάρος: 9,7 kg / 21,4 lbs

1

Mi van a dobozban

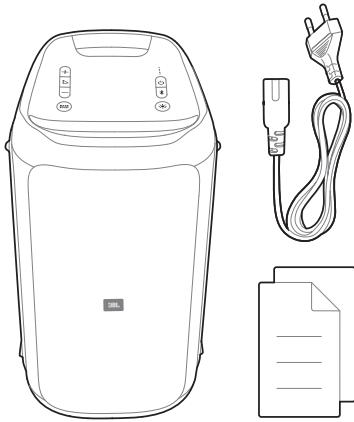

Megjegyzés:

- További információkért kérjük töltse le a www.jbl.com címről a használati utasítást

2

Áttekintés

2.1 Felső panel

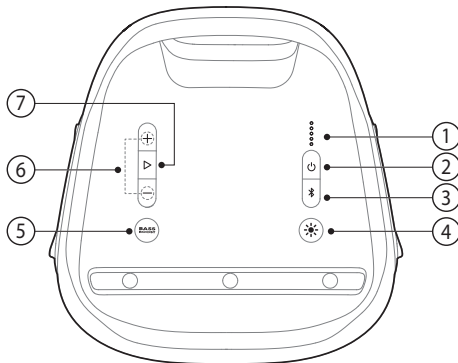

- Az akkumulátor töltöttségi szint jelzője.
- ☰ A be- és kikapcsoláshoz nyomja meg a gombot.

- 📶
 - Nyomja meg a Bluetooth párosítási módba lépéshez.
 - Az összes rögzített párosított eszköz elfelejtéséhez tartsa lenyomva 20 másodpercig.
- ☀️
 - A gomb megnyomásával válthat a különböző fényminták között.
 - Tartsa lenyomva 2 másodpercig a villogó lámpa be- vagy kikapcsolásához.
- BASS BOOST**
 - Nyomja meg ismételten a gombot az 1. és a 2. hangerő-szint közötti váltáshoz vagy a kikapcsoláshoz.
- + / -
 - A hangerő csökkentéséhez vagy növeléséhez nyomja meg a gombot.
 - Nyomja meg egyszerre mindkét gombot az audio kimenet némításához.
- ▶️
 - Nyomja meg egyszer a zene lejátszásához vagy szüneteltetéséhez.

2.2 Hátsó panel

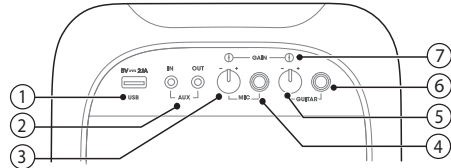

- USB**
 - Külső USB-eszköz töltése.
 - Csatlakozás USB-tároló eszközhöz
- AUX**
 - Csatlakoztasson egy külső audioeszközt audiókábel segítségével.
- VOLUME (MIC) (HANGERŐ) (MIKROFON))**
 - Forgassa el a gombot a mikrofon hangerejének beállításához.
- MIC**
 - Csatlakozás mikrofonhoz (nem tartozék).
- VOLUME (GUITAR) (HANGERŐ) (GITÁR))**
 - Forgassa el a gombot a gitár hangerejének beállításához.
- GUITAR (GITÁR)**
 - Csatlakozás gitárhoz (nem tartozék).
- GAIN (ERŐSÍTÉS)**
 - A gitár és a mikrofon erősítésére szolgáló vezérlőgombok a mikrofon és a gitár különböző érzékenységének összehangolása érdekében.

HU

3 Szállítás

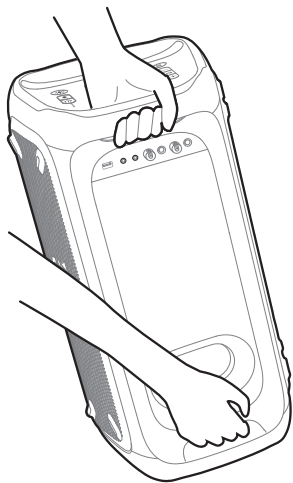

4 Bekapcsolás

Helyezze a készüléket függőlegesen stabil, sima felületre működő váltóáramú hálózati aljzat közelében.

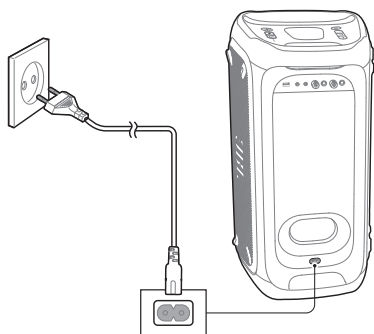

5 USB eszközök töltése

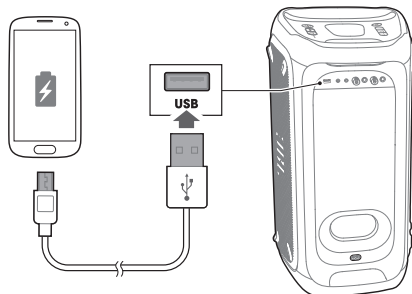

6 Csatlakozások

6.1 Bluetooth

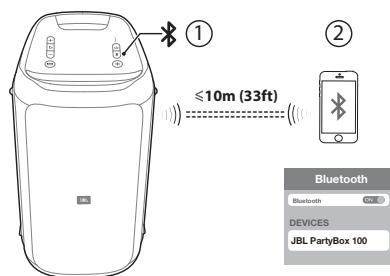

6.2 USB

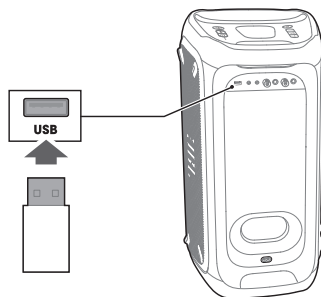

6.3 AUX

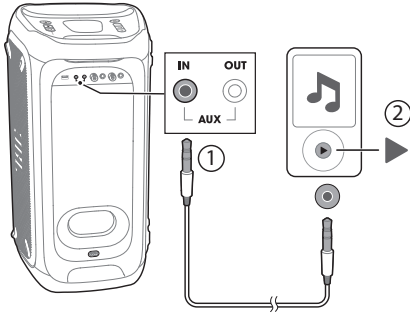

7 Hang keverése mikrofonnal / gitárral (nem tartozék)

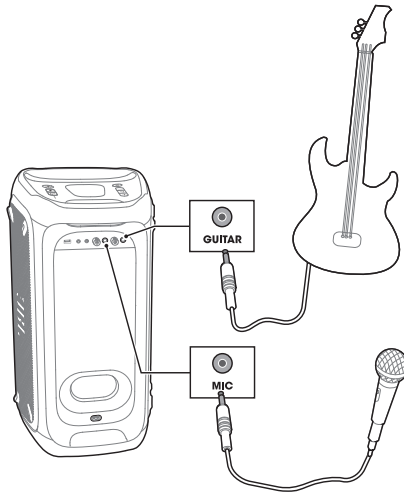

A mikrofon visszhang szintjének beállítása amikor a mikrofon csatlakoztatva van:

- Nyomja meg az **BASS BOOST** / **+** gombot a visszhang szintjének váltásához (az 1. visszhang szint az alapértelmezett érték).
- Az **BASS BOOST** / **+** szint megnyomásával váltson az 1. szintről a 2. szintre.
- A visszhang szint kikapcsolásához nyomja meg az **BASS BOOST** / **+** gombot.

8 TWS (True Wireless Stereo) mód

Nyomja le és tartsa lenyomva az **TWS** gombot mindkét hangszórón egyszerre 5 másodpercig, és létrejön a TWS kapcsolat.

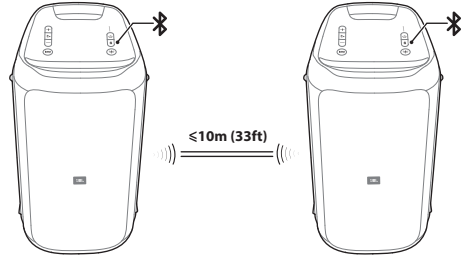

9 A LED

	<input type="radio"/> Fehér (Folyamatos)	Bekapcsolás
	<input checked="" type="radio"/> Borostyánszínű (Folyamatos)	Alvó üzemmód
	<input checked="" type="radio"/> Ki	Kikapcsol
	<input checked="" type="radio"/> Fehér (Gyors villogás)	Párosítás
	<input type="radio"/> Fehér (Folyamatos)	Csatlakoztatva
	<input checked="" type="radio"/> Ki	Nincs csatlakoztatva
BASS BOOST	<input type="radio"/> Fehér (Folyamatos)	Be
	<input checked="" type="radio"/> Ki	Ki
	<input checked="" type="radio"/> Vörös (Lassú villogás)	Az akkumulátor töltöttségi szintje alacsony
	<input checked="" type="radio"/> Fehér (Lassú villogás)	Töltés
	<input type="radio"/> Fehér (Folyamatos)	Feltöltve

HU

10

Specifikációk

- Termék neve: PartyBox 100
- Váltóáram bemenet: 100 - 240 V ~ 50/60 Hz
- Beépített akkumulátor: Li-ion 2500 mAh, 14.4 V
- Áramfogyasztás: 60 W
- Áramfogyasztás alvó üzemmódban: <2 W BT csatlakoztatással; <0,5 W BT csatlakozás nélkül
- USB kimenet: 5V $\overline{=}$ 2.1A
- Hangszóró-illesztőprogramok: 2 mélysugárzó + 2 magassugárzó
- Hangszóró impedanciája: 4 Ω
- Teljes kimeneti teljesítmény: 160 W
- Jel-zaj (J/Z) arány: 80 dBA
- Frekvencia válasz: 45 Hz – 18 KHz (-6 dB)
- Akkumulátor gyorsöltési idő: 3,5 óra
- Akkumulátor sztenderd töltési idő: 6,5 óra
- Akkumulátor üzemidő: 12 óra
- Bluetooth változat: 4,2
- Bluetooth-profil: A2DP V1.3, AVRCP V1.6
- Bluetooth jeladó frekvencia tartomány: 2402 - 2480 MHz
- Bluetooth maximális jeladó teljesítmény: 15 dBm (EIRP)
- Bluetooth jeladó moduláció: GFSK, $\pi/4$ DQPSK, 8DPSK
- Bluetooth-tartomány: Megközelítőleg 10 m (33 ft)
- USB formátum: FAT16, FAT32
- USD fájl formátum: .mp3, .wma, .wav
- Bemeneti érzékenységi (AUX be): 370 mV rms (3,5 mm-es csatlakozó)
- Digitális bemenet: Bluetooth / USB -9 dBFS
- Méret (M x Sz x Mé): 288 x 551 x 290 mm / 11.3 x 21.7 x 11.4 in
- Nettó súly: 9.7 kg / 21.4 lbs

1

Čo nájdete v krabici

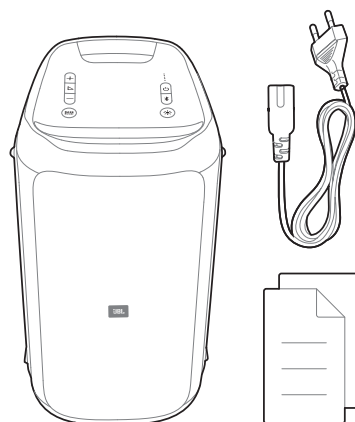

Poznámka:

- Pre viac informácií si preberte používateľskú príručku na stránke www.jbl.com



2

Prehľad

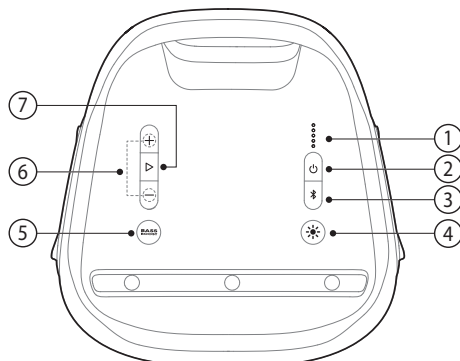
2.1 Horný panel



- 1) ○○○○○
 - Indikátor stavu batérie.
- 2)
 - Stlačte pre zapnutie alebo vypnutie.

- 3) 
 - Stlačte pre vstup do režimu párovania Bluetooth.
 - Stlačte a držte po dobu 20 sekúnd pre zabudnutie všetkých spárovaných zariadení.
- 4) 
 - Stlačte pre prepínanie medzi rôznymi svetelnými vzormi.
 - Stlačte a podržte po dobu 2 sekúnd pre zapnutie alebo vypnutie stroboskopu.
- 5) **BASS BOOST**
 - Opakovane stláčajte pre prepínanie medzi úrovňou 1 a 2 zlepšenia bás a ich vypnutím.
- 6) **+ / -**
 - Stlačte pre zvýšenie alebo zníženie úrovne hlasitosti.
 - Stlačte obe tlačidlá súčasne pre stlmenie výstupu zvuku.
- 7) 
 - Stlačte pre prehratie alebo pozastavenie hudby.

2.2 Zadný panel

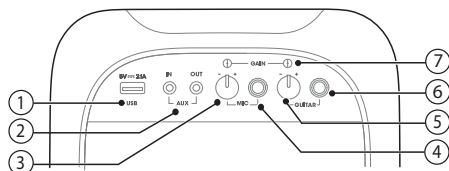

- 1) **USB**
 - Nabite vonkajšie USB zariadenie.
 - Pripojte k USB úložnému zariadeniu.
- 2) **AUX**
 - Pripojte sa k vonkajšiemu zvukovému zariadeniu prostredníctvom zvukového kábla.
- 3) **VOLUME (MIC)**
 - Otáčajte gombíkom pre nastavenie hlasitosti mikrofónu.
- 4) **MIC**
 - Pripojte sa k mikrofónu (nie je súčasťou balenia).
- 5) **VOLUME (GUITAR)**
 - Otáčajte gombíkom pre nastavenie hlasitosti gitary.
- 6) **GUITAR**
 - Pripojte sa ku gitare (nie je súčasťou balenia).
- 7) **GAIN**
 - Gitara a mikrofón dostanú ovládacie tlačidlá pre zhodu s rôznou citlivosťou mikrofónu a gitary.

3 Prenášanie

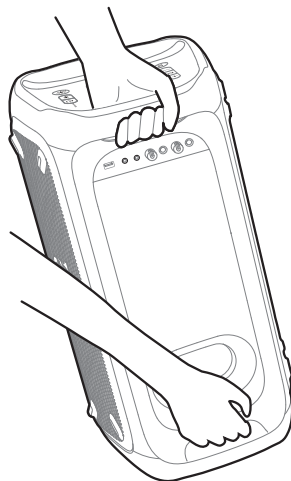

4 Zapnutie

Položte Váš produkt zvislo na stabilný, rovný povrch v blízkosti fungujúcej AC (elektrickej) zásuvky.

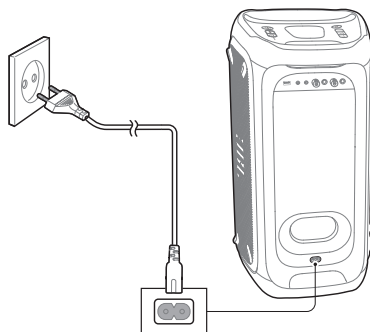

SK

5

Nabíjanie USB zariadení

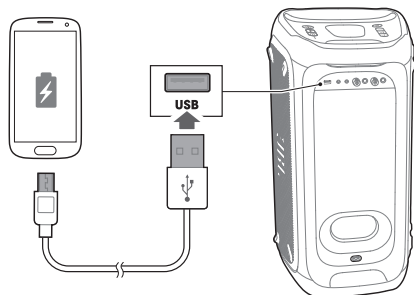

6

Pripojenia

6.1 Bluetooth

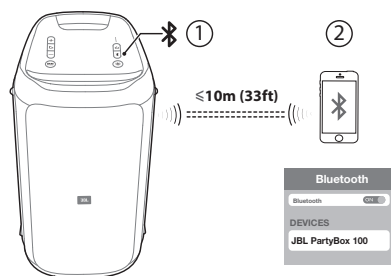

6.2 USB

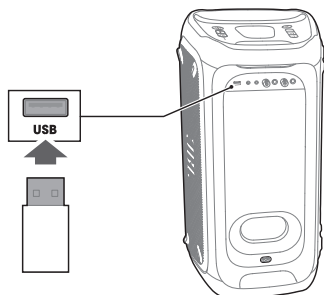

6.3 AUX

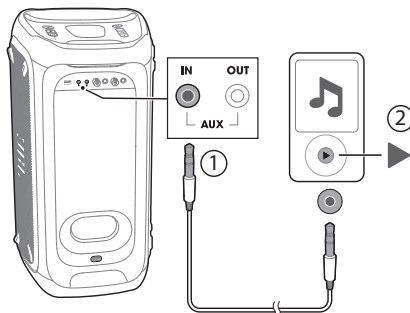

7

Mixovanie zvuku pomocou mikrofónu/gitary (nie sú súčasťou balenia)

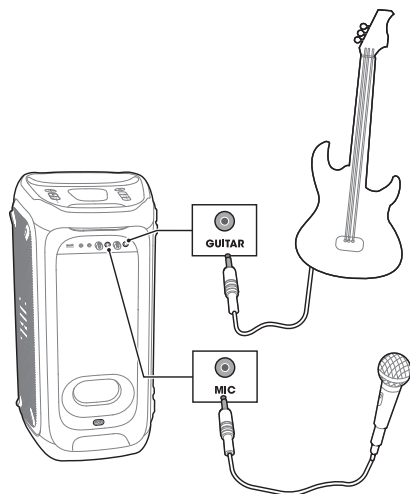

Pre nastavenie úrovne ozveny mikrofónu, keď je mikrofón zapojený:

- Stlačte **BASS BOOST** / **+** pre prepínanie úrovne ozveny (úroveň ozveny 1 je predvolene nastavená).
- Stlačte **BASS BOOST** / **+** pre prepnutie z úrovne 1 na úroveň 2.
- Stlačte **BASS BOOST** / **+** pre vypnutie úrovne ozveny.

8

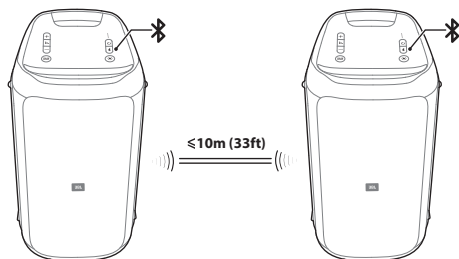

Režim TWS (True Wireless Stereo)

- Stlačte a podržte  na oboch reproduktoroch po dobu 5 sekúnd, vytvorí sa TWS pripojenie.



9

Správanie LED

	<input type="radio"/> Biela (nepretržitá)	Zapnutie
	<input checked="" type="radio"/> Jantárová (nepretržitá)	Pohotovostný režim
	<input checked="" type="radio"/> Vypnuté	Vypnutie
	<input checked="" type="radio"/> Biela (pravidelné blikanie)	Párovanie
	<input type="radio"/> Biela (nepretržitá)	Pripojené
	<input checked="" type="radio"/> Vypnuté	Nepripojené
BASS BOOST	<input type="radio"/> Biela (nepretržitá)	Zapnuté
	<input checked="" type="radio"/> Vypnuté	Vypnuté
	<input checked="" type="radio"/> Červená (pomalé blikanie)	Nízky stav batérie
	<input type="radio"/> Biela (pomalé blikanie)	Nabíjanie
	<input type="radio"/> Biela (nepretržitá)	Nabité

10

Technické údaje

- Názov produktu: PartyBox 100
- AC vstup napájania: 100 - 240 V ~ 50/60 Hz
- Zabudovaná batéria: Li-ion 2500 mAh, 14,4 V
- Spotreba energie: 60 W
- Spotreba energie v pohotovostnom režime: <2 W s pripojením BT; <0,5 W bez pripojenia BT
- USB výstup: 5 V \equiv 2,1 A
- Ovládače reproduktora: 2 woofery + 2 výškové reproduktory
- Impedancia reproduktora: 4 Ω
- Celkové výstupné napätie: 160 W
- Odstup signálu od šumu: 80 dBA
- Frekvenčná odozva: 45 Hz - 18 KHz (-6 dB)
- Čas rýchleho nabíjania batérie: 3,5 hodiny
- Čas štandardného nabíjania batérie: 6,5 hodiny
- Prevádzková doba batérie: 12 hodín
- Verzia Bluetooth: 4.2
- Profil Bluetooth: A2DP V1.3, AVRCP V1.6
- Frekvenčný rozsah Bluetooth prenosu: 2402 - 2480 MHz
- Maximálny výkon Bluetooth prenosu: 15 dBm (EIRP)
- Moduláciu Bluetooth prenosu: GFSK, $\pi/4$ DQPSK, 8DPSK
- Rozsah Bluetooth: Pribl. 10 m
- Formát USB: FAT16, FAT32
- Formát súborov USB: .mp3, .wma, .wav
- Citlivosť vstupu (AUX in): 370 mV rms (3,5 mm konektor)
- Digitálny vstup : Bluetooth/USB -9 dBFS
- Rozmery (š x v x h): 288 x 551 x 290 mm
- Hmotnosť netto: 9,7 kg

SK

1

Kutu içeriği



Not:

- Daha fazla bilgi için lütfen kullanıcı kılavuzunu www.jbl.com adresinden indirin.

2

Genel Bakış

2.1 Üst panel

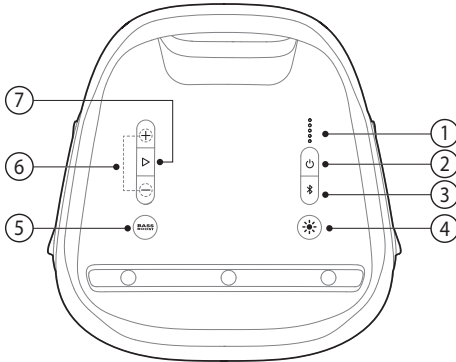

- 1) ○○○○○○
 - Pil seviye göstergesi
- 2) ⏻
 - Gücü açmak veya kapatmak için basın.

- 3) ✖
 - Bluetooth eşleştirme moduna girmek için basın.
 - Tüm eşleşmiş cihazları unutmak için 20 saniyelikine basılı tutun.
- 4) ☀
 - Farklı ışık desenleri arasında geçiş yapmak için basın.
 - Flaş lambasını açmak veya kapatmak için 2 saniye basılı tutun.
- 5) **BASS BOOST**
 - Bas artırma seviyesi 1 ve seviye 2 arasında geçiş yapmak veya kapatmak için art arda basın.
- 6) + / -
 - Ses seviyesini yükseltmek ya da azaltmak için basın.
 - Ses çıkışını sessize almak için her ikisine aynı anda basın.
- 7) ▷
 - Müziği oynatmak veya durdurmak için basın.

2.2 Arka Panel

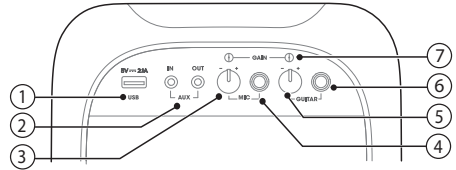

- 1) **USB**
 - Harici bir USB cihazını şarj edin.
 - USB depolama aygıtı takın.
- 2) **AUX**
 - Bir ses kablosu ile harici bir ses cihazı bağlayın.
- 3) **VOLUME (MIC) (SES (MİKROFON))**
 - Mikrofon ses seviyesini ayarlamak için düğmeyi döndürün.
- 4) **MIC (MİKROFON)**
 - Bir mikrofona bağla (dahil değildir).
- 5) **VOLUME (GUITAR) (SES (GİTAR))**
 - Gitar ses seviyesini ayarlamak için düğmeyi döndürün.
- 6) **GUITAR (GİTAR)**
 - Bir gitara bağla (dahil değildir).
- 7) **GAIN**
 - Mikrofon ve gitarın farklı hassasiyetlerini eşleştirmek için gitar ve mikrofon ayarı düğmeleri.

3 Taşıma

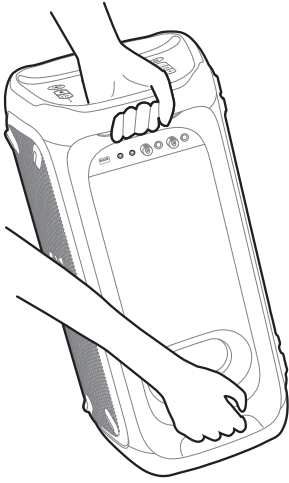

4 Güç Açık

Cihazınızı düz ve sabit yüzey üzerine dik olarak, AC (şebeke) çıkışına yakın bir yere yerleştirin.

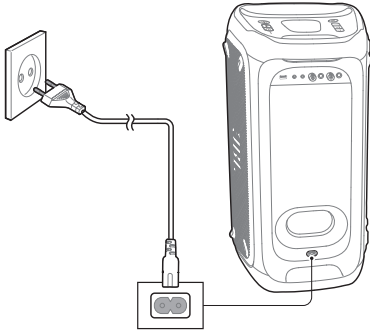

5 USB cihazları şarj etme

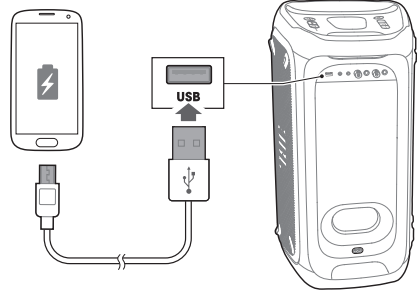

6 Bağlantılar

6.1 Bluetooth

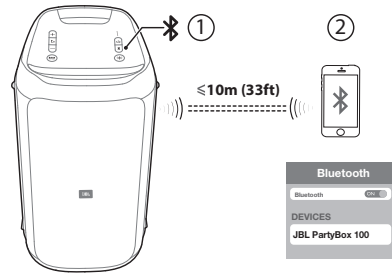

6.2 USB

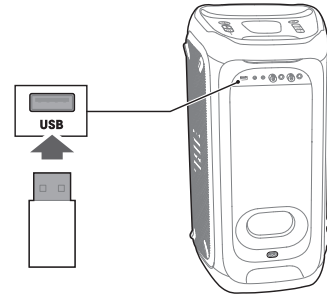

TR

6.3 AUX

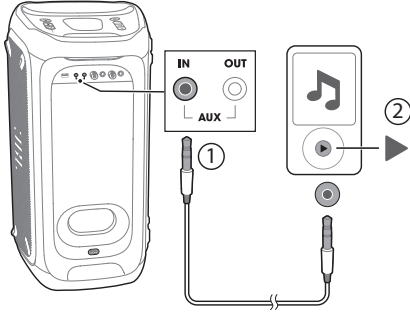

7 Mikrofon/Gitar ile ses karıştırma (dahil değildir)

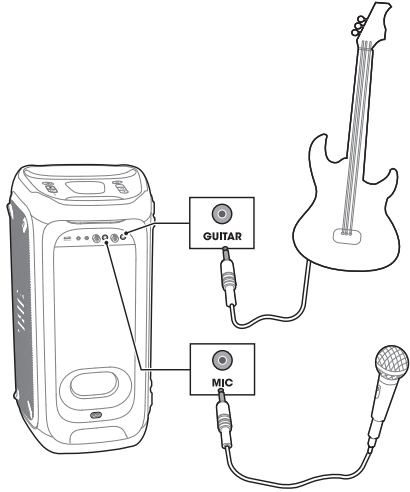

Mikrofon takılı olduğunda mikrofon yankı seviyesini ayarlama:

- Yankı seviyesini değiştirmek için **BASS BOOST** / + düğmesine basın (yankı seviyesi 1 varsayılan olarak ayarlıdır).
- Seviye 1'den seviye 2'ye geçmek için **BASS BOOST** / + düğmesine basın.
- Yankı seviyesini kapatmak için **BASS BOOST** / + düğmesine basın.

8 TWS (Gerçek Kablosuz Stereo) modu

Her iki hoparlör üzerindeki  düğmesine 5 saniyelik süre aynı anda basılı tutun, TWS bağlantısı kurulacaktır.

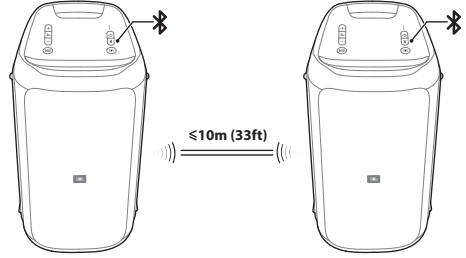

9 LED Hareketleri

	<input type="radio"/> Beyaz (Sabit)	Güç Açık
	<input checked="" type="radio"/> Sarı (Sabit)	Bekleme
	<input checked="" type="radio"/> Kapalı	Kapat
	<input checked="" type="radio"/> Beyaz (Düzenli yanıp söner)	Eşleştirme
	<input type="radio"/> Beyaz (Sabit)	Bağlandı
	<input checked="" type="radio"/> Kapalı	Bağlı değil
BASS BOOST	<input type="radio"/> Beyaz (Sabit)	Açık
	<input checked="" type="radio"/> Kapalı	Kapalı
	<input checked="" type="radio"/> Kırmızı (Yavaş yanıp söner)	Düşük pil gücü
	<input type="radio"/> Beyaz (Yavaş yanıp söner)	Şarj oluyor
	<input type="radio"/> Beyaz (Sabit)	Şarj oldu

10 Özellikler

- Ürün Adı: PartyBox 100
- AC güç girişi: 100 - 240 V ~ 50/60 Hz
- Dahili yerleşik pil: Li-iyon 2500 mAh, 14,4 V
- Güç tüketimi: 60 W
- Bekleme güç tüketimi: <2 W BT bağlantısı ile; <0.5 W BT bağlantısı olmadan
- USB çıkışı: 5V \equiv 2,1A
- Hoparlör sürücüler: 2 bas hoparlör + 2 tiz hoparlör
- Hoparlör Empedansı: 4 Ω
- Toplam çıkış gücü: 160 W
- Sinyal-gürültü (S/N) oranı: 80 dBA
- Frekans tepkisi: 45 Hz - 18 KHz (-6 dB)
- Pil hızlı şarj süresi: 3,5 saat
- Pil standart şarj süresi: 6,5 saat
- Pil oynatma süresi: 12 saat
- Bluetooth Sürümü: 4,2
- Bluetooth profilleri: A2DP V1.3, AVRCP V1.6
- Bluetooth verici frekans aralığı: 2402 - 2480 MHz
- Bluetooth verici modülasyonu: GFSK, $\pi/4$ DQPSK, 8DPSK
- Bluetooth aralığı: Yaklaşık 10 m (33 ft)
- USB formatı: FAT16, FAT32
- USB dosya formatı: .mp3, .wma, .wav
- Giriş hassasiyeti (AUX giriş): 370 mV rms (3,5 mm bağlantı)
- Dijital giriş: Bluetooth/USB -9 dBFS
- Boyutlar (G x Y x D): 288 x 551 x 290 (mm) / 11,3" x 21,7" x 11,4"
- Net Ağırlık: 9,7 kg (21,4 lbs)

1 Isi Kotak

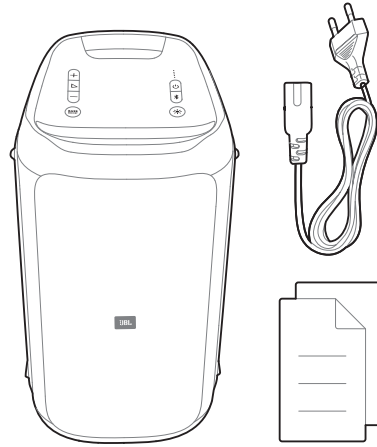

PERHATIKAN:

- Unduh Buku Petunjuk Pemilik yang lengkap dari www.jbl.com

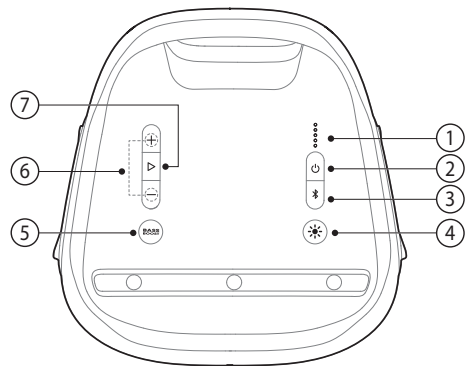

2 Ikhtisar

2.1 Panel Atas



- 1) ○○○○○
 - Indikator tingkat daya baterai.
- 2)
- 3) *
- 4) *

ID

- 3) 
 - Tekan untuk masuk ke mode penyambungan Bluetooth.
 - Tekan dan tahan selama 20 detik untuk melupakan semua perangkat tersambung.
- 4) 
 - Tekan untuk beralih dari satu pola lampu ke yang lain.
 - Tekan dan tahan selama 2 detik untuk menyalakan atau mematikan lampu strobo.
- 5) **BASS BOOST**
 - Tekan berulang kali untuk beralih antara bass boost level 1 dan level 2 atau matikan.
- 6) **+ / -**
 - Tekan untuk menambah atau mengurangi volume.
 - Tekan keduanya secara bersamaan untuk menonaktifkan suara output audio.
- 7) 
 - Tekan untuk memutar atau menjeda musik.

2.2 Panel Belakang

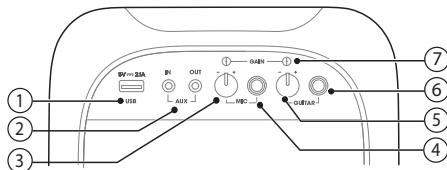

- 1) **USB**
 - Mengisi daya perangkat USB eksternal.
 - Menghubungkan dengan perangkat penyimpanan USB.
- 2) **AUX**
 - Menghubungkan dengan perangkat audio eksternal lewat kabel audio.
- 3) **VOLUME (MIC)**
 - Putar tombol untuk menyesuaikan volume mikrofon.
- 4) **MIC**
 - Menghubungkan dengan mikrofon (tidak disediakan).
- 5) **VOLUME (GUITAR)**
 - Putar tombol untuk menyesuaikan volume gitar.
- 6) **GUITAR**
 - Menghubungkan dengan gitar (tidak disediakan).
- 7) **GAIN**
 - Gitar dan mikrofon mempunyai tombol kontrol untuk menyesuaikan bermacam sensitivitas mikrofon dan gitar.

3 Membawa

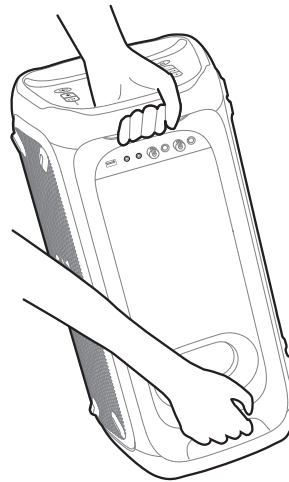

4 Menyala

Tegakkan produk di atas permukaan datar keras di dekat keluaran sumber daya AC (utama).

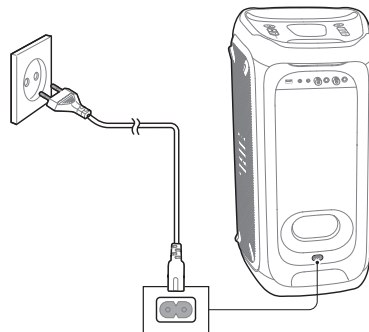

5

Mengisi Daya Perangkat USB

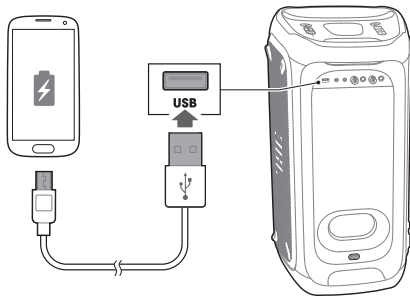

6

Koneksi

6.1 Bluetooth

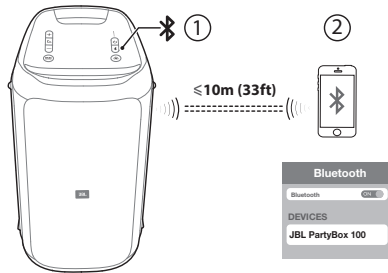

6.2 USB

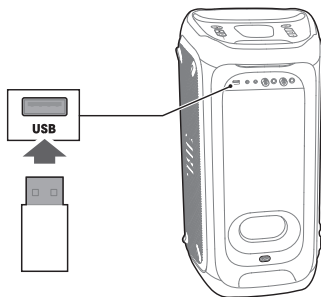

6.3 AUX

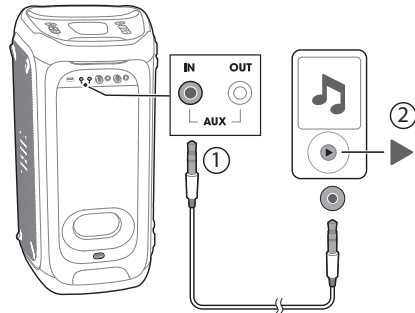

7

Memadukan Suara Mikrofon/Gitar

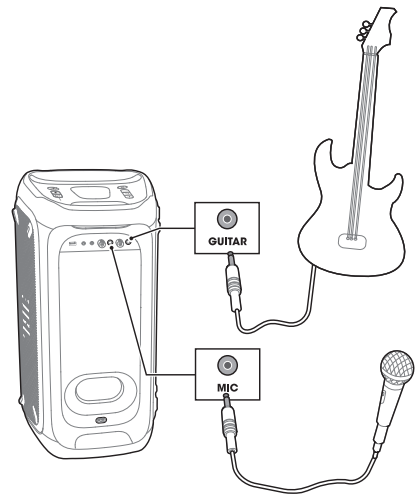

ID

Untuk menyesuaikan level echo mic saat mic terpasang:

- Tekan **BASS BOOST** / **+** untuk mengganti level echo (level echo default adalah level 1).
- Tekan **BASS BOOST** / **+** untuk beralih dari level 1 ke level 2.
- Tekan **BASS BOOST** / **+** untuk mematikan level echo.

8

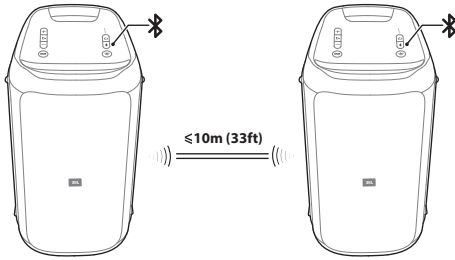

Mode TWS (Stereo Nirkabel Sesungguhnya)

Tekan dan tahan  pada kedua speaker secara bersamaan selama 5 detik untuk pengaktifan koneksi TWS.



9

Pola LED

	<input type="radio"/> Putih (Konstan)	Power on (Menyala)
	<input checked="" type="radio"/> Kuning Konstan	Siaga
	<input checked="" type="radio"/> Mati	Power off (Mati)
	<input checked="" type="radio"/> Putih (Berkedip normal)	Penyambungan
	<input type="radio"/> Putih (Konstan)	Terhubung
BASS BOOST	<input checked="" type="radio"/> Mati	Tidak terhubung
	<input type="radio"/> Putih (Konstan)	Hidup
	<input checked="" type="radio"/> Mati	Mati
	<input checked="" type="radio"/> Merah (Kedip lambat)	Daya baterai lemah
	<input checked="" type="radio"/> Putih (Kedip lambat)	Mengisi daya
	<input type="radio"/> Putih (Konstan)	Daya terisi

10

Spesifikasi

- Nama produk: PartyBox 100
- Input daya AC: 100-240V ~ 50/60Hz
- Baterai terintegrasi: Li-ion 2500mAh, 14.4V
- Konsumsi daya: 60W
- Pemakaian daya siaga: <2W dengan BT terhubung; <0,5W tanpa BT terhubung
- keluaran USB: 5V \equiv 2,1A
- Driver speaker: 2 woofer + 2 tweeter
- Impedansi speaker: 4 Ω
- Daya keluaran total: 160 W
- Rasio sinyal dibanding derau (S/N): 80 dBA
- Respons frekuensi: 45Hz-18kHz (-6dB)
- Durasi pengisian daya baterai: 5 jam
- Durasi pemakaian baterai: 12 jam
- Versi Bluetooth: 4.2
- Profil Bluetooth: A2DP V1.3, AVRCP V1.6
- Rentang frekuensi pemancar Bluetooth: 2402 - 2480 MHz
- Daya pemancar maksimum Bluetooth: 15 dBm (EIRP)
- Modulasi pemancar Bluetooth: GFSK, $\pi/4$ DQPSK, 8DPSK
- Jangkauan Bluetooth: Sekitar 10 m (33 kaki)
- Format USB: FAT16, FAT32
- Format file USB: .mp3, .wma, .wav
- Input analog (AUX In): 370 mV rms (3.5mm konektor)
- Input digital: Bluetooth/USB -9 dBFS
- Dimensi (W x H x D): 288 x 551 x 290 mm
- Berat bersih: 9.7 kg

1 同梱品

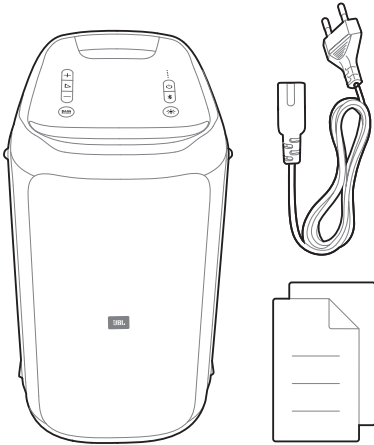

注:

- 取扱説明書をwww.jbl.comからダウンロードしてください。

2 概要

2.1 トップパネル

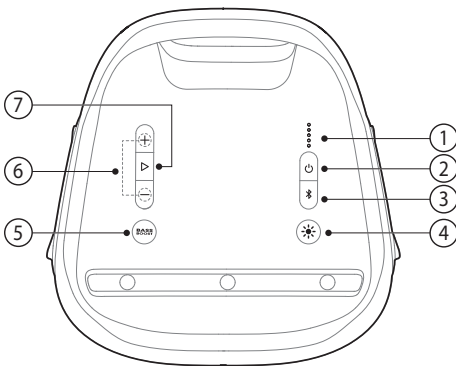

- 1) ○○○○
 - バッテリーレベル・インジケーター。
- 2) ⏻
 - 押して電源をオン/オフにします。

- 3) ✖
 - 押すと、Bluetoothペアリングモードに入ります。
 - 20秒間押し続けると、全てのペアになったデバイスを消去します。
- 4) ☀
 - 押すと、異なるライトパターンに切り替えます。
 - 2秒間押し続けると、ストロボライトがオンまたはオフになります。
- 5) **BASS BOOST**
 - 繰り返し押して、低音ブーストのレベル1とレベル2を切り替えるか、オフにします。
- 6) + / -
 - 押すと音量が増減します。
 - オーディオ出力をミュート状態にするには、両方を同時に押します。
- 7) ▷
 - 押すと、音楽を再生または一時停止します。

2.2 背面パネル

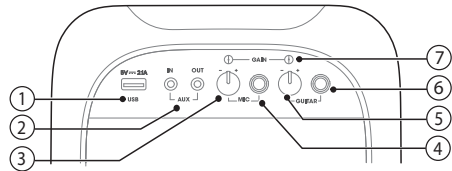

- 1) **USB**
 - 外部USBデバイスを充電します。
 - USBストレージ・デバイスに接続します。
- 2) **AUX**
 - オーディオ・ケーブルを通して外部オーディオ・デバイスに接続します。
- 3) **VOLUME (MIC)**
 - つまみを回転させて、マイク・ボリュームを調整します。
- 4) **MIC**
 - マイクに接続します(付属せず)。
- 5) **VOLUME (GUITAR)**
 - つまみを回転させて、ギター・ボリュームを調整します。
- 6) **GUITAR**
 - ギターに接続します(付属せず)。
- 7) **GAIN**
 - マイクとギターの異なる感度を同期させる、ギターとマイクのゲイン・コントロール・ボタン。

JP

3 持ち運ぶ

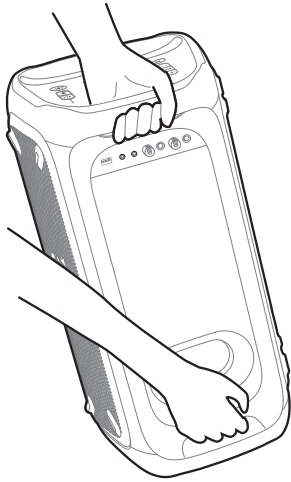

4 電源オン

お持ちの製品を、電気の通っているAC(主電源)コンセントの近くの安定した平面上に、縦向きに設置します。

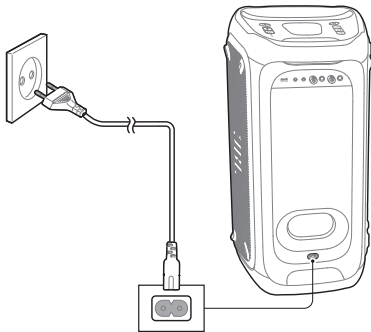

5 USBデバイスの充電

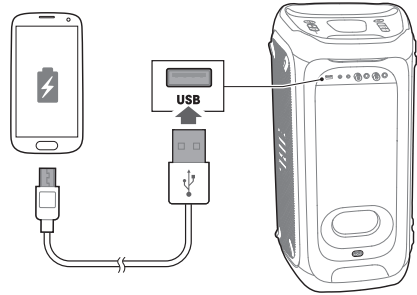

6 接続

6.1 Bluetooth

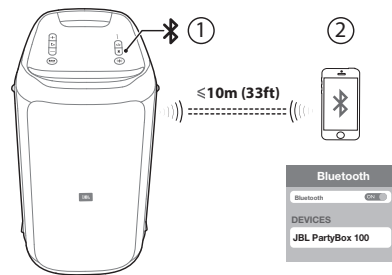

6.2 USB

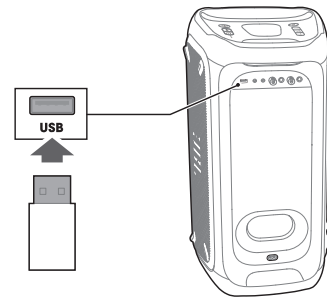

6.3 AUX

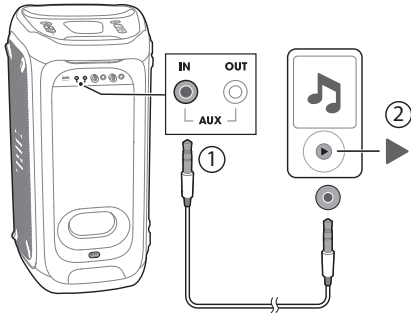

7 マイク/ギターのリックス・サウンド

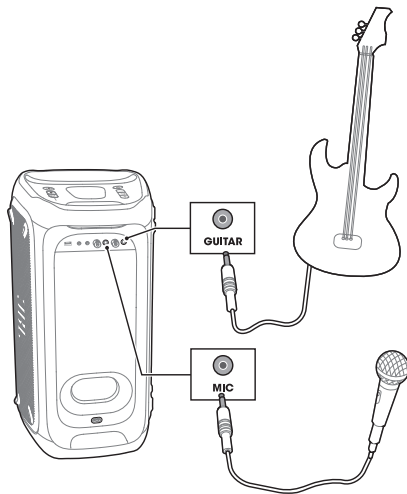

また、マイクが接続されている場合には、マイクのエコーレベルを調整することができます：

- **BASS BOOST** / **+** を押して、エコーレベルを切り替えます(デフォルトでは、エコーレベルは1に設定されています)。
- **BASS BOOST** / **+** を押すことで、レベル1とレベル2を切り替えます。
- **BASS BOOST** / **+** をさらに押すことでエコーレベルをオフにします。

8 TWS(トゥルー・ワイレス・ステレオ)モード

5秒間両方のスピーカーの を同時に押し続けると、TWS接続が立ち上がります。

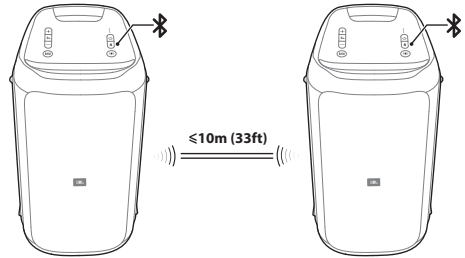

9 LEDの状態

	○ 白色(点灯)	電源オン
	● アンバー色、点灯	スタンバイ
	● オフ	電源オフ
	○ 白色(定期的に点滅)	ペアリング
	○ 白色(点灯)	接続済み
	● オフ	未接続
BASS BOOST	○ 白色(点灯)	オン
	● オフ	オフ
	● 赤色(ゆっくりとした点滅)	バッテリー残量少
	○ 白色(ゆっくりとした点滅)	充電中
	○ 白色(点灯)	充電完了

JP

10仕様

- 製品名: PartyBox 100
- AC電源入力: 100-240V~50/60Hz
- 内蔵バッテリー: リチウムイオン2500mAh、14.4V
- 消費電力: 60W
- スタンバイ時消費電力: BT接続時で2W未満; BT接続なしで0.5W未満
- USB出力: 5V \Rightarrow 2.1A
- スピーカードライバー: ウーファー 2+ツイーター 2
- スピーカー・インピーダンス: 4 Ω
- トータル出力: 160 W
- 信号対ノイズ(S/N)比: 80 dBA
- 周波数特性: 45Hz~18kHz (-6dB)
- バッテリー充電時間: 5時間
- バッテリーでの再生時間: 12時間
- Bluetoothバージョン: 4.2
- Bluetoothプロファイル: A2DP V1.3、AVRCP V1.6
- Bluetoothトランスミッター周波数帯域: 2402~2480MHz
- Bluetooth最大トランスミッター出力: 15dBm(EIRP)
- Bluetoothトランスミッター変調: GFSK、 $\pi/4$ DQPSK、8DPSK
- Bluetoothレンジ: 約10m (33フィート)
- USBフォーマット: FAT16、FAT32
- USBファイルフォーマット: .mp3、.wma、.wav
- アナログ入力 (AUX端子): 370 mV rms (3.5mmコネクタ)
- デジタル入力: Bluetooth/USB -9dBFS
- 寸法 (高さx幅x奥行): 288 x 551 x 290 mm
- 質量: 9.7 kg

1 구성품

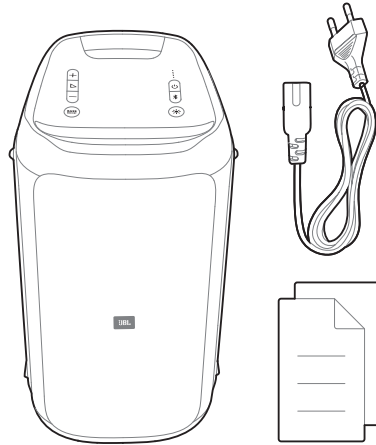

참고:



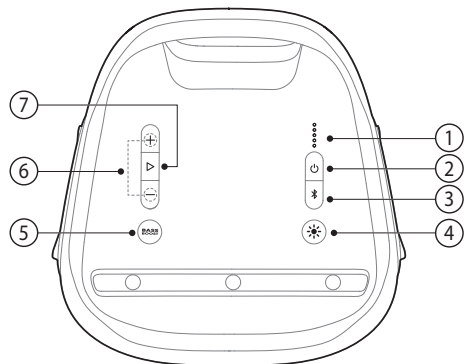

- www.jbl.com 에서 사용자 매뉴얼 전체를 다운로드하십시오

2 개요

2.1 상단 패널



- 1) ○○○○
 - 배터리 레벨 표시기.
- 2)
 - 전원 켜기/끄기를 누릅니다.

- 3) 
 - Bluetooth 페어링 모드로 진입하려면 버튼을 누릅니다.
 - 페어링된 기기를 모두 삭제하려면 20초 동안 길게 누릅니다.
- 4) 
 - 다른 라이트 패턴으로 전환하려면 누릅니다.
 - 스트로브 조명을 켜거나 끄려면 2초 동안 길게 누릅니다.
- 5) **BASS BOOST**
 - 저음 부스트 레벨 1과 레벨 2 사이를 전환하거나 끄려면 버튼을 반복해서 누릅니다.
- 6) 
 - 볼륨을 높이거나 줄이려면 누릅니다.
 - 오디오 출력을 음소거하려면 두 버튼을 동시에 누릅니다.
- 7) 
 - 음악을 재생하거나 일시 중지하려면 누릅니다.

2.2 후면 패널

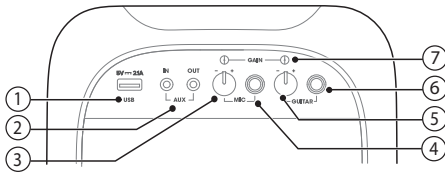

- 1) **USB**
 - 외부 USB 장치를 충전합니다.
 - USB 저장 장치에 연결합니다.
- 2) **AUX**
 - 오디오 케이블을 통해서 외부 오디오 장치를 연결합니다.
- 3) **VOLUME (MIC)**
 - 노브를 돌려서 마이크 볼륨을 조절합니다.
- 4) **MIC**
 - 마이크에 연결합니다(제공되지 않음).
- 5) **VOLUME (GUITAR)**
 - 노브를 돌려서 guitar 볼륨을 조절합니다.
- 6) **GUITAR**
 - Guitar에 연결합니다(제공되지 않음).
- 7) **GAIN**
 - 마이크와 기타의 기타 및 마이크의 민감도 차이를 매치하는 게인 컨트롤 버튼입니다.

3 운반

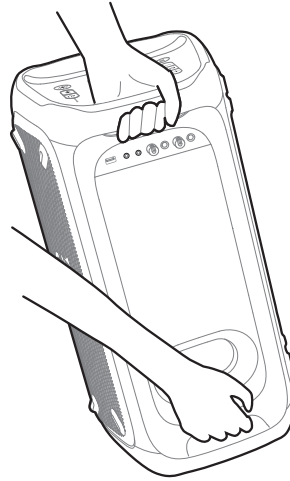

4 전원 켜기

작동 중인 AC(메인) 콘센트 근처의 평평하고 안정적인 표면 위에 제품을 세로로 배치합니다.

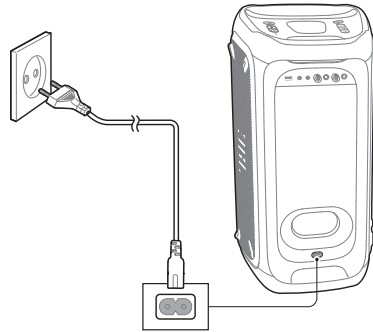

KO

5 USB 기기 충전

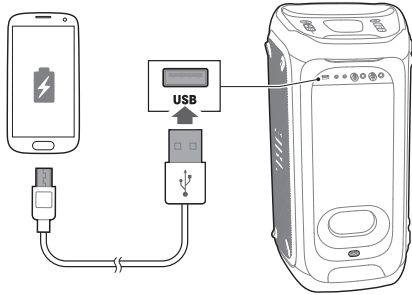

6 연결

6.1 Bluetooth

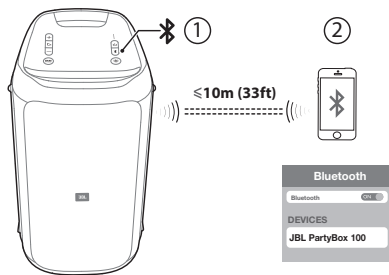

6.2 USB

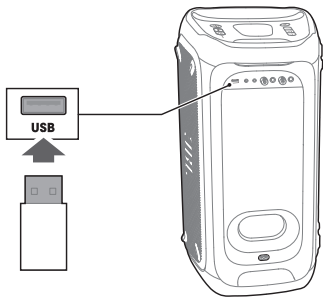

6.3 AUX

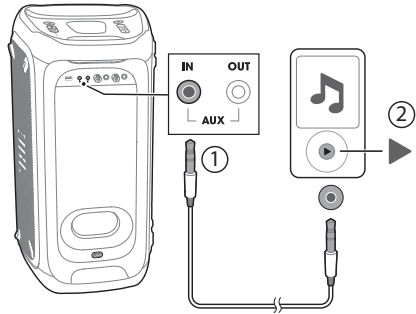

7 Microphone/Guitar 사운드 믹스

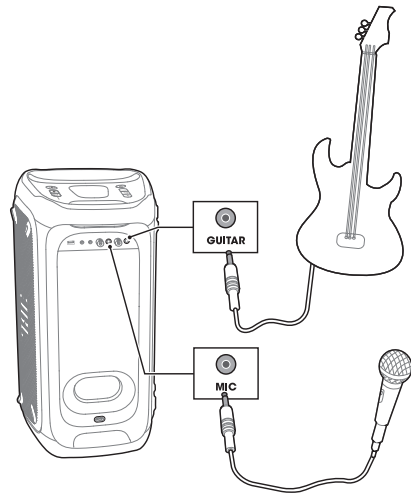

마이크 연결 상태에서 에코 레벨 조절 방법:

- 에코 레벨을 전환하려면 **BASS BOOST** / **+** 을 누릅니다 (기본값은 에코 레벨1임).
- 레벨1에서 레벨2로 전환하려면 **BASS BOOST** / **+** 을 누릅니다.
- 에코 레벨을 끄려면 **BASS BOOST** / **+** 을 누릅니다.

8 TWS (True Wireless Stereo) 모드

양쪽 스피커의 **✳** 버튼을 동시에 5초 동안 누르면 TWS가 연결됩니다.

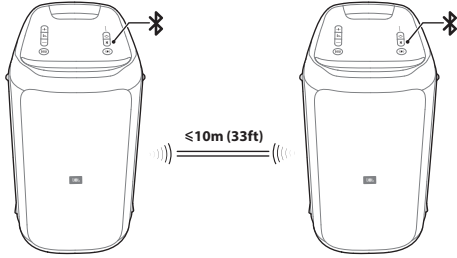

9 LED 동작

⏻	○ 흰색(켜진 상태 유지)	전원 켜기
	● 주황색(켜진 상태 유지)	대기
✳	● 꺼짐	전원 끄기
	☾ 흰색(일정하게 깜빡임)	페어링
✳	○ 흰색(켜진 상태 유지)	연결됨
	● 꺼짐	연결되지 않음
BASS BOOST	○ 흰색(켜진 상태 유지)	켜짐
	● 꺼짐	꺼짐
● ● ● ● ●	● 빨간색(천천히 깜빡임)	배터리 부족
	○ 흰색(천천히 깜빡임)	충전 중
	○ 흰색(켜진 상태 유지)	충전됨

10 사양

- 제품 이름: PartyBox 100
- AC 전원 입력: 100~240V ~ 50/60Hz
- 기본 제공 배터리: 리튬 이온 2,500mAh, 14.4V
- 소비 전력: 60W
- 대기 소비 전력: <2W(BT 연결된 경우), <0.5W(BT 연결되지 않은 경우)
- USB 출력: 5V = 2.1A
- 스피커 드라이버: 2 우퍼 + 2 트위터
- 스피커 임피던스: 4Ω
- 총 출력: 160W
- 신호 대 잡음비: 80 dBA
- 주파수 응답: 45Hz~18kHz(-6dB)
- 배터리 충전 시간: 5시간
- 배터리 재생 시간: 12시간
- Bluetooth 버전: 4.2
- Bluetooth 프로파일: A2DP V1.3, AVRCP V1.6
- Bluetooth 송신기 주파수 범위: 2,402 ~ 2,480MHz
- Bluetooth 최대 송신기 출력: 15dBm(EIRP)
- Bluetooth 송신기 변조: GFSK, π/4 DQPSK, 8DPSK
- Bluetooth 범위: 약 10m(33피트)
- USB 형식: FAT16, FAT32
- USB 파일 형식: .mp3, .wma, .wav
- 아날로그 입력 (보조 입력): 370mV rms(3.5mm 커넥터)
- 디지털 입력: Bluetooth/USB -9 dBFS
- 크기(W x H x D): 288 x 551 x 290mm
- 순 중량: 9.7 kg

1 产品清单

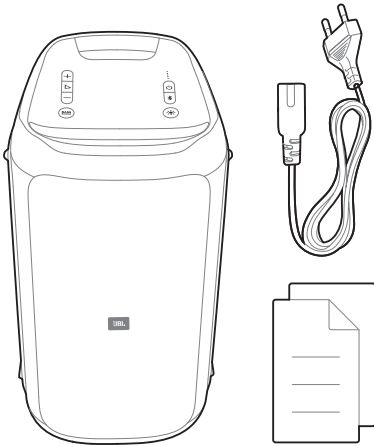

注意:

— 请前往 www.jbl.com 下载完整版说明书。

2 概览

2.1 顶部面板

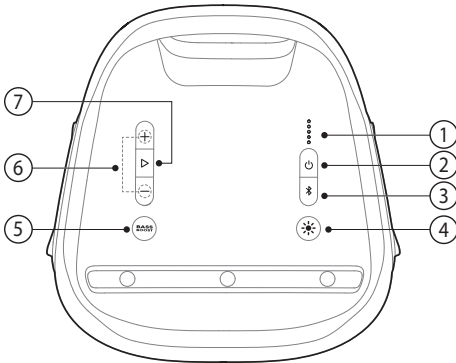

- 1) ○○○○○○
 - 电池电量指示器。
- 2) ⏻
 - 按下按钮以开启/关闭。

- 3) 📶
 - 按下按钮以进入蓝牙配对模式。
 - 按住 20 秒断开所有已配对设备。
- 4) ☀️
 - 切换不同灯光模式。
 - 长按 2 秒钟以开启或关闭频闪灯。
- 5) **BASS BOOST**
 - 反复按可在低音增强级别1和级别2之间切换或关闭。
- 6) + / -
 - 按下按钮以调高或调低音量。
 - 同时按住两个按钮可使音频输出静音。
- 7) ▶
 - 按下按钮以播放或暂停音乐。

2.2 后面板

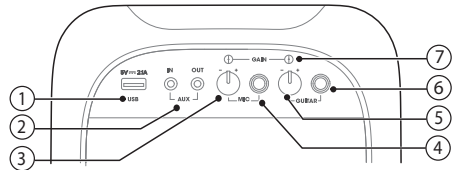

- 1) **USB**
 - 对外部 USB 设备充电。
 - 连接 USB 存储设备。
- 2) **AUX**
 - 通过音频电缆连接外部音频设备。
- 3) **VOLUME (MIC)**
 - 旋转旋钮以调整麦克风音量。
- 4) **MIC**
 - 连接到麦克风 (不提供)。
- 5) **VOLUME (GUITAR)**
 - 旋转旋钮以调整吉他音量。
- 6) **GUITAR**
 - 连接到吉他 (不提供)。
- 7) **GAIN**
 - 吉他和麦克风增益控制按钮, 用于匹配麦克风和吉他的不同灵敏度。

3 移动

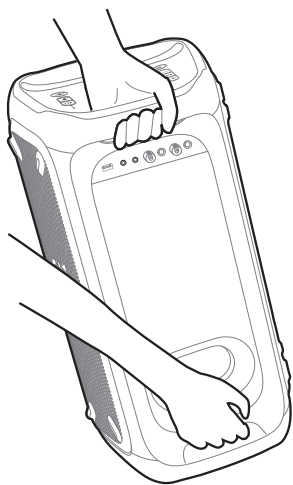

4 启动

将产品垂直摆放在一个稳定的平面上, 确保位置靠近带电的交流电源插座

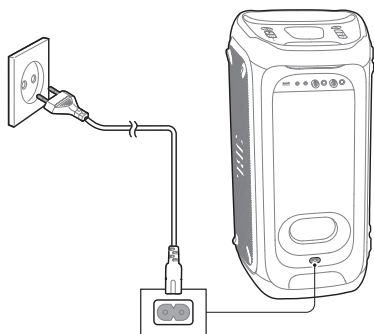

5 为 USB 设备充电

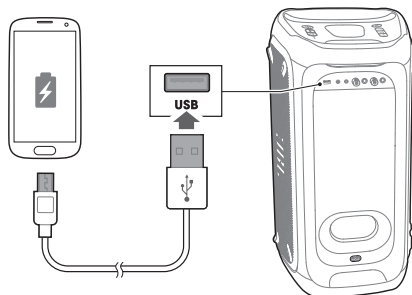

6 连接

6.1 蓝牙

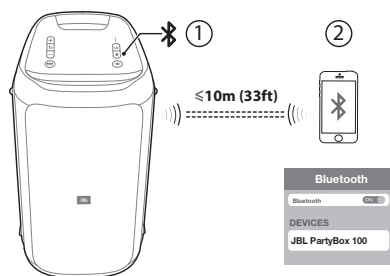

6.2 USB

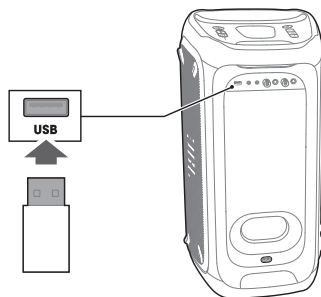

CN

6.3 AUX

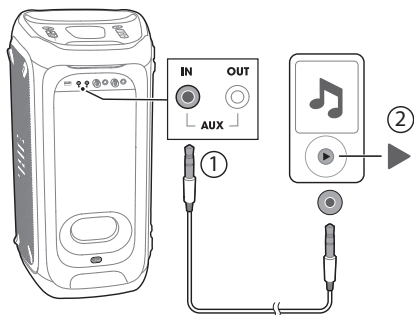

7 与麦克风/吉他混音

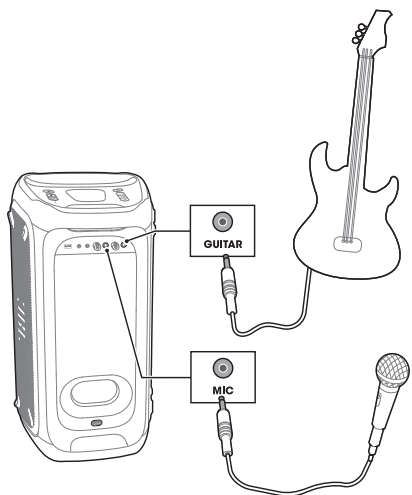

要在插入麦克风时调整回声麦克风的电平，请执行以下操作：

- 按下 **BASS BOOST** / **+** 以切换回声电平 (默认设置为回声电平1)。
- 按下 **BASS BOOST** / **+** 从电平1切换到电平2。
- 按下 **BASS BOOST** / **+** 以关闭回声电平。

8 TWS(真无线立体声)模式

同时长按两台扬声器上的按钮  5 秒钟，即可建立 TWS 连接。

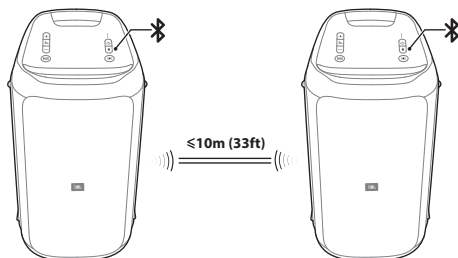

9 LED 变化模式

	 白色(长亮)	开机
	 琥珀色长亮	待机
	 关闭	关机
	 白色(规律闪烁)	正在配对
	 白色(长亮)	已连接
	 关闭	未连接
BASS BOOST	 白色(长亮)	打开
	 关闭	关闭
	 红色(缓慢闪烁)	电量不足
	 白色(缓慢闪烁)	正在充电
	 白色(长亮)	电已充满

10 规格

- 产品名称: PartyBox 100
- 交流电源输入: 100-240V ~ 50/60Hz
- 内置电池: 锂离子电池 2500mAh, 14.4V
- 功耗: 60W
- 待机功耗: 连接蓝牙时 < 2W; 未连接蓝牙时 < 0.5W
- USB 输出: 5V $\overline{=}$ 2.1A
- 扬声器驱动单元: 2 台低音扬声器 + 2 台高音扬声器
- 扬声器阻抗: 4 Ω
- 总输出功率: 160 W
- 信噪比 (S/N): 80 dBA
- 频率响应: 45Hz-18kHz (-6dB)
- 电池充电时间: 5 小时
- 电池续航时间: 12 小时
- 蓝牙版本: 4.2
- 蓝牙配置文件: A2DP V1.3, AVRCP V1.6
- 蓝牙发射器频率范围: 2402 - 2,480 MHz
- 蓝牙最大发射器功率: 15 dBm (EIRP)
- 蓝牙发射器调制: GFSK, $\pi/4$ DQPSK, 8DPSK
- 蓝牙范围: 约 10 米 (33 英尺)
- USB 格式: FAT16, FAT32
- USB 文件格式: .mp3, .wma, .wav
- 模拟输入 (辅助输入): 370 mV rms (3.5mm 连接器)
- 数字输入: 蓝牙/USB -9 dBFS
- 尺寸 (宽 x 高 x 厚): 288 x 551 x 290 mm
- 净重: 9.7 kg

1 包装盒内物品

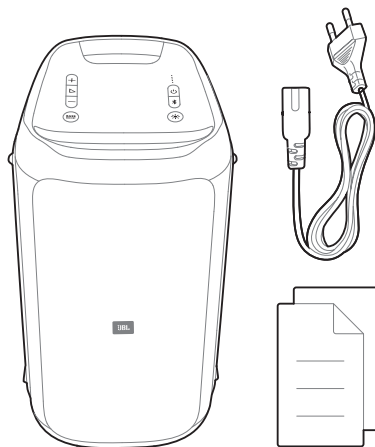

注意:

- 請前往 WWW.JBL.COM 下載完整版說明書。

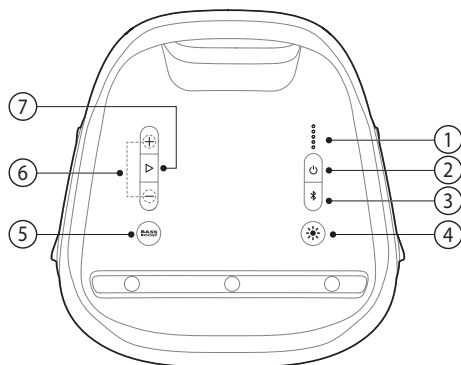

2 概覽

2.1 頂部面板



- 1) ○○○○
 - 電池電量指示燈。
- 2)
 - 按下此按鈕以通電/斷電。

TW

- 3) 
 - 按下此按鈕以進入藍牙配對模式。
 - 按住此按鈕 20 秒以忘記所有配對的裝置。
- 4) 
 - 按此按鈕以在不同的燈光模式之間切換。
 - 按住此按鈕 2 秒以開啟或關閉閃光。
- 5) **BASS BOOST**
 - 反復按可在低音增強級別1和級別2之間切換或關閉。
- 6) **+ / -**
 - 按下此按鈕以增加或減小音量。
 - 同時按下兩個按鈕使音訊輸出靜音。
- 7) 
 - 按下此按鈕以播放或暫停音樂。

2.2 後面板

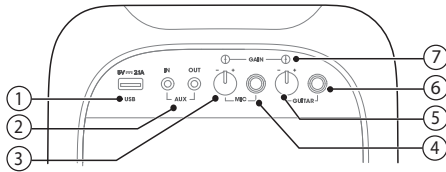

- 1) **USB**
 - 為外部 USB 裝置充電。
 - 連接到 USB 儲存裝置。
- 2) **AUX**
 - 透過音訊纜線連接至外部音訊裝置。
- 3) **VOLUME (MIC)**
 - 轉動此旋鈕以調節麥克風音量。
- 4) **MIC**
 - 連接到麥克風 (未隨附)。
- 5) **VOLUME (GUITAR)**
 - 轉動此旋鈕以調節吉他音量。
- 6) **GUITAR**
 - 連接到吉他 (未隨附)。
- 7) **GAIN**
 - 吉他和麥克風增益控制按鈕, 用以匹配麥克風和吉他的差異靈敏度。

3 攜帶

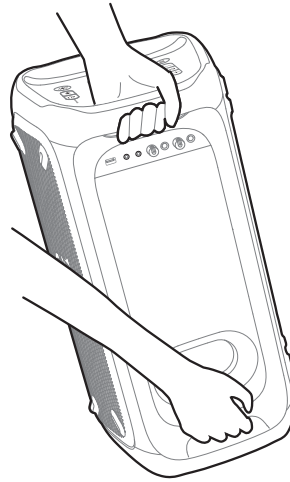

4 通電

將產品垂直放置於靠近帶電交流 (電源) 插座的穩定平坦表面上。

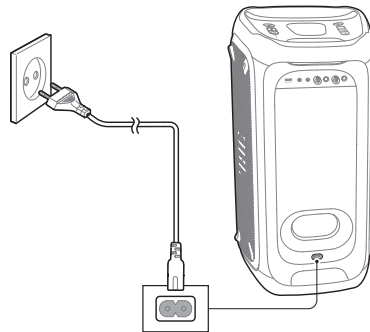

5 對 USB 裝置充電

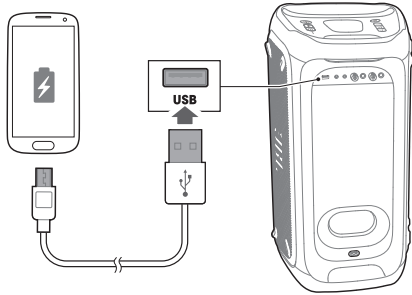

6 連接

6.1 藍牙

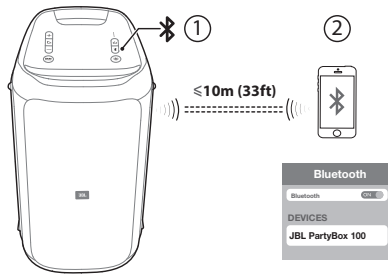

6.2 USB

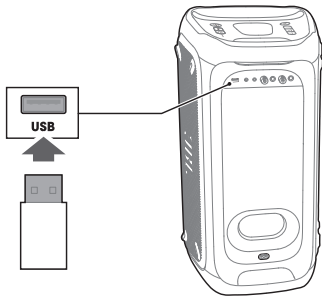

6.3 AUX

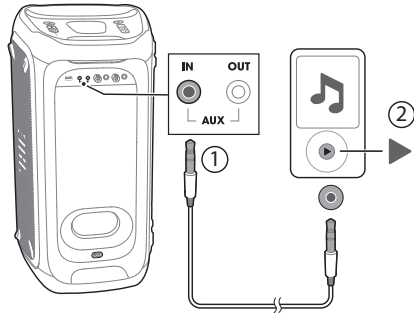

7 透過麥克風/吉他混音

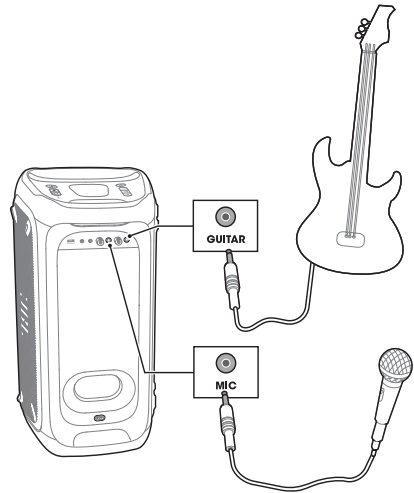

插入麥克風後如要調節回聲麥克風電平：

- 按 **BASS Boost** / **+** 切換回聲電平 (回聲電平 1 設為預設值)。
- 按 **BASS Boost** / **+** 從電平 1 切換至電平 2。
- 按 **BASS Boost** / **+** 關閉回聲電平。

TW

8

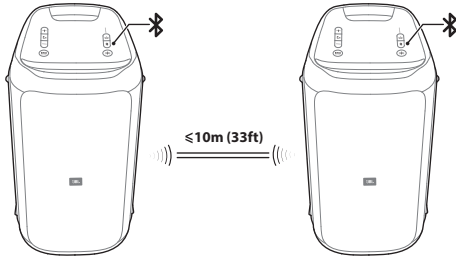

真正無線立體聲 (True Wireless Stereo, TWS) 模式

同時按住兩個喇叭上的  5 秒，將建立 TWS 連接。



9

LED 狀態

	<input type="radio"/> 白色 (恆定)	通電
	<input checked="" type="radio"/> 琥珀色, 恆定	待命
	<input checked="" type="radio"/> 關閉	斷電
	<input checked="" type="radio"/> 白色 (規則閃光)	配對中
	<input type="radio"/> 白色 (恆定)	已連接
BASS BOOST	<input checked="" type="radio"/> 關閉	未連接
	<input type="radio"/> 白色 (恆定)	開啟
	<input checked="" type="radio"/> 關閉	關閉
	<input checked="" type="radio"/> 紅色 (慢速閃光)	電池電力不足
	<input type="radio"/> 白色 (慢速閃光)	充電中
	<input type="radio"/> 白色 (恆定)	充電完畢

10

規格

- 產品名稱: PartyBox 100
- AC 電源輸入: 100-240V ~ 50/60Hz
- 內建電池: 鋰離子電池 2500mAh, 14.4V
- 功耗: 60W
- 待命功耗: 帶藍牙連接, <2W; 不帶藍牙連接, <0.5W
- USB 輸出: 5V \equiv 2.1A
- 喇叭驅動器: 2 個低音喇叭 + 2 個高音喇叭
- 喇叭阻抗: 4 歐姆
- 總輸出功率: 160 W
- 訊噪 (S/N) 比: 80 dBA
- 頻率回應: 45Hz-18kHz (-6dB)
- 電池充電時間: 5 小時
- 電池播放時間: 12 小時
- 藍牙版本: 4.2
- 藍牙設定檔: A2DP V1.3, AVRCP V1.6
- 藍牙發射機頻率範圍: 2402 - 2480 MHz
- 藍牙最大發射機功率: 15 dBm (EIRP)
- 藍牙發射機調變: GFSK, $\pi/4$ DQPSK, 8DPSK
- 藍牙範圍: 約 10 公尺 (33 英尺)
- USB 格式: FAT16, FAT32
- USB 檔案格式: .mp3, .wma, .wav
- 光纖輸入 (AUX 輸入): 370 mV rms (3.5mm 接頭)
- 數位輸入: 藍牙/USB -9 dBFS
- 尺寸 (寬x高x深): 288 x 551 x 290 mm
- 淨重: 9.7 kg

محتويات العبوة

1

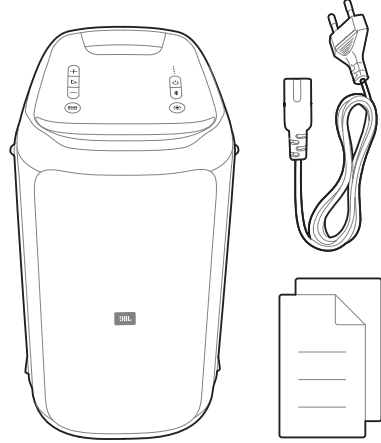

ملاحظة:

لمزيد من المعلومات، يرجى تنزيل دليل المالك من www.jbl.com

(3)

- اضغط للدخول إلى وضع اقتران Bluetooth.
- اضغط مع الاستمرار لمدة 20 ثانية لإزالة جميع الأجهزة المقترنة.

(4)

- اضغط للتبديل بين أنماط الإضاءة المختلفة.
- اضغط مع الاستمرار لمدة ثابنتين لتشغيل الضوء أو إيقاف تشغيله.

(5) **BASS BOOST**

- اضغط بشكل متكرر للتبديل بين مستوى زيادة الجهير 1 والمستوى 2 أو إيقاف التشغيل.

(6) **- / +**

- اضغط لزيادة مستوى الصوت أو خفضه.
- اضغط على المستويين في نفس الوقت لکنم خرج الصوت.

(7) **▶**

- اضغط لتشغيل الموسيقى أو إيقاف تشغيلها مؤقتًا

2.2 اللوحة الخلفية

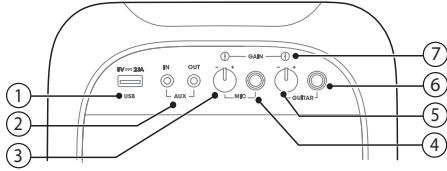

(1) **USB**

- اشحن جهاز USB خارجي.
- قم بالتوصيل بجهاز تخزين USB.

(2) **AUX**

- قم بتوصيل جهاز صوت خارجي عبر كبل صوت.

(3) **(MIC) VOLUME**

- أدر المقبض لضبط مستوى صوت الميكروفون.

(4) **MIC**

- قم بالتوصيل بميكروفون (غير متوفر).

(5) **(GUITAR) VOLUME**

- أدر المقبض لضبط مستوى صوت الجيتار.

(6) **GUITAR**

- قم بالتوصيل بجيتار (غير متوفر).

(7) **GAIN**

- أزرار التحكم في زيادة صوت الجيتار والميكروفون لضبط حساسية صوت الميكروفون والجيتار.

نظرة عامة

2

2.1 اللوحة العلوية

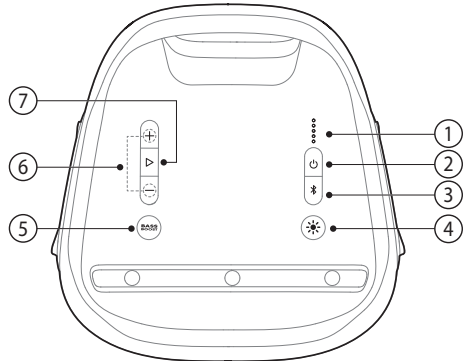

(1) ●●●●●

- مؤشر مستوى البطارية.

(2) ⏻

- اضغط للتشغيل/إيقاف التشغيل.

AR

5 شحن الأجهزة عبر منفذ USB

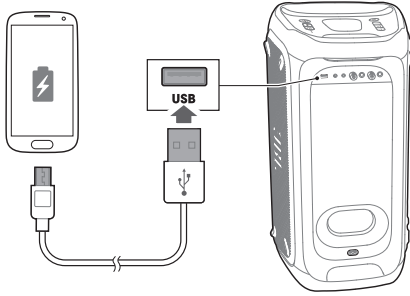

3 الحمل

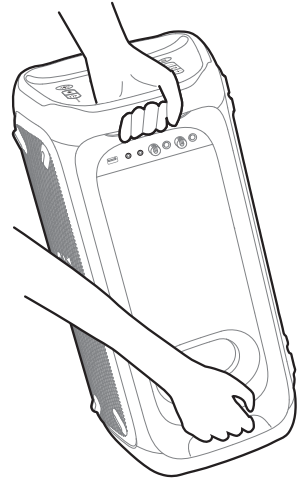

6 التوصيلات

6.1 تقنية Bluetooth

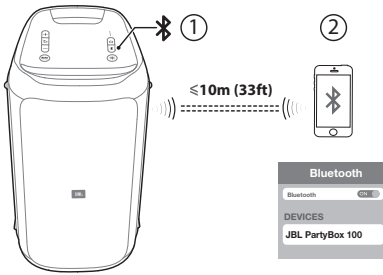

4 التشغيل

ضع المنتج في وضع رأسي على سطح ثابت ومستو بالقرب من منفذ التيار المتردد (التيار الكهربائي).

6.2 منفذ USB

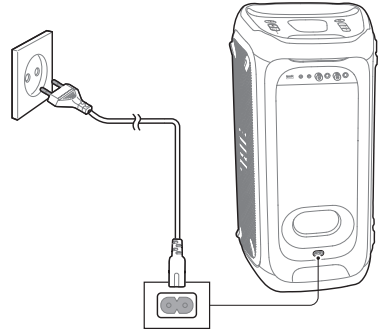
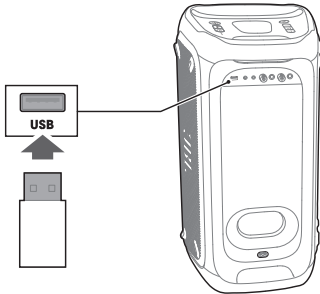

6.3 منفذ AUX

8

وضع استريو لاسلكي حقيقي (TWS)

اضغط مع الاستمرار على * على مكبري الصوت في الوقت نفسه لمدة 5 ثوان، وسيتم إنشاء اتصال TWS.

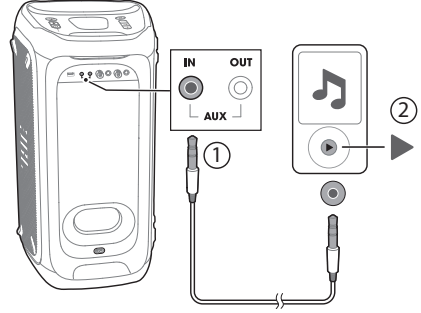
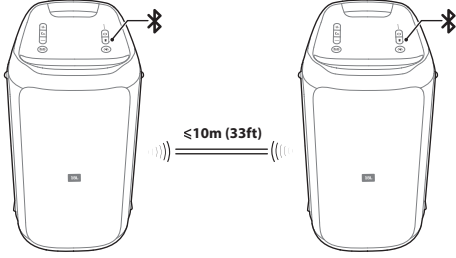

7

أماط مزج الصوت مع الميكروفون/الجيتار

إضاءة مصباح LED

9

قيد التشغيل	<input type="radio"/> اللون الأبيض (ثابت)	
وضع الاستعداد	<input checked="" type="radio"/> اللون الكهرماني (ثابت)	
قيد الإيقاف	<input checked="" type="radio"/> إيقاف تشغيل	
جارٍ الاقتران	<input checked="" type="radio"/> أبيض (وميض منتظم)	
متصل	<input type="radio"/> اللون الأبيض (ثابت)	
غير متصل	<input checked="" type="radio"/> إيقاف تشغيل	
تشغيل	<input type="radio"/> اللون الأبيض (ثابت)	BASS BOOST
إيقاف تشغيل	<input checked="" type="radio"/> إيقاف تشغيل	
البطارية منخفضة	<input checked="" type="radio"/> أحمر (وميض بطيء)	
جارٍ الشحن	<input checked="" type="radio"/> أبيض (وميض بطيء)	
مشحون	<input type="radio"/> اللون الأبيض (ثابت)	

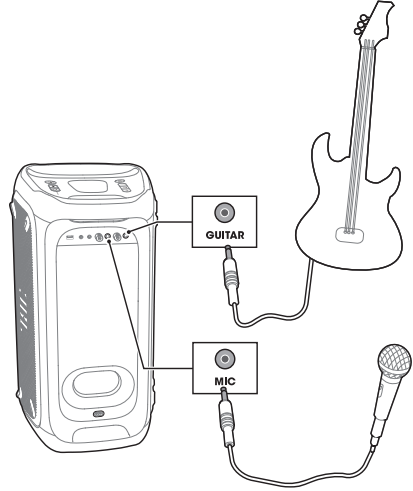

لضبط مستوى ميكروفون الصدى عند توصيل الميكروفون:

- اضغط على **BASS BOOST** / + لتبديل مستوى الصدى (يتم تعيين مستوى الصدى الأول افتراضياً).
- اضغط على **BASS BOOST** / + للتبديل من المستوى الأول إلى المستوى الثاني.
- اضغط على **BASS BOOST** / + لإيقاف تشغيل مستوى الصدى.

AR

10

المواصفات

- اسم المنتج: PartyBox 100
- دخل طاقة التيار المتردد: 100 – 240 فولت ~ 50/60 هرتز
- البطارية المدمجة: ليثيوم أيون 2500 مللي أمبير ساعة، 14.4 فولت
- استهلاك الطاقة: 60 واط
- استهلاك الطاقة في وضع الاستعداد: > 2 واط بالتوصيل عبر Bluetooth
- > 0.5 واط بدون التوصيل عبر Bluetooth
- خرج USB: 5 فولت = 2.1 أمبير
- مشغلات مكبر الصوت: 2 مضخم صوت + 2 مجاهر عالي التردد
- المقاومة الكهربائية لمكبر الصوت: 4 أوم
- إجمالي قدرة الخرج: 160 واط
- نسبة الإشارة إلى الضوضاء (S/N): 80 ديسيبل
- الاستجابة للتردد: 45 هرتز - 18 كيلوهرتز (6- ديسيبل)
- وقت شحن البطارية: 5 ساعات
- وقت تشغيل البطارية: 12 ساعة
- إصدار البلوتوث: 4.2
- ملف تعريف Bluetooth: A2DP V1.3, AVRCP V1.6
- النطاق الترددي لجهاز إرسال Bluetooth: 2402 - 2480 ميغا هرتز
- القدرة القصوى لجهاز إرسال Bluetooth: 15 ديسيبل ميلي واط (EIRP)
- ضبط وحدات جهاز إرسال Bluetooth: GFSK, π/4 DQPSK, 8BPSK
- نطاق Bluetooth: 10 متر تقريبًا (33 قدم)
- تنسيق جهاز USB: FAT16, FAT32
- تنسيق ملفات USB: .wav, .wma, mp3
- الإدخال التناظري (مدخل AUX): 370 مللي فولت قيمة فعالة للتيار (موصل مقاس 3.5 مم)
- الإدخال الرقمي: Bluetooth/USB -9 dBFS
- الأبعاد (العرض X الارتفاع X العمق): 290 x 551 x 288 مم
- الوزن الصافي: 9.7 كيلوغرام

1

מה במארז

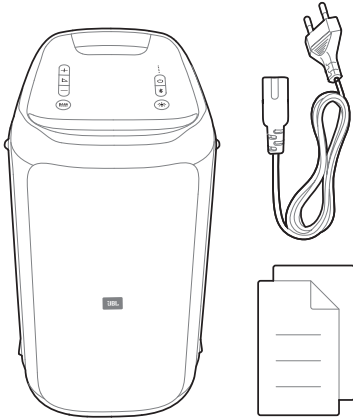

הערה:

- למידע נוסף, הורד את המדריך למשתמש באתר www.jbl.com

2

סקירה כללית

2.1 פנל עליון

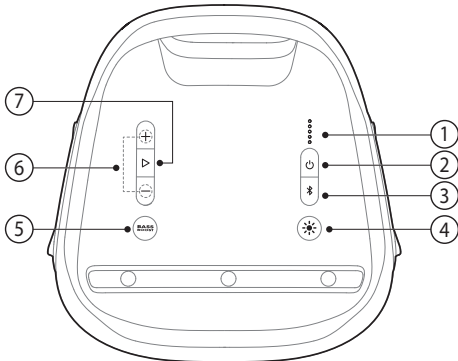

- (1) מחוון רמת הסוללה.
- (2) לחץ כדי להפעיל או לכבות.

3

נשיאה

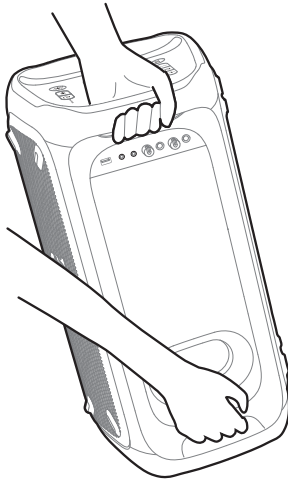

4

הפעלה

הניחו את המוצר אנכית על משטח יציב ושטוח בסמוך לשקע חשמלי (AC).

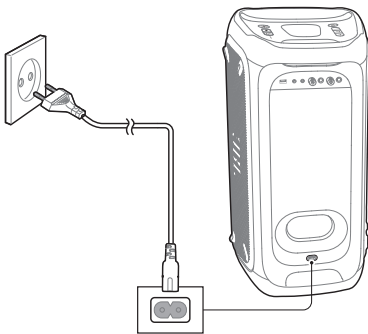

Bluetooth (3)

- לחץ כדי להיכנס למצב התאמה של Bluetooth.
- לחץ והחזק למשך 20 שניות כדי לשכוח את כל המכשירים המשייכים.

Light (4)

- לחץ כדי לעבור בין תבניות תאורה שונות.
- לחץ לחיצה ממושכת למשך 2 שניות כדי להדליק או לכבות את נורית המבזק.

BASS BOOST (5)

- לחץ שוב כדי לעבור בין האצת בס רמה 1, רמה 2 או כיבוי ההאצה.

Volume (6)

- לחץ כדי להגביר או להנמיך את עוצמת הקול.
- לחץ על שניהם בו זמנית כדי להשתיק את יציאת השמע.

Play (7)

- לחץ כדי להשמיע או להשהות את השמעת המוסיקה.

2.2 פנל אחורי

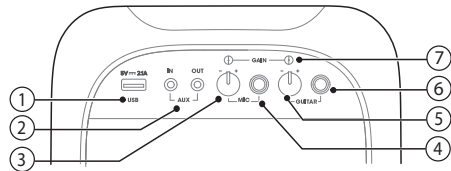

USB (1)

- טעינת התקן USB חיצוני.
- חיבור להתקן אחסון USB

AUX (2)

- חיבור להתקן שמע חיצוני דרך כבל שמע.

(3) MIC VOLUME (עוצמת קול (מיקרופון))

- טובב את הידית כדי לכוונן את עוצמת הקול של המיקרופון.

(4) MIC (מיקרופון)

- התחבר למיקרופון (לא כלול).

(5) GUITAR VOLUME (עוצמת קול (גיטרה))

- טובב את הידית כדי לכוונן את עוצמת הגיטרה.

(6) GUITAR (גיטרה)

- התחבר לגיטרה (לא כלולה).

(7) GAIN (הגברה)

- כפתורי הגברה לגיטרה ולמיקרופון לצורך התאמה לרגישות שונה של המיקרופון והגיטרה.

HE

AUX 6.3

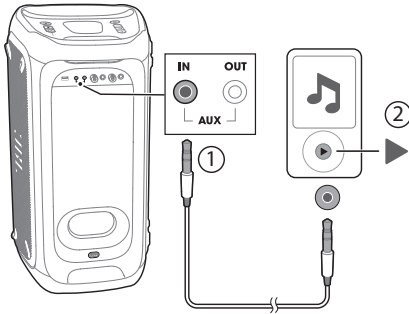

טעינת התקני USB

5

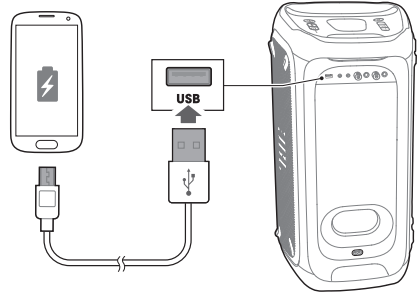

7

ערבוב סאונד עם מיקרופון / גיטרה (לא כלולים)

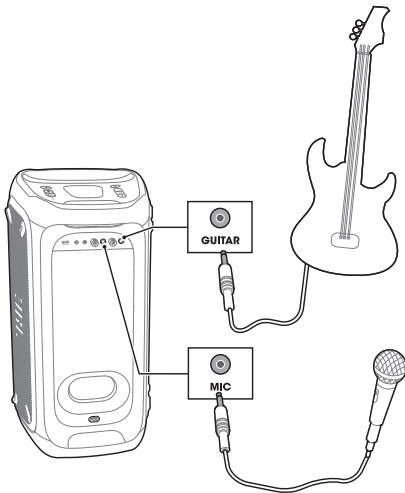

חיבורים

6

Bluetooth 6.1

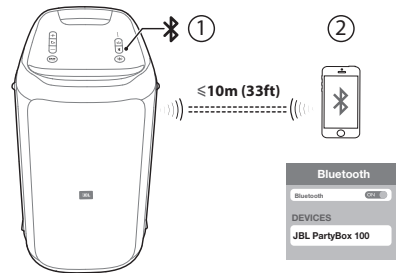

USB 6.2

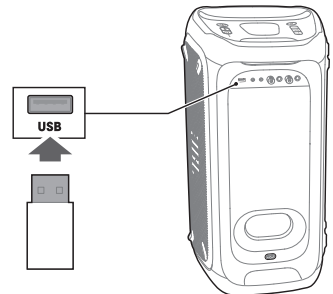

- להתאמת רמת הדהוד למיקרופון כאשר המיקרופון מחובר:
- לחץ על **BASS BOOST** + כדי להחליף את רמת הדהוד (רמת הדהוד 1 מוגדרת כברירת מחדל).
 - לחץ על **BASS BOOST** + כדי לעבור מרמה 1 לרמה 2.
 - לחץ על **BASS BOOST** + כדי לכבות את רמת הדהוד.

10

מפרט טכני

- שם המוצר: PartyBox 100
- הספק מבוא AC: 100-240V ~ 50/60Hz
- סוללה מובנית: Li-ion 2500mAh, 14.4V
- צריכת חשמל: 60W
- צריכת חשמל במצב המתנה: פחות מ-2W עם חיבור BT;
- פחות מ-0.5W ללא חיבור BT
- ציאת USB: 2.1A = 5V
- רמקולים: 2 וופרים + 2 טוויטרים
- עכבת רמקול: 4Ω
- הספק ציאה כולל: 160W
- יחס אות לרעש (S/N): 80dB
- תגובת תדר: 45Hz - 18KHz (6dB-)
- זמן טעינה מהיר של סוללה: 3.5 שעות
- זמן טעינה סטנדרטי של סוללה: 6.5 שעות
- זמן השמעה של הסוללה: 12 שעות
- גרסת Bluetooth: 4.2
- פרופיל Bluetooth: A2DP V1.3, AVRCP V1.6
- טווח תדר משדר Bluetooth: 2402 - 2480MHz
- הספק מרבי למשדר Bluetooth: 15dBm (EIRP)
- אפנון משדר Bluetooth: 8DPSK, π/4 DQPSK, GFSK
- טווח Bluetooth: משוער כ-10 מטר
- פורמט USB: FAT16, FAT32
- פורמט קובץ USB: .wav, .wma, mp3
- רגישות מבוא (AUX in): 370mV rms (מחובר 3.5 מ"מ)
- קלט דיגיטלי: Bluetooth/USB -9dBFS
- מידות (ר x ג x ע): 290 x 551 x 288 מ"מ / 11.3 x 21.7 x 11.4 אינץ'
- משקל נטו: 9.7 ק"ג

8

TWS (סטריאו אלחוטי אמיתי)

לחץ לחיצה ארוכה על * בשני הרמקולים למשך 5 שניות, חיבור TWS ייווצר.

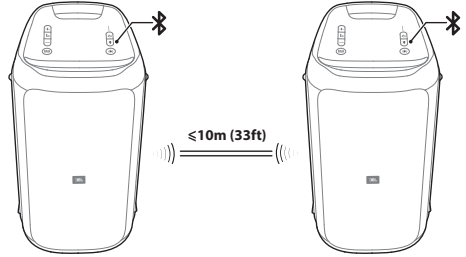

9

תפקוד נורית הבקרה

לבו (קבוע)	○	פועל
ענבר (קבוע)	●	מצב המתנה
כבוי	●	כבוי
לבו (הבהוב רגיל)	⦿	התאמה
לבו (קבוע)	○	מחובר
כבוי	●	לא מחובר
לבו (קבוע)	○	פועל
כבוי	●	כבוי
אדום (הבהוב איטי)	●	סוללה חלשה
לבו (הבהוב איטי)	⦿ ● ● ● ●	בטעינה
לבו (קבוע)	○	טעון



Note: The product is in compliance with the European Union energy legislation.

1) Bluetooth connection mode

The product is intended to be used for streaming music via Bluetooth connection. A consumer can stream Bluetooth audio to the speaker. When the product is connected through Bluetooth, the Bluetooth connection must remain active at all times to ensure proper operation.

The product will enter into sleep mode (networked standby), after 20 minutes without operation, the power consumption @ sleep is less than 2.0 Watts, after which it can be re-activated via Bluetooth connection.

2) Bluetooth disconnection mode

The product will enter into standby mode, after 20 minutes without operation, the power consumption @ standby is less than 0.5 Watts.

Торговая марка	:	JBL
Назначение товара	:	Активная акустическая система
Изготовитель	:	Харман Интернешнл Индастриз Инкорпорейтед, США, 06901 Коннектикут, г.Стамфорд, Атлантик Стрит 400, офис 1500
Страна происхождения	:	Китай
Импортер в Россию	:	ООО "ХАРМАН РУС СиАйЭс", Россия, 127018, г.Москва, ул. Двинцев, д.12, к 1
Гарантийный период	:	1 год
Информация о сервисных центрах	:	www.harman.com/ru тел. +7-800-700-0467
Срок службы	:	5 лет

Товар сертифицирован	:	
Дата производства	:	Дата изготовления устройства определяется по двум буквенным обозначениям из второй группы символов серийного номера изделия, следующих после разделительного знака «-». Кодировка соответствует порядку букв латинского алфавита, начиная с января 2010 года: 000000-МУ000000, где «М» - месяц производства (А - январь, В - февраль, С - март и т.д.) и «У» - год производства (А - 2010, В - 2011, С - 2012 и т.д.).

Используйте устройство только по прямому назначению в соответствии с предоставленной инструкцией. Не пытайтесь самостоятельно вскрывать корпус товара и осуществлять ремонт. В случае обнаружения недостатков или дефектов, обращайтесь за гарантийным обслуживанием в соответствии с информацией из гарантийного талона. Особые условия хранения, реализации и (или) транспортировки не предусмотрены. Избегайте воздействия экстремальных температур, длительного воздействия влаги, сильных магнитных полей. Устройство предназначено для работы в жилых зонах. Срок годности не ограничен при соблюдении условий хранения.



Este equipamento não tem direito à proteção contra interferência prejudicial e não pode causar interferência em sistemas devidamente autorizados.

Para maiores informações, consulte o site da ANATEL – www.anatel.gov.br

Este produto está homologado pela ANATEL, de acordo com os procedimentos regulamentados pela Resolução nº. 242/2000 e atende aos requisitos técnicos aplicados.



The Bluetooth® word mark and logos are registered trademarks owned by the Bluetooth SIG, Inc. and any use of such marks by HARMAN International Industries, Incorporated is under license. Other trademarks and trade names are those of their respective owners.



CH_JBL_PartyBox 100_QSG_CR_V15