

Hướng dẫn vận hành & lắp đặt

Máy giặt tự động hoàn toàn
(Dùng cho gia đình)

Số model. **NA-FD16V1**
NA-FD14V1
NA-FD125V1

Nội dung

Lưu ý về an toàn	2
Tên các bộ phận / Phụ kiện	6
Trước khi giặt	7
Bảng vận hành	8
Giặt	9
Các chế độ khác nhau	10
Chất giặt / Nước xả vải / Chất tẩy	12
Các tùy chọn giặt	14
<ul style="list-style-type: none">• Hẹn Giờ• Giặt / Xả / Vắt• Giặt Nhẹ• Chăn Màn• Stain Master +• Sấy Gió• ECONAVI	
Các chức năng tiện dụng	18
Nội dung các chế độ giặt	19
Bảo dưỡng	20
Lắp đặt	24
Lỗi hiển thị	28
Xử lý sự cố	30
Thông số kỹ thuật	32

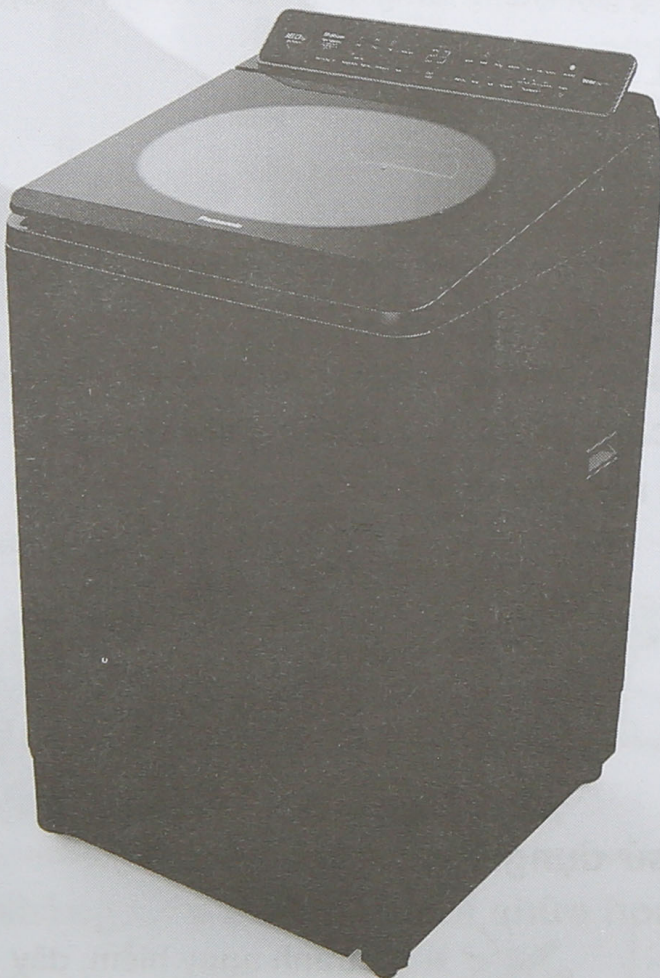

Cảm ơn quý khách đã mua sản phẩm.

- Xin vui lòng đọc kỹ các hướng dẫn này trước khi sử dụng để đảm bảo sản phẩm hoạt động tối ưu và an toàn nhất.
- Vui lòng cất giữ sách hướng dẫn này để tham khảo về sau.

AWW9901D4WC1-0C5



A1120-1120(V)

In tại Việt Nam

12-2020

Lưu ý về an toàn

⚠ CẢNH BÁO

Có thể gây chấn thương nặng hoặc tử vong.

Không để trẻ em tự ý sử dụng sản phẩm.



- Người dùng (bao gồm cả trẻ em) bị suy giảm về sức khỏe, giác quan hoặc tinh thần, hoặc thiếu kinh nghiệm và kiến thức không được sử dụng sản phẩm, trừ khi họ được giám sát hoặc được hướng dẫn sử dụng bởi người chịu trách nhiệm cho sự an toàn của họ.
- Giám sát trẻ em, để phòng trẻ đùa nghịch với sản phẩm.

Không chạm vào lồng giặt cho đến khi lồng giặt dừng quay.



- Nếu lồng giặt không dừng quay trong vòng 15 giây:



Có thể gây hỏa hoạn hoặc điện giật.

Không chạm khi tay ướt.



Không cầm hoặc kéo dây nguồn.

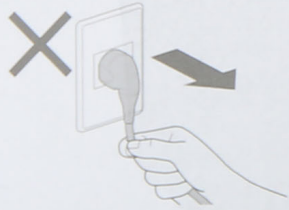

Không sử dụng.



Cắm chặt.

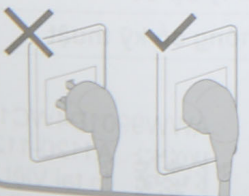

Không sử dụng.

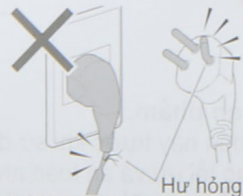

- Để tránh nguy hiểm, dây nguồn hỏng phải do nhà sản xuất, trung tâm dịch vụ hoặc người có chuyên môn thay thế.

Trong trường hợp hỏng hóc hoặc trục trặc, ngừng sử dụng và liên hệ kỹ thuật viên điện. Bụi bẩn tích tụ có thể gây hỏa hoạn.

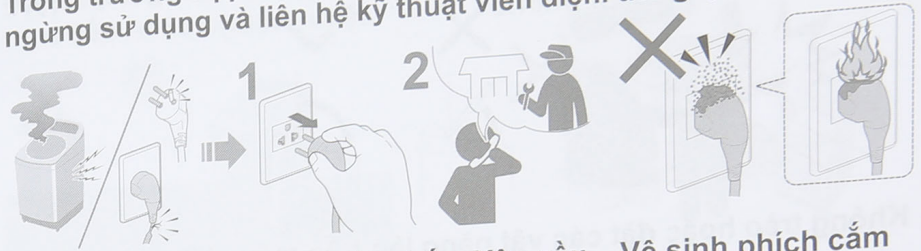

Cắm chân nối đất thật chắc chắn. Yêu cầu vệ sinh phích cắm kỹ thuật viên điện cung cấp một ổ cắm mới. định kỳ.

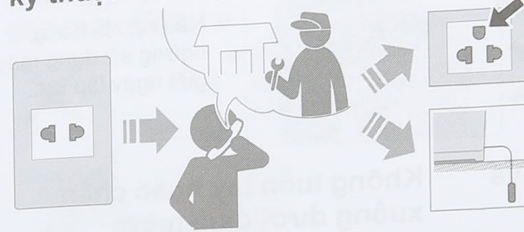

Sử dụng ổ cắm thích hợp cho thiết bị này. Để các vật liệu dễ cháy cách xa máy giặt.



- Hình dáng phích cắm thay đổi theo từng khu vực.

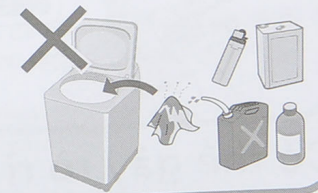

Có thể gây hỏng hóc.

Không tự ý tháo dỡ, sửa chữa hoặc chỉnh sửa máy giặt.



Lưu ý về an toàn (tiếp)

⚠ CẨN THẬN

Có thể gây thương tích.

Cẩn thận, tránh để ngón tay bị kẹp khi mở hoặc đóng nắp đậy.

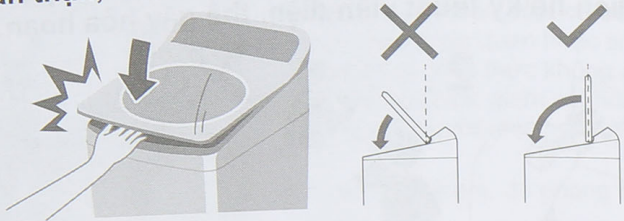

Không treo hoặc đặt các vật nặng lên trên máy giặt.

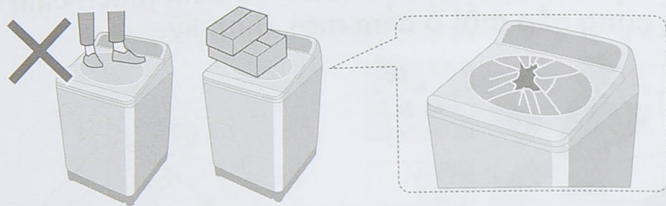

• Nếu nắp bị hỏng, ngừng sử dụng máy giặt ngay lập tức.

Không chạm vào lồng giặt và nước nóng được xả ra.



Không luồn tay hoặc chân xuống dưới gầm máy.

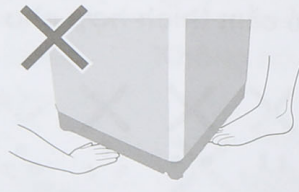

Có thể gây rò rỉ nước.

Khóa vòi nước sau khi giặt xong. Sử dụng bộ ống nước mới.

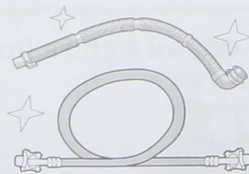
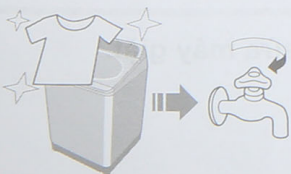

• Phải sử dụng bộ ống nước mới kèm theo sản phẩm, không sử dụng lại bộ ống nước cũ.

Có thể gây hỏng hóc.

Đặt xa nơi có ánh nắng mặt trời trực tiếp hoặc nguồn nhiệt.

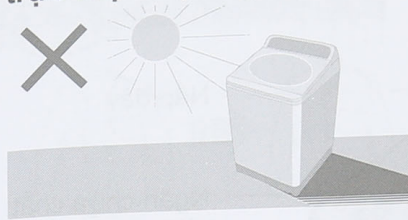

Không giặt các đồ vật có tính chống thấm nước.

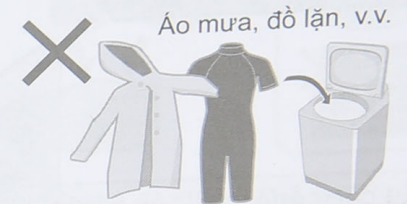

Không gây cản trở hoạt động của máy giặt.

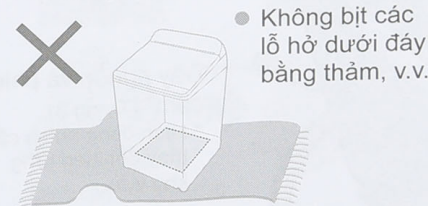

Không kết nối với nguồn nước nóng.



Chỉ sử dụng máy giặt cho các đồ vật có thể giặt máy.

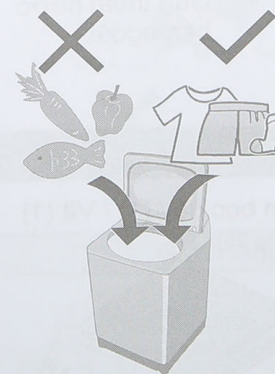

• Thiết bị này được chủ định để sử dụng trong gia đình. Thiết bị này không được chủ định để sử dụng trong các trường hợp như:

- khu vực bếp nhân viên trong các cửa hàng, văn phòng và môi trường làm việc khác;
- nhà ở trang trại;
- bởi khách hàng trong khách sạn, nhà nghỉ và các loại hình cư trú khác;
- môi trường kiểu phục vụ ăn uống suốt đêm và bữa sáng;
- khu vực dùng chung trong các khối căn hộ hoặc trong phòng giặt ủi.

Tên các bộ phận / Phụ kiện

Tên các bộ phận

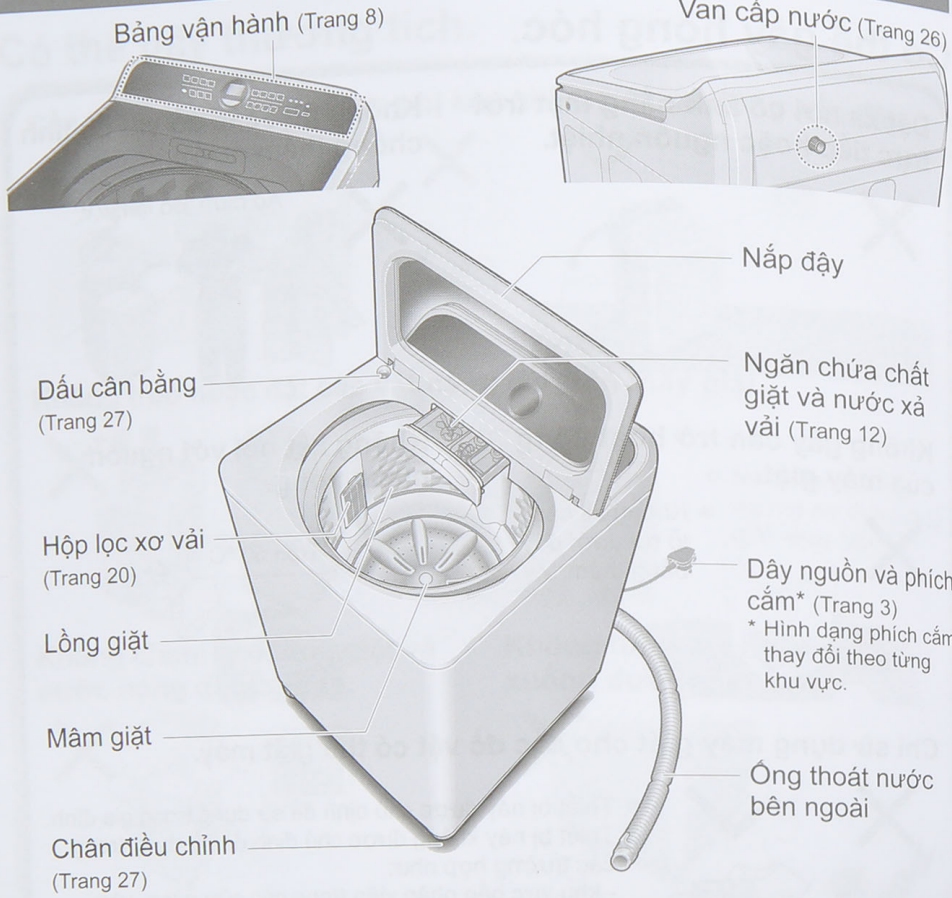

Phụ kiện

Ống cấp nước (1)
(Trang 26)

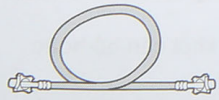

Chiều dài: 1,0 m

Ống thoát nước bên ngoài (1)
(Trang 25)



Tấm bọc đáy (1) / Vít (1)
(Trang 25)



Trước khi giặt

Chuẩn bị đồ giặt và kiểm tra

Kiểm tra trước khi giặt



Sử dụng túi giặt cho đồ mỏng

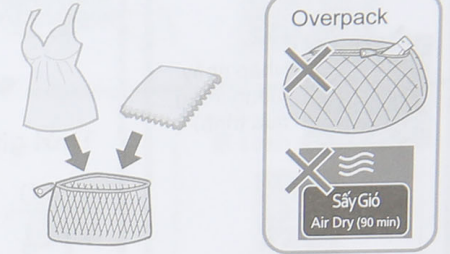

Đối với chế độ "Stain Master +"(Trang 16)

- Tiền xử lý với các vết bẩn cứng đầu



- Tuân theo các nhãn chăm sóc quần áo.

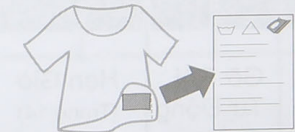

- Đối với

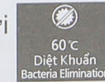

- Quần áo màu
- Trang phục vải cứng



- Quần áo làm từ vật liệu cao su

- Áo in hình

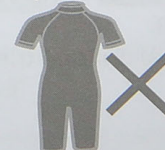

Giặt riêng

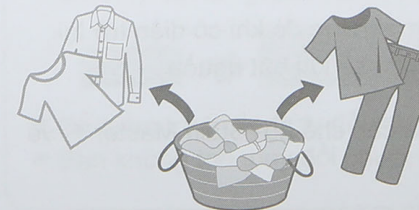

Bảng vận hành

Thay đổi cài đặt quá trình giặt
(Trang 14)

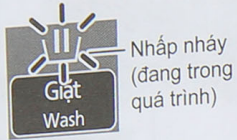

Nhấp nhảy (đang trong quá trình)

Mức nước



Khoảng 5 giây

Thời gian còn lại



Lượng chất giặt tẩy

Mức nước (L)			Lượng chất giặt tẩy *2
99 *1	88	81	
74	66	59	
52	46	38	
33			

*1 NA-FD16V1: 99 L
NA-FD14V1: 93 L
NA-FD125V1: 91 L

*2 : 1 muỗng chất giặt

ECONAVI (Trang 17)

Stain Master + (Trang 16)

Xả tràn (Trang 19)

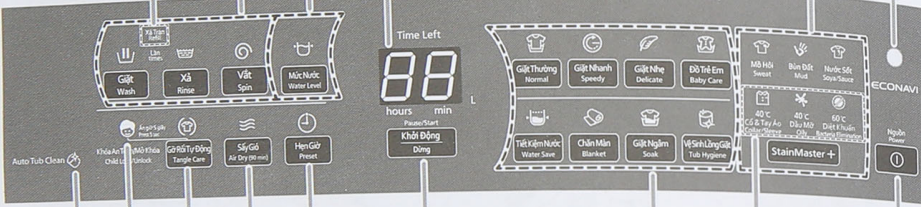

Tự động vệ sinh lồng giặt (Trang 18)

Gỡ Rối Tự Động (Trang 10)

Hẹn Giờ (Trang 14)

Khởi Động/Dừng

Sấy Gió (Trang 17)

Bộ cấp nhiệt Bật: Đèn nhấp nháy

Nguồn Bật/Tắt

Đèn Khóa an toàn dành cho trẻ nhỏ (Trang 18)

Chọn chương trình (Trang 10)

LƯU Ý

- Trong trường hợp mất điện.
 - Máy sẽ khởi phục hoạt động từ điểm dừng trước đó khi có điện trở lại.
- Nếu bạn không ấn **Khởi Động/Dừng** trong vòng 10 phút sau khi bật nguồn.
 - Tự động ngắt điện.
- Không thể thay đổi cài đặt quá trình giặt của các chế độ "Stain Master +" và "Giặt Ngâm".

Giặt

1

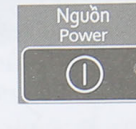
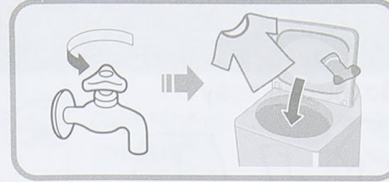

2

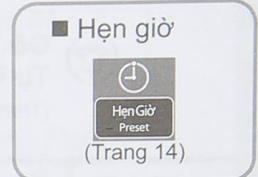

3

Đo lường lượng đồ giặt.



10 giây



5 giây



20 giây



4

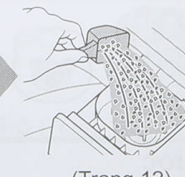

5

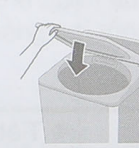

Sau khi ấn "KHỞI ĐỘNG"













- Để thay đổi từng quá trình (trong khi giặt).



- Để kiểm tra hoặc thay đổi mức nước (trong khi giặt).
- Bạn không thể thay đổi chương trình giặt.













Các chế độ khác nhau

Chế độ	Mục đích	Khối lượng giặt tối đa* (kg)
 Giặt Thường (Trang 9)	<ul style="list-style-type: none"> Quần áo thường ngày 	16,0 14,0 12,5
 Gỡ Rối Tự Động (Trang 9)	<ul style="list-style-type: none"> Chống xoắn rối Giặt nhẹ nhàng hơn chế độ "Giặt Thường" để giảm xoắn rối. Bước gỡ rối sau quá trình vắt chỉ có ở khối lượng giặt 8 kg trở xuống. 	
 Giặt Nhanh (Trang 9)	<ul style="list-style-type: none"> Với quần áo ít bẩn 	16,0 14,0 12,5
 Giặt Nhẹ (Trang 15)	<ul style="list-style-type: none"> Giặt nhẹ nhàng 	5,0
 Đồ Trẻ Em (Trang 9)	<ul style="list-style-type: none"> Quần áo dành cho trẻ nhỏ & người có làn da nhạy cảm Xả kỹ 	16,0 14,0 12,5
 Tiết Kiệm Nước (Trang 9)	<ul style="list-style-type: none"> Tiết kiệm nước 	16,0 14,0 12,5
 Chăn Màn (Trang 15)	<ul style="list-style-type: none"> Chăn màn 	4,2

Được gắn nhãn có thể giặt máy

*Trên: NA-FD16V1 / Giữa: NA-FD14V1 / Dưới: NA-FD125V1

Chế độ	Mục đích	Khối lượng giặt tối đa* (kg)
 Giặt Ngâm (Trang 9)	<ul style="list-style-type: none"> Quần áo bẩn nhiều Ngâm trước để giặt 	16,0 14,0 12,5
StainMaster + (Trang 16)	<ul style="list-style-type: none"> Với các vết bẩn dưới đây 	
Bản ít Mồ Hôi		5,0
Bùn Đất		
Nước Sốt		
Cổ & Tay Áo (40 °C)		
Bản nhiều Dầu Mỡ (40 °C)		
Diệt Khuẩn (60 °C)		
Sấy	<ul style="list-style-type: none"> Sấy khô quần áo làm bằng sợi tổng hợp 	3,0
Sấy Gió (Trang 17)	<ul style="list-style-type: none"> Sấy khô lồng giặt 	—
Bảo dưỡng	<ul style="list-style-type: none"> Vệ sinh lồng giặt Loại bỏ mốc đen và mùi khó chịu 	—

LƯU Ý

- Chế độ "Giặt Thường" và chế độ "Tiết Kiệm Nước" được khuyến nghị cho đồ giặt bẩn thông thường ở khối lượng giặt định mức của máy.

Chất giặt / Nước xả vải / Chất tẩy

- Làm theo hướng dẫn trên bao bì.
- Để vệ sinh ngăn chứa (Trang 21)
- Đóng ngăn chứa cẩn thận trước khi sử dụng.

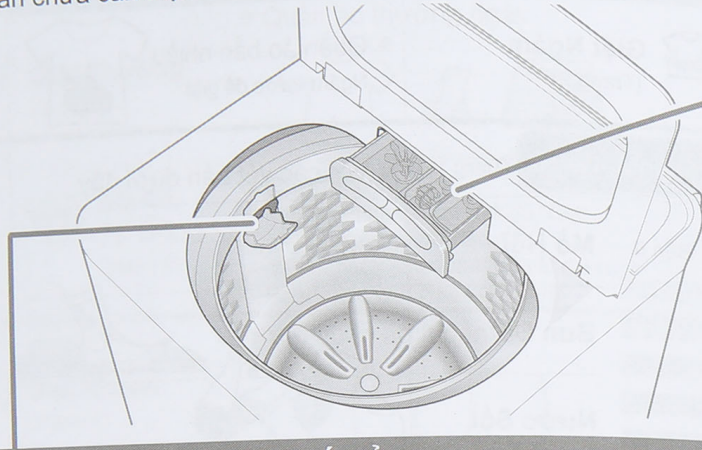

Chất tẩy

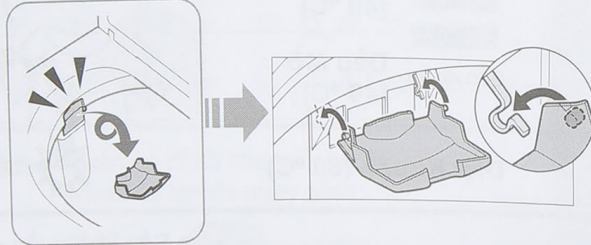
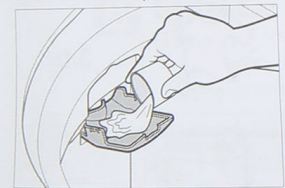
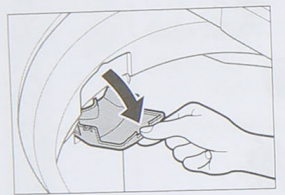

Chất tẩy trắng
(chất tẩy Clo)

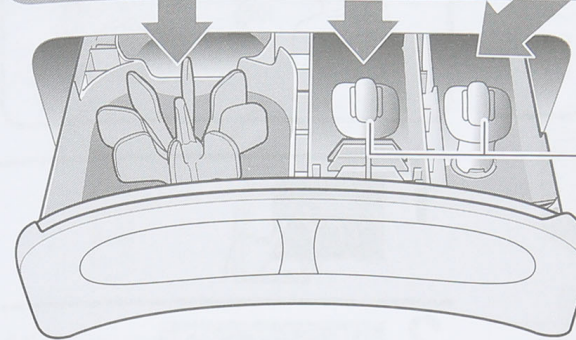
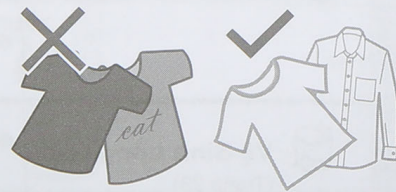

Tối đa 100 ml

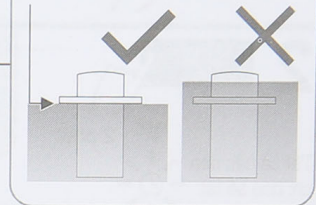

Chất giặt

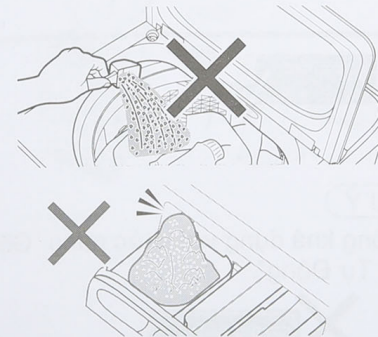

- Khi chất giặt dạng bột kém tan trong nước, hãy bỏ chất giặt vào ngăn nạp chất giặt / chất tẩy.



- Mức độ tạo bọt tùy thuộc vào khối lượng đồ giặt, mức độ bẩn, loại chất giặt, và độ cứng của nước.

Nước xả vải

- Để cho nước xả vải vào khi máy đang hoạt động:



Không sử dụng nước xả vải đã tách lớp hoặc vón cục.

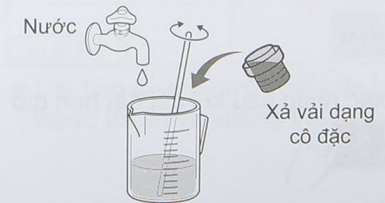

- Không thể sử dụng nước xả vải với chương trình "Tiết Kiệm Nước".

Các tùy chọn giặt

Hẹn Giờ

Cài đặt thời gian để kết thúc quá trình giặt.

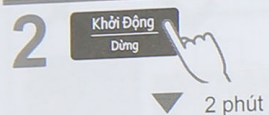

Tất cả các đèn chỉ báo sẽ tắt ngoại trừ



Giặt Thường Normal	2 - 24
Giặt Nhanh Speedy	1 - 24
Giặt Nhe Delicate	-
Đồ Trẻ Em Baby Care	2 - 24
Tiết Kiệm Nước Water Save	2 - 24
Chăn Mền Blanket	-
Giặt Ngâm Soak	3 - 24
StainMaster +	(Trang 16)
Sấy Gió Air Dry (90 min)	-
Vệ Sinh Lồng Giặt Tub Hygiene	-

■ Để xác nhận sau khi cài đặt hẹn giờ



■ Để hủy hoặc thay đổi



Giặt / Xả / Vắt

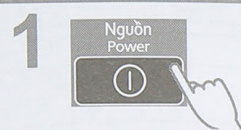
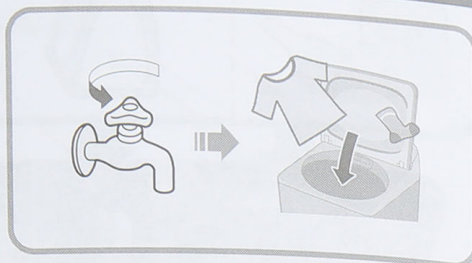

LƯU Ý

- Không khả dụng với chức năng “Gỡ Rối Tự Động”.



Giặt Nhe

74 L	5,0 kg
66 L	3,0 kg
59 L	1,0 kg

LƯU Ý



■ Sau khi máy giặt xong



Chăn Mền

Mức nước cao nhất*	4,2 kg
	• 100 % sợi tổng hợp
	• 100 % cotton

* NA-FD16V1: 99 L / NA-FD14V1: 93 L / NA-FD125V1: 91 L

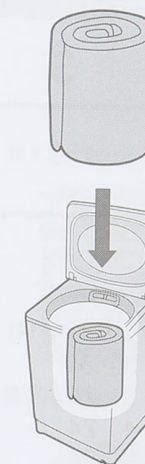

LƯU Ý



LƯU Ý

- Chỉ báo lượng nước hiển thị lượng nước tối đa và không thể thay đổi.

Các tùy chọn giặt (tiếp)

Stain Master +

Chuẩn bị: (Trang 7)

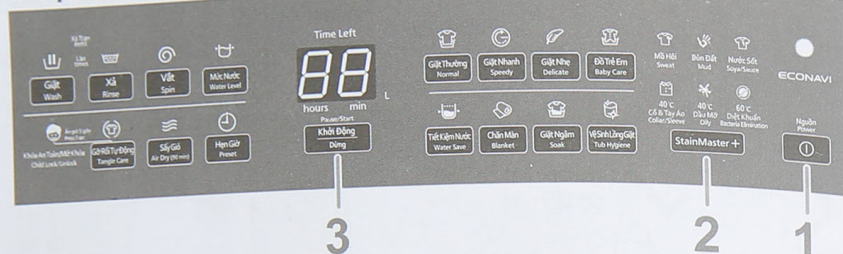

■ Hẹn Giờ (theo tiếng) (Trang 14)

Cổ & Tay Áo:	3 - 24
Dầu Mỡ:	3 - 24
Diệt Khuẩn:	4 - 24
Khác:	2 - 24

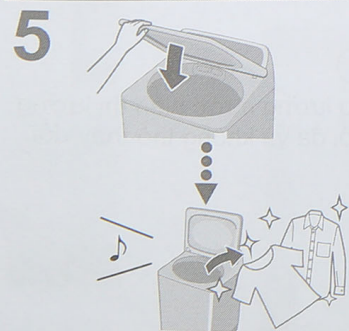
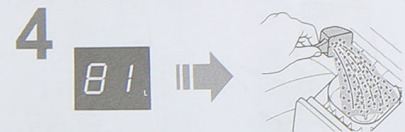

LƯU Ý

- Khối lượng giặt tối đa: 5,0 kg

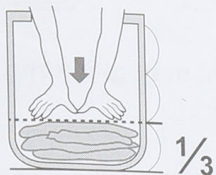

- Mức nước tối đa
 - Diệt Khuẩn: 66L
 - Khác: 81L
- Không thể thay đổi cài đặt quá trình giặt của các chương trình này.
- Khi sử dụng



- Hãy chắc chắn đã đóng nắp máy.

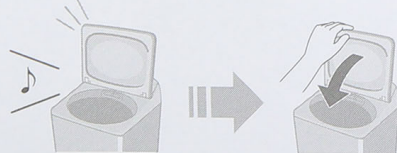

- Sự động sương có thể xảy ra trên nắp máy, v.v.



Sấy Gió

Luồng không khí tạo ra do xoay lồng giặt sẽ loại bỏ nước khỏi quần áo.

- Quần áo có thể sấy: Sợi tổng hợp (Khối lượng tối đa: 3,0 kg)



LƯU Ý

- Quần áo có thể không được đủ khô (tùy thuộc vào lượng đồ giặt, loại quần áo và nhiệt độ).
- Vì chức năng này không sử dụng bộ tăng nhiệt nên người dùng có thể thấy đồ giặt bị lạnh và không khô hẳn.

ECONAVI

- Chỉ khả dụng với chương trình “Giặt Thường”

Cân khối lượng / Đo nhiệt độ giặt → Tiết kiệm nước và thời gian



- Chỉ báo bằng đèn

	Đang dò tìm
	ECONAVI khả dụng
	ECONAVI không khả dụng

- Để Bật / Tắt

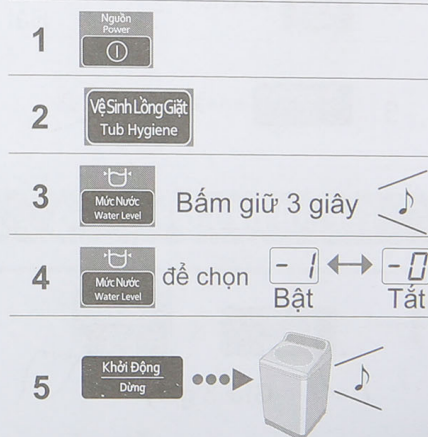

* Điều kiện thử nghiệm:

- Chương trình “Giặt Thường”
- So sánh giữa vận hành có ECONAVI (lượng đồ giặt: 4,0 kg, nhiệt độ nước: trên 35 °C) với vận hành không có ECONAVI (lượng đồ giặt: 16,0 / 14,0 / 12,5 kg (khối lượng định mức), nhiệt độ nước: dưới 15 °C)
- Thử nghiệm được tiến hành dựa trên tiêu chuẩn IEC60456 ngoại trừ nhiệt độ nước.

Các chức năng tiện dụng

Tự Động Vệ Sinh Lồng Giặt

Để tránh mốc đen, khả dụng với tất cả các chương trình giặt ngoại trừ “Tiết Kiệm Nước” và “Sấy Gió”.

Chỉ báo bằng đèn

Auto Tub Clean Đang hoạt động

Auto Tub Clean Chức năng khả dụng

Auto Tub Clean Chức năng không khả dụng

Đề Bật / Tắt

1

2

3 Bấm giữ 3 giây

4 để chọn ↔

5

Tắt còi báo giặt xong

1 & x2

Để cài đặt lại:
hãy làm tương tự x4

Cài đặt chức năng Khóa An toàn dành cho trẻ nhỏ

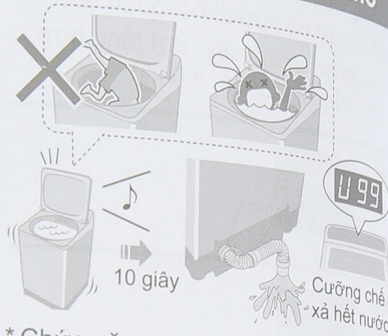

* Chức năng này không khóa nắp và các nút bấm vận hành.

1

2 x2

x2

Để hủy: hãy làm tương tự x4

LƯU Ý

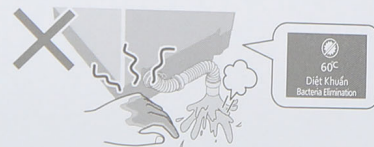

Xoay lồng giặt bằng tay

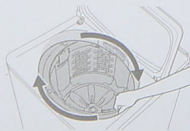

Nội dung các chế độ giặt

Chế độ	Tổng thời gian*1 (phút)	Giặt (phút)	Xả (lần)	Vắt (phút)
Giặt Thường	70	10	2	7
Giặt Nhanh	50	3	2	5
Giặt Nhẹ	50	9	2	1
Đồ Trẻ Em	80	10	2	9
Tiết Kiệm Nước	80	10	3	7
Chăn Màn	80	12	2	7
Giặt Ngâm	130 *2	71 (Ngâm 59 phút)	2	7
Mò Hôi	70	13	2	7
Bùn Đất	90	32	2	7
Nước Sốt	110 *2	54 (Ngâm 29 phút)	2	7
Cỏ & Tay Áo	165 *2	33 *3	2	7
Dầu Mỡ	170 *2	38 *3	2	7
Diệt Khuẩn	225 *2	30 *3	2	7
Vệ Sinh Lồng Giặt	150 *2	65 (Ngâm 62 phút)	2	30

*1 Tổng thời gian chỉ là tương đối (Khi tốc độ cấp nước tiêu chuẩn là 15 L / phút và nhiệt độ nước là 28 °C).

*2 Thời gian còn lại (tối đa 99 phút) sẽ được hiển thị. → 99

*3 Chưa bao gồm thời gian đun nóng nước. Ký hiệu sẽ được hiển thị trong suốt quá trình đun nóng nước.

• “Xả tràn” nghĩa là cấp nước vào lồng giặt tới mực nước thiết lập, sau đó đồng thời vừa thực hiện quá trình xả vải vừa cấp nước vào lồng giặt.



Bảo dưỡng

Hộp lọc xơ vải

Sau mỗi lần hoạt động

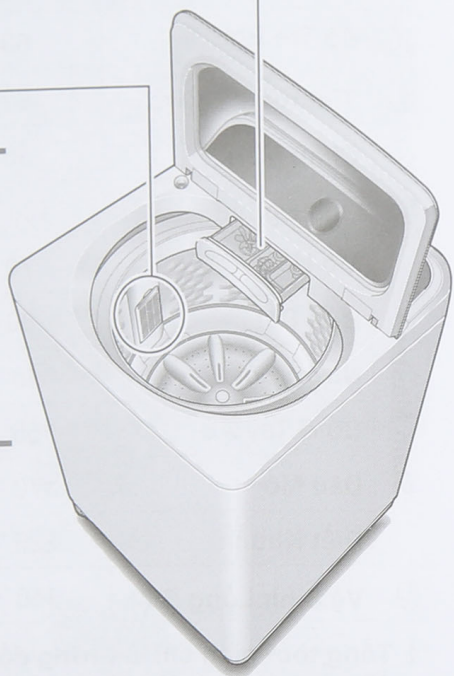
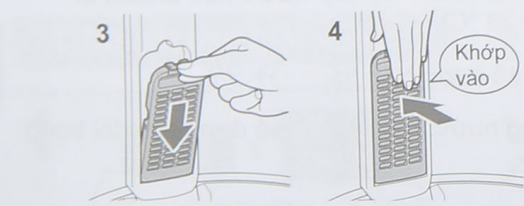
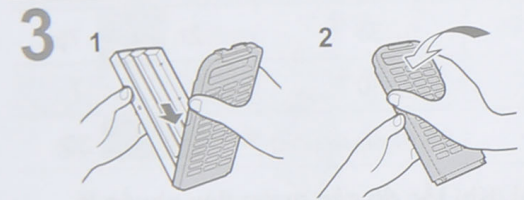
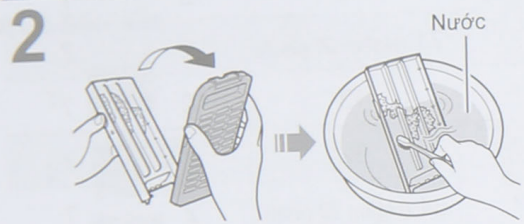
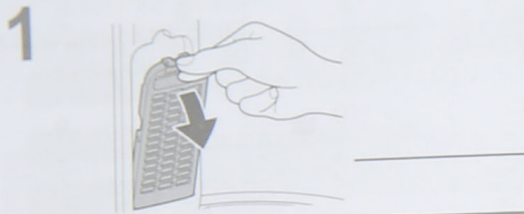

LƯU Ý



Nếu khó tháo hộp lọc, hãy xoay lồng giặt bằng tay (Trang 18)

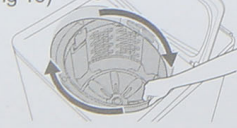

Ngăn chứa chất giặt và nước xả vải

Nếu bị ố màu do chất giặt hoặc nước xả vải bám vào

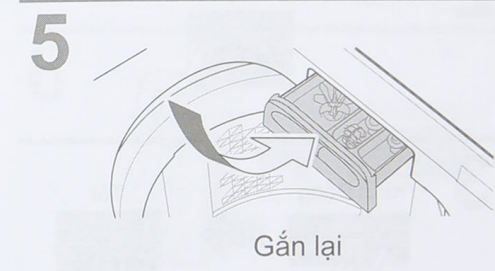
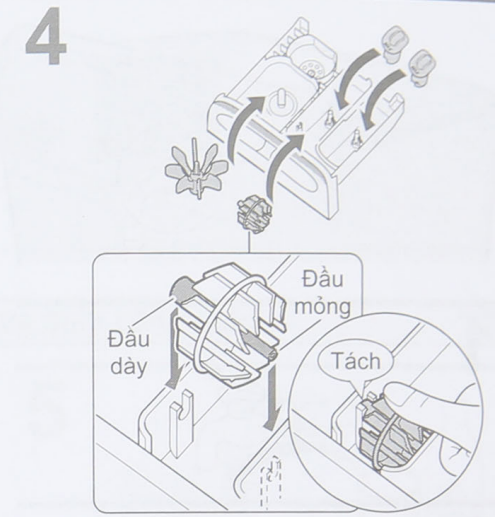
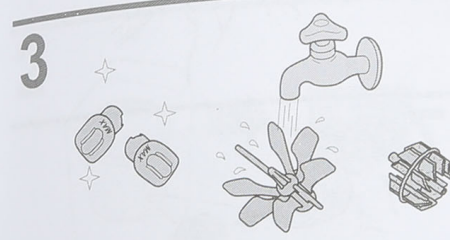
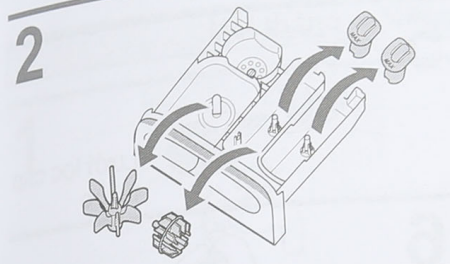

Thân máy, nắp



Bảo dưỡng (tiếp)

Lưới lọc cấp nước

Nếu nước không chảy đều

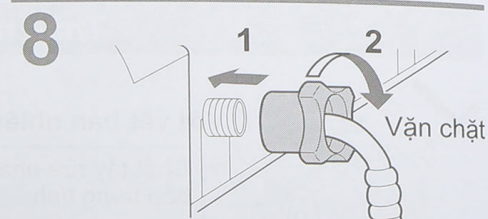
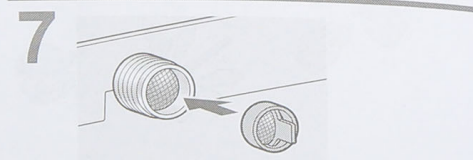
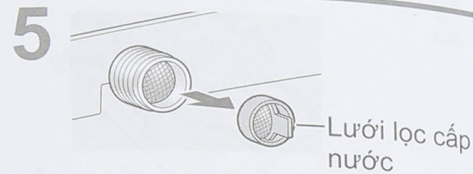
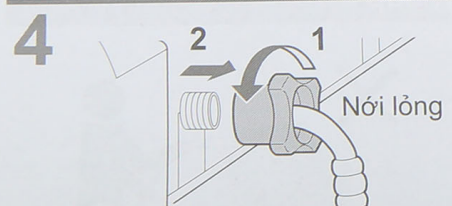
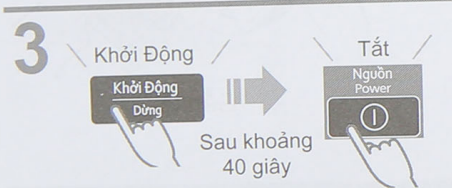
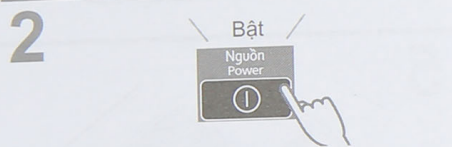
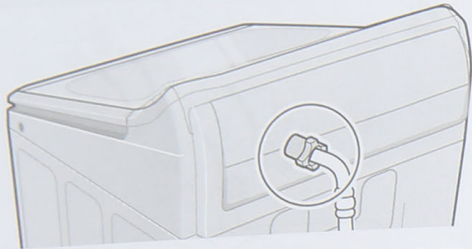

Lồng giặt

Mỗi tuần một lần <Sấy Gió>

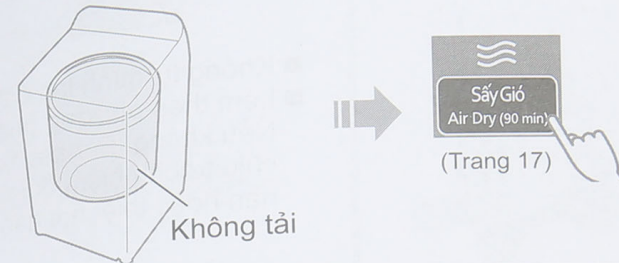

Mỗi tháng một lần <Vệ Sinh Lồng Giặt>

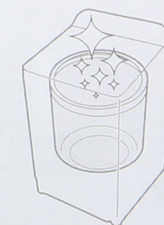
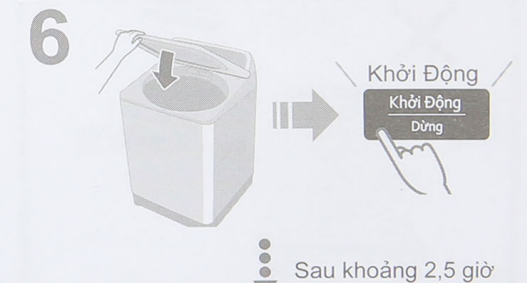
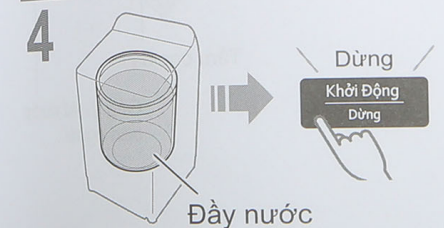
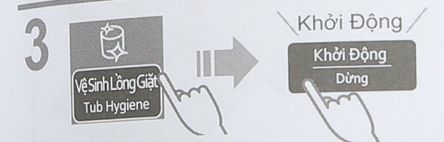

Lắp đặt

Check the location.

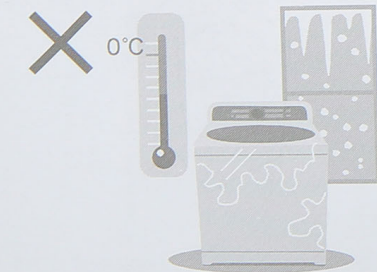
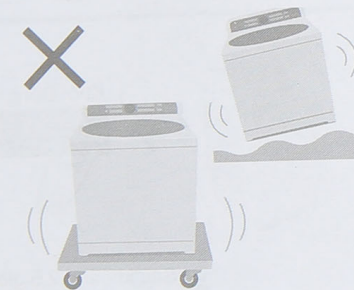
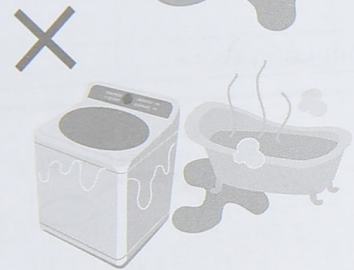
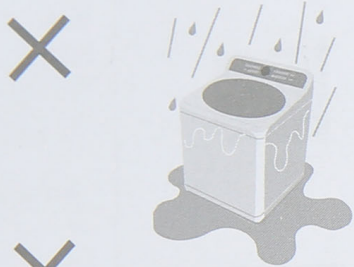

Đảm bảo yêu cầu nhân viên bảo trì cho việc lắp đặt.



- Không tự mình lắp đặt thiết bị này.
- Làm theo phương pháp lắp đặt này. Nếu không, Panasonic sẽ không chịu trách nhiệm đối với bất kỳ tai nạn hoặc thiệt hại nào.

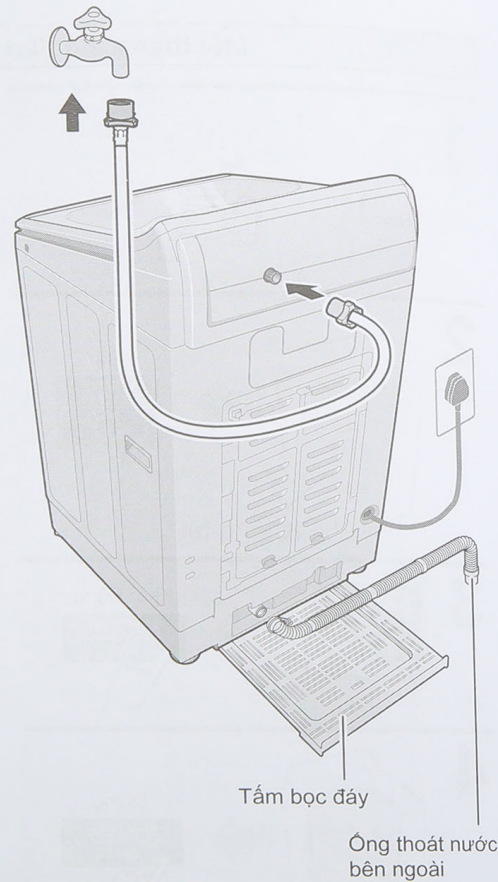

Lắp tấm bọc đáy

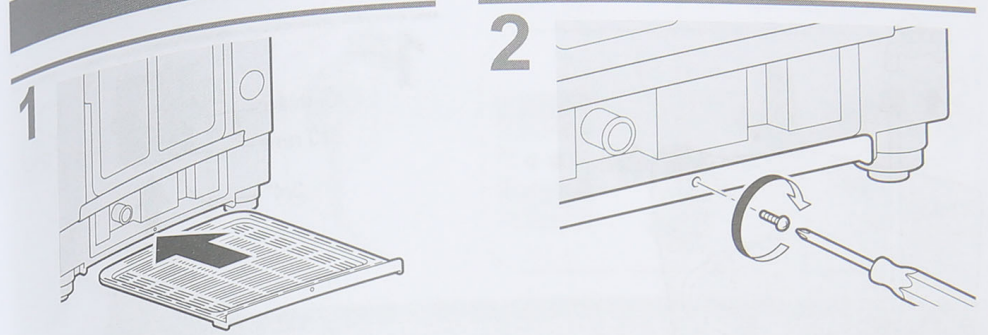

Gắn ống thoát nước bên ngoài

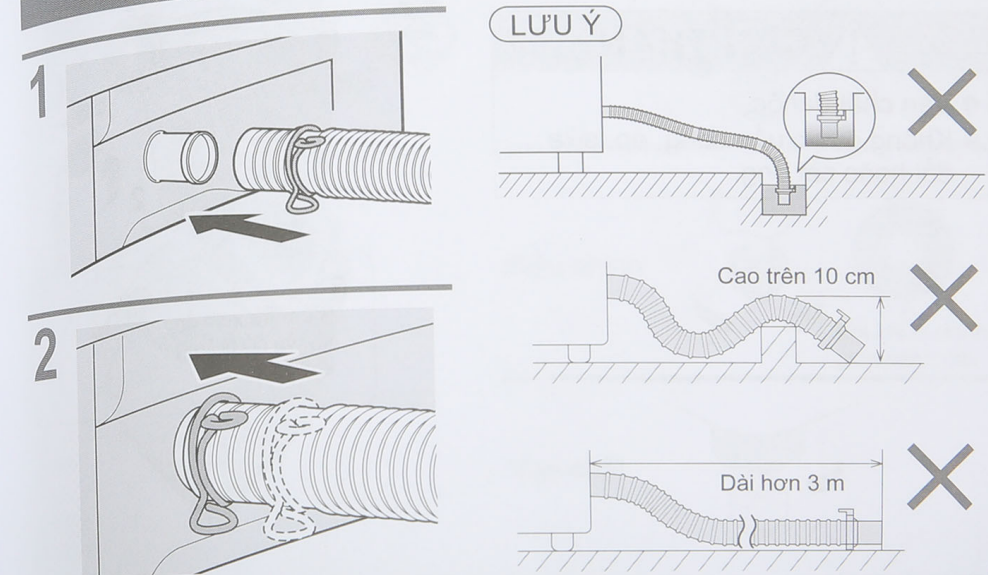

Lắp đặt (tiếp)

Nối ống cấp nước

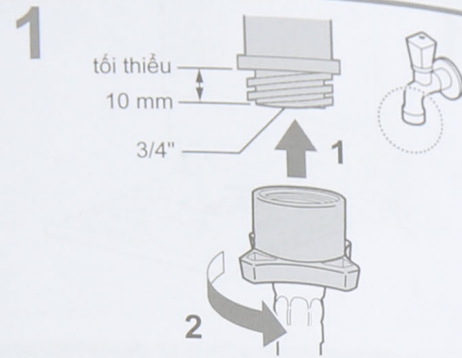
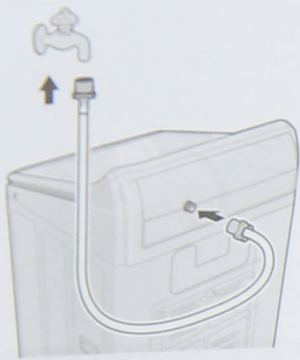

⚠ CẢNH THẬN

- Vặn chặt đai ốc.
- Không được uốn cong, ép, sửa đổi hoặc cắt ống.

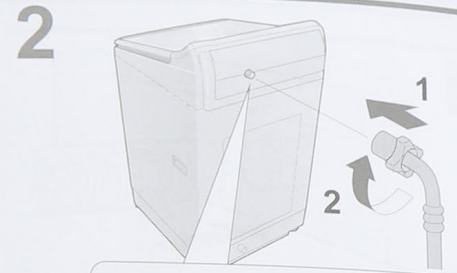

Nối phích cắm và nối đất

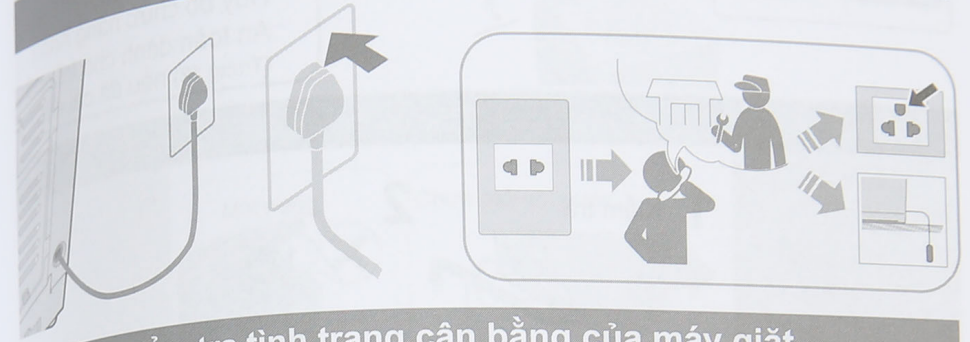

Kiểm tra tình trạng cân bằng của máy giặt

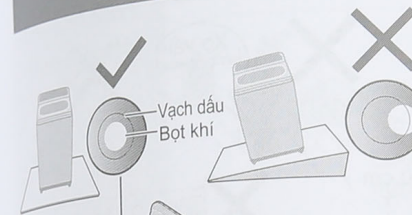

■ Nếu bọt khí vượt quá vạch dầu

Nới lỏng

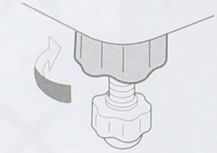

Điều chỉnh

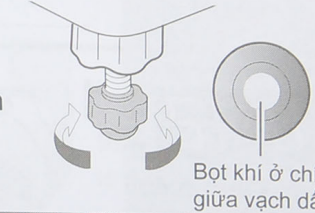

Vặn chặt

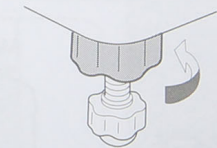

Vận hành thử

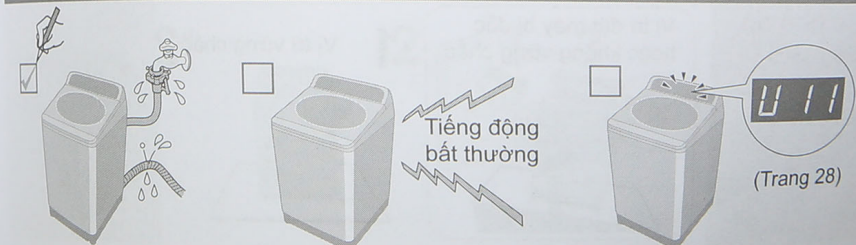

Lỗi hiển thị

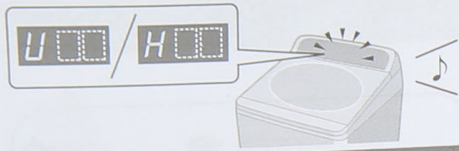

■ **Chuẩn bị**
Hủy bỏ chức năng Khóa An toàn dành cho trẻ nhỏ (Trang 18) nếu đã cài đặt.

Lỗi hiển thị	Các điểm cần kiểm tra
<p>U 11 Không thể xả nước.</p>	<p>1 Kiểm tra</p> <p>2 </p> <p></p>
<p>U 12 Nắp đang mở.</p>	<p>1 </p>
<p>U 13 Quá trình vắt hoặc chế độ "Sấy Gió" không thể sử dụng được.</p>	<p>Mất cân bằng</p> <p>1 Sắp xếp lại cân bằng 2 </p>
	<p>Vị trí đặt máy bị dốc hoặc không vững chắc</p> <p>1 Vị trí vững chắc 2 </p>

Lỗi hiển thị	Các điểm cần kiểm tra
<p>U 14 Nước không thể cấp.</p>	<p>Mất nước </p> <p>Chưa mở vòi nước </p>
<p>U 99 Máy buộc phải xả hết nước ra.</p>	<p>1 Lưới lọc cấp nước (Trang 22)</p> <p>2 </p> <p>Khi thiết lập chức năng Khóa An toàn dành cho trẻ nhỏ</p> <p>Khóa An Toàn/Mở Khóa Child Lock/Unlock An giữ 5 giây Press 5 sec</p> <p>Cường chế xả hết nước 10 giây</p>
<p>H 00 Yêu cầu kiểm tra.</p>	<p>1 </p> <p>2 </p> <p>3 </p>

Xử lý sự cố









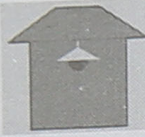

	Hiện tượng	Các điểm cần kiểm tra
Thời gian	Thời gian hiển thị tăng lên hoặc không đổi. 	Thời gian hiển thị chỉ mang giá trị tương đối. Thời gian còn lại được điều chỉnh trong quá trình vận hành.
	Thời gian vận hành dài hơn thời gian hiển thị. 	<ul style="list-style-type: none"> Khi quần áo bị mất cân bằng. Khi xả nước không tốt. Khi cấp nước không tốt.
	Vận hành dài hơn thời gian hẹn giờ. 	<ul style="list-style-type: none"> Thời gian vận hành có thể dài hơn.

Thân máy	<p><input type="checkbox"/> Kiểm tra</p> <ul style="list-style-type: none"> Mất điện Cài đặt hẹn giờ
	<p><input type="checkbox"/> Hãy thử</p> <ul style="list-style-type: none"> Đóng nắp. Mở nước. Cắm chặt dây nguồn. Ấn "Khởi Động". Đóng át tô mát.

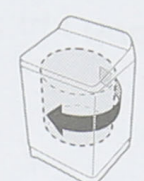
Thân máy	<p><input type="checkbox"/> Hãy thử</p> <ul style="list-style-type: none"> Trong quá trình giặt <ol style="list-style-type: none"> Dừng Khởi Động Khởi Động
	<p>Không thể thay đổi cài đặt các quá trình (sau khi khởi động).</p> <p>Khởi Động </p> <ul style="list-style-type: none"> Sau quá trình giặt <ol style="list-style-type: none"> Tắt Nguồn Power Bật Nguồn Power

	Hiện tượng	Các điểm cần kiểm tra
Giặt	Nước được cấp thêm trong khi giặt. 	<ul style="list-style-type: none"> Khi mực nước xuống thấp. Khi lượng đồ giặt lớn.
	Mức nước quá cao so với lượng đồ giặt 	<ul style="list-style-type: none"> Khi đồ giặt bị ướt. Có nước trong lồng giặt trước khi vận hành.
	Mức nước quá thấp so với lượng đồ giặt 	<ul style="list-style-type: none"> Đối với quần áo nhẹ (sợi tổng hợp, v.v.).
Xả	Máy đã bắt đầu quá trình xả, nhưng nước không được cấp. 	<ul style="list-style-type: none"> Khi không có nước trong lồng giặt. Khi có nước trong lồng giặt.
	Máy đột ngột chuyển sang quá trình xả khi đang vắt. 	Nếu quần áo bị mất cân bằng, máy giặt tự động chuyển sang quá trình xả để sắp xếp lại quần áo cho cân bằng.
Vắt	Bắt đầu quá trình xả thay vì vắt. 	
	Xoay không đều khi vắt. 	Tốc độ xoay của lồng giặt được điều chỉnh để giảm rung động.

Xử lý sự cố (tiếp)

	Hiện tượng	Các điểm cần kiểm tra
Các sự cố khác	Mất điện / Nhảy át tô mát.  Ngắt 	Máy giặt sẽ tiếp tục hoạt động từ điểm dừng lúc trước khi có điện trở lại.  Đóng  
	StainMaster+ không hiệu quả. 	<input type="checkbox"/> Kiểm tra <ul style="list-style-type: none"> ● Dưới 5,0 kg  <input type="checkbox"/> Hãy thử <ul style="list-style-type: none"> ● Tiền xử lý (Trang 7)  ● Lựa chọn theo loại vết bẩn. (Trang 11) 
	Bột giặt không tan hết. 	<input type="checkbox"/> Hãy thử Cho chất giặt vào ngăn nạp chất giặt / chất tẩy. (Trang 12) 

Thông số kỹ thuật

Số model	NA-FD16V1	NA-FD14V1	NA-FD125V1
Điện áp định mức	220 V - 240 V		
Tần số định mức	50 Hz		
Công suất tiêu thụ định mức	1475 W - 1750 W		
Lượng nước tiêu chuẩn	99 L	93 L	91 L
Khối lượng giặt tối đa (Vải khô)	16,0 kg	14,0 kg	12,5 kg
Kích thước sản phẩm	679 mm (Rộng) x 755 mm (Dài) x 1100 mm (Cao)		
Trọng lượng sản phẩm	48 kg		
Áp suất nước máy	0,01 - 1 MPa		

Panasonic Corporation

<http://www.panasonic.com>

© Panasonic Appliances (Vietnam) Co., Ltd. 2020