



Hà Nội	Trung tâm Dịch vụ Kỹ thuật Miền Bắc	Số 231 Trần Đại Nghĩa, P. Đồng Tâm, Quận Hai Bà Trưng, TP Hà Nội
Hà Nội 1	Công ty TNHH TM & DVKT Điện Điện lạnh 24h	P109 Nhà CC2, Bắc Linh Đàm, Hoàng Mai, TP Hà Nội
Hà Nội 2	Công ty TNHH MTV TM & PTDV Ngọc Anh	Số nhà 36 Ngô Thị Nhâm, Hà Cầu, Hà Đông, TP Hà Nội
Hà Nội 3	Công ty TNHH MTV TM & DV Thái Dương Phát	Do Hà, Tiến Phong, Mễ Linh, TP Hà Nội
Hà Nội 4	Công ty TNHH MTV TM & DV Thái Dương Phát	A15.3 Trảng An trên, TT Chúc Sơn, Chương Mỹ, TP Hà Nội
Hà Nội 5	Công ty TNHH DV & TM Điện Lạnh Xuân Tùng	Số 31 Phạm Hồng Thái, TX Sơn Tây, TP Hà Nội
Bắc Ninh	Công ty TNHH Nhiệt Lạnh Hồng Hải	Số 108 Trần Hưng Đạo, Tiên An, TP Bắc Ninh
Bắc Giang 1	Trung Tâm Bảo Hành Điện Tử Điện Lạnh Thanh Sâm	Cơ sở 1: Đường Giáp Văn Cường, Phố Thanh Hưng, Thị Trấn Đồi Ngô, T. Bắc Giang Cơ sở 2: Lan Mẫu, Huyện Lục Nam, Tỉnh Bắc Giang
Bắc Giang 2	Công Ty TNHH Hà Kiên	Số 129 Nguyễn Thị Lưu, Ngô Quyền, TP Bắc Giang, Tỉnh Bắc Giang
Điện Biên	Trung Tâm Điện Tử Điện Lạnh Quang Dũng	Số 337 Tổ 23 Tân Thanh, TP Điện Biên Phủ, Tỉnh Điện Biên
Hà Nam	Công Ty TNHH TM Cường Phương	Số 46 Trần Phú, Quang Trung, TP Hà Nam, Tỉnh Hà Nam
Phủ Thọ	Công Ty TNHH Điện Tử Điện Lạnh Sơn Tùng	Số 1646 Đại Lộ Hùng Vương, TP Việt Trì, Tỉnh Phú Thọ
Quảng Ninh 1	Công Ty TNHH Điện Tử Tuấn Thắng	Số 179, Trần Phú, Cẩm Tây, TP Cẩm Phả, Tỉnh Quảng Ninh
Quảng Ninh 2	Trung tâm Bảo hành Vương Long	Số 1199, Khu Bạch Đằng, Trần Phú, TP Cẩm Phả, Tỉnh Quảng Ninh.
Quảng Ninh 3	Công Ty TNHH MTV Lý Liên	Số 08 Hùng Vương, Trần Phú, TP Móng Cái, Tỉnh Quảng Ninh
Quảng Ninh 4	Trung tâm Bảo hành Điện Lạnh Trung Đức	Số 945, Tổ 5, Khu Lam Thạch A, Cẩm Thạch, TP Cẩm Phả, Tỉnh Quảng Ninh
Quảng Ninh 5	Công Ty TNHH TM & DV Anh Hồng Ngọc	Số 359 Tổ 33A Khu Cầu Sến, Yên Thành, TP Uông Bí, Tỉnh Quảng Ninh
Vinh Phúc	TTBH Điện Tử Điện Lạnh Phạm Thị Nga	Số 332 Hùng Vương, Tích Sơn, TP Vinh Yên, Tỉnh Vinh Phúc
Hải Dương	Công Ty TNHH TM & DV Khánh Linh HD	Số 10 Vũ Khâm Lân, Hải Tân, TP Hải Dương, Tỉnh Hải Dương
Hải Phòng 1	Trung tâm Bảo hành và Sửa chữa Điện Máy Hồ Sen II	Số 76 Phố Cột Đèn, Dư Hàng, Lê Chân, TP Hải Phòng, Tỉnh Hải Phòng
Hải Phòng 2	Công Ty TNHH Phát Triển TM & Công Nghệ Gia Hưng	Số 462 Chợ Hàng mới, Dư Hàng, Lê Chân, TP Hải Phòng, Tỉnh Hải Phòng
Hòa Bình 1	Trung tâm Bảo hành Dũng Huệ	Số 117 Hoàng Văn Thụ, Tổ 2, Thịnh Lang, TP Hòa Bình, Tỉnh Hòa Bình
Hòa Bình 2	Trung tâm Bảo hành NPP Tâm Oanh	Khu Đô Thị Phong Mỹ, Tổ 11, Hữu Nghị, TP Hòa Bình, Tỉnh Hòa Bình
Hung Yên 1	Trung tâm Bảo hành Điện Tử Điện Lạnh Đức Toàn	Số 233 Điện Biên, Lê Lợi, TP Hưng Yên, Tỉnh Hưng Yên
Hung Yên 2	Trung tâm Bảo hành Bình An	Số 374 Triệu Quang Phục, TP Hưng Yên, Tỉnh Hưng Yên
Tuyên Quang	Công Ty TNHH Thành Tuyên	Số 411 Quang Trung, Tổ 27, Phan Thiết, TP Tuyên Quang, Tỉnh Tuyên Quang
Phủ Thọ	Công Ty TNHH Cơ Điện Lạnh Khang Phát	Số 69 Nguyễn Tất Thành, Thanh Miếu, TP Việt Trì, Tỉnh Phú Thọ
Cao Bằng	Công Ty TNHH MTV TM & DV Chiến Khu	Số 04, Tổ 30, Hợp Giang, TP Cao Bằng, Tỉnh Cao Bằng
Yên Bái	Công Ty TNHH Điện Tử Điện Lạnh Mạnh Sử	Số 52, Trần Hưng Đạo, Hồng Hà, TP Yên Bái, Tỉnh Yên Bái
Lào Cai	Công Ty TNHH MTV DV Văn Nam	Số 96 Lê Lai, Kim Tân, Tỉnh Lào Cai
Lai Châu	Công Ty TNHH MTV Điện Tử Việt Nguyễn	Tổ 8 Quyết Tiến, TP Lai Châu, Tỉnh Lai Châu
Lang Sơn	Công Ty TNHH MTV Nhiệt Lạnh Hà Anh	Số 344 Bà Triệu, Đông Kinh, TP Lạng Sơn, Tỉnh Lạng Sơn
Hà Giang	Công Ty TNHH MTV Điện Tử Đại Đức	Số 02 Hồng Quân, Tổ 13, Nguyễn Trãi, TP Hà Giang
Nam Định 1	Công Ty TNHH MTV Điện Lạnh Thành Đạt	Số 114 Nguyễn Bình, Trần Quang Khải, TP Nam Định, Tỉnh Nam Định
Nam Định 2	Công Ty TNHH Đầu Tư DV Thanh Tùng	Số 438 Điện Biên, Xã Lộc Hòa, TP Nam Định, Tỉnh Nam Định
Thái Bình 1	Công Ty TNHH Điện Lạnh Rinh Long	Số 15 Nguyễn Tổng Quai, Trần Lãm, TP Thái Bình, Tỉnh Thái Bình
Thái Bình 2	Công Ty TNHH TM Điện Tử Thái Bình	Số 09 Trần Phú, Trần Hưng Đạo, TP Thái Bình, Tỉnh Thái Bình
Ninh Bình 1	Trung tâm Bảo hành Phú Mỹ Linh	Số 132+134 Đường 30/6 Phúc Chính 2, Nam Thành, TP Ninh Bình, Tỉnh Ninh Bình
Ninh bình 2	Công Ty TNHH MTV TM Điện Tử Phùng Thịnh	Số 409 Hải Thượng Lãn Ông, Lê Lợi, Văn Giang, TP Ninh Bình, Tỉnh Ninh Bình
Thanh Hóa 1	Công Ty TNHH Điện Tử Mạnh Phương	Lô 18 Đông Bắc Ga, Dương Đình Nghệ, Đông Thọ, TP Thanh Hoá, Tỉnh Thanh Hóa
Thanh Hóa 2	Công Ty TNHH Điện Tử Huỳnh Nga	Số 33 Trần Phú, Ba Đình, Thị xã Bỉm Sơn, Tỉnh Thanh Hóa
Thanh Hóa 3	Công Ty TNHH CN Điện Tử Điện Lạnh Mạnh Tuấn	Số 258 Trường Thi TP Thanh Hóa, Tỉnh Thanh Hóa
Nghệ An 1	Doanh Nghiệp Điện Tử Điện Lạnh Đình Dũng	Khởi 2 Thị trấn Yên Thành, Huyện Yên Thành, Tỉnh Nghệ An
Nghệ An 2	Doanh nghiệp TN Điện Lạnh Đức Vinh	Số 7/A2 Hermann, TP Vinh, Tỉnh Nghệ An
Hà Tĩnh 1	Doanh nghiệp TN Điện Tử Điện Lạnh Hưng Phú	Số 375 Nguyễn Công Trứ, Nguyễn Du, TP Hà Tĩnh, Tỉnh Hà Tĩnh
Hà Tĩnh 2	Công Ty TNHH TM & DV Dũng Audio	Số 09 + 11 Ngô 2 Nguyễn Chí Thanh, TP Hà Tĩnh, Tỉnh Hà Tĩnh
Thái Nguyên	Công Ty TNHH TM & DV Điện máy Thái Nguyên	Số 244/1 Bắc Kạn, Hoàng Văn Thụ, TP Thái Nguyên, Tỉnh Thái Nguyên
Sơn La	Công ty TNHH MTV Lâm Dũng	Số 229B Trần Đăng Ninh, Tổ 8 Quyết Tâm, TP Sơn La, Tỉnh Sơn La

MIỀN BẮC

HƯỚNG DẪN SỬ DỤNG BẾP ĐIỆN TỬ ĐÔI



Model: **KG 859i**

Double IH burners instruction booklet

Cảm ơn Quý vị đã sử dụng sản phẩm của Tập đoàn Kangaroo

Vui lòng đọc kỹ quyển hướng dẫn lắp đặt và vận hành sản phẩm trong cuốn sách này.

Giữ lại sách hướng dẫn sử dụng để thuận tiện cho những lúc cần tham khảo về sau.

Khách hàng tự chịu trách nhiệm về những thiệt hại, tổn thất về người hay vật chất phát sinh trực tiếp hoặc gián tiếp từ việc lắp đặt hoặc bảo trì theo định kỳ và/ hoặc sử dụng sản phẩm không đúng cách, không tuân thủ đầy đủ các quy định trong bản sách hướng dẫn sử dụng này.

Dear value Customer,

Thank you very much for using Kangaroo products.

Please read the Instruction Manual carefully before using the products to ensure that you obtain the best possible result and safety. Retain the Manual for future reference.

Kangaroo is not liable for any loss or damage arising from incorrect install or use of the products.



THIẾT BỊ GIA DỤNG
HOME APPLIANCES



THIẾT BỊ NHÀ BẾP
KITCHEN APPLIANCES



VẬT LIỆU XÂY DỰNG
BUILDING MATERIALS



ĐIỆN LẠNH
FREEZER

MỤC LỤC

LỜI MỞ ĐẦU.....	2
QUY ĐỊNH AN TOÀN CHUNG	3
THÔNG SỐ SẢN PHẨM.....	4
HƯỚNG DẪN LẮP ĐẶT.....	4
HƯỚNG DẪN AN TOÀN.....	5
PHÍM HIỂN THỊ CHỨC NĂNG.....	6
HƯỚNG DẪN SỬ DỤNG.....	6,7
LỰA CHỌN DỤNG CỤ ĐUN NẤU PHÙ HỢP.....	8, 9
VỆ SINH VÀ BẢO QUẢN.....	10
CÁC HƯ HẠI THÔNG THƯỜNG.....	10
THÔNG TIN BẢO HÀNH.....	11

CONTENTS

LETTER FROM KANGAROO GROUP.....	12
WORKING PRINCIPLES	13
PRODUCT SPECIFICATIONS.....	14
POWER CONNECTION & INSTALLATION.....	14
SAFETY GUIDE.....	15
INDICATIONS.....	16
INSTRUCTIONS TO USE.....	16,17
CHOICE OF COOKING UTENSILS.....	18
MAINTENANCE.....	19
COMMON POSSIBLE DAMAGE.....	20
WARRANTY INFORMATION.....	21

Kính gửi Quý Khách!

Với một thời gian dài xây dựng và phát triển, Tập đoàn Kangaroo luôn mong muốn mang đến cho quý khách những sản phẩm tiện ích nhất cho đời sống sinh hoạt. Để cao sự đổi mới và cải tiến, chúng tôi không ngừng tìm tòi, sáng tạo nhằm thỏa mãn đời sống tiện nghi ngày một nâng cao

Phát huy những điều này, chúng tôi xin giới thiệu tới Quý khách sản phẩm mới: **BẾP ĐIỆN TỬ ĐÔI KANGAROO**. Chúng tôi hy vọng với sản phẩm này, gia đình Quý khách sẽ bớt đi những lo lắng, vất vả trong cuộc sống hàng ngày. Niềm vui của các Quý khách cùng gia đình cũng là niềm vui và sự tự hào của Tập đoàn chúng tôi. Và chúng tôi cũng rất vui lòng nếu có thể nhận được những ý kiến phản hồi từ Quý khách để trên cơ sở này chúng tôi có thể tiếp tục hoàn thiện mình, từ đó có thể đem lại cho Quý khách dịch vụ và những sản phẩm chất lượng tốt nhất.

Tập đoàn Kangaroo xin chân thành cảm ơn Quý khách đã sử dụng sản phẩm **BẾP ĐIỆN TỬ ĐÔI KANGAROO** của chúng tôi. Xin Quý khách vui lòng đọc kỹ hướng dẫn sử dụng trước khi sử dụng, và giữ lại cuốn sách này để tham khảo khi cần.

Trân trọng!

Tập đoàn Kangaroo

Nguyên lý hoạt động của bếp từ:

Khi bếp từ khởi động, dòng điện qua cuộn dây trong bếp từ sẽ tạo ra từ trường. Từ trường này khi tiếp xúc với bề mặt của dụng cụ nấu (bề mặt nhiễm từ) tạo ra dòng điện Foucault, các Electron tự do di chuyển với tốc độ cao sẽ va đập lẫn nhau và sinh ra nhiệt tại đáy dụng cụ nấu, nhiệt lượng sẽ được truyền vào thực phẩm bên trong.

Chế độ bảo vệ quá nhiệt:

Bếp điện từ đôi Model KG 859i được trang bị bộ phận bảo vệ chống quá nhiệt. Khi nhiệt độ trên bề mặt bếp vượt quá mức cho phép bộ phận này sẽ hoạt động và tự động ngắt chế độ hoạt động của mâm từ để khống chế nhiệt độ dưới mức cho phép.

Chức năng cảnh báo:

Bếp điện từ đôi Model KG 859i có chế độ cảnh báo khi sử dụng các dụng cụ nấu không phù hợp như: các dụng cụ nấu có đường kính nhỏ hơn 80mm hoặc các vật thể kim loại có kích thước nhỏ (như: dao đĩa, nhíp, chìa khóa...) đặt trên bề mặt bếp hoặc các dụng cụ đun nấu không nhiễm từ (như: nồi nhôm, thủy tinh, gốm sứ...), bếp sẽ phát ra tín hiệu cảnh báo "EO" trong 1 phút, nếu người sử dụng không thay thế bằng các dụng cụ đun nấu phù hợp bếp sẽ chuyển sang chế độ chờ.

Chế độ tự động tắt:

Bếp được cài đặt chức năng tự động chuyển sang trạng thái tắt sau khi nhấc dụng cụ nấu ra khỏi mặt bếp 1 phút và sau 120 phút nếu không sử dụng.

Lưu ý:

1. Sản phẩm này chỉ sử dụng vào mục đích nấu ăn trong gia đình. Không sử dụng vào các mục đích nấu ăn chuyên nghiệp như: các bếp ăn tập thể, nhà hàng, khách sạn...
2. Trẻ em, những người không làm chỉ được hành vi, người cao tuổi chỉ sử dụng bếp khi có người giám hộ để đảm bảo an toàn. Những người bị bệnh tim nên hỏi ý kiến bác sĩ trước khi sử dụng.
3. Thông báo ngay cho nhà sản xuất mọi dấu hiệu bất thường của sản phẩm trong quá trình sử dụng.
4. Việc kiểm tra, bảo dưỡng định kỳ phải được thực hiện đầy đủ và đúng hạn theo quy định của nhà sản xuất.

THÔNG SỐ SẢN PHẨM

Điện áp	Công suất	Kích thước khu vực gia nhiệt
220V/50Hz	4000W (2000 + 2000)	Bếp điện từ: 200mm

HƯỚNG DẪN LẮP ĐẶT

Lưu ý:

Cần đảm bảo bếp điện từ luôn được đấu dây điện tiếp mát.
Bếp điện từ luôn phải được lắp đặt bởi các kỹ thuật viên có trình độ chuyên môn và được sự ủy quyền của hãng Kangaroo.
Nhà sản xuất sẽ không chịu trách nhiệm với những hư hỏng do lắp đặt hoặc sử dụng không đúng hướng dẫn.

Lắp đặt:

Kích thước khoét đá, bề mặt bàn bếp theo hướng dẫn trong hình dưới

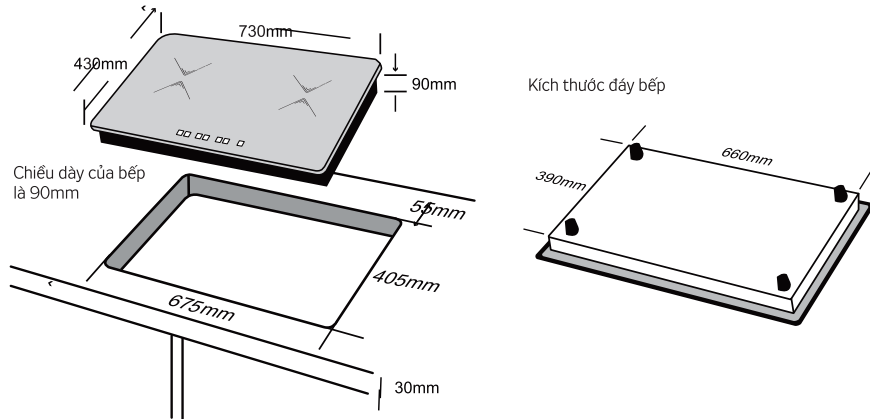

Để đảm bảo an toàn khi lắp đặt và sử dụng, vị trí khoét đá phải cách chân tường tối thiểu 55mm.

Phải đảm bảo độ dày tối thiểu của mặt bàn đá, mặt bếp là 30mm và sử dụng chất liệu chống cháy và chống nóng.

Đảm bảo khoảng cách tối thiểu từ mặt bếp đến tủ bếp là 65 – 75 cm.

HƯỚNG DẪN AN TOÀN



Sản phẩm chỉ phù hợp để sử dụng trong nhà.



Tuyệt đối không đun nấu các loại đồ hộp khi chưa được mở nắp.



Không để trẻ em tự ý sử dụng bếp



Việc sửa chữa, thay thế các linh kiện như dây, phích cắm điện phải được thực hiện bởi các trung tâm bảo hành chính hãng.



Không ngâm, rửa, hoặc phun nước trực tiếp vào bếp.



Không sử dụng bếp tại các môi trường có nhiệt độ cao.



Không đặt bếp gần khu vực có hóa chất độc hại hoặc các chất có thể gây cháy nổ.



Nếu bề mặt bếp bị nứt vỡ phải ngắt kết nối với nguồn điện và mang bếp tới các trung tâm bảo hành chính hãng.



Sau khi đun nấu mặt bếp vẫn còn nóng, do vậy không được chạm vào mặt kính tại khu vực gia nhiệt để tránh bị bỏng. Không để trẻ em lại gần khu vực bếp đang hoạt động. Không để dây điện nguồn chạm vào bề mặt bếp để tránh chập cháy



Không để những vật bằng kim loại như dao, thìa, nắp hộp và những vật dụng để cháy lên bề mặt bếp.

Lưu ý:

- Không để dầu mỡ, thức ăn bám trên bề mặt bếp vì có thể gây cháy.
- Không để trực tiếp đồ ăn trên mặt bếp để chế biến.
- Trước khi di chuyển bếp khỏi vị trí cần đảm bảo nguồn điện đã được ngắt kết nối.

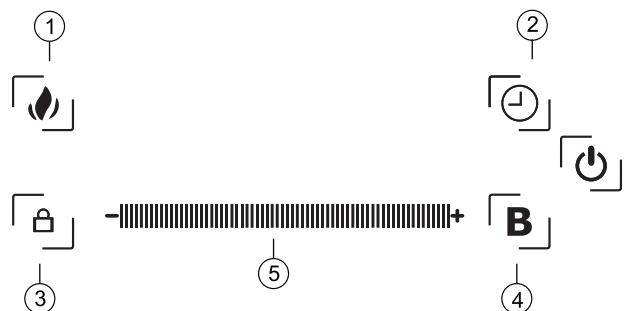

1. Kích hoạt chế độ nấu

Kích hoạt chế độ hoạt động của bếp

2. Cài đặt thời gian

Chức năng cài đặt thời gian hẹn giờ khi nấu

3. Khóa phím

Chức năng khóa bàn phím điều khiển.

4. Tăng cường công suất (Booster)

Chế độ nấu với công suất lớn nhất.

5. Phím trượt điều khiển tăng giảm

Phím trượt điều khiển tăng giảm công suất hoặc thời gian.

1. Đảm bảo dụng cụ nấu đặt trên mặt bếp có đáy nhiễm từ.
2. Bấm phím ON/OFF để bật bếp.
3. Bấm phím để kích hoạt chế độ nấu, bếp sẽ luôn mặc định hoạt động ở công suất mức "5". Sử dụng phím để điều khiển tăng, giảm công suất nấu phù hợp. Bếp có 9 mức công suất khác nhau từ 1 đến 9
4. Nếu màn hình hiển thị báo "E0" cần kiểm tra lại dụng cụ nấu, có thể dụng cụ nấu không có đáy nhiễm từ hoặc đáy dụng cụ nấu có đường kính nhỏ hơn 80mm.
5. Để cài đặt thời gian bấm phím sử dụng phím trượt để điều chỉnh thời gian tắt bếp, thời gian hẹn giờ trong khoảng từ 5-180 phút.
6. Bấm vào nút khi muốn kết thúc quá trình nấu.
7. Nếu cài đặt chế độ hẹn giờ, màn hình sẽ hiển thị công suất và thời gian đếm ngược về "0". Khi kết thúc thời gian hẹn giờ bếp sẽ phát ra tiếng "Bíp" và bếp sẽ tự động tắt.
8. Bấm phím màn hình sẽ hiển thị "P" bếp sẽ tăng công suất ở chế độ lớn nhất, các vùng nấu còn lại tự động chuyển về mức "4"

Khóa an toàn:

Phím khóa an toàn được thiết kế để khóa các chức năng điều khiển trên mặt bếp tránh các điều khiển không do người sử dụng chủ động điều khiển.

Ấn và giữ 2 giây sau khi nghe tiếng "Bíp" đèn hiệu sẽ sáng, chức năng khóa bàn phím sẽ được kích hoạt, Ấn giữ nếu muốn thoát khỏi chế độ khóa phím.

LỰA CHỌN DỤNG CỤ ĐUN, NẤU PHÙ HỢP

B. NHỮNG DỤNG CỤ CÓ THỂ DÙNG VÀ KHÔNG THỂ DÙNG CHO BẾP TỬ

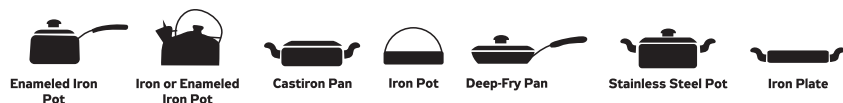

1) Những loại nồi sau đây có thể sử dụng:
Các loại nồi như nồi thép, nồi gang, nồi sắt tráng men, nồi có đáy phẳng/ chảo với đường kính từ 12 đến 26 cm

2) Những loại nồi sau đây không thể sử dụng:
Nồi thủy tinh chịu lực, nồi gốm, nồi đồng, nồi nhôm, xong/nồi/chảo có đường kính nhỏ hơn 12cm. Hoặc những nồi có bán kính lớn hơn bán kính khu vực gia nhiệt 2 cm. Những loại nồi có đế thô, ráp, nồi có chân đế hoặc nồi được làm từ các vật liệu cách nhiệt đều không thể sử dụng cho bếp điện từ.



VỆ SINH VÀ BẢO QUẢN

Vệ sinh bếp sau mỗi lần sử dụng. Đảm bảo bề mặt bếp đã nguội trước khi vệ sinh.

Vệ sinh	Không sử dụng các vật sắc nhọn, các dụng cụ như bàn chải, giẻ kim loại để vệ sinh bếp. Lau sạch bề mặt bếp bằng khăn ẩm sau mỗi lần sử dụng, sử dụng các chất tẩy rửa an toàn để duy trì độ sáng, bóng của mặt kính.
	Đảm bảo làm sạch các hạt muối, cát, đường trên bề mặt bếp.
	Không đặt các dụng cụ cứng, sắc, nhọn lên trên mặt bếp.
Dụng cụ nấu	Không sử dụng các hóa chất tẩy rửa có tính ăn mòn để vệ sinh mặt bếp.
	Sử dụng dụng cụ nấu có đáy bằng phẳng, không dùng các dụng cụ nấu có đáy thô ráp, gỗ gẽ sẽ làm trầy xước mặt kính và kém hiệu quả trong việc truyền dẫn nhiệt Không đặt các dụng cụ nấu đang nóng lên trên bảng điều khiển.

CÁC HƯ HẠI THÔNG THƯỜNG

Các hư hại và hao mòn thông thường này không tác động đến bất kỳ hoạt động nào của bếp



Hạn gí: Các vết hạn gí có thể gây ra bởi lượng thức ăn có chứa lượng đường muối cao dư thừa trên bề mặt bếp



Mài mòn: Sự mài mòn trên bề mặt bếp do vệ sinh không đúng cách và do quá trình hao mòn tự nhiên



Vết xước: Các vết xước trên bề mặt bếp có thể gây ra do các hạt đường muối, cát hặc do sử dụng đáy nồi không bằng phẳng



Các đường đứt đoạn và mờ đường viền trên bề mặt bếp do quá trình sử dụng và hao mòn tự nhiên gây ra

Các hư hại và hao mòn trên do quá trình sử dụng, vệ sinh bảo dưỡng không đúng cách và là các hao mòn tự nhiên sau quá trình sử dụng, không liên quan đến lỗi kỹ thuật nên nhà sản xuất không bảo hành trong các trường hợp trên.

BẾP ĐIỆN TỬ ĐÔI đã được đội ngũ kỹ thuật của Tập đoàn Kangaroo giám sát và kiểm tra chất lượng một cách nghiêm ngặt.

Với vai trò là nhà sản xuất và cung cấp hàng gia dụng hàng đầu Việt Nam, chúng tôi xin cam kết mang đến cho quý khách hàng những sản phẩm và dịch vụ bảo hành tốt nhất.

Nếu sản phẩm có sai hỏng trong thời gian bảo hành do lỗi của nhà sản xuất, sản phẩm sẽ được sửa chữa, bảo dưỡng hoặc thay thế các bộ phận hư hỏng hoàn toàn miễn phí.

1. Sản phẩm được bảo hành 24 tháng
2. Trong các trường hợp sau, sản phẩm sẽ được sửa chữa có tính phí:
 - a. Hết thời hạn bảo hành.
 - b. Hỏng hóc do sử dụng bất cẩn hoặc sử dụng sai so với hướng dẫn sử dụng.
 - c. Hỏng hóc do thiên tai, hỏa hoạn gây ra.
 - d. Mất thẻ bảo hành.

Tất cả các phần trong hướng dẫn sử dụng này đã được biên tập và kiểm tra rất kỹ lưỡng. Đối với bất kỳ lỗi sai và thiếu sót do việc in ấn hoặc sự hiểu nhầm đối với hướng dẫn sử dụng, công ty chúng tôi hoàn toàn có quyền giải thích những vấn đề này. Thêm nữa, bất kỳ sự cải tiến kỹ thuật nào thể hiện trong hướng dẫn có thể sẽ được sửa đổi mà không thông báo trước. Hình ảnh và màu sắc sản phẩm trong hướng dẫn sử dụng chỉ mang tính chất minh họa.

Dear Customers!

For a long time building and development, Kangaroo group always try our best to give customers the best products for utility daily life. Enhancing innovation and improvement, we constantly explore innovation to meet the improving of modern life. Keep the way, Kangaroo Group introduces a new product: KANGAROO DOUBLE IH BURNERS

We hope with this new product, you will feel more convenient and enjoy your life. The happiness of your family is glad and pride of our group, too. And we will be happy if we can get feedback from you. From this base we can continue to improve ourselves, that we can provide you and other customers a best service, best quality products.

*Thank you for purchasing KANGAROO DOUBLE IH BURNERS.
Please kindly read this instruction manual in detail before installation and operating. Always keep this user manual for future reference.*

*Best Regards,
KANGAROO GROUP*

WORKING PRINCIPLES

A. Induction Hob (Left Stove)

An Induction Hob uses induction heating for cooking. An electric current flows through the copper wire coil, which produces magnetic field. This field induces an electric current in the pot, and produces heating which heats the food. Only cookware made of ferromagnetic metal can be used on Induction Hob.

B. Induction Hob (Right Stove)

Induction Hob uses heating plate to heat up the hob surface, which then heats the cookware and the food. Therefore, all types of cookware can be used on induction Hob.

C. Over-Temperature Protection

Model KG 859i is equipped with a temperature sensor device to monitor the temperature inside the hobs. When an excessive temperature is detected, both the Induction Hob will stop increasing temperature automatically.

D. Detection of Small Articles (Induction Hob)

When the Induction Hob detected the existence of a pot which is less than 80mm in diameter or small articles (e.g. knife, fork, forceps, key, ...) or non-magnetic pots (such as aluminum or bronze pot), the buzzer can give out an alarm lasting about 1 minute. In case user has not put proper pot in time, the Induction Hob shall automatically switch to standby mode.

E. Heat Remains After Used

When the hob is used for a long period of time, heat remains in the heating zone for a few minutes.

F. Auto Shutdown Protection

Auto shutdown is a safety protection function for Veas Duo-Uniqooker model KG 859i. If not turned-off after 120 minutes, it will shut down automatically.

When pot is removed, the Induction Hob shall stop heating immediately and shut down after 1 minute of buzzer sound.

CAUTION!

1. This appliance is for household use / cooking. Children or elderly should not operate the appliance without supervision of competent user for safety purpose.
2. Patients with heart pacemakers shall use this product under guidance of their doctors.
3. Do not touch the hob surface right after removing the pot, since the hob surface will still be very hot.
4. Promptly notification to the Manufacturer if you note of any unusual symptoms.
5. Always maintain your product according to the Maintenance Schedule in the Manufacturer's Instruction Manual.

PRODUCT SPECIFICATIONS

Rated Voltage	Rated Power	Diameter of Heating Area
220V/50Hz	4000W (2000 + 2000)	Induction Hob :200mm

POWER CONNECTION & INSTALLATION

Power Connection & Installation

For first time use of this product, users must ensure that the household appliance system is connected to earth wire and is in compliance with safety regulations. Model KG 859i must be installed by qualified personnel or technicians. The manufacturer and distributors are not responsible for damages caused by inappropriate usage and incorrect installation.

Installation

Cut out holes on table surface according to the sizes shown in drawing.

For purpose of installation and use, a minimum of 55mm space shall be preserved around the hole.

Be sure the thickness of table surface is at least 30mm. Please select heat-resistant table material.

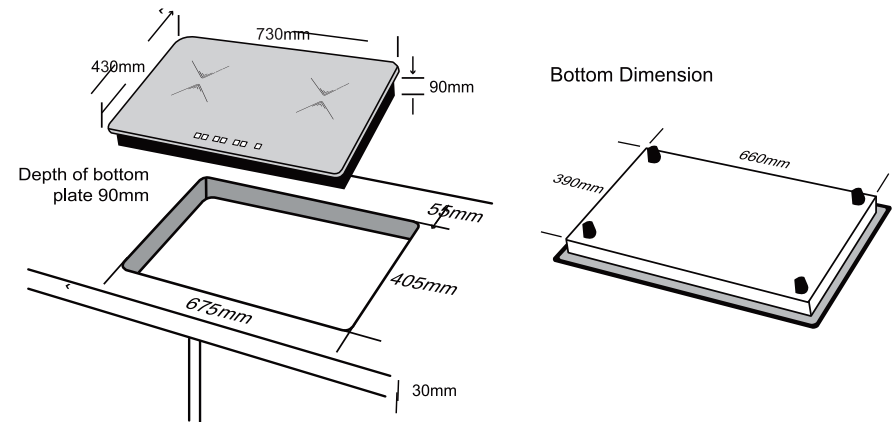

Caution: A safe distance between the surface of burner and cabinet is maximum 65 – 75 cm.

SAFETY GUIDE



For indoor use and home use only



Never cook food while it is in can in order to avoid explosion dangers



Keep out of reach from children. Do not let them use e-Stove without supervision



Any service or replacement of power cord must be performed by technical service department in order to avoid hazard



Never wash by pouring water directly to avoid danger



Never operate e-Stove in high temperature environments such as near a gas stove or kerosene stove



Do not put any detergents or flammable materials around or beneath e-Stove



If the surface cracks, switch off the electricity immediately and contact the technical service department



After used, the corresponding heating zone is still hot. Never touch the ceramic surface to avoid burning. Children should keep a safe distance during and after cooking. While the glass surface is hot, wires must not be in contact with the hob surface, otherwise, power cord and cooking area would be damaged



Metallic objects such as knives, forks, spoons, lids and food packed in aluminum foil should not be placed on the hob surface since they can get hot easily and may be flammable

Overheated Oil

Do not arbitrarily leave oil or oiled foods on the hob surface, since oil could be overheated and produce fire. If the fire is caused by oil, do not put off fire by pouring water onto it. Place a lid to cover the fire and switch off the power.

Cooking

Do not place foods directly onto hob surface – always cook with a pot.

Removing hob from kitchen counter top





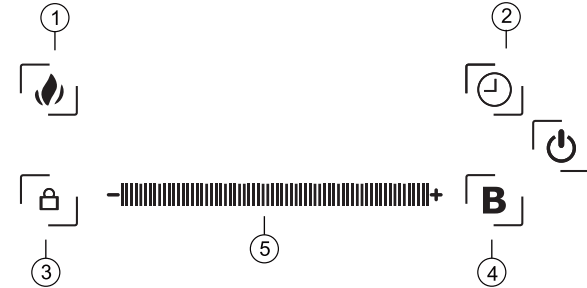

Before removing cooker, make sure the electric power has been disconnected.

INDICATIONS



- ① **Power** Select power level.
- ② **Timer** This function can be used as time schedule for cooking.
- ③ **Locking System** The lock system is to prevent incorrect operation.
- ④ **Booster** This function let heating zone set to max power.
- ⑤ **Slider control** To adjust power and Timer required.



Instructions to use Induction Hob

1. Before using the Induction Hob, put a cookware made of ferromagnetic metal on to the hob surface.
2. Touch on , until the indicating lamp is flashing, display “_ _ _”.
3. Touch  button, will be display level 5, then you can slid or touch  to adjust power from 1 to 9 level.
4. If “EO” is seen on indicating lamp, that indicates the Induction Hob failed to detect a ferromagnetic metal cookware, the cookware used is unsuitable. Please use a ferromagnetic metal cookware.
5. Touch  button, you can slid or touch  to adjust power from "5" to "180" minute.
6. If timer is not being set, when the cooking is completed, touch on  symbol to switch off the Induction Hob.
7. If timer is being set, display panel will shows wattage and Timer booth. At the end of Pre-set timer, “beep” sound would be heard and Induction Hob will switch off automatically.
8. Touch  button, will be display "P", this heating zone of power is go to the max power "P" level (2800W), then another heating zone will down to level "4" auto.



Safety Lock

The  symbol is sensitive to touch of fingers, KG856i is equipped with Safety Lock to prevent users from switching on/off accidentally.

• Activate Safety Lock

Touch  and hold for 2 seconds, beeping sound will be heard,  indication will light on, it shall lock the function you have selected. If you accidentally touch on other symbols, it shall not response, except for  symbol.

• De-activate Safety Lock

Touch  and hold for 3 seconds, beeping sound will be heard,  indication will light off, function is unlocked.

B. USABLE AND NON-USABLE UTENSILS FOR INDUCTION HEATER



Usable utensils: Steel or cast iron, enameled iron, stainless steel, flat-bottom pans/pots with diameter from 12 to 26cm

Non-Usable utensils: Heat-resistant glass, ceramic container, copper, aluminum pans/pots. Rounded-bottom pans/pots with bottom measuring less than 12cm or utensils with base protrusions more than 2cm.

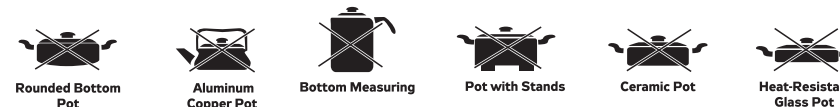

MAINTENANCE

Daily Maintenance

Please clean Deli cooker after each use. Before cleaning, please ensure that the hon surface is not HOT.

Cleaning	The high voltage or whiff style steam cleaner should not be used for cleaning. After each use, wipe the cooking surface with a damp cloth then use protective detergent to maintain the brightness of glass panel.
Bottom of pot	Examine the bottom of pot before using. The bottom of pot should not be rough or else is scratch the hob surface
Hot cookware	Never put hot cookware on top of the control panel
Salt, sugar and sand	Salt, sugar and sand that are left after cooking should be cleaned to prevent scratches on the hob
Hard and sharp objects	The hob surface may be damaged by dropping of hard and sharp objects. Keep hard and sharp object at proper places
Improper cleaning detergent	Never use steel brush or causticity cleaning product such as spray and rust cleaning products to clean the hob

COMMON POSSIBLE DAMAGE

Common Possible Damage

These common damages shall not effect any function of the Vees Duo-Uniqooker



Rust: The rusty surface may caused by sugar or food which has high-sugar contains.



Fading: Abrasion of metal ring on hob surface or use of unsuitable cleaning products may cause fading



Scratches: Scratches may caused by grains of salt, sugar, sand or abnormal bottom of pot.



Fading of Decorative Marking: Using unsuitable cleaning products will cause fading of decorative making

The above mentioned damages are caused by incorrect usage and incorrect care of the product and are not related to technical defects, therefore they are not warranted.

WARRANTY INFORMATION

KANGAROO DOUBLE IH BURNERS is strictly monitored and examined in quality by the technical team from Kangaroo Corporation.

As the leader in manufacture and produce household in Vietnam, we undertake to provide customers with the best products and best warranty services.

If the product gets defected or disordered during the warranty time, the detected elements will be fixed, maintained or replaced free of charge.

1. The warranty period is 24 months
2. In the following cases, the products will be repaired with charging fee:
 - a. Expiry of warranty period.
 - b. Damages caused by careless of users or using not follow the instruction of manual.
 - c. Damages by disaster or fire.
 - d. Loss warranty card.

All the contents in this USER MANUAL have been subjected to careful check. For any mistake and mission in printing or misunderstanding of the contents, the company keeps the right of explanations. Additionally, any technical improvement will be shown in the revised manual without notice. The product appearance and color in this manual just for your reference.

DANH SÁCH TRUNG TÂM BẢO HÀNH KANGAROO TRÊN TOÀN QUỐC

	Dà Nẵng	Trung tâm Dịch vụ Kỹ thuật Miền Trung	Số 573 Đường Điện Biên Phủ, Quận Thanh Khê, TP Đà Nẵng
MIỀN TRUNG	Quảng Bình	Trung tâm Bảo hành Trần Anh	Số 60 Phan Đình Phùng, TP Đồng Hới, Tỉnh Quảng Bình
	Quảng Trị	Trung tâm Bảo hành Bảo Bảo Thiên	Số 32, Nguyễn Trãi, TP Đông Hà, Tỉnh Quảng Trị
	Huế	Trung tâm Bảo hành Thanh Sơn	Số 176 Phan Đăng Lưu, Phú Hòa, TP Huế, Tỉnh Thừa Thiên Huế
	Quảng Nam	Trung tâm Bảo hành Hoàng Duy	Thị Trấn Núi Thành, Tỉnh Quảng Nam
	Quảng Ngãi	Trung tâm Bảo hành Hùng Phát	Số 203 Lê Thánh Tôn, TP Quảng Ngãi, Tỉnh Quảng Ngãi
	Bình Định 1	Trung tâm Bảo hành Phước Thành	Số 17 Nguyễn Trãi, TP Quy Nhơn, Tỉnh Bình Định
	Bình Định 2	Trung tâm Bảo hành Thanh Bình	Số 68 Lý Tự Trọng, TP Quy Nhơn, Tỉnh Bình Định
	Phú Yên 1	Trung tâm Bảo hành Đức Thống	Số 06N, Nguyễn Huệ, TP Tuy Hòa, Tỉnh Phú Yên
	Phú Yên 2	Trung tâm Bảo hành Long Vũ	Lô 19A Trần Phú, Phường 9, TP Tuy Hòa, Tỉnh Phú Yên
	Khánh Hòa 1	Trung tâm Bảo hành Tinh Văn	Số 51 Nguyễn Trọng Kỳ, Cam Lâm, TP Cam Ranh, Tỉnh Khánh Hòa
	Khánh Hòa 2	Trung tâm Bảo hành Hoàng Minh	Số 02 Bà Triệu, TP Nha Trang, Tỉnh Khánh Hòa
	Lâm Đồng 1	Trung tâm Bảo hành Tấn Lực	Số 45 Lam Sơn, TP Bảo Lộc, Tỉnh Lâm Đồng
	Lâm Đồng 2	Trung tâm Bảo hành Duy Phương	Số 18 Phạm Hồng Thái, TP Đà Lạt, Tỉnh Lâm Đồng
	Lâm Đồng 3	Trung tâm Bảo hành Điện Lạnh Văn Đạt	Số 204A Phan Đình Phùng, Phường 2, TP Đà Lạt, Tỉnh Lâm Đồng
Gia Lai	Trung tâm Bảo hành Hùng Dũng	Số 33 Nguyễn Trường Tộ, TP Pleiku, Tỉnh Gia Lai	
Kon Tum	Trung tâm Bảo hành Lâm Sơn	Số 284 Trần Phú, TP Kon Tum, Tỉnh Kon Tum	
Đắk Lắk	Trung tâm Bảo hành Phong Thành	Số 5A Nguyễn Khuyến, Ân Lợi, TP Buôn Ma Thuột, Tỉnh Đắk Lắk	
Đắk Nông	Trung tâm Bảo hành Phong Thành	Tổ 6 Phường Nghĩa Phú, Thị Xã Gia Nghĩa, Tỉnh Đắk Nông	

	Hồ Chí Minh	Trung tâm Dịch vụ Kỹ thuật Miền Nam	Số 16/10 Hoàng Việt, Phường 4, Quận Tân Bình, TP Hồ Chí Minh
MIỀN NAM	Hồ Chí Minh 1	Công Ty TNHH Điện tử Điện lạnh Tin Phát	Số 237 Quang Trung, Phường 10, Gò Vấp, TP Hồ Chí Minh
	Hồ Chí Minh 2	Công Ty CP Phân phối DV DT	Số 1402 + 1404 Đường 3 tháng 2, Phường 2, Quận 11, TP Hồ Chí Minh
	Hồ Chí Minh 3	Công Ty TNHH TM DV DT Viễn Thông Thành Phát	Số 23C4 Đường 66, Quy Đồng, Tân Phong, Quận 7, TP Hồ Chí Minh
	Hồ Chí Minh 4	Công Ty Đầu tư và Phát triển TM & DV DHP	Số 395 Kha Vạn Cân, Khu Phố 6, Hiệp Bình Chánh, Thủ Đức, TP Hồ Chí Minh
	Hồ Chí Minh 5	Công Ty TNHH TM & DV Zunik	Số 217/11/55 Bùi Đình Túy, Phường 24, Bình Thạnh, TP Hồ Chí Minh
	Hồ Chí Minh 6	Trung tâm Bảo hành Điện tử Lý Gia	A10 Phạm Văn Đồng, Linh Đông, Thủ Đức, TP Hồ Chí Minh
	Vũng Tàu 1	Công Ty TNHH TM & DV Duyên Dám	Số 50B Nguyễn Kim, Phường 4, TP Vũng Tàu, Tỉnh Bà Rịa Vũng Tàu
	Vũng Tàu 2	Công Ty TNHH CN & KT Điện lạnh Trung Kiên	Số 75/7 Trần Xuân Độ, Thắng Nhì, TP Vũng Tàu, Tỉnh Bà Rịa Vũng Tàu
	Tây Ninh	Công Ty TNHH MTV Thiện Chí	Số 41 Cơ Thánh Vệ, Khu Phố Hiệp Lễ, Hiệp Ninh, TP Tây Ninh, Tỉnh Tây Ninh
	An Giang	TTBH Điện tử Điện Gia dụng Điện Phát	Số 107 Nguyễn Huệ B, Mỹ Long, TP Long Xuyên, Tỉnh An Giang
	Bình Phước	Công Ty TNHH MTV DV Bình Phước	Số 46 + 47 Khu phố 2, Phước Bình, Thị Xã Phước Long, Tỉnh Bình Phước
	Đồng Tháp	Trung tâm Bảo hành Phước Dũng	Số 3 Lý Thường Kiệt, Phường 1, TP Cao Lãnh, Tỉnh Đồng Tháp
	Sóc Trăng	Trung tâm Bảo hành Điện Lạnh Hoàng Huy	Số 130 Trương Công Định, Phường 2, TP Sóc Trăng, Tỉnh Sóc Trăng
	Hậu Giang	Công Ty TNHH MTV TM & DV Mai Anh	Số 48 Ngô Quốc Trị, Phường 5, TP Vị Thanh, Tỉnh Hậu Giang
	Vĩnh Long	Cơ sở Điện Lạnh Thuận Thành	Số 33/13K Phạm Thái Bường, Phường 4, TP Vĩnh Long, Tỉnh Vĩnh Long
	Trà Vinh	Công Ty TNHH MTV Thiện Tài	Số 522 Đồng Khởi, Khóm 1, Phường 9, TP Trà Vinh, Tỉnh Trà Vinh
	Đồng Nai	Trung tâm Bảo hành Điện tử Hùng Phát	Số 79 Trần Phú, Xuân An, Thị Xã Long Khánh, Tỉnh Đồng Nai
	Bình Thuận	Công Ty TNHH TM Điện Lạnh Quang Duyên	Số 491 Thủ Khoa Huân, TP Phan Thiết, Tỉnh Bình Thuận
	Đồng Nai 1	Trung tâm Bảo hành Trần Quốc Tuấn	Số 18/37 Huỳnh Văn Nghệ, Bửu Long, TP Biên Hòa, Tỉnh Đồng Nai
	Đồng Nai 2	Trung tâm Bảo hành Minh Tiến	Số 706 Ấp Tân Hạnh, Xuân Bảo, Cẩm Mỹ, Tỉnh Đồng Nai
	Đồng Nai 3	Công Ty TNHH TM & DV Điện tử Điện lạnh Kiến Hòa	Số 157 Nguyễn Duy Trinh, Bình Trưng Tây, Quận 2, TP Hồ Chí Minh
	Đồng Nai 4	Trung tâm Bảo hành Điện Lạnh Khang Nghi	Số 364 Bùi Trọng Nghĩa, Trảng Dài, TP Biên Hòa, Tỉnh Đồng Nai
	Ninh Thuận	Trung tâm Bảo hành Điện lạnh Nguyễn Phát	Số 26 Ngô Gia Tự, TP Phan Rang Tháp Chàm, Tỉnh Ninh Thuận
	Kiên Giang	Công Ty TNHH MTV Minh Tùng	Số 25 Lê Thị Hồng Gấm, Vĩnh Thanh, TP Rạch Giá, Tỉnh Kiên Giang
Bạc Liêu	Công Ty TNHH Điện tử Điện lạnh Uy Vũ	Số 1A/5 Trần Huỳnh, Khóm 5, Phường 7, TP Bạc Liêu, Tỉnh Bạc Liêu	
Bến Tre	Trung tâm Bảo hành Điện lạnh Việt Hùng	Số 120B Đại lộ Đồng Khởi, Phú Khương, TP Bến Tre, Tỉnh Bến Tre	
Long An 1	Công Ty TNHH Điện tử Minh Dũng PT	Số 27, Quốc lộ 1A, Phường 5, TP Tân An, Tỉnh Long An	
Long An 2	Trung tâm Bảo hành HKD Trần Ngọc Thuận	Số 326 Quốc lộ 1A, Khu phố 9, Thị Trấn Bến Lức, Tỉnh Long An	
Long An	Trung tâm Bảo hành Thọ Dũng	Ấp Mới 2, Xã Mỹ Hạnh Nam, Đức Hòa, Tỉnh Long An	
Cần Thơ	Trung tâm Bảo hành Kangaroo Cần Thơ	Số 115/4A Cách Mạng Tháng Tám, An Thới, Bình Thủy, TP Cần Thơ, Tỉnh Cần Thơ	
Bình Dương 1	Công Ty TNHH MTV TM & DV Nguyễn Vĩ	Số 348.30 tháng 04, Chánh Nghĩa, TP Thủ Dầu Một, Tỉnh Bình Dương	
Bình Dương 2	Trung tâm Bảo hành Nguyễn Văn Dũng 24h	Số 272E/2 Khu Phố 1, An Phú, Thị Xã Thuận An, Tỉnh Bình Dương	
Tiền Giang	Công Ty TNHH MTV TM & DV Tấn Kim Thành Phát	Số 242 Ấp Bắc, Khu Phố 3, Phường 10, TP Mỹ Tho, Tỉnh Tiền Giang	
Bình Phước	Công Ty TNHH MTV Minh Nhật Phát	Tổ 3 Tân Trà, Tân Xuân, Thị Xã Đồng Xoài, Tỉnh Bình Phước	
Cà Mau	Công Ty TNHH MTV Điện tử Điện lạnh Thành Công	Số 03 Ấp Bà Diêu, Xã Lý Văn Lâm, TP Cà Mau, Tỉnh Cà Mau	
Đồng Tháp	Trung tâm Bảo hành Điện Lạnh Thế Ngọc	Số 162 Đường 848 khóm Tân An, An Hoà, TP Sa Đéc, Tỉnh Đồng Tháp	