

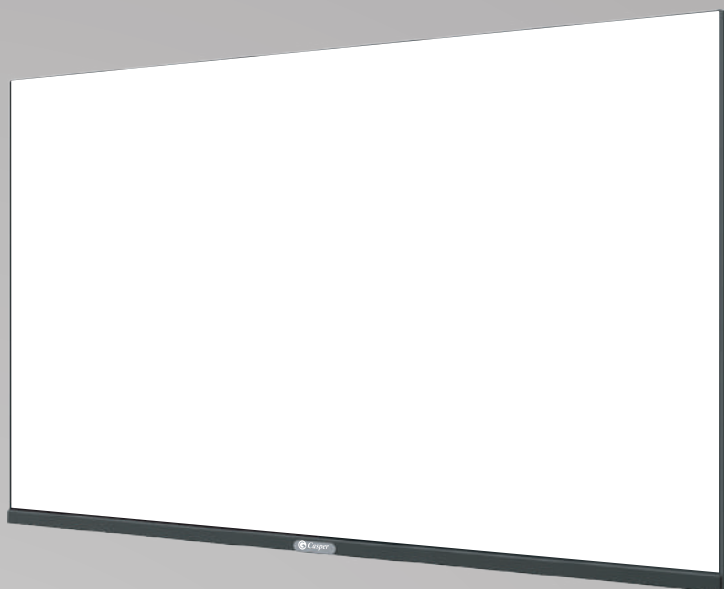

LED TV



USER'S MANUAL

MODEL 32HX6200





User's manual EN
คู่มือการใช้ TH
Hướng dẫn sử dụng VIE

Table of Contents

Chapter 1: Safety Warning and Notice.....	3
Chapter 2 : Installation instructions	
Packing list.....	5
Mounting the TV set.....	5
Connecting peripheral equipment.....	6
Base Installation Instructions.....	7
Chapter 3: Using instructions	
Panel Control Keys.....	8
Remote Control.....	8
Basic Operations.....	11
Turning on/Standby.....	11
Signal source selection.....	11
Menu operation description.....	11
Smart TV.....	11
OSD Language setting.....	11
Program scanning.....	12
REC option.....	12
Time shift option.....	12
App.....	12
Network settings	12
WOW.....	13
Important statement on network services.....	13
Multimedia player.....	13
Chapter 4: Troubleshooting.....	14
Chapter 5: Technical Specifications.....	14

Chapter 1: Safety Warning and Notice

Thanks for choosing the high-performance and multifunctional intelligent LED TV produced by our company. This precious thing will bring you better audiovisual enjoyment. The design of this product has given consideration to factors affecting personal safety, and the product itself has gone through strict tests prior to delivery. However, improper operation may result in electric shock and fire disaster. To ensure safety, prolong the service life of this product, and make sure the best performance of this product can be given full play to, please read the manual and marking label carefully before using it and comply with the following safety instructions. Please keep the user manual for later use.

	Warning	May result in casualties
	Indicate the behaviors that must be prohibited	
	Attention	May result in casualties
	Indicate the operations that must be performed	

Under Following Conditions

- Power failure or unstable voltage.
- Abnormal sound or smell from the device.
- AC power cord is damaged.
- TV set is damaged due to falling off, knock or impact.
- Any liquid or foreign matters enter into the TV set.

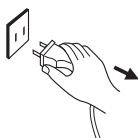

Turn off the TV set immediately, unplug the power cord from the power outlet, and contact authorized maintenance personnel.

- **If coal gas or other flammable gases leak, do not unplug the power cord of the TV set or other electric appliances; instead, close**

the valve of the gas immediately and open the doors and windows.

Warning

- **Only use 100-240VAC, 50/60Hz power supply.**
- **All cables can be connected or pull out only after power supply is turned off.**
- **Do not fix the TV set on instable position, or else it may cause falling off, damage, or even fire.**
- **Do not put the TV set in the environment:**
 - 1. With direct sunshine, moisture, overheating, undercooling or heavy dust;**
 - 2. With flammable or explosive substance;**
 - 3. With flammable or corrosive gas;**
 - 4. In bathroom, kitchen, etc.**
- **Do not use damaged or improper power socket, and ensure that the plug and socket are connected properly.**
- **Keep the power plug and socket free of dust and metal pieces.**
- **Do not damage the power cord:**
 - 1. It is prohibited to refit the power cord;**
 - 2. Do not put heavy object on the power cord;**
 - 3. Keep the power cord away from heat source;**
 - 4. Do not drag the power cord when unplugging.**
- **Do not connect too many appliances to one power strip, or else it may cause fire due to high power consumption.**
- **Do not let open flame (e.g. lit candle) approach the TV set, or else it may cause electric shock or fire.**
- **Do not put the container filled with water on the TV set, to avoid electric shock or fire caused by water drop or splashing.**
- **Do not penetrate any sharp object, metal or liquid into the signal connector or air vents, to avoid short circuit and product damage as well as electric shock.**



- The slots on the case is designed to release heat so as to assure that all inside components will not reach an extra high temperature and can work normally for a long time. Please do not cover the holes while place it.



Do not touch the plug with wet hands, or else it may cause electric shock.



Do not turn on the TV set in thunder-storm weather; instead, unplug the power plug and antenna connector to avoid lightning strike.



Do not disassemble the TV set by yourself, or else it may cause electric shock or fire. Contact qualified personnel for maintenance.



Attention

- Do not let children climb onto the TV set.
- Keep the small accessories away from children's reach to avoid swallowing.
- If the TV set won't be used for a long time, please turn off the device and unplug the power cord.
- Before cleaning the TV set, unplug the power cord and wipe with soft cloth; do not use chemical reagents and avoid foreign substances entering into the device. The ncorrect cleaning (such as cleaning fluid, water, etc) may lead to damage of product's appearance, erasing products printing nformation, even flow into the machine and damage components, cause machine can not display.
- To adjust the position or angle of the TV set, please disconnect all wires and move slowly to avoid falling off.
- Do not rub with hard object, knock at, bend or squeeze the screen.
- Do not use machine immediately after transferring machine to the places with high temperature from low temperature, which will cause fogging inside machine and failures.

- If the screen is broken and the liquid splashes on skin, please wash with clean water immediately for 15 minutes, and go to see your doctor.

- To carry the TV set with hands, please grasp the corners and hold the bottom; do not apply force on the panel.

- Displaying the same image for a long time or active image with fixed words, icons will leave "image persistence" on screen which will not disappear after powering off for a long time. This undesirable phenomenon is not covered by warranty.

- Healthy TV watching:

1. Watch in appropriate light; poor light or long time watching may hurt your eyes.
2. Adjust the volume appropriate to avoid hurting your hearing.

- Unplug the power cord of the device to cut off the power supply.

- Power plug shall be connected reliably. Loose power plugs may cause sparkle and fire.

- All the technical specifications in the user's manual and on the packaging are subject to changes without prior notice. If there is slight deviation between the user's manual and actual operation, the latter shall prevail.



The terms HDMI and HDMI High-Definition Multimedia. Interface, and the HDMI Logo are trademarks or registered trademarks of HDMI Licensing Administrator, Inc. in the United States and other countries.



Manufactured under license from Dolby Laboratories. Dolby, Dolby Audio, and the double-D symbol are trademarks of Dolby Laboratories.

Chapter 2 : Installation instructions

Packing list

1. The TV set.
2. User Manual.
3. Remote control.
4. Power cord (or attached to TV set).

Mounting the TV set

Tips on Installation

- The TV set should be mounted near the AC power socket for easy plugging and unplugging.
- For your safety, please select appropriate wall mount bracket or base.
- To avoid hurt, it is required to place the TV set on stable plane, or fix on firm wall.
- Ask qualified personnel to mount the TV set on the wall. Improper mounting may result in instable TV set .
- Do not place the TV set at any place susceptible to mechanical vibration.
- Do not place the TV set at any place that insects may enter.
- Do not mount the TV set against air conditioner, or else the internal panel of the display may condense moisture and cause failure.
- Do not place the TV set at any place with strong magnetic field, or else it may be interfered with and damaged by electromagnetic wave.

Mount on the base

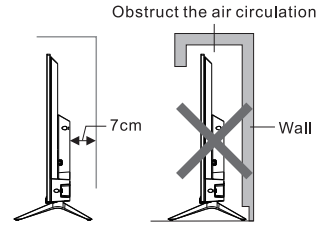
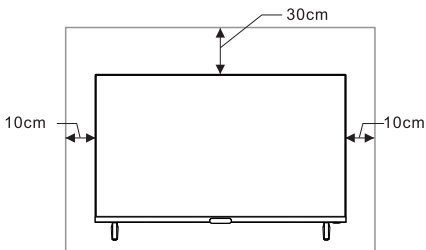

Mount on the wall

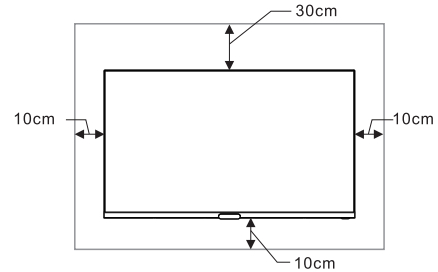

Obstruct the air circulation

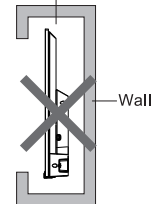

Ventilation

- Please keep this space at least around the TV, as shown in the figure.
- Do not cover the air vents or insert any object into the enclosure.
- Do not put the device in limited space, e.g. bookcase or embedded closet, unless the TV set is properly ventilated.

Use of a TV wall mounting

Warning

- Please purchase a suitable TV wall mount when mounting your TV on the wall.
- Ensure that the bearing capacity of the

wall for mount installation is no less than 4 times the weight of the TV set and the wall mount so as to avoid falling.

- Please refer to the instructions provided with the TV set and wall mount for installation.
- Make sure there is no cable or conduit in the wall section where a wall mount will be installed.
- Please entrust a professional technician to complete installation. The company shall not be liable for accidents, personal injury or damage caused by improper installation of TV set.

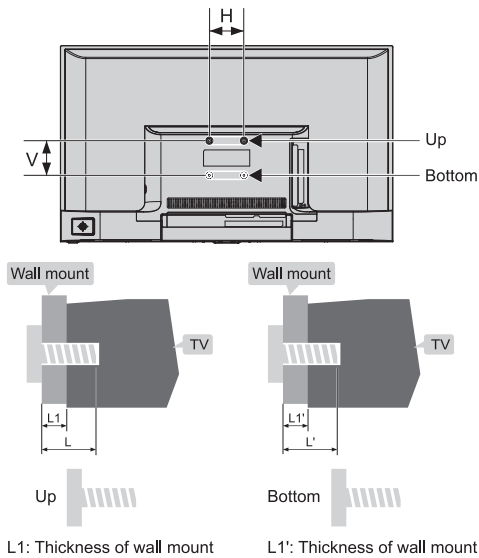

Distance between holes on the wall (HxV) (mm)	Required screws (Recommended bolt length) (mm)
32": 75 x 75	Up: 2x M4 (L=8+L1), Machine screws Bottom: 2x ST4 (L'=8+L1'), Flat tail self-tapping screws

Note:

- If any screws are found in the screw hole for wall mount behind the TV set before installing the wall mount, the screws shall be removed.

- Please buy the wall screws according to the actual situation.
- If there are flat tail self-tapping screws in the accessories, please decide whether it is suitable for use according to the actual situation of the wall mount.

Connecting peripheral equipment

Remark:

1. When you need to connect the device which support the ARC function, please select the HDMI-1 interface. (ARC function is optional, and please refer to the device.)
2. HDMI connector can realize DVI connector function with external HDMI/DVI commutator.
3. The peripheral equipment and cables described in this manual should be purchased separately.

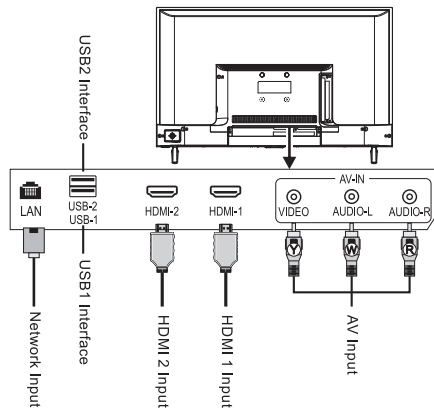

- Ⓜ Yellow (VIDEO signal cable)
- Ⓜ White (AUDIO-L signal cable)
- Ⓜ Red (AUDIO-R signal cable)

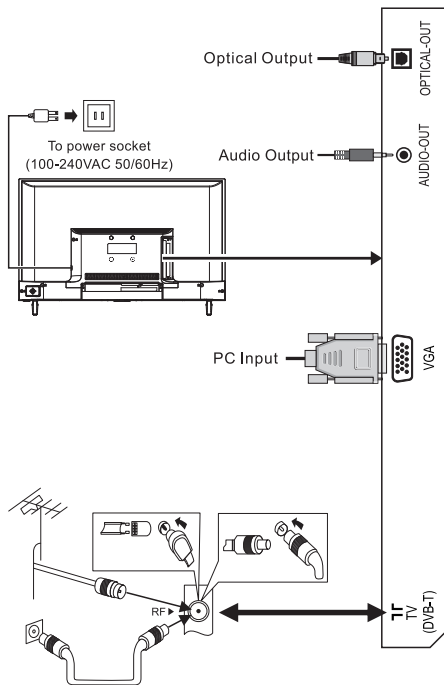

⚠ Warning

When connecting outdoor antenna to signal port of the TV set, please turn off the main power switch of the TV set first. Do not approach the outdoor antenna to high voltage mains power line to avoid electric shock. The wired network antenna connected to this TV set must be isolated from the protective grounding, or else it will cause fire or other hazards.

Base Installation Instructions

Put the machine flat first, distinguish left and right base and base installation front and back direction, then install the bases in the bottom of the machine back cover as arrow direction in figure. Align screw holes, then fasten screws.

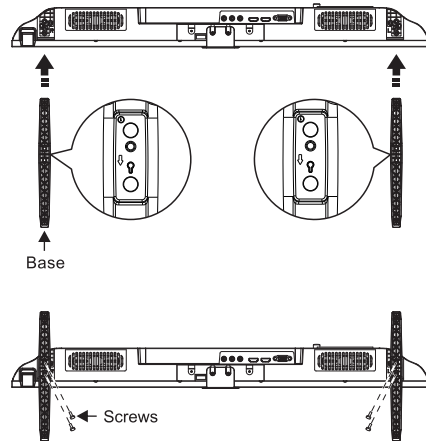

Remark

The actual base and machine appearance may be different from pictures; please refer to the actual device.

Chapter 3: Using instructions

Panel Control Keys

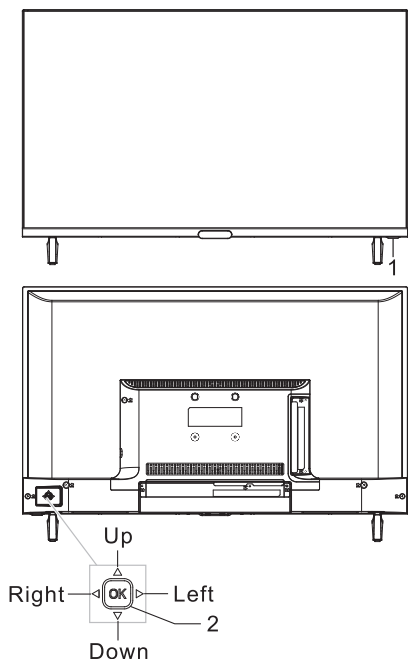

1. Power LED indicator and remote receiving window.

2. Rocker button combination key: Power on or standby with **OK** rocker:

①. When Plugged power cord into the electrical socket, you can press **OK** rocker to turn on the TV.

②. In power on state, press **OK** rocker to display the function menu, then move rocker **Left/Right** to select **U** and press **OK** rocker to switch to standby mode.

After turn on the TV, Press **OK** Rocker:

①. In non-OSD menu operation, press **OK** rocker to display the function menu which includes 4 sorts.

②. During the menu operation, press **OK** rocker to confirm the operation and the function is the same as [**OK**] key on the remote control.

Move rocker **Left/Right**:

①. In non-OSD menu operation, move rocker **Left/Right** to decrease/increase the volume, the function is the same as [**VOL-**]/[**VOL+**] key on the remote control.

②. In OSD menu operation, move rocker **Left/Right** to adjust the analog value of selected item, the function is the same as [**◀**]/[**▶**] key on the remote control.

Move rocker **Up/Down**:

①. In non-OSD menu operation, move rocker **Up/Down** to select the channel, the function is the same as [**CH^**]/[**CHv**] key on the remote control.

②. In OSD menu operation, move rocker **Up/Down** to select the adjustment items, the function is the same as [**▲**]/[**▼**] key on the remote control.

Note: Different models may have different appearances; please refer to the actual device.

Remote Control

Method for Installation of Remote Control Battery

Remove the battery compartment cover and insert two AAA (No. 7, 1.5V) batteries; make sure the polarity of the batteries is in compliance with the polarity mark "+" and "-" in the battery compartment of the remote control.

Precautions for using the remote control

- The remote control should be pointed at the remote control sensor during operation. An object placed between the remote control and the remote control sensor may impede normal operation.
- The remote control should be prevented from strenuous vibration. Besides, please do not set or place the remote control under direct sunshine, as heating power may result in deformation of the remote control.
- Remote control failure may occur when the remote control sensor of the main unit

is under direct sunshine or strong lighting; in this case, please change the angle of lighting or this TV set, or operate the remote control near the remote control sensor.

- Low battery will influence the remote control distance, in which case, the battery should be replaced with a new one. If the remote control is going to be idle for a long time or the battery runs out, please take the battery out to prevent the remote control from being corroded by battery leakage which may result in damage and failure of the remote control.

- Please do not use batteries of different types. It is not allowed to use old and new batteries together; the batteries should be replaced in pair.

- Please do not throw the batteries into fire or charge or decompose the batteries; do not charge, short-circuit, disassemble/assemble, heat or burn used batteries. Please dispose the waste batteries pursuant to relevant regulations on environmental protection.

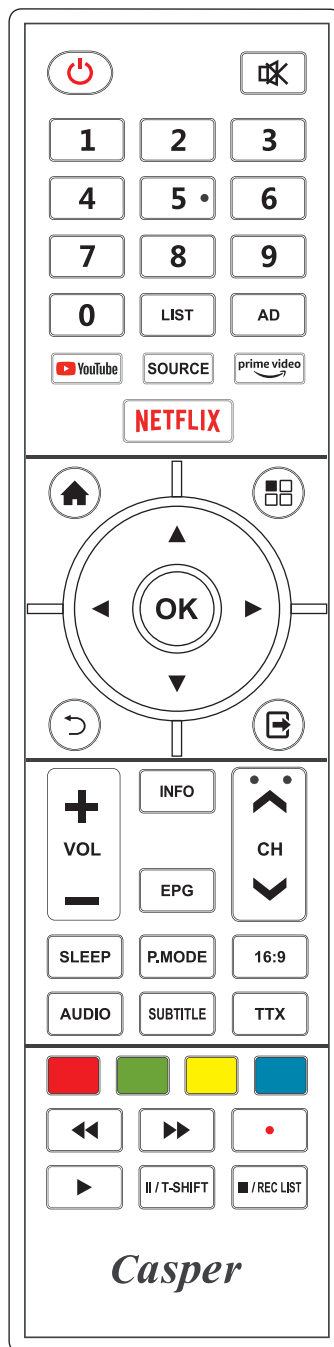

Keys of the Remote Control

Keys	Function
Power (⏻)	Switch between working and standby status.
Mute (🔇)	Turn on/off the sound.
Number keys	Select the channel or input numbers.
LIST	Show channel list.
AD	Turn on/off the associated audio.
YouTube	Open YouTube application.
SOURCE	Show signal source menu.
prime video	Open prime video application.
NETFLIX	Open Netflix application.
Home (🏠)	Show home page.
Menu (☰)	Show OSD menu.
◀, ▶, ▲, ▼	Select items or adjust values.
OK	Confirm the operation.
Return (↶)	Return to previous menu page, or return to previous channel.
Exit (🗑)	Exit OSD menu or application.
VOL+/-	Turn up/down the volume.
INFO	Show information bar.
EPG	Electronic program guide.
CH+/- (▲CH▼)	Change program channel.
SLEEP	Select sleep time.
P.MODE	Switch the picture mode.
16:9	Switch the zoom mode.
AUDIO	Select audio language.
SUBTITLE	Select subtitle language.
TTX	Open / Close teletext.
Red key	Special function keys.
Green key	
Yellow key	
Blue key	
⏮	Fast backward.
⏭	Fast forward.
Record (•)	Start to record current program.
▶ (play)	Play function in multimedia.
⏸/T-SHIFT	Pause / time shift key.
■/REC LIST	Stop / show PVR list.

Note: The appearance of the remote control may be different from this diagram; please refer to the real object as standard.

Basic Operations

Remark:

1. The keys operation refers to remote control operation, for panel control keys operation please refer to "**Panel Control Keys**" operation explanation.
2. The [▶] key means direction key and the [▶](play) key means play function key
3. Menu Operation Instruction in this manual is explained according to TV mode. The operations in other modes are similar to the one in TV mode, and users can take it as reference.
4. Before power-on platform, please make sure that the power supply is stable.

Turning on/Standby

Plug power cord into the electrical socket, then press [⏻] key to turn on the TV. The first time you turn on the TV, the Welcome" menu will be displayed on the screen. Press [▲]/[▼] key to select OSD language which you wish and press [▶] key to next step. The Data collection and firmware updates notice will be displayed on the screen, you can accept it or decline it according to your situation. Then you need to set the country, time zone and TV mode. Finally, follow the prompts to operate the network configuration and auto search, you can also choose to skip it temporarily.

Please press [↶] key if you want to return to the previous page during the process. In power on state, press [⏻] key to switch to standby mode.

★Special Tips: This device adopts energy saving technology. If there is no signal input in power on state, it will enter standby state automatically in ten minutes; The device will enter standby state automatically at specified sleep time.

Signal source selection

You can connect various devices to the TV set and view high quality images. If the video device has HDMI, AV, PC and other

video output ports, you can select one of them and connect to corresponding input ports of the TV set. After connected, turn on the device and press [SOURCE] key, then menu of signal source will be displayed on the screen. Press [◀]/[▶] key to select the input signal, and press [OK] key to confirm.

Menu operation description

Press [☰] key to show the main menu on the screen:

1. Press [▲]/[▼] key to select a menu from **Channel ,Picture, Sound, Network, System, Lock, Timer, Support**.
2. Press [OK]/[▶] key to enter the submenu.
3. Press [▲]/[▼] key to select an item in the menu.
4. Press [OK] key to confirm.
5. Press [◀]/[▶] key or [▲]/[▼] key to adjust the value or setting.

6. Press [↶]/[☰] key to return to previous menu when the TV displays the submenu.
7. During menu operation, the icons of invalid options will change into grey.

Note: The default password for the lock system is 0000.

Smart TV

Press [🏠] key to show the home page.

1. Press [◀]/[▶] key to select an application;
2. Press [OK] key to run the application;
3. Press [↶] key to return to previous page;
4. Press [🏠] key to exit the smart mode.

Note: Before accessing the Internet, please connect your TV set to the Internet. Refer to "**Network Settings**" for details.

OSD Language setting



Press [☰] key, select **System > Language** and press [OK] key to enter. Press [▲]/[▼] key to select the desired language, and then press [OK] key.

Program scanning





Tune the programs before watching the TV for the first time. Before scanning, please make sure that the antenna has been connected properly.

Auto Search







Press [] key, **Select Channel > Auto Tuning**, Press [OK] key, then set up the **Tune Type** and **Country** according to actual needs. Select **Search** and press [OK] key, then the machine starts auto search.

Press [] key, then select **YES** in the popup window and press [OK] to skip current search and start next search. Press [] key, then select **YES** in the popup window and press [OK] to exit search. Select **NO** and press [OK] key to continue.



DTV Manual Search

Press [] key, **Select Channel> DTV Manual Tuning**, Press [OK] key to enter **DTV Manual Tuning** menu. Press []/[] key to select channel, then press []/[] key to select **Search** and press [OK] key to confirm.







ATV Manual Tuning (In ATV signal source)

Press [] key, **Select Channel> ATV Manual Tuning**, Press [OK] key to enter **ATV Manual Tuning** menu, Press []/[] key to select **Current CH**, and then press []/[] key to select which you wish, then select **Search** and press []/[] key to search.

REC option

In DTV mode, Press Record [] key, then the system begins recording. Press [] key to stop and quit recording.

Press [**REC LIST**] key to display the record files and play them.

While playing, press []/[]/[]/[]/[]/[] key to handle.









Note: The recording function can only support memorizer with FAT32 file system. Memorizer with other file systems need to

be formatted; Before formatting memorizer, back-up useful data because the content of memorizer can not recover after formatting.



Time shift option

When user leaves program for a short time, timeshift function can suspend and cache the playing program to U disk. When user resumes playing, the program can continue to be played.

In DTV mode, Press [**T-SHIFT**] key, Time Shift option menu shows on the screen and the program is in suspended state.

Press [](play) key to resume play program. Press [] key to stop and quit time-shift. While playing, press []/[]/[]/[]/[]/[] key to handle.



APP

Press [] key, then press []/[] key to select an application and press [OK] key to enter. As to Youtube, Prime Video and Netflix, you can press the [**YouTube**], [**prime video**] and [**NETFLIX**] keys to use them. In the standby mode, you can turn on the TV and use Netflix by pressing [**NETFLIX**] key on the remote control.

Network settings



■ Wi-Fi

1. Press [] key, then select **Network > Connection Type > Wifi** and press [OK] key, then the wireless network signals searched by your machine list automatically.

The network searched without  icon indicates that the machine connects to the network without a password. The network with  icon indicates that it is encrypted and you must enter the correct password to connect to the network.

2. Select the network you want to connect to in the network list, and press [OK] key;
3. Type network connecting password in the box and exit keyboard, then select Connect and press [OK] key to connect to network



■ Ethernet

1. Press [] key, then select **Network > Connection Type > Wired** and your machine will connect to the Network automatically;
2. You can also set **IPv4** as **Manual**, then press []/[] key to select IP, Subnet mask, Gateway, DNS and set them. Finally, select **Connect** and press [**OK**] key, then your machine will connect to the Network.

WOW

WOW allows remote systems to wake up the sleeping TV by sending a frame of a specific format which the client anticipates. (It is available when Wi-Fi is connected.)

Press [] key, then select

System > WOW, and press [**OK**] key to enter. Press []/[] key to set it as "On" or "Off", and press [**OK**] key to confirm.

Important statement on network services



All contents and services obtained from this TV set belong to the third party and are protected by laws on copyright, patent right, trademark right and/or other intellectual property right. The said contents and services are only for your non-commercial purposes. It is not allowed to use any content or service without the authorization of the content owner or the service provider.







Casper will undertake no liability for any direct, indirect and accidental losses or damages caused by your or a third party's access to any content or service or any information or any third party software through this set under any circumstances. Third party service may be changed, deleted or stopped without prior notice.

Casper neither implies no guarantees the continuous availability of some service or content within any period of time. Casper is not held responsible for services related to the said service and

content. Besides, we will not bear any liability for client service. Please directly contact relevant content and service providers if you have any problem and service request concerning relevant service or content.

Multimedia player

Press [] key, then press []/[] key to select **Media** and press [**OK**] key to enter. Select the file type from **Video, Photo, Music, Files**.

■ **Playing Files in local disk device:** Before playing files in the local disk, insert the USB mass storage device into the USB interface. Select local disk device in the file directory and press [**OK**] key to enter. Select the target folder and press [**OK**] key to enter the folder. Then press []/[]/[]/[] to select the target file and press [] (play) to play it. Press [] key to return to previous page.

Attention:

1. Nonstandard USB devices can't be recognized probably; in this case, please replace a standard USB device;
2. The stream media system has certain restriction on the format of files; the playing will be abnormal if it is out of the system restriction;
3. Do not remove the USB device while playing, or else the system or device may have problem; Before replace the USB device, please turn off the machine's power supply;
4. The system supports standard USB1.1 and USB2.0 devices, such as USB mass storage devices and removable hard disks;
5. The maximum output current of the USB port of this device is 500mA, and the self-protection will be enabled if it is beyond this limit; please use external power supply if an external device of higher current will be connected;
6. The system is complicated; when it is reading or playing files, the screen may be

still or certain functions may be invalid due to the compatibility and stability of the USB device; in this case, please turn off the device and re-initialize the system.

Press [INFO] key can display or hide the information. While playing, press [◀◀]/[▶▶]/[▶]/(play)/[II]/[■] key on the remote control to operate.



Chapter 4: Troubleshooting

■ Snowflake spots occur in the TV images and there is noise in accompanying sound.

1. Check if the antenna plug is loose or the cable is in good condition.
2. Check the antenna type (VHF/UHF).
3. Adjust the direction and position of the antenna.
4. Try to use signal enhancer.

■ There is neither display nor sound on the screen. The indication light is not on.

Check if the power line is connected.

■ Dotted line or strip disturbance occurs in TV images.

Do not use electric hair dryer aside the TV set and adjust the antenna direction to reduce disturbance.

■ Double images occur on the TV screen.

1. Use high oriented antenna.
2. Adjust the direction of the antenna.

■ The images are colorless.

Enter "Picture" setting to increase color saturation.

■ The TV has no accompanying sound.

1. Adjust the volume to a proper degree.
2. Press [M] key on the remote control to cancel mute mode.

■ No signal input images show on the machine screen. The indicator light is blinking.

1. Check if the signal connecting cable is loose or falls off. Reconnect it.
2. The machine may be in standby mode, please reboot.

■ The remote control distance is short or out of control.

1. Remove the object to avoid blocking the remote control receiving window.

2. Replace the battery.

■ Online video play is very slow.

1. Please upgrade your network bandwidth to a higher one.
2. Please try to replace with other addresses to obtain better resources.

■ Machine is slow, system crash, can't operate the machine.

Disconnect the power supply first, and connect the power supply after about 1-2 minutes, then turn on the TV again.



Chapter 5: Technical Specifications

Master unit

Max. Resolution	1366×768
Best Resolution	1360×768@60Hz
Power Supply	100-240VAC 50/60Hz
Power Consumption of Speaker	6W+6W

Dimension (L×W×H) and Weight

Excluding base	Unpacking: 720 x 70 x 427(mm)
Including base	Unpacking: 720 x 223 x 476(mm)
	Packing: 789 x 109 x 477(mm)
	Net Weight: 3.9kg Gross Weight: 5.2kg

Operating environment:

Temperature: 5°C~40°C

RH: 10%~85%

Atmospheric pressure: 86kPa~106kPa

Storage environment:

Temperature: -20°C~55°C

RH: 5%~95%

Atmospheric pressure: 86kPa~106kPa

Technical specifications for TV

1. Supported Systems:

ATV: PAL D/K, I, B/G, SECAM D/K, B/G;

DTV: DVB-T/T2/C.

2. TV(RF): 75Ω Imbalance.

3. AV Video-Input: 75Ω, 1±0.1Vp-p, RCA.

4. AV Audio-Input: 20KΩ, 0.2~2Vrms.

5. HDMI Video Input: 480i, 480p, 576i, 576p, 720p, 1080i, 1080p.

6. Wireless connection: Wi-Fi (IEEE 802.11 b/g/n).

7. Intelligent operating system: Linux.

VGA display mode

NO.	Mode	Resolution	Refresh rate
1	VGA	720 x 400	70Hz
2		640 x 480	60Hz
3	SVGA	800 x 600	60Hz
4	XGA	1024 x 768	60Hz
5	WXGA	1360 x 768	60Hz

Recommended mode:1360X768@60Hz

Power management

Mode	Power Consumption
Normal working	≤ 55W
Standby	≤ 0.5W





Note: *If you turn on WOW function the maximum power consumption of the machine in standby mode does not exceed 1W.*

สารบัญ

บทที่ 1: คำเตือนด้านความปลอดภัยและข้อควรระวัง.....	3
บทที่ 2: คำแนะนำในการติดตั้ง	
รายการสิ่งของในบรรจุภัณฑ์.....	4
การติดตั้งโทรทัศน์.....	4
วิธีเชื่อมต่อกับอุปกรณ์ต่อพ่วง.....	6
คำแนะนำในการติดตั้งฐานรอง.....	6
บทที่ 3: คำแนะนำในการใช้งาน	
คำสั่งควบคุมบนแผงปุ่ม.....	7
รีโมทคอนโทรล.....	7
การใช้งานเบื้องต้น.....	9
การเปิดเครื่อง/สแตนด์บาย.....	9
การเลือกแหล่งสัญญาณ.....	9
การใช้งานหน้าเมนู.....	9
Smart TV.....	9
การตั้งค่าภาษา OSD.....	9
การใช้งานฟังก์ชันTimeshift.....	10
App.....	10
การตั้งค่าเครือข่าย	10
WOW.....	10
คำชี้แจงสำคัญเกี่ยวกับบริการเครือข่าย.....	10
โปรแกรมมัลติมีเดีย.....	10
บทที่ 4: การแก้ไขปัญหาเบื้องต้น.....	11
บทที่ 5: ข้อมูลจำเพาะทางเทคนิค.....	11

บทที่ 1: คำเตือนด้านความปลอดภัยและข้อควรระวัง

ขอบคุณที่ท่านเลือกซื้อโทรทัศน์ LED อัจฉริยะที่มีฟังก์ชันหลากหลาย และประสิทธิภาพสูงของบริษัทเรา โทรทัศน์คุณภาพเครื่อง ของเราจะมอบประสบการณ์เพลิดเพลินภาพและเสียงที่เหนือชั้นให้กับท่าน การออกแบบผลิตภัณฑ์ที่ได้พิจารณาถึงปัจจัยที่ส่งผลต่อความปลอดภัยส่วนบุคคล และตัวผลิตภัณฑ์ได้ผ่านการทดสอบอย่างเข้มงวดก่อนการส่งมอบ อย่างไรก็ตาม การใช้งานที่ไม่เหมาะสมจะส่งผลให้เกิดไฟฟ้าช็อตและเหตุเพลิงไหม้ เพื่อให้แน่ใจถึงความปลอดภัยและขีดอายุการใช้งานผลิตภัณฑ์ และเพื่อมั่นใจในการทำงานที่ดีที่สุดและประสิทธิภาพของโทรทัศน์เครื่องนี้ โปรดอ่านคู่มือและป้ายกำกับให้ละเอียดก่อนการใช้งานและปฏิบัติตามคำแนะนำด้านความปลอดภัยดังต่อไปนี้ โปรดเก็บคู่มือการใช้งานเล่มนี้ไว้เพื่อใช้งานในภายหลัง

	คำเตือน	อาจส่งผลให้เกิดการบาดเจ็บ
	หมายถึง	พฤติกรรมหรือการกระทำที่ต้องห้าม
	โปรดระวัง	อาจส่งผลให้เกิดการบาดเจ็บส่วนบุคคลหรือสูญเสียทรัพย์สิน
	หมายถึง	การดำเนินงานที่จำเป็นต้องทำ

ภายใต้เงื่อนไขต่อไปนี้

- ไฟฟ้าช็อตหรือแรงดันไฟฟ้าไม่เสถียร
- เสียงหรือกลิ่นไม่ปกติออกมาจากตัวอุปกรณ์
- สายไฟฟ้า AC ชำรุดเสียหาย
- โทรทัศน์เสียหายเนื่องจากตกลงมา โดนกระแทก หรือกระชาก
- มีของเหลวหรือสิ่งแปลกปลอมเมล็ดลอดเข้าไปในโทรทัศน์

ปิดโทรทัศน์ทันที ถอดสายไฟจากเต้ารับ และติดต่อช่างบริการที่ได้รับการรับรอง

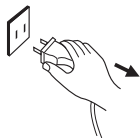

- หากมีก๊าซเชื้อเพลิงหรือสารจุดติดไฟรั่วไหล อย่าถอดปลั๊กของโทรทัศน์ออกแต่ให้ปิดวาล์วของก๊าซและเปิดประตูหน้าต่างระบายอากาศทันที

 คำเตือน

- ใช้แหล่งกระแสไฟ 100-240VAC, 50/60Hz เท่านั้น
- สายเคเบิลทุกเส้นต้องเชื่อมต่อหรือดึงออก หลังจากที่ได้ปิดแหล่งจ่ายไฟแล้วเท่านั้น
- ห้ามซ่อมโทรทัศน์ในตำแหน่งที่ไม่มั่นคง มิฉะนั้นจะทำให้หล่นลงมาเสียหาย หรือแม้กระทั่งเกิดไฟไหม้
- ห้ามวางโทรทัศน์ไว้ในสภาพแวดล้อมดังต่อไปนี้:
 1. แหล่งที่โดนแสงแดดโดยตรง ความชื้น ร้อนหรือเย็นเกินไป หรือมีฝุ่นละอองหนา
 2. แหล่งที่มีสารจุดติดไฟหรือวัตถุระเบิด
 3. แหล่งที่มีก๊าซจุดติดไฟหรือก๊าซที่มีฤทธิ์กัดกร่อน
 4. ในห้องน้ำ ห้องครัว ฯลฯ
- ห้ามใช้เต้ารับที่ชำรุดหรือไม่เหมาะสม และให้แน่ใจว่าได้เสียบปลั๊กถูกต้อง
- ตรวจสอบเต้ารับและปลั๊กไฟไม่ให้มีฝุ่นละอองและห่างจากชิ้นส่วนที่เป็นโลหะอื่นๆ
- ห้ามทำให้สายไฟชำรุดเสียหาย:
 1. ห้ามประกบสายไฟชิ้นใหม่โดยเด็ดขาด
 2. ห้ามวางวัตถุที่มีน้ำหนักทับสายไฟ
 3. วางสายไฟให้ห่างจากแหล่งความร้อน
 4. ห้ามดึงกระชากสายไฟเมื่อถอดปลั๊ก
- ห้ามเชื่อมต่อเครื่องใช้ไฟฟ้าหลายเครื่องกับปลั๊กพ่วงวางเดียวเพราะอาจก่อให้เกิดไฟไหม้เนื่องจากการใช้พลังงานไฟฟ้าที่สูงมาก
- ห้ามไม่ให้วัตถุที่มีเปลวไฟ (เช่น เทียนไข) เข้าใกล้โทรทัศน์ มิฉะนั้นจะทำให้เกิดไฟฟ้าย้อนหรือไฟไหม้
- ห้ามวางภาชนะที่บรรจุน้ำไว้บนโทรทัศน์เพื่อหลีกเลี่ยงไม่ให้เกิดไฟฟ้าช็อตหรือไฟไหม้เนื่องจากน้ำหกหรือกระเด็นใส่
- ห้ามใช้วัตถุมีคม โลหะหรือของเหลวเข้าไปในช่องสัญญาณหรือช่องระบายอากาศ เพื่อหลีกเลี่ยงไม่ให้เกิดไฟฟ้าลัดวงจรและความเสียหายต่อผลิตภัณฑ์ รวมไปถึงไฟฟ้าช็อต
- ช่องบนกรอบโทรทัศน์ถูกออกแบบมาเพื่อระบายความร้อน เพื่อให้แน่ใจว่าส่วนประกอบภายในทั้งหมดจะไม่เกิดอุณหภูมิสูงเกินไปและสามารถทำงานได้ตามปกติเป็นเวลานาน ห้ามกีดกันช่องต่างๆ ในขณะที่ยังวาง
- ห้ามจับปลั๊กด้วยมือที่เปียก มิฉะนั้นอาจก่อให้เกิดไฟฟ้าย้อน
- ห้ามเปิดใช้งานโทรทัศน์ในขณะที่เกิดพายุฝนฟ้าคะนอง ควรถอดปลั๊กไฟและขั้วต่อเสาอากาศออกเพื่อหลีกเลี่ยงจากการถูกฟ้าผ่า

⊘ ห้ามถอดแยกชิ้นส่วนโทรทัศน์ด้วยตนเอง มิฉะนั้นอาจทำให้เกิดไฟฟ้าช็อตหรือไฟไหม้ โปรดติดต่อช่างบริการที่ได้รับบริการรับรองเพื่อทำการซ่อมแซม

⚠️ โปรดระวัง

- ห้ามไม่ให้เด็กปีนป่ายบนโทรทัศน์
 - เก็บอุปกรณ์ชิ้นเล็กให้พ้นจากมือเด็ก เพื่อป้องกันไม่ให้เด็กหยิบเข้าปาก
 - หากไม่ได้ใช้โทรทัศน์เป็นเวลานาน ให้ปิดเครื่องและถอดสายไฟออก
 - ก่อนทำความสะอาดโทรทัศน์ ให้ถอดสายไฟออกและเช็ดด้วยผ้านุ่ม ห้ามใช้สารเคมีและระงังไม่ให้สิ่งแปลกปลอมหลุดเข้าไปในตัวเครื่อง การทำความสะอาดที่ไม่ถูกต้อง (เช่น ใช้สารทำความสะอาด น้ำ ฯลฯ) อาจสร้างความเสียหายให้กับรูปลักษณ์ของผลิตภัณฑ์ การลบข้อมูลพิมพ์ของผลิตภัณฑ์ หรือแม้แต่ทำให้จอรั่วซึมเข้าไปในผลิตภัณฑ์และทำให้ส่วนประกอบภายในเสียหายจนทำให้ไม่สามารถแสดงภาพได้
 - หากต้องการปรับตำแหน่งหรือมุมของโทรทัศน์ โปรดถอดสายออกทั้งหมดและเคลื่อนย้ายอย่างช้าๆ เพื่อป้องกันไม่ให้หล่นลงมา
 - ห้ามใช้วัตถุแข็งขูด กระทบ ทิ่มหรือกระทบโดนหน้าจอ
 - ห้ามใช้งานโทรทัศน์ทันทีหลังจากเคลื่อนย้ายจากที่มีอุณหภูมิสูงไปยังที่มีอุณหภูมิต่ำ อาจทำให้เกิดควันภายในตัวโทรทัศน์และการทำงานล้มเหลว
 - หากหน้าจอแตกและมีของเหลวกระเด็นโดนผิวหนัง โปรดล้างออกด้วยน้ำสะอาดทันทีเป็นเวลา 15 นาทีและรีบพบแพทย์
 - สำหรับการเคลื่อนย้ายโทรทัศน์ด้วยมือเปล่า โปรดจับตรงมุมและถือจากข้างใต้ ห้ามใช้แรงกดตรงแผงanel
 - การแสดงภาพเดียวกันค้างเป็นเวลานานหรือภาพเคลื่อนไหวที่มีตัวอักษรหรือไอคอนใดๆ จะทำให้เกิด “ภาพตกค้าง” บนหน้าจอ ซึ่งจะไม่เลือกหายไปหลังจากปิดเครื่องเป็นเวลานาน ปรากฏการณ์ลักษณะนี้ จะไม่ครอบคลุมถึงการรับประกัน
 - การรับชมโทรทัศน์ที่ถูกสุกษลักษณะ
1. รับชมด้วยแสงสว่างที่เหมาะสม การรับชมด้วยแสงสว่างน้อยหรือเป็นเวลานานจะทำให้ร้ายดวงตาของท่าน
 2. ปรับเสียงไม่ให้ดังเกินไปเพื่อหลีกเลี่ยงไม่ให้กระทบกับการได้ยินของท่าน
- ถอดปลั๊กไฟของโทรทัศน์ออกเพื่อตัดการเชื่อมต่อกับแหล่งจ่ายไฟ
 - ต้องเชื่อมต่อปลั๊กไฟอย่างถูกต้อง การเสียบปลั๊กหลวมอาจทำให้เกิดประกายไฟและไฟไหม้
 - ข้อมูลจำเพาะทางเทคนิคทั้งหมดในคู่มือใช้งานและบนบรรจุภัณฑ์สามารถเปลี่ยนแปลงได้โดยไม่ต้องแจ้งล่วงหน้า หากมีความแตกต่างเพียงเล็กน้อยในระหว่างคู่มือการใช้งานและการใช้จริง ให้ยึดตามการใช้งานจริงเป็นหลัก

HDMI™
HIGH-DEFINITION MULTIMEDIA INTERFACE

ข้อกำหนดของ HDMI และ HDMI (High-Definition Multimedia Interface) รวมถึง HDMI โลโก้ เป็นเครื่องหมายการค้าหรือเครื่องหมายการค้าจดทะเบียนของ HDMI Licensing Administrator, Inc. ในประเทศสหรัฐอเมริกาและประเทศอื่นๆ

Dolby Audio

ระบบเสียง Dolby ผลิตภายใต้ใบอนุญาตจาก Dolby Laboratories Dolby, Dolby Audio และลิขสิทธิ์ double-D เป็นเครื่องหมายการค้าของ Dolby Laboratories

Casper

บทที่ 2: คำแนะนำในการติดตั้ง

รายการสิ่งของในบรรจุภัณฑ์

1. โทรทัศน์
2. คู่มือใช้งาน
3. รีโมทคอนโทรล
4. สายไฟ (หรือติดตั้งมาแล้วกับโทรทัศน์)

การติดตั้งโทรทัศน์

คำแนะนำในการติดตั้ง

- ควรติดตั้งโทรทัศน์ใกล้กับแหล่งจ่ายไฟ เพื่อให้ง่ายต่อการเสียบและถอดปลั๊ก
- เพื่อความปลอดภัย โปรดเลือกผนังหรือฐานที่เหมาะสมในการติดตั้ง
- เพื่อหลีกเลี่ยงการบาดเจ็บ ควรวางโทรทัศน์ไว้บนระนาบที่มั่นคง หรือติดตั้งบนผนังที่แข็งแรง
- ควรให้บุคคลที่มีความเชี่ยวชาญเป็นผู้ติดตั้งโทรทัศน์บนผนัง การติดตั้งที่ไม่ถูกต้องจะทำให้โทรทัศน์ไม่มีความมั่นคง
- ห้ามวางโทรทัศน์ไว้บนวัตถุที่ไวต่อการสั่นสะเทือน
- ห้ามวางโทรทัศน์ไว้ในสถานที่ที่แสงอาจเข้าไปในตัวเครื่องได้
- ห้ามติดตั้งโทรทัศน์ใกล้กับเครื่องปรับอากาศ มิฉะนั้นแสงภายในหน้าจออาจมีความชื้นและทำให้สีจางเพี้ยนได้
- ไม่ควรติดตั้งโทรทัศน์ใกล้กับแหล่งไฟแรงสูง เพราะอาจถูกกรวบนหรือได้รับความเสียหายจากคลื่นแม่เหล็กไฟฟ้า

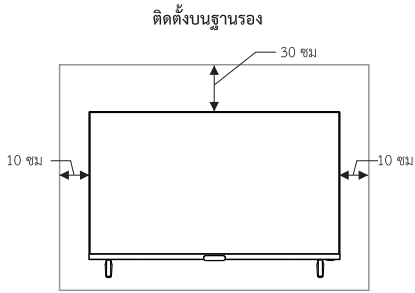

ติดตั้งบนฐานรอง

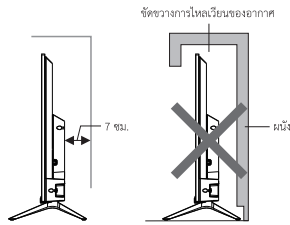

ขีดขวางการไหลเวียนของอากาศ

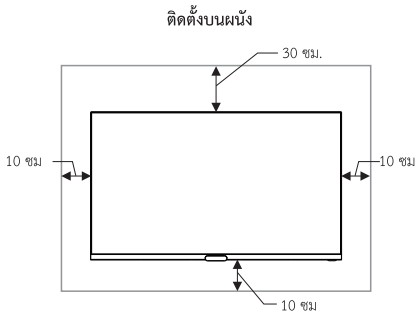

ติดตั้งบนผนัง

ขีดขวางการไหลเวียนของอากาศ

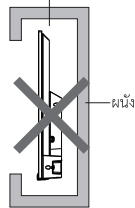

การระบายอากาศ

- ควรเว้นพื้นที่รอบๆ โทรทัศน์เพื่อระบายอากาศตามที่แสดงตามภาพ
- ห้ามปิดช่องระบายอากาศหรือใส่วัตถุใดๆ เข้าไปในโทรทัศน์
- ห้ามวางโทรทัศน์ในพื้นที่จำกัด เช่น ตู้หนังสือ ตู้เสื้อผ้า ยกเว้นโทรทัศน์ที่มีการระบายอากาศที่เหมาะสม

การใช้งานชุดติดตั้งโทรทัศน์บนผนัง



คำเตือน

- โปรดซื้อชุดติดตั้งโทรทัศน์ที่เหมาะสม เมื่อติดตั้งโทรทัศน์เข้ากับผนัง
- ตรวจสอบให้แน่ใจว่าสมรรถนะในการรับน้ำหนักของผนังที่จะติดตั้งโทรทัศน์สามารถรับน้ำหนักได้ไม่น้อยกว่า 4 เท่าของน้ำหนักของโทรทัศน์และชุดติดตั้งบนผนังเพื่อป้องกันไม่ให้ล้มลงมา
- โปรดอ้างอิงจากคู่มือใช้งานที่แนบมาเกี่ยวกับโทรทัศน์และชุดติดตั้งบนผนังเพื่อการติดตั้ง
- ให้แน่ใจว่าไม่มีสายไฟหรือท่อเดินสายไฟในผนังที่จะทำการติดตั้งชุดติดตั้งบนผนัง
- โปรดให้ช่างมืออาชีพเป็นผู้ดำเนินการติดตั้งบนผนังจนแล้วเสร็จ บริษัทจะไม่รับผิดชอบต่อบริษัท การบาดเจ็บหรือความเสียหายที่เกิดจากการติดตั้งโทรทัศน์ที่ไม่ถูกต้อง

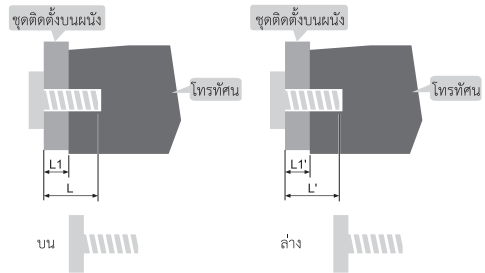
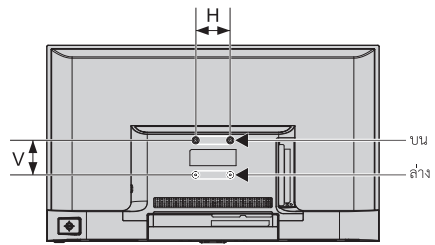

L1: ความหนาของชุดติดตั้งบนผนัง

L1': ความหนาของชุดติดตั้งบนผนัง

ระยะห่างระหว่าง รบนผนัง (HxV) (มม.)	สกรูที่ต้องใช้ (ความยาวของสลักที่แนะนำ) (มม.)
32": 75 x 75	ด้านบน: 2xM4 (L=8+L1) สกรูของตัวเครื่อง ด้านล่าง: 2xST4 (L'=8+L1') สกรูเกลียวปล่อยหางแบน

ข้อสังเกต:

- หากพบเจอสกรูใดๆ ในรูของสกรูสำหรับยึดผนังด้านหลังโทรทัศน์ก่อนการติดตั้งชุดติดตั้งบนผนัง ให้ถอดสกรูออก
- โปรดซื้อสกรูยึดผนังตามความเหมาะสม
- หากมีสกรูเกลียวปล่อยหางแบนในชุดอุปกรณ์เสริม ให้พิจารณาว่าเหมาะสมกับการใช้งานจริงกับชุดติดตั้งบนผนังหรือไม่

วิธีเชื่อมต่อกับอุปกรณ์ต่อพ่วง

ข้อควรจำ:

1. เมื่อต้องการเชื่อมต่ออุปกรณ์ที่รองรับฟังก์ชัน ARC ให้เลือกช่อง HDMI-1 (ฟังก์ชัน ARC เป็นตัวเลือกเสริม โปรดอ้างอิงจากอุปกรณ์)
2. ช่องเชื่อมต่อ HDMI สามารถรับฟังก์ชันเชื่อมต่อ DVI ด้วยสายต่อสัญญาณ HDMI/DVI จากภายนอก
3. อุปกรณ์ต่อพ่วงและสายเคเบิลที่อธิบายในคู่มือเล่มนี้ควรซื้อแยกต่างหาก

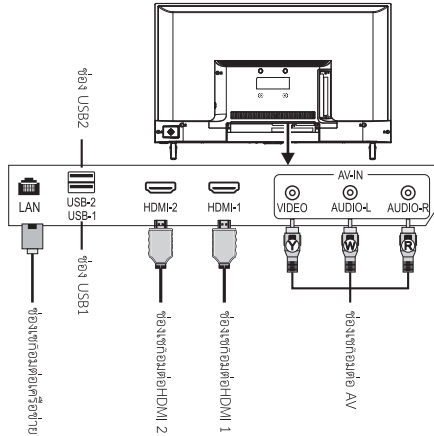

- Ⓜ สีเหลือง (สายสัญญาณ VIDEO)
- Ⓜ สีขาว (สายสัญญาณ AUDIO-L)
- Ⓜ สีแดง (สายสัญญาณ AUDIO-R)

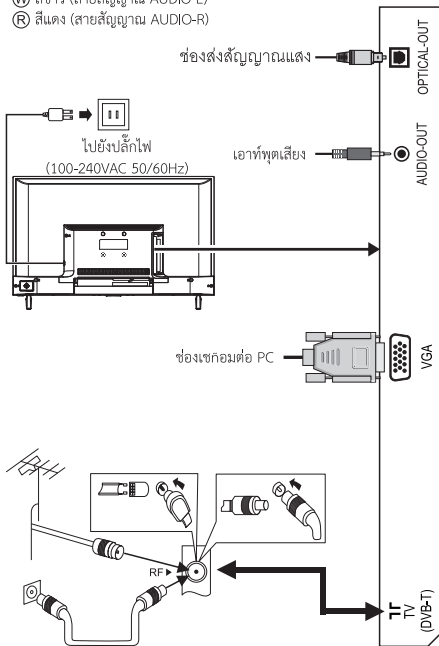

⚠ คำเตือน

เมื่อเชื่อมต่อเสาอากาศภายนอกเข้ากับช่องสัญญาณโทรทัศน์ ให้ถอดปลั๊กโทรทัศน์ก่อน ไม่ควรให้เสาอากาศใกล้กับสายไฟแรงสูงเพื่อหลีกเลี่ยงไฟฟ้าช็อต เสาอากาศเครือข่ายมีสายที่เชื่อมต่อกับโทรทัศน์เครื่องนี้ต้องแยกออกจากชุดสายดินป้องกัน มิฉะนั้นจะทำให้เกิดไฟไหม้หรืออันตรายอื่นๆ

คำแนะนำในการติดตั้งฐานรอง

วางโทรทัศน์ในแนวราบก่อน แยกฐานรองด้านซ้ายและขวาและทิศทางด้านหน้าและด้านหลัง จากนั้นติดตั้งฐานรองที่ด้านล่างของด้านหลังโทรทัศน์ตามลูกศรชี้ในภาพ จัดตำแหน่งรูสกรูให้ตรงกันและจากนั้นขันสกรู

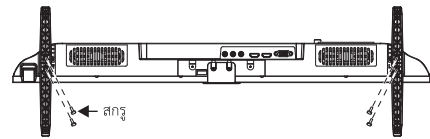
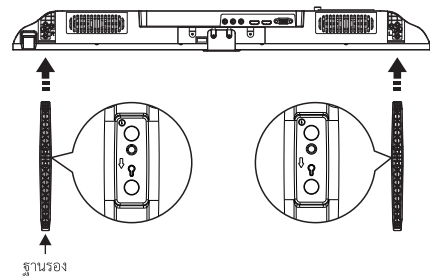

ข้อควรจำ:

รูปร่างของโทรทัศน์และฐานรองของจริงอาจแตกต่างไปจากในภาพ โปรดอ้างอิงจากอุปกรณ์จริง

บทที่ 3: คำแนะนำในการใช้งาน

คำสั่งควบคุมบนแผงปุ่ม

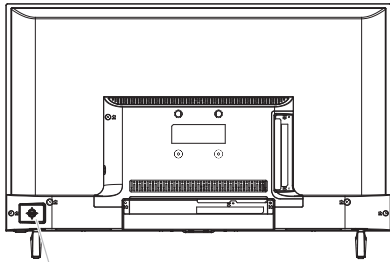
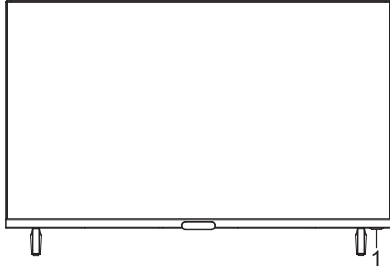

1. ไฟ LED แสดงสถานะและการรับสัญญาณจากรีโมท
 2. ปุ่มกดสามารถใช้งานร่วมกับปุ่มเหล่านี้
- การเปิดหรือสแตนด์บายด้วยปุ่ม OK
- ①. เมื่อเสียบสายไฟเข้ากับแหล่งจ่ายไฟ สามารถกดปุ่ม OK เพื่อเปิดโทรทัศน์
 - ②. ขณะเปิดเครื่อง กดปุ่ม OK เพื่อแสดงเมนูฟังก์ชัน จากนั้นกดปุ่มซ้าย/ขวา เพื่อเลือก **▶** และกด OK เพื่อเปลี่ยนเป็นโหมดสแตนด์บาย
- กดปุ่ม OK หลังจากเปิดโทรทัศน์
- ①. ในการทำงานของเมนูที่ไม่ใช่ OSD กดปุ่ม **ซ้าย/ขวา** เพื่อแสดงเมนูฟังก์ชันที่มีอยู่ 4 ประเภท
 - ②. ในระหว่างการทำงานของเมนู กดปุ่ม OK เพื่อยืนยันการทำงาน และฟังก์ชันที่ใช้ปุ่ม [OK] บนรีโมทคอนโทรลเช่นกัน

เลื่อนไปทางซ้าย/ขวา:

- ①. ในการทำงานของเมนูที่ไม่ใช่ OSD กดปุ่ม **ซ้าย/ขวา** เพื่อลด/เพิ่มเสียง ฟังก์ชันเหมือนกับปุ่ม [VOL-]/[VOL+] บนรีโมทคอนโทรล
- ②. ในการทำงานของเมนู OSD กดปุ่ม **ซ้าย/ขวา** เพกอบปรับค่าอนาล็อกของรายการที่เลือก ฟังก์ชันเหมือนกับปุ่ม [◀]/[▶] บนรีโมทคอนโทรล

เลื่อนไปทาง บน/ล่าง:

- ①. ในการทำงานของเมนูที่ไม่ใช่ OSD กดปุ่ม **บน/ล่าง** เพื่อเลือกช่องสัญญาณ ฟังก์ชันเหมือนกับปุ่ม [CH-]/[CH+] บนรีโมทคอนโทรล
 - ②. ในการทำงานของเมนู OSD กดปุ่ม **บน/ล่าง** เพื่อเลือกรายการปรับฟังก์ชัน ฟังก์ชันเหมือนกับปุ่ม [▲]/[▼] บนรีโมทคอนโทรล
- หมายเหตุ:** รุ่นที่นอกเหนือจากนี้อาจมีลักษณะที่แตกต่างกัน โปรดอ้างอิงจากอุปกรณ์จริง

รีโมทคอนโทรล

วิธีการติดตั้งแบตเตอรี่ในรีโมทคอนโทรล

ถอดฝาปิดช่องใส่แบตเตอรี่และใส่แบตเตอรี่ AAA (No.7 1.5V) 2 ก้อน ตรวจสอบขั้วของแบตเตอรี่ให้เป็นไปตามเครื่องหมายขั้ว "+" และ "-" ในช่องใส่แบตเตอรี่ของรีโมทคอนโทรล

ข้อควรระวังในการใช้รีโมทคอนโทรล

- ควรยื่นรีโมทคอนโทรลไปที่เซนเซอร์บนหน้าจอโทรทัศน์ในระหว่างการใช้งาน ไม่ควรมีวัตถุวางไว้ระหว่างรีโมทคอนโทรลกับเซนเซอร์ เพราะอาจขัดขวางการทำงานของระบบ
- ไม่ควรให้รีโมทคอนโทรลหรือกระแทกบ่อยๆ นอกจากนี้ อย่าให้โดนแสงแดดโดยตรง เนื่องจากความร้อนอาจทำให้รีโมทคอนโทรลเสียบรูปล
- รีโมทคอนโทรลอาจใช้งานได้ เมกอดตัวเซนเซอร์ได้รับแสงแดดโดยตรงหรือโดนหลอดไฟสว่าง ในกรณีนี้ ควรเปลี่ยนมุมของหลอดไฟหรือโทรทัศน์ หรือใช้งานรีโมทคอนโทรลให้ไกลกับตัวเซนเซอร์
- แบตเตอรี่เหลือน้อยจะมีผลต่อการควบคุม ซึ่งในกรณีนี้ แนะนำให้เปลี่ยนแบตเตอรี่ใหม่ หากไม่ได้ใช้งานรีโมทคอนโทรลเป็นเวลานานหรือแบตเตอรี่หมด ควรถอดแบตเตอรี่ออกเพื่อป้องกันไม่ใหรีโมทคอนโทรลถูกกัดกร่อนโดยแบตเตอรี่ที่รั่วไหล ซึ่งจะทำให้รีโมทคอนโทรลเสียหายหรือไม่สามารถใช้งานได้
- อย่าใช้แบตเตอรี่คนละประเภทกัน ไม่ควรใช้แบตเตอรี่เก่าและใหม่ด้วยกัน ควรเปลี่ยนแบตเตอรี่ใหม่เป็นคู่
- ห้ามทิ้งแบตเตอรี่ลงในกองไฟหรือขาร่งใหม่หรือทำให้ผู้พ่่งห้ามขาร่งจัดตรงจร ประกอบ/ถอดแยก รุ่นหรือเผาแบตเตอรี่ที่ใช้งานแล้วโปรดกำจัดแบตเตอรี่ให้เป็นไปตามกฎระเบียบที่เกี่ยวข้องซึ่งเกี่ยวกับการคุ้มครองสิ่งแวดล้อม

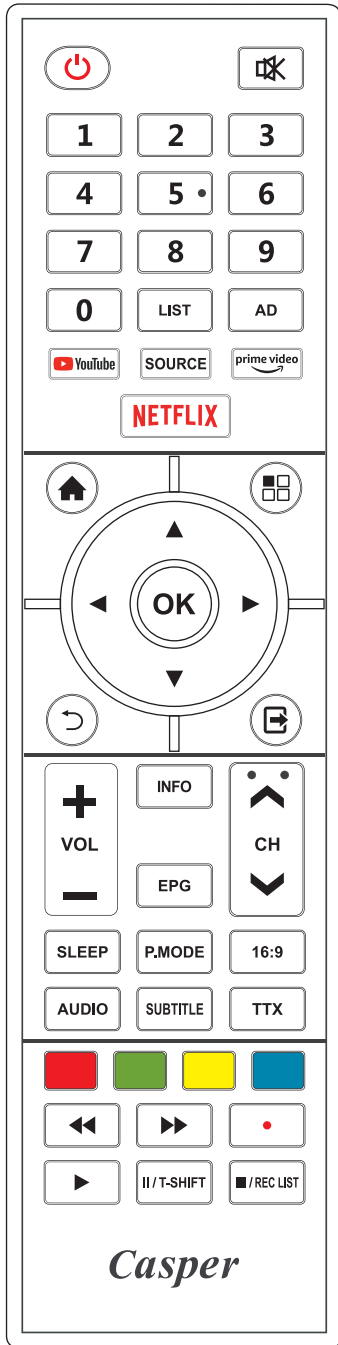

ปุ่มต่างๆ บนรีโมทคอนโทรล

ปุ่ม	ฟังก์ชันการใช้งาน
Power (⏻)	สับเปลี่ยนระหว่างสถานะทำงานและสแตนด์บาย
Mute (🔇)	เปิด/ปิดเสียง
ปุ่มหมายเลข	เลือกช่องหรือใส่หมายเลข
LIST	แสดงรายการช่องต่างๆ
AD	เปิด/ปิดเสียงพากย์ 2 ภาษา
YouTube	เปิดแอปพลิเคชัน Youtube
SOURCE	แสดงเมนูแหล่งสัญญาณ
prime video	เปิดแอปพลิเคชัน prime video
NETFLIX	เปิดแอปพลิเคชัน Netflix
Home (🏠)	แสดงหน้าเริ่มต้น
Menu (☰)	แสดงเมนู OSD
◀, ▶, ▲, ▼	เลือกรายการและปรับค่าต่างๆ
OK	ยืนยันการทำงาน
Return (↶)	ย้อนกลับไปยังหน้าเมนูที่แล้ว หรือย้อนกลับไปยังช่องที่แล้ว
Exit (🚪)	ออกจากเมนู OSD หรือแอปพลิเคชัน
VOL+/-	เพิ่ม/ลดเสียง
INFO	แสดงแถบข้อมูล
EPG	แนะนำโปรแกรมอิเล็กทรอนิกส์
CH+/- (↗CH↘)	เปลี่ยนช่องโปรแกรม
SLEEP	เลือกเวลาพัก
P.MODE	เปลี่ยนเป็นโหมดภาพ
16:9	เปลี่ยนเป็นโหมดซูม
AUDIO	เลือกเสียงภาษา
SUBTITLE	เลือกภาษาของบทบรรยาย
TTX	เปิด/ปิดเทลเท็กซ์
ปุ่มสีแดง	ปุ่มฟังก์ชันพิเศษ
ปุ่มสีเขียว	
ปุ่มสีเหลือง	
ปุ่มสีฟ้า	
◀◀	ย้อนกลับเร็ว
▶▶	เดินหน้าเร็ว
Record (•)	เริ่มบันทึกโปรแกรมปัจจุบัน
▶ (play)	เล่นฟังก์ชันต่างๆ ในมัลติมีเดีย
II/T-SHIFT	ปุ่มหยุด/ข้ามเวลา
■/REC LIST	หยุด/แสดงรายการ PVR

หมายเหตุ: ลักษณะของรีโมทคอนโทรลอาจแตกต่างจากรูปนี้
กรุณาดูอุปกรณ์จริงเพื่อเป็นมาตรฐานสำหรับการอ้างอิง

การใช้งานเบื้องต้น

ข้อควรจำ:

1. การทำงานของปุ่มกดหมายถึงการทำงานของรีโมทคอนโทรล สำหรับการทำงานของคำสั่งควบคุมบนแผงปุ่ม โปรดอ่านคำอธิบายการทำงาน "คำสั่งควบคุมบนแผงปุ่ม"
2. ปุ่ม [▶] หมายถึงปุ่มทิศทางและปุ่ม [▶]/[▶] (เล่น) หมายถึงปุ่มเล่น ฟังกัน
3. คำแนะนำการใช้งานเมนูในคู่มือเล่มนี้ คือ อธิบายตามโหมดโทรทัศน์ การทำงานในโหมดอื่นจะคล้ายคลึงกับการทำงานในโหมดโทรทัศน์และผู้ใช้สามารถใช้เป็นข้อมูลอ้างอิงได้
4. ก่อนเปิดเครื่อง ให้แน่ใจว่าแหล่งจ่ายไฟมีความเสถียร

การเปิดเครื่อง/สแตนด์บาย

เสียบสายไฟเข้ากับตัวรับ จากนั้นกดปุ่ม [⏻] เพื่อกดเปิดโทรทัศน์ ครั้งแรกที่เปิดโทรทัศน์ เมนู "Welcome" จะแสดงขึ้นมาบนหน้าจอ กดปุ่ม [▲]/[▼] เพื่อเลือกภาษา OSD ที่คุณต้องการและกดปุ่ม [▶] เพื่อเข้าสู่ขั้นตอนต่อไป การรวบรวมข้อมูลและการอัปเดตเฟิร์มแวร์จะแสดงบนหน้าจอ ท่านสามารถยอมรับหรือปฏิเสธได้ตามความต้องการ จากนั้นต้องตั้งค่าประเทศ เขตเวลาและโหมดโทรทัศน์ สุดท้ายทำตามข้อความขึ้นเตือนเพื่อทำการกำหนดค่าเครือข่ายและการค้นหาอัตโนมัติ ท่านสามารถเลือกข้ามขั้นตอนนี้ได้ชั่วคราว

โปรดกดปุ่ม [↺] หากต้องการย้อนกลับไปยังหน้าที่แล้วในระหว่างขั้นตอนขณะเปิดเครื่อง กดปุ่ม [⏻] เพื่อเปลี่ยนเป็นโหมดสแตนด์บาย

★ **ข้อควรทราบ:** อุปกรณ์เครื่องนี้ใช้เทคโนโลยีประหยัดพลังงาน หากไม่มีสัญญาณเข้าในขณะเปิดเครื่อง โทรทัศน์จะเข้าสู่โหมดสแตนด์บายโดยอัตโนมัติภายใน 10 นาที อุปกรณ์จะเข้าสู่การสแตนด์บายโดยอัตโนมัติในเวลาพักที่กำหนดไว้

การเลือกแหล่งสัญญาณ

ท่านสามารถเชื่อมต่ออุปกรณ์ต่างๆ กับโทรทัศน์และรับชมภาพคุณภาพสูง หากอุปกรณ์วิดีโอมี HDMI AV PC และมีสายสัญญาณวิดีโออื่น ๆ ท่านสามารถเลือกเชื่อมต่อช่องสัญญาณที่สอดคล้องกับของโทรทัศน์ หลังจากเชื่อมต่อแล้ว ให้เปิดอุปกรณ์และกดปุ่ม [SOURCE] จากนั้นเมนูของแหล่งสัญญาณจะปรากฏบนหน้าจอ กดปุ่ม [◀]/[▶] เพื่อเลือกสัญญาณเข้าและกดปุ่ม [OK] เพื่อยืนยัน

การใช้งานหน้าจอ

- กดปุ่ม [⏻] เพื่อแสดงเมนูหลักบนหน้าจอ
1. กดปุ่ม [▲]/[▼] เพื่อเลือกเมนูจาก ช่อง รูปภาพ เสียง
- เครือข่าย ระบบลอค ตัวตั้งเวลา การสนับสนุน**
2. กดปุ่ม [OK]/[▶] เพื่อเข้าสู่เมนูย่อย
 3. กดปุ่ม [▲]/[▼] เพื่อเลือกรายการในเมนู
 4. กดปุ่ม [OK] เพื่อยืนยัน
 5. กดปุ่ม [◀]/[▶] หรือปุ่ม [▲]/[▼] เพื่อปรับค่าหรือการตั้งค่า

6. กดปุ่ม [↺]/[⏻] เพื่อกลับเข้าสู่เมนูก่อนหน้าเมื่อโทรทัศน์แสดงเมนูย่อย

7. ในการใช้งานเมนู ไอคอนของเมนูที่ไม่สามารถใช้งานได้ จะเปลี่ยนเป็นสีเทา

หมายเหตุ: รหัสผ่านเริ่มต้นสำหรับระบบลอค คือ 0000

Smart TV

กดปุ่ม [🏠] เพื่อแสดงหน้าเริ่มต้น

1. กดปุ่ม [◀]/[▶] เพื่อเลือกแอปพลิเคชัน
 2. กดปุ่ม [OK] เพื่อเปิดใช้แอปพลิเคชัน
 3. กดปุ่ม [↺] เพื่อย้อนกลับไปยังหน้าที่แล้ว
4. กดปุ่ม [⏻] เพื่อออกจากโหมด Smart

หมายเหตุ: ก่อนเข้าใช้อินเตอร์เน็ต โปรดเชื่อมต่อโทรทัศน์เข้ากับอินเทอร์เน็ต โปรดอ่าน "การตั้งค่าเครือข่าย" เพื่อดูรายละเอียด

การตั้งค่าภาษา OSD

กดปุ่ม [⏻] เลือก System > Language และกดปุ่ม [OK] เพื่อยืนยัน กดปุ่ม [▲]/[▼] เพื่อเลือกภาษาที่ต้องการ จากนั้นให้กดปุ่ม [OK]

การค้นหาช่องรายการ

ปรับการตั้งค่าก่อนรับชมโทรทัศน์เป็นครั้งแรก ก่อนเริ่มสแกนโปรดตรวจสอบให้แน่ใจว่าได้เชื่อมต่อสายอากาศอย่างถูกต้อง

การค้นหาแบบอัตโนมัติ

กดปุ่ม [⏻] เลือก Select Channel > Auto Tuning แล้วกดปุ่ม [OK] จากนั้นตั้งค่า Tune Type และ Country ตามความต้องการ เลือก Search และกดปุ่ม [OK] จากนั้นเครื่องจะเริ่มสแกนโดยอัตโนมัติ กดปุ่ม [↺] จากนั้นเลือก YES ในหน้าต่างป๊อปอัพและกด [OK] เพื่อข้ามการค้นหาปัจจุบันและเริ่มการค้นหาในลำดับต่อไป กดปุ่ม [⏻] จากนั้นเลือก YES ในหน้าต่างป๊อปอัพและกด [OK] เพื่อยกเลิกการค้นหาเลือก NO และกดปุ่ม [OK] เพื่อดำเนินการต่อ

การค้นหา DTV ด้วยตนเอง

กดปุ่ม [⏻] เลือก Channel > DTV Manual Tuning และกดปุ่ม [OK] เพื่อเข้าสู่เมนู DTV Manual Tuning กดปุ่ม [◀]/[▶] เพื่อเลือกช่อง จากนั้นกดปุ่ม [▲]/[▼] เพื่อเลือก Search และกดปุ่ม [OK] เพื่อยืนยัน

การค้นหา ATV ด้วยตนเอง (ในแหล่งสัญญาณ ATV)

กดปุ่ม [⏻] เลือก Channel > ATV Manual Tuning และ กดปุ่ม [OK] เพื่อเข้าสู่เมนู ATV Manual Tuning จากนั้นกดปุ่ม [▲]/[▼] เลือก Current CH และกดปุ่ม [◀]/[▶] เพื่อเลือกตามต้องการ จากนั้นให้เลือก Search และกดปุ่ม [◀]/[▶] เพื่อค้นหา

การบันทึกช่องรายการ

ในโหมด DTV กดปุ่ม Record [●] จากนั้นระบบจะเริ่มทำการบันทึก กดปุ่ม [■] เพื่อหยุดและออกจากการบันทึก กดปุ่ม [REC LIST] เพื่อแสดงไฟล์ที่บันทึกไว้และเล่นไฟล์

ในขณะที่เล่นไฟล์ กดปุ่ม

[◀|▶] / [▶] / [▶] (play) / [III] / [■] เพื่อทำการ เล่น

หมายเหตุ: ฟังก์ชันการบันทึกสามารถรองรับระบบไฟล์ FAT32 เท่านั้น ระบบไฟล์อื่นจำเป็นต้องทำการฟอร์แมต ก่อนทำการฟอร์แมต แนะนำให้สำรองข้อมูลที่เป็นประโยชน์ไว้ก่อน เพราะหลังจากการฟอร์แมตแล้ว จะไม่สามารถกู้คืนข้อมูลได้

การใช้งานฟังก์ชัน Time shift

เมื่อผู้ใช้ออกจากโปรแกรมเป็นเวลาไม่นาน ฟังก์ชัน Time shift สามารถหยุดชั่วคราวและแคชโปรแกรมที่กำลังเล่นไปยังดิสก์ U เมื่อผู้ใช้เล่นต่อ โปรแกรมสามารถเล่นต่อไปได้ ในโหมด DTV กดปุ่ม [T-SHIFT] เมนูตัวเลือก Time shift จะปรากฏ บนหน้าจอและโปรแกรมจะอยู่ในสถานะหยุดชั่วคราว กดปุ่ม [▶] (play) เพื่อเล่นโปรแกรมต่อ กดปุ่ม [■] k เพื่อหยุดและออกจาก Time shift ในขณะที่เล่นไฟล์ กดปุ่ม [◀|▶] / [▶] / [▶] (play) / [III] / [■] เพื่อทำการ เล่น

APP

กดปุ่ม [▲] จากนั้นกดปุ่ม [◀|▶] เพื่อเลือก แอปพลิเคชันและกดปุ่ม [OK] เพื่อดำเนินการ สำหรับ Youtube Prime Video และ Netflix ท่านสามารถกดปุ่ม [YouTube] [prime video] และ [NETFLIX] เพื่อใช้งาน ในโหมดแคชแบนด์บาย ท่านสามารถเปิดโทรทัศน์และใช้งาน Netflix ด้วยการกดปุ่ม [NETFLIX] บนรีโมทคอนโทรล

การตั้งค่าเครือข่าย

■ Wi-Fi

1. กดปุ่ม [Wi-Fi] จากนั้นเลือก Network > Connection Type > Wifi และกดปุ่ม [OK] จากนั้นสัญญาณเครือข่ายไร้สายที่เครื่องของท่านค้นหาจะอยู่ในรายการโดยอัตโนมัติ เครือข่ายที่ค้นหาโดยไม่มี [■] ไอคอนบ่งบอกว่าเครื่องทำการเชื่อมต่อกับเครือข่ายโดยไม่มีรหัสผ่านเครือข่ายที่มี [■] ไอคอนบ่งบอกว่ามีการเข้ารหัสและท่านต้องใส่รหัสผ่านที่ถูกต้องเพื่อเชื่อมต่อกับเครือข่าย
2. เลือกเครือข่ายที่ท่านต้องการเชื่อมต่อในรายการเครือข่ายและกดปุ่ม [OK]
3. พิมพ์รหัสผ่านเชื่อมต่อกับเครือข่ายในช่องและออกจากคีย์บอร์ด จากนั้นเลือก Connect และกดปุ่ม [OK] เพื่อเชื่อมต่อกับเครือข่าย

■ Ethernet

1. กดปุ่ม [Ethernet] จากนั้นเลือก Network > Connection Type > Wired และโทรทัศน์ของท่านจะขอข้อมูลเกี่ยวกับเครือข่ายโดยอัตโนมัติ
2. ท่านสามารถตั้งค่า IPv4 ให้เป็น Manual จากนั้นกดปุ่ม [▲] / [▼] เพื่อเลือก IP Subnet mask เกตเวย์ DNS และทำการตั้งค่าสุดท้าย กดเลือก Connect และกดปุ่ม [OK] จากนั้นโทรทัศน์ของท่านจะเชื่อมต่อกับเครือข่าย

WOW

WOW จะทำให้ระบบรีโมทคอนโทรลที่กำลังทำการส่งเฟรมของพอร์ตเน็ตเวิร์กเฉพาะเจาะจงที่ผู้ใช้ได้เตรียมไว้ (สามารถใช้งานได้เมื่อเชื่อมต่อกับ Wi-Fi)

กดปุ่ม [WOW] จากนั้นเลือก System > WOW และกดปุ่ม [OK] เพื่อยืนยัน กดปุ่ม [▲] / [▼] เพื่อตั้งค่า “เปิด” หรือ “ปิด” และกดปุ่ม [OK] เพื่อยืนยัน

คำชี้แจงสำคัญเกี่ยวกับบริการเครือข่าย

เนื้อหาและบริการทั้งหมดที่ได้รับจากโทรทัศน์เครื่องนี้เป็นของคุณค่าที่สามและได้รับการคุ้มครองตามกฎหมายเกี่ยวกับลิขสิทธิ์ ลิขสิทธิ์ในลิขสิทธิ์เนื้อหาในเครื่องหมายถึงการคัดลอก/หรือทรัพย์สินทางปัญญาอื่นๆ เนื้อหาและบริการดังกล่าวมีไว้เพื่อวัตถุประสงค์ที่ไม่ใช่เชิงพาณิชย์ของท่านเท่านั้น อนุญาตให้ใช้เนื้อหาหรือบริการใดๆ โดยไม่ได้รับอนุญาตจากเจ้าของเนื้อหาหรือผู้ให้บริการ

บริษัทของเราจะไม่รับผิดชอบต่อความเสี่ยงหรือความเสียหายทั้งทางตรง ทางอ้อมและโดยอุบัติเหตุที่เกิดจากการที่ผู้ใช้งานหรือบุคคลที่สามเข้าถึงเนื้อหาหรือบริการหรือข้อมูลใดๆ หรือซอฟต์แวร์ของคุณค่าที่สามผ่านอุปกรณ์ชุดนี้ไม่ว่าในสภาวะการณใดๆ บริการของคุณค่าที่สามอาจมีการเปลี่ยนแปลง ลบหรือหยุดโดยไม่ต้องแจ้งให้ทราบล่วงหน้า บริษัทของเราไม่ได้แสดงนัยยะหรือรับประกันความพร้อมต่อเนื่องของบริการหรือเนื้อหาบางอย่างภายในช่วงเวลาใดก็ได้ บริษัทของเราจะไม่รับผิดชอบต่อบริการที่เกี่ยวข้องกับบริการและเนื้อหาดังกล่าว นอกจากนี้ เราจะไม่รับผิดชอบต่อการบริการลูกค้า โปรดติดต่อผู้ให้บริการเนื้อหาและบริการที่เกี่ยวข้องโดยตรง หากท่านมีปัญหาและคำขอใช้บริการเกี่ยวกับบริการหรือเนื้อหาที่เกี่ยวข้อง

โปรแกรมมัลติมีเดีย

กดปุ่ม [Media] จากนั้นกดปุ่ม [◀|▶] เพื่อเลือก Media และกดปุ่ม [OK] เพื่อดำเนินการ เลือกชนิดของไฟล์จาก วิดีโอ รูปภาพ เพลง ไฟล์ต่างๆ

■ เล่นไฟล์ในอุปกรณ์ Local Disk: ก่อนที่จะเล่นไฟล์ใน Local Disk ให้เสียบอุปกรณ์จัดเก็บข้อมูล USB เข้ากับช่อง USB เลือกอุปกรณ์ Local Disk ในสารบัญชารวบรวมไฟล์และกดปุ่ม [OK] เพื่อดำเนินการ เลือกโฟลเดอร์เป้าหมายและกดปุ่ม [OK] เพื่อเข้าสู่โฟลเดอร์จากนั้นกด [▲] / [▼] / [◀|▶] เพื่อเลือกไฟล์เป้าหมาย และกด [▶] (play) เพื่อเล่นไฟล์ กดปุ่ม [⏮] เพื่อย้อนกลับไปยังหน้าที่แล้ว

โปรดระวัง:

1. อุปกรณ์ USB ที่ไม่ได้มาตรฐานอาจไม่สามารถใช้งานได้ ในกรณีนี้โปรดเปลี่ยนมาใช้อุปกรณ์ USB ที่มีมาตรฐาน
 2. ระบบสื่อสตรีมมีข้อจำกัดบางอย่างในพอร์ตเน็ตเวิร์ก การเล่นไฟล์จะไม่เป็นไปตามปกติหากอยู่นอกข้อจำกัดของระบบ
 3. ห้ามถอดอุปกรณ์ USB ในระหว่างการเล่นไฟล์ มิฉะนั้นระบบหรืออุปกรณ์อาจมีปัญหา ก่อนเปลี่ยนอุปกรณ์ USB โปรดปิดแหล่งจ่ายไฟของโทรทัศน์ก่อน
 4. ระบบสนับสนุนอุปกรณ์ USB1.1 และ USB2.0 มาตรฐาน เช่น อุปกรณ์จัดเก็บข้อมูล USB และฮาร์ดดิสก์แบบถอดได้
 5. กระแสสัญญาณสูงสุดของช่อง USB ของโทรทัศน์อยู่ที่ 500mA และระบบป้องกันตัวเองจะเปิดใช้งานหากอยู่เหนือกระแสสัญญาณที่จำกัด โปรดใช้อุปกรณ์ให้พลังงานภายนอกแบบถอดได้ หากเชื่อมต่อกับอุปกรณ์ภายนอกที่มีกระแสสัญญาณสูงกว่า
 6. เนื่องจากระบบมีความซับซ้อน เมื่อกำลังอ่านหรือเล่นไฟล์ หน้าจออาจค้างหรือฟังก์ชันบางอย่างอาจใช้งานไม่ได้เนื่องจากความเข้ากันได้และความเสถียรของอุปกรณ์ USB ในกรณีนี้ โปรดปิดใช้งานอุปกรณ์และเริ่มต้นระบบใหม่อีกครั้ง
- กดปุ่ม [INFO] สามารถแสดงหรือซ่อนข้อมูล ในขณะที่เล่นไฟล์ กดปุ่ม [◀|▶] / [▶] / [▶] (play) / [III] / [■] บนรีโมทคอนโทรลเพื่อสิ่งใช้งาน

บทที่ 4: การแก้ไขปัญหาเบื้องต้น

■ มีจุดขาวเกิดขึ้นในหน้าจอโทรทัศน์และมีเสียงรบกวน

1. ตรวจสอบการต่อปลั๊กของสายอากาศว่าหลวมหรือสายเคเบิลอยู่ในสภาพดีหรือไม่
2. ตรวจสอบประเภทของเสาอากาศ (VHF/UHF)
3. ปรับทิศทางและตำแหน่งของเสาอากาศ
4. ลองใช้ตัวเพิ่มสัญญาณ

■ ไม่มีการแสดงภาพหรือเสียงบนหน้าจอ หรือไฟแสดงสถานะไม่ติด

ตรวจสอบว่าสายไฟเชื่อมต่ออยู่หรือไม่

■ มีแถบเส้นขึ้นบนหน้าจอโทรทัศน์

อย่าใช้เครื่องเป่าลมไฟฟ้าข้างโทรทัศน์และปรับทิศทางเสาอากาศเพื่อกดสัญญาณรบกวน

■ ภาพซ้อนบนหน้าจอโทรทัศน์

1. ใช้เสาอากาศที่รับสัญญาณได้ดี
2. ปรับทิศทางของเสาอากาศ

■ ภาพไม่มีสี

เข้าการตั้งค่า “รูปภาพ” เพื่อเพิ่มความอิ่มตัวของสี

■ โทรทัศน์ไม่มีเสียง

1. ปรับเสียงให้อยู่ในระดับที่เหมาะสม
2. กดปุ่ม [MUTE] บนรีโมทคอนโทรลเพื่อยกเลิกโหมดเงียบ (mute)

■ ไม่มีภาพสัญญาณเข้าแสดงบนหน้าจอโทรทัศน์ ไฟแจ้งเตือนกะพริบ

1. ตรวจสอบว่าสายเชื่อมต่อสัญญาณหลวมหรือหลุดหรือไม่ แล้วเชื่อมต่ออีกครั้ง
2. โทรทัศน์อาจอยู่ในโหมดสแตนด์บาย โปรดปิดแล้วเปิดเครื่องใหม่

■ ระยะของรีโมทคอนโทรลไกลหรือไกลเกินไป

1. นำวัตถุออกจากระยะการใช้งานของรีโมทคอนโทรล
2. เปลี่ยนแบตเตอรี่ใหม่

■ การเล่นวิดีโอออนไลน์ช้ามาก

1. โปรดอัปเดตแบนด์วิดท์เครือข่ายของท่านให้สูงขึ้น
2. ลองเปลี่ยนเป็นเครือข่ายอื่นที่ดีกว่า

■ โทรทัศน์ทำงานช้า ระบบขัดข้อง ไม่สามารถใช้งานได้
ตัดการเชื่อมต่อจากแหล่งจ่ายไฟก่อนและเชื่อมต่อหลังจากนั้นประมาณ 1-2 นาที แล้วเปิดโทรทัศน์อีกครั้ง

บทที่ 5: ข้อมูลจำเพาะทางเทคนิค

หน่วยหลัก

ความคมชัดสูงสุด	1366 × 768
ความคมชัดที่ดีที่สุด	1360 × 768@60Hz
แหล่งจ่ายไฟ	100-240VAC 50/60Hz
การใช้พลังงานของลำโพง	6W+6W

ขนาด (ยาว×กว้าง×สูง) และน้ำหนัก

ไม่รวมฐาน	แกะกล่อง: 720 x 70 x 427(มม)
รวมฐาน	แกะกล่อง: 720 x 223 x 476(มม) บรรจุกล่อง: 789 x 109 x 477(มม) น้ำหนักสุทธิ: 3.9kg น้ำหนักรวม: 5.2kg

สภาพแวดล้อมในการทำงาน

อุณหภูมิ: 5°C~40°C

ความชื้นสัมพัทธ์: 10%~85%

ความกดอากาศ: 86kPa~106kPa

สภาพแวดล้อมการจัดเก็บ

อุณหภูมิ: -20°C~55°C

ความชื้นสัมพัทธ์: 5%~95%

ความกดอากาศ: 86kPa~106kPa

ข้อมูลจำเพาะทางเทคนิคสำหรับโทรทัศน์

1. ระบบที่สนับสนุน:

ATV: PAL D/K, I, B/G, SECAM D/K, B/G

DTV: DVB-T/T2/C.

2. โทรทัศน์ (RF): 75Ω ไม่สมดุล

3. สัญญาณเข้า AV Video: 75Ω, 1±0.1Vp-p, RCA

4. สัญญาณเข้า AV Audio: 20KΩ, 0.2~2Vrms

5. สัญญาณเข้า HDMI: 480i, 480p, 576i, 576p, 720p, 1080i, 1080p

6. การเชื่อมต่อไร้สาย: Wi-Fi (IEEE 802.11 b/g/n)

7. ระบบปฏิบัติการอัจฉริยะ: Linux

โหมดแสดง VGA

NO.	โหมด	ความคมชัด	อัตราเฟรม
1	VGA	720 x 400	70Hz
2		640 x 480	60Hz
3	SVGA	800 x 600	60Hz
4	XGA	1024 x 768	60Hz
5	WXGA	1360 x 768	60Hz

โหมดแนะนำ: 1360X768@60Hz

การจัดการพลังงาน

โหมด	การใช้พลังงาน
การทำงานปกติ	≤ 55W
สแตนด์บาย	≤ 0.5W

หมายเหตุ: หากท่านเปิดฟังก์ชัน WOW การใช้พลังงานสูงสุดของโทรทัศน์ในโหมดสแตนด์บายจะไม่เกิน 1W

Nội dung

Chương 1: Cảnh báo và lưu ý an toàn.....3

Chương 2: Hướng dẫn lắp đặt

Danh sách đóng gói.....	5
Lưu ý khi lắp đặt TV.....	5
Hướng dẫn gắn TV lên tường.....	5
Kết nối thiết bị ngoại vi.....	6
Hướng dẫn lắp chân đế.....	7

Chương 3: Hướng dẫn sử dụng

Các nút điều khiển trên TV.....8

Điều khiển từ xa.....8

Các hoạt động cơ bản.....11

Bật nguồn/ Chế độ chờ.....	11
Lựa chọn nguồn tín hiệu.....	11
Mô tả hoạt động của menu.....	11
Smart TV.....	11
Thiết lập ngôn ngữ cài đặt.....	11
Dò chương trình.....	12
Tùy chọn ghi (REC).....	12
Lựa chọn Time shift.....	12
Ứng dụng.....	12
Cài đặt mạng.....	12
WOW.....	13
Tuyên bố quan trọng về các dịch vụ mạng.....	13
Trình phát đa phương tiện.....	13





Chương 4: Chuẩn đoán sự cố.....14

Chương 5: Thông số kỹ thuật.....14

Chương 1:

Cảnh báo và lưu ý an toàn

Cảm ơn bạn đã chọn sản phẩm TV LED thông minh đa chức năng và hiệu suất cao do Casper sản xuất. Lựa chọn này sẽ mang lại cho bạn trải nghiệm nghe nhìn tuyệt vời. Thiết kế của sản phẩm này có xem xét các yếu tố ảnh hưởng đến an toàn của người sử dụng và bản thân sản phẩm đã trải qua các bài kiểm tra nghiêm ngặt trước khi giao đến tay khách hàng. Tuy nhiên, các hoạt động không đúng có thể dẫn đến nguy cơ điện giật và hỏa hoạn. Để đảm bảo an toàn, kéo dài tuổi thọ của sản phẩm và đảm bảo sản phẩm đạt hiệu suất tốt nhất, vui lòng đọc hướng dẫn sử dụng và nhãn đánh dấu cẩn thận trước khi sử dụng nó và tuân thủ những điều chỉ dẫn an toàn sau đây. Vui lòng giữ cuốn hướng dẫn sử dụng để tham khảo trong tương lai.

	Cảnh báo	Có thể dẫn đến thương vong
	Các hành vi bị cấm	
	Chú ý	Có thể dẫn đến thương tích cá nhân hoặc thiệt hại tài sản
	Các thao tác phải được thực hiện	

Tắt TV ngay lập tức, rút dây nguồn khỏi ổ cắm điện và liên hệ nhân viên bảo trì được ủy quyền nếu gặp các trường hợp sau :

- Mất điện hoặc điện áp không ổn định.
- Thiết bị có mùi hoặc âm thanh bất thường.
- Dây nguồn AC bị hỏng.
- TV bị hỏng do rơi rớt, va đập mạnh.
- Chất lỏng hoặc chất lạ bất kỳ xâm nhập vào TV.

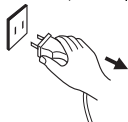

Nếu phát hiện khí than hoặc các khí dễ cháy khác bị rò rỉ, không rút dây nguồn của TV hoặc thiết bị điện khác; thay vào đó, đóng van của nguồn khí ngay lập tức, mở cửa chính và các cửa sổ để thông gió.

Cảnh báo



- Chỉ sử dụng nguồn cấp điện 100-240V AC, 50/60Hz.

- Tất cả các dây cáp có thể được kết nối hoặc kéo ra chỉ sau khi đã tắt nguồn điện.

- Không cố định TV ở vị trí không chắc chắn, nếu không, nó có thể gây rơi vỡ, hư hỏng.

- Không đặt TV trong môi trường:

1. Với ánh nắng trực tiếp, ẩm, quá nóng, quá lạnh hoặc nhiều bụi bặm;
2. Với chất dễ cháy hoặc nổ;
3. Với khí dễ cháy hoặc ăn mòn;
4. Trong phòng tắm, nhà bếp, v.v.

- Không sử dụng nguồn điện bị hỏng hoặc không phù hợp ổ cắm và đảm bảo rằng phích cắm và ổ cắm được kết nối đúng cách.

- Để phích cắm và ổ cắm điện tránh bụi và các mảnh kim loại.

- Không làm hỏng dây nguồn:

1. Cắm lắp lại dây nguồn;
2. Không đặt vật nặng lên dây nguồn;
3. Giữ dây điện tránh xa nguồn nhiệt ;
4. Không kéo dây nguồn khi rút phích cắm.

- Không kết nối quá nhiều thiết bị với một đường dây điện, nếu không nó có thể gây cháy do quá tải.

- Không để các nguồn lửa (ví dụ như nến thấp sáng) đến gần TV, nếu không nó có thể gây ra điện giật hoặc hỏa hoạn.

- Không để thùng chứa đầy nước trên TV, để tránh điện giật hoặc cháy do giọt nước bắn tung tóe.

- Không để bất kỳ vật sắc nhọn, kim loại hoặc chất lỏng rơi vào đầu nối tín hiệu hoặc lỗ thông hơi, để tránh đoản mạch, hư hỏng sản phẩm hoặc điện giật.

- Các khe trên vỏ được thiết kế để giải phóng nhiệt để đảm bảo rằng các thành phần bên trong sẽ không đạt nhiệt độ quá



cao và có thể hoạt động bình thường cho một thời gian dài. Vui lòng không che các lỗ trong khi chọn vị trí lắp đặt TV.



Không chạm vào phích cắm bằng tay ướt, nếu không có thể gây ra điện giật.



Không bật TV khi trời giông bão. Rút phích cắm điện và đầu nối ăng ten để tránh sét đánh.



Không nên tự ý tháo rời TV, nếu không nó có thể gây ra điện giật hoặc hỏa hoạn. Liên hệ với kỹ thuật viên có trình độ để bảo trì.



Lưu ý

- Không để trẻ em trèo lên TV.
- Các phụ kiện nhỏ đặt xa tầm với của trẻ em để tránh nuốt phải.
- Nếu TV không được sử dụng trong một thời gian dài, vui lòng tắt thiết bị và rút phích cắm dây điện.
- Trước khi vệ sinh TV, hãy rút phích cắm dây điện và lau bằng vải mềm; không được dùng chất tẩy rửa hóa học và tránh chất lạ xâm nhập vào bên trong thiết bị. Việc làm sạch không đúng cách có thể dẫn đến hư hỏng sản phẩm, tẩy xóa thông tin in ấn trên sản phẩm, thậm chí nước chảy vào máy gây hư hỏng linh kiện, khiến máy không lên được màn hình.
- Để điều chỉnh vị trí của TV, vui lòng ngắt kết nối tất cả các dây điện và di chuyển chậm để tránh đổ vỡ.
- Không cọ xát với vật cứng, gõ vào, bẻ cong hoặc bóp màn hình.
- Không sử dụng máy ngay sau khi chuyển máy từ nơi nhiệt độ thấp đến những nơi nhiệt độ cao, sẽ gây mờ sương bên trong máy và hỏng hóc.
- Nếu màn hình bị vỡ và chất lỏng bắn vào da, vui lòng rửa dưới vòi nước sạch ngay lập tức trong 15 phút, và đi gặp bác sĩ.
- Để cầm TV bằng tay, vui lòng nắm các góc và giữ đáy; không tác động lực lên màn hình.

- Việc hiển thị cùng một hình ảnh trong thời gian dài hoặc một hình ảnh động với các từ, biểu tượng cố định sẽ để lại "độ bền hình ảnh" trên màn hình mà sẽ không biến mất sau khi tắt nguồn thời gian dài. Hiện tượng không mong muốn này là không được bảo hành.

- Xem TV lành mạnh:

1. Xem trong ánh sáng thích hợp; ánh sáng kém hoặc xem lâu có thể bị đau mắt.

2. Điều chỉnh âm lượng thích hợp để tránh làm tổn thương thính giác của bạn.

- Rút dây nguồn của thiết bị để cắt nguồn cung cấp điện.

- Phích cắm nguồn phải được kết nối chắc chắn. Phích cắm điện lỏng lẻo có thể gây ra tia lửa và cháy.

- Tất cả các thông số kỹ thuật trong hướng dẫn sử dụng và trên bao bì có thể thay đổi mà không cần thông báo trước. Nếu có một chút sai khác giữa hướng dẫn sử dụng và hoạt động thực tế, hãy tuân thủ theo thực tế sản phẩm.



Các thuật ngữ HDMI và HDMI High-Definition Multimedia Interface và logo HDMI là các nhãn hiệu hoặc nhãn hiệu đã đăng ký của HDMI Licensing Administrator Inc. ở Mỹ và các quốc gia khác.



Sản xuất theo giấy phép của Dolby Laboratories. Dolby, Dolby Audio và biểu tượng hai chữ D là các thương hiệu của Dolby Laboratories.

Chương 2: Hướng dẫn lắp đặt

Danh sách đóng gói

1. TV
2. Sách Hướng dẫn sử dụng.
3. Điều khiển từ xa.
4. Dây nguồn (hoặc gắn sẵn trên TV).

Lưu ý khi lắp đặt TV

Lưu ý về vị trí đặt TV

- TV nên gắn gần ổ cắm nguồn điện để dễ dàng cắm và rút phích nguồn.
- Vì sự an toàn của bạn, vui lòng chọn bộ giá đỡ treo tường hoặc chân đế thích hợp.
- Để tránh bị thương, cần phải đặt TV lên mặt phẳng ổn định, hoặc cố định trên tường chắc chắn.
- Yêu cầu kỹ thuật viên có trình độ chuyên môn gắn TV vào tường. Việc gắn không đúng cách có thể làm TV không ổn định.
- Không đặt TV ở bất kỳ nơi nào để bị ảnh hưởng bởi rung động cơ học.
- Không đặt TV ở bất kỳ nơi nào côn trùng có thể xâm nhập.
- Không gắn TV gần máy lạnh, nếu không tấm bên trong của màn hình có thể bị hơi ẩm ngưng tụ và gây ra hỏng hóc.
- Không đặt TV ở bất kỳ nơi nào có từ trường, nếu không nó có thể bị gây nhiễu và hư hỏng bởi sóng điện từ.

Gắn trên chân đế

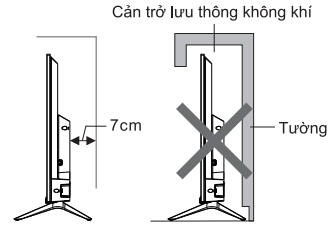
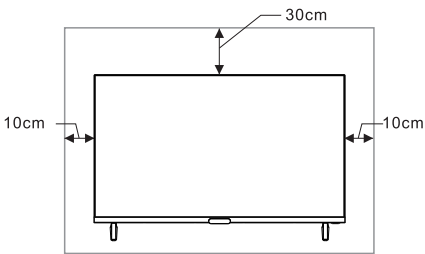

Gắn trên tường

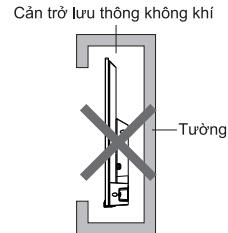
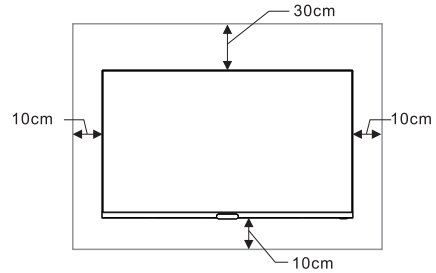

Thông gió

- Vui lòng giữ khoảng trống xung quanh TV ít nhất như trong hình.
- Không che các lỗ thông hơi hoặc chèn bất kỳ vật nào vào các khe ở vỏ.
- Không đặt thiết bị trong không gian hạn chế, ví dụ: tủ sách hoặc tủ quần áo, trừ khi TV được thông gió thích hợp.

Hướng dẫn gắn TV lên tường

Cảnh báo

- Vui lòng mua giá treo TV phù hợp khi gắn TV lên tường.
- Đảm bảo rằng khả năng chịu lực của

tường để lắp đặt giá treo không nhỏ hơn 4 lần trọng lượng của TV và giá treo tường để lắp đặt tránh rơi.

- Vui lòng tham khảo hướng dẫn đi kèm với TV và giá treo tường để lắp đặt.
- Đảm bảo không có cáp hoặc ống dẫn trong phần tường nơi sẽ lắp giá treo tường.
- Vui lòng giao cho một kỹ thuật viên chuyên nghiệp để hoàn thành cài đặt. Công ty sẽ không chịu trách nhiệm về các tai nạn, thương tích cá nhân hoặc thiệt hại do lắp đặt TV không đúng cách.

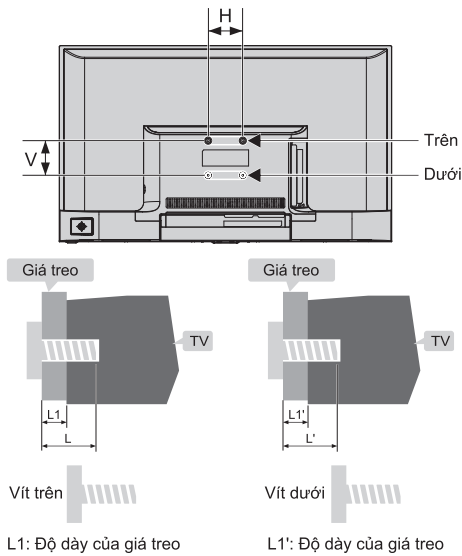

Khoảng cách giữa các lỗ vít trên tường (HxV)(mm)	Yêu cầu về vít (Chiều dài bu lông khuyến nghị) (mm)
32": 75x75	Vít trên: 2xM4 (L=8+L1). Vít máy Vít dưới: 2xST4 (L'=8+L1'), Vít tự nối dưới thẳng

Lưu ý:

- Trước khi lắp giá treo tường nếu tìm thấy bất kỳ vít nào có sẵn trên tường phía sau TV, các vít này phải được tháo ra.
- Vui lòng mua vít tường tùy theo tình hình thực tế.
- Nếu vít treo tường có sẵn trong bộ phụ kiện, quyết định xem nó có phù hợp để sử dụng với giá treo tường thực tế không.

Kết nối thiết bị ngoại vi

Lưu ý:

1. Khi bạn cần kết nối thiết bị hỗ trợ chức năng ARC, vui lòng chọn cổng HDMI-1. (Chức năng ARC là tùy chọn và vui lòng tham khảo thiết bị thực tế).
2. Đầu nối HDMI có thể thực hiện chức năng đầu nối DVI với bộ chuyển mạch HDMI / DVI bên ngoài.
3. Thiết bị ngoại vi và cáp được mô tả trong sách hướng dẫn này nên được mua riêng.

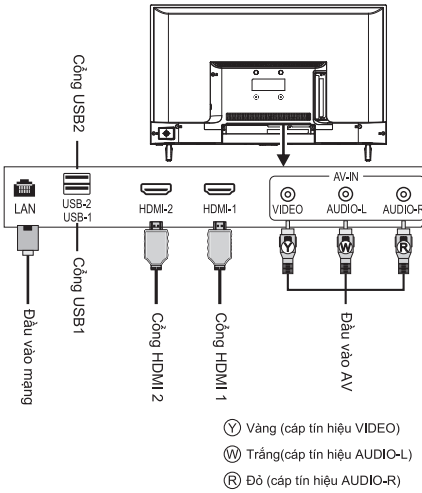

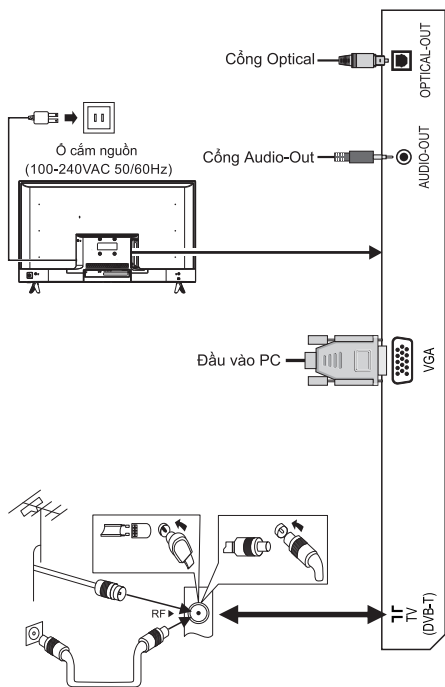

⚠ Cảnh báo

Khi kết nối ăng ten ngoài trời với cổng tín hiệu của TV, đầu tiên vui lòng tắt nguồn của TV. Không tiếp cận ăng ten ngoài trời với đường dây điện lưới cao áp để tránh điện giật. Mạng có dây ăng-ten kết nối với TV này phải được cách ly khỏi nối đất bảo vệ, nếu không sẽ gây ra hỏa hoạn hoặc các mối nguy hiểm khác.

Hướng dẫn lắp chân đế

Đặt TV trên mặt phẳng trước, phân biệt chân đế bên trái và bên phải và hướng lắp đặt chân đế trước và sau, sau đó lắp các chân đế vào phía dưới tivi như hướng mũi tên trong hình. Căn chỉnh các lỗ vít, sau đó vặn chặt các vít.

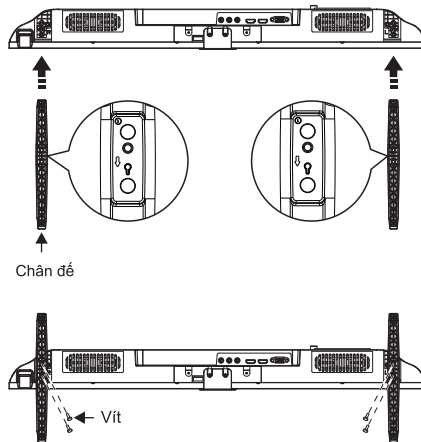

Lưu ý

Hình ảnh chân đế và sản phẩm thực tế có thể có đôi chút sai khác. Hãy tham khảo sản phẩm thực tế mà bạn đã mua.

Chương 3: Hướng dẫn sử dụng

Các nút điều khiển trên TV

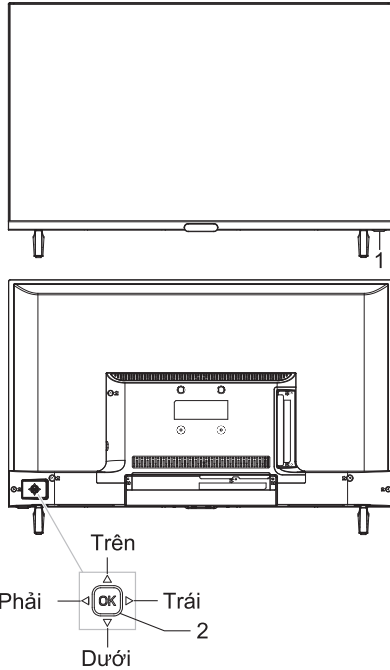

1. Đèn LED nguồn và cửa sổ nhận tín hiệu điều khiển từ xa.

2. Tổ hợp nút bật tắt trên TV:

Bật nguồn hoặc ở chế độ chờ với nút **OK**:

- ① Khi đã cắm dây nguồn vào ổ cắm điện, nhấn nút **OK** để bật TV.
- ② Ở trạng thái bật nguồn, nhấn nút **OK** để hiển thị chức năng trên menu, sau đó di chuyển nút **Left/Right (Trái / Phải)** để chọn và nhấn nút **OK** để chuyển sang chế độ chờ.

Sau khi bật TV, nhấn nút **OK**:

- ①. Trong thao tác với menu thường, nhấn nút **OK** để hiển thị menu chức năng bao gồm 4 lựa chọn (Cài đặt, Menu nguồn tín hiệu, Trang chủ và Nút nguồn).
- ②. Trong quá trình hoạt động menu, nhấn nút **OK** để xác nhận hoạt động và chức năng giống như phím **[OK]** trên điều khiển từ xa.

Di chuyển nút **Left/Right (Trái / Phải)**:

- ①. Trong thao tác menu thường, di chuyển nút **Left/Right** để giảm/tăng âm lượng, chức năng giống với nút **[VOL-]/[VOL+]** trên điều khiển từ xa.
- ②. Trong thao tác menu Cài đặt, di chuyển nút **Left/Right** để điều chỉnh giá trị của mục đã chọn, chức năng này giống như nút **[◀]/[▶]** trên điều khiển từ xa.

Di chuyển nút **Up/Down (Lên / Xuống)**:

- ①. Trong thao tác menu thường, di chuyển nút Up/Down để chọn kênh, chức năng giống như phím **[CH^]/[CHv]** trên điều khiển từ xa.
- ②. Trong thao tác menu Cài đặt, di chuyển nút **Up/Down** để chọn các mục điều chỉnh, chức năng giống như nút **[↑]/[↓]** trên điều khiển từ xa.

Lưu ý: Các model khác nhau có thể có hình thức khác nhau; vui lòng tham khảo thiết bị thực tế.

Điều khiển từ xa

Lắp pin cho điều khiển từ xa

Tháo nắp ngăn chứa pin và lắp hai pin AAA (số 7, 1,5V); đảm bảo cực tính của pin tuân theo dấu cực tính "+" và "-" trong ngăn chứa pin của điều khiển từ xa.

Các lưu ý khi sử dụng điều khiển từ xa

- Điều khiển từ xa phải được hướng vào cảm biến điều khiển từ xa trong khi hoạt động. Vật thể được đặt giữa điều khiển từ xa và cảm biến điều khiển từ xa có thể cản trở hoạt động bình thường.
- Điều khiển từ xa không nên bị rung động mạnh. Ngoài ra, không đặt điều khiển từ xa dưới ánh nắng trực tiếp, vì nguồn nhiệt có thể làm biến dạng điều khiển từ xa.
- Lỗi điều khiển từ xa có thể xảy ra khi cảm biến điều khiển từ xa trên thiết bị chính bị đặt dưới ánh nắng trực tiếp hoặc ánh sáng mạnh; trong trường hợp này, vui lòng thay đổi góc chiếu sáng hoặc vận hành điều khiển từ xa gần cảm biến điều khiển từ xa.

- Pin yếu sẽ ảnh hưởng đến khoảng cách điều khiển từ xa, trong trường hợp đó, nên thay mới pin. Nếu điều khiển từ xa không hoạt động trong một thời gian dài hoặc hết pin, vui lòng tháo pin để điều khiển từ xa không bị ăn mòn do rò rỉ pin có thể dẫn đến hỏng điều khiển từ xa.

- Vui lòng không sử dụng các loại pin khác nhau. Không được phép sử dụng chung pin cũ và pin mới; pin nên được thay thế theo cặp.

- Vui lòng không ném pin vào lửa hoặc sạc hoặc phân hủy pin; Không sạc, đoản mạch, tháo rời, làm nóng hoặc đốt pin đã sử dụng. Vui lòng thải bỏ pin hỏng theo các quy định liên quan về bảo vệ môi trường.

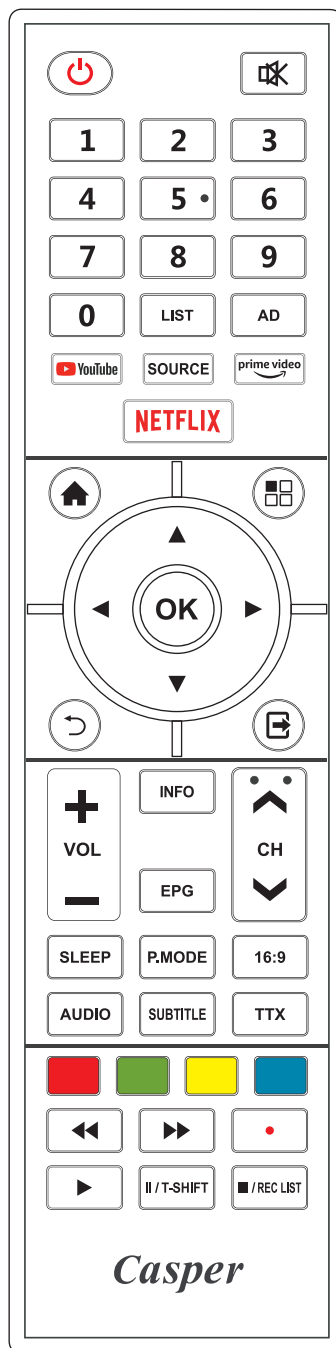

Các nút trên điều khiển từ xa

Nút	Chức năng
Power (⏻)	Chuyển đổi giữa trạng thái đang hoạt động và trạng thái chờ.
Mute (🔇)	Bật / tắt âm thanh.
Number keys	Chọn kênh hoặc nhập số.
LIST	Hiển thị danh sách kênh.
AD	Bật / tắt âm thanh hỗ trợ.
YouTube	Mở ứng dụng Youtube.
SOURCE	Hiển thị menu nguồn tín hiệu.
prime video	Mở ứng dụng Prime Video.
NETFLIX	NETFLIX Mở ứng dụng Netflix.
Home (🏠)	Hiển thị trang chủ.
Menu (☰)	Hiển thị menu Cài đặt.
◀, ▶, ▲, ▼	Chọn các mục hoặc điều chỉnh giá trị.
OK	Xác nhận lựa chọn của bạn.
Return (↩)	Quay lại trang menu trước hoặc quay lại kênh trước đó.
Exit (🚪)	Thoát khỏi ứng dụng hoặc menu Cài đặt.
VOL+/-	Tăng / giảm âm lượng.
INFO	Hiển thị thanh thông tin.
EPG	Chương trình hướng dẫn điện tử.
CH+/- (▲CH▼)	Thay đổi kênh chương trình.
SLEEP	Lựa chọn thời gian cho chế độ chờ.
P.MODE	Chuyển chế độ hình ảnh.
16:9	Chuyển chế độ thu phóng
AUDIO	Chọn ngôn ngữ âm thanh.
SUBTITLE	Chọn ngôn ngữ phụ đề.
TTX	Mở / Đóng teletext.
Red key	Các nút chức năng đặc biệt.
Green key	
Yellow key	
Blue key	
⏪	Tua lùi nhanh.
⏩	Tua tiến nhanh.
Record (•)	Bắt đầu ghi chương trình hiện tại.
▶ (play)	Chức năng Play trong đa phương tiện.
II/T-SHIFT	Phím chức năng time-shift.(TẠM NGƯNG).
■/REC LIST	Hiển thị danh sách PVR. (DỪNG LẠI).

Lưu ý: Hình thức của điều khiển từ xa có thể khác với sơ đồ này; xin vui lòng tham khảo sản phẩm thực tế.

Các hoạt động cơ bản

Lưu ý:

1. Đối với thao tác nút nhấn trên điều khiển tham khảo bảng thông tin về **"Các nút trên điều khiển từ xa"**, đối với thao tác các nút nhấn trên TV, vui lòng tham khảo phần giải thích hoạt động **"Các nút điều khiển trên TV"**.
2. Nút [▶] có nghĩa là nút điều hướng và nút [▶](play) có nghĩa là nút chức năng phát.
3. Menu hướng dẫn vận hành trong sách hướng dẫn này là giải thích theo chế độ TV. Các thao tác ở các chế độ khác tương tự như ở chế độ TV, người dùng có thể lấy đó làm tài liệu tham khảo.
4. Trước khi bật nguồn, hãy đảm bảo rằng nguồn điện ổn định.

Bật nguồn/ Chế độ chờ

Cắm dây nguồn vào ổ cắm điện, sau đó nhấn nút [⏻] để bật TV. Lần đầu tiên bạn bật TV, menu Chào mừng sẽ hiển thị trên màn hình. Nhấn nút [▲]/[▼] để chọn ngôn ngữ cài đặt (OSD) mà bạn muốn và nhấn nút [▶] để sang bước tiếp theo. Thu thập dữ liệu và Thông báo cập nhật chương trình cơ sở sẽ được hiển thị trên màn hình, bạn có thể chấp nhận hoặc từ chối tùy theo tình huống của mình. Sau đó, bạn cần đặt quốc gia, múi giờ và chế độ TV. Cuối cùng, hãy làm theo lời nhắc để vận hành cấu hình mạng và tìm kiếm tự động, bạn cũng có thể chọn tạm thời bỏ qua.

Nhấn nút [↶] nếu bạn muốn quay lại trang trước trong quá trình này.

Ở trạng thái bật nguồn, nhấn nút [⏻] để chuyển sang chế độ chờ.

★ **Chú ý:** Thiết bị này sử dụng công nghệ tiết kiệm năng lượng. Nếu không có tín hiệu đầu vào ở trạng thái bật nguồn, nó sẽ tự động chuyển sang trạng thái chờ sau mười phút; thiết bị cũng sẽ tự động chuyển sang trạng thái chờ vào thời gian ngủ đã được chỉ định.

Lựa chọn nguồn tín hiệu

Bạn có thể kết nối các thiết bị khác nhau với TV và xem hình ảnh chất lượng cao. Nếu thiết bị video có HDMI, AV, PC và các cổng đầu ra video khác, bạn có thể chọn một trong số chúng và kết nối với các cổng đầu vào tương ứng của TV. Sau khi kết nối, bật thiết bị và nhấn nút [SOURCE], menu nguồn tín hiệu sẽ hiển thị trên màn hình. Nhấn nút [◀]/[▶] để chọn tín hiệu đầu vào và nhấn nút [OK] để xác nhận.

Mô tả hoạt động của menu

Nhấn nút [⏻] để hiển thị menu Cài đặt trên màn hình:

1. Nhấn nút [▲]/[▼] để chọn menu từ **Kênh, Hình ảnh, Âm thanh, Mạng, Hệ thống, Khóa, Bộ hẹn giờ, Hỗ trợ**.
2. Nhấn nút [OK]/[▶] để vào menu con.
3. Nhấn nút [▲]/[▼] để chọn một mục trong menu.
4. Nhấn nút [OK] để xác nhận lựa chọn.
5. Nhấn nút [◀]/[▶] hoặc phím [▲]/[▼] để điều chỉnh giá trị hoặc cài đặt.
6. Nhấn nút [↶]/[⏻] để trở về menu trước khi TV hiển thị menu con.
7. Trong quá trình vận hành menu, biểu tượng của các tùy chọn không hợp lệ sẽ chuyển thành màu xám.

Lưu ý: Mật khẩu mặc định cho hệ thống khóa là 0000.

Smart TV

Nhấn nút [🏠] để hiển thị trang chủ.

1. Nhấn nút [◀]/[▶] để chọn một ứng dụng;
2. Nhấn nút [OK] để chạy ứng dụng;
3. Nhấn nút [↶] để trở về trang trước;
4. Nhấn nút [⏻] để thoát khỏi chế độ thông minh.

Note: Trước khi truy cập Internet, vui lòng kết nối TV của bạn với Internet. Tham khảo **"Cài đặt mạng"** để biết thêm chi tiết.

Thiết lập ngôn ngữ cài đặt

Nhấn nút [⏻], chọn **Hệ thống > Ngôn ngữ** và nhấn phím [OK] để vào. Nhấn nút

[▲]/[▼] để chọn ngôn ngữ mong muốn, sau đó nhấn nút [OK].

Dò chương trình

Dò các chương trình trước khi xem TV lần đầu tiên. Trước khi quét hãy đảm bảo rằng ăng-ten đã được kết nối đúng cách.

Điều chỉnh tự động

Nhấn nút [] , chọn **Kênh> Điều chỉnh tự động**, Nhấn nút [OK], sau đó thiết lập **Loại kênh điều chỉnh** và **Quốc gia** theo nhu cầu thực tế. Chọn **Tìm kiếm** và nhấn nút [OK], sau đó máy bắt đầu tự động tìm kiếm.

Nhấn nút [↶], sau đó chọn **CÓ** trong cửa sổ bật lên và nhấn [OK] để bỏ qua tìm kiếm hiện tại và bắt đầu tìm kiếm tiếp theo. Nhấn nút [] , sau đó chọn **CÓ** trong cửa sổ bật lên và nhấn [OK] để thoát khỏi tìm kiếm; chọn **KHÔNG** và nhấn nút [OK] để tiếp tục.

Điều chỉnh thủ công DTV

Nhấn nút [] , Chọn **Kênh> Điều chỉnh thủ công DTV**, Nhấn nút [OK] để vào menu **DTV Manual Tuning**. Nhấn nút [◀]/[▶] để chọn kênh, sau đó nhấn nút [▲]/[▼] để chọn Tìm kiếm và nhấn nút [OK] để xác nhận.

Điều chỉnh thủ công ATV (Trong nguồn tín hiệu ATV)

Nhấn nút [] , Chọn **Kênh> Điều chỉnh thủ công ATV**, Nhấn nút [OK] để vào menu **Điều chỉnh thủ công ATV**, Nhấn nút [▲]/[▼] để chọn **CH Hiện tại**, rồi nhấn nút [◀]/[▶] để chọn giá trị bạn muốn, sau đó chọn **Tìm kiếm** và nhấn nút [◀]/[▶] để tìm kiếm.

Tùy chọn ghi (REC)

Ở chế độ DTV, nhấn nút Ghi [●], sau đó hệ thống bắt đầu ghi. Nhấn nút [■] để dừng và thoát ghi.

Nhấn nút [REC LIST] để hiển thị các tập tin ghi và phát chúng. Trong khi phát, nhấn nút [◀◀]/[▶▶]/[▶](play)/[II]/[■] để điều khiển.

***Lưu ý:** Chức năng ghi chỉ có thể hỗ trợ bộ nhớ với tệp hệ thống FAT32. Bộ nhớ với các tệp hệ thống khác cần được định dạng; Trước khi định dạng bộ nhớ, hãy sao lưu dữ liệu hữu ích vì nội dung của bộ nhớ không thể khôi phục sau khi định dạng.*

Lựa chọn Time shift

Khi người dùng rời khỏi chương trình trong một thời gian ngắn, chức năng time-shift có thể tạm dừng và lưu chương trình đang phát vào đĩa U. Khi người dùng tiếp tục xem, chương trình có thể tiếp tục được phát.

Ở chế độ DTV, Nhấn nút [T-SHIFT], menu tùy chọn **Time Shift** hiển thị trên màn hình và chương trình đang ở trạng thái tạm ngừng. Nhấn nút [▶](play) để tiếp tục phát chương trình. Nhấn nút [■] để dừng và thoát khỏi dịch chuyển thời gian.

Trong khi phát, nhấn nút [◀◀]/[▶▶]/[▶](play)/[II]/[■] để điều khiển.

Ứng dụng

Nhấn nút [] sau đó nhấn nút [◀]/[▶] để chọn một ứng dụng và nhấn nút [OK] để truy cập. Đối với Youtube, Prime Video và Netflix, bạn có thể nhấn các nút [YouTube], [prime video] và [NETFLIX] để sử dụng chúng. Ở chế độ chờ, bạn có thể bật TV và sử dụng Netflix bằng cách nhấn nút [NETFLIX] trên điều khiển từ xa.

Cài đặt mạng

■ Wifi

1. Nhấn nút [] , sau đó chọn **Mạng> Loại kết nối> Wifi** và nhấn nút [OK], sau đó các tín hiệu mạng không dây được danh sách máy của bạn tìm kiếm sẽ xuất hiện. Mạng được tìm kiếm mà không có biểu tượng [] cho biết rằng máy có thể kết nối với mạng mà không có mật khẩu. Mạng có biểu tượng [] cho biết nó đã được mã hóa và bạn phải nhập đúng mật khẩu để kết nối với mạng.

2. Chọn mạng bạn muốn kết nối trong danh sách mạng và nhấn nút [OK];

3. Nhập mật khẩu kết nối mạng và thoát khỏi bàn phím, sau đó chọn **Kết nối** và nhấn nút **[OK]** để kết nối.

■ Ethernet

1. Nhấn nút **[]**, sau đó chọn **Mạng> Loại kết nối> Có dây** và máy của bạn sẽ tự động kết nối với Mạng;

2. Bạn cũng có thể đặt **IPv4 thủ công**, sau đó nhấn nút **[▲]/[▼]** để chọn IP, Subnet mask, Gateway, DNS và thiết lập. Cuối cùng, chọn **Kết nối** và nhấn nút **[OK]**, sau đó máy của bạn sẽ kết nối với Mạng.

WOW

WOW cho phép các hệ thống từ xa đánh thức TV đang chờ bằng cách gửi một khung hình có định dạng cụ thể mà khách hàng dự đoán. (Nó khả dụng khi Wi-Fi được kết nối.) Nhấn nút **[]**, sau đó chọn **Hệ thống> WOW**, và nhấn nút **[OK]** để truy cập. Nhấn nút **[▲]/[▼]** để "Bật" hoặc "Tắt" và nhấn nút **[OK]** để xác nhận.

Tuyên bố quan trọng về các dịch vụ mạng

Tất cả nội dung và dịch vụ có được từ TV này thuộc về bên thứ ba và được bảo vệ bởi luật bản quyền, quyền sáng chế, quyền thương hiệu và /hoặc quyền sở hữu trí tuệ khác. Các nội dung và dịch vụ đã nói chỉ dành cho mục đích phi thương mại của bạn. Không được phép sử dụng bất kỳ nội dung hoặc dịch vụ nào mà không có sự cho phép của chủ sở hữu nội dung hoặc nhà cung cấp dịch vụ.

Casper sẽ không chịu trách nhiệm pháp lý đối với bất kỳ tổn thất hoặc thiệt hại trực tiếp, gián tiếp và ngẫu nhiên do bạn hoặc bên thứ ba truy cập vào bất kỳ nội dung hoặc dịch vụ nào hoặc bất kỳ thông tin hoặc bất kỳ phần mềm nào của bên thứ ba thông qua thiết bị này trong bất kỳ trường hợp nào.

Dịch vụ của bên thứ ba có thể bị thay đổi, xóa hoặc ngừng mà không cần thông báo trước. Casper không ngụ ý cũng như đảm

bảo tính khả dụng liên tục của một số dịch vụ hoặc nội dung trong bất kỳ khoảng thời gian nào.

Casper không chịu trách nhiệm về các dịch vụ liên quan đến dịch vụ và nội dung nói trên. Bên cạnh đó, Casper sẽ không chịu bất kỳ trách nhiệm nào đối với dịch vụ của khách hàng. Vui lòng liên hệ trực tiếp với các nhà cung cấp dịch vụ và nội dung liên quan nếu bạn có bất kỳ vấn đề hay yêu cầu gì trên các dịch vụ và nội dung liên quan đó.

Trình phát đa phương tiện

Nhấn nút **[]**, sau đó nhấn nút **[◀]/[▶]** để chọn **Media** và nhấn nút **[OK]** để truy cập. Chọn loại tệp từ **Video, Ảnh, Nhạc, Tệp**.

■ **Phát tệp trong ổ đĩa mềm:** Trước khi phát các tệp trong ổ đĩa mềm, cắm USB vào cổng USB.

Chọn ổ đĩa trong thư mục và nhấn nút **[OK]** để truy cập. Chọn thư mục đích và nhấn nút **[OK]** để vào thư mục. Sau đó nhấn **[▲]/[▼]/[◀]/[▶]** để chọn tệp đích và nhấn **[▶]**(play) để phát tệp đó. Nhấn nút **[↶]** để quay lại trang trước.

Chú ý:

1. Có thể không nhận dạng được thiết bị USB không tiêu chuẩn; trong trường hợp này vui lòng thay thế một thiết bị USB tiêu chuẩn;
2. Hệ thống đa phương tiện có một số hạn chế nhất định về định dạng của tệp; việc phát tệp sẽ bất thường nếu nó nằm ngoài định dạng hỗ trợ của hệ thống;
3. Không tháo thiết bị USB khi đang phát, nếu không hệ thống hoặc thiết bị có thể gặp vấn đề; Trước khi thay thế thiết bị USB, vui lòng tắt nguồn điện của máy;
4. Hệ thống hỗ trợ các thiết bị USB1.1 và USB2.0 tiêu chuẩn, chẳng hạn như USB và đĩa cứng rời;
5. Dòng ra tối đa của cổng USB của thiết bị này là 500mA, và tính năng tự bảo vệ sẽ được bật nếu vượt quá giới hạn này; vui lòng sử dụng nguồn điện bên ngoài nếu thiết bị bên ngoài có dòng điện cao hơn được kết nối;

6. Hệ thống là phức tạp nên khi đang đọc hoặc phát tệp, màn hình có thể vẫn còn hoặc một số chức năng nhất định có thể không hợp lệ do tính tương thích và ổn định của thiết bị USB; trong trường hợp này, vui lòng tắt thiết bị và khởi động lại hệ thống.

Nhấn nút [INFO] để hiển thị hoặc tắt hiển thị thanh thông tin. Trong lúc phát, nhấn các nút [◀]/[▶]/[▶]/[play]/[II]/[■] để điều khiển.



Chương 4: Chuẩn đoán sự cố

■ Hình ảnh TV xuất hiện các đốm bông tuyết và có tạp âm kèm theo.

1. Kiểm tra xem phích cắm ăng-ten có bị lỏng hay tình trạng cáp còn tốt không.
2. Kiểm tra loại ăng-ten (VHF / UHF).
3. Điều chỉnh hướng và vị trí của ăng-ten.
4. Cố gắng sử dụng bộ tăng cường tín hiệu.

■ Không có hiển thị cũng như âm thanh trên màn hình. Đèn báo không sáng.

Kiểm tra xem đường dây điện đã được kết nối chưa.

■ Xuất hiện đốm chấm hoặc dải nhiễu trong hình ảnh TV.

Không sử dụng máy sấy tóc điện bên cạnh TV. Thiết lập và điều chỉnh hướng ăng-ten để giảm nhiễu.

■ Hình ảnh kép xuất hiện trên màn hình TV.

1. Sử dụng ăng-ten định hướng cao.
2. Điều chỉnh hướng của ăng-ten.

■ Hình ảnh không màu.

Vào cài đặt "Hình ảnh" để tăng độ bão hòa màu.

■ TV không có âm thanh đi kèm.

1. Điều chỉnh âm lượng ở mức độ thích hợp.
2. Nhấn nút [OK] trên điều khiển từ xa để hủy chế độ tắt tiếng.

■ Không có hình ảnh đầu vào tín hiệu hiển thị trên màn hình. Đèn báo đang nhấp nháy.

1. Kiểm tra xem cáp kết nối tín hiệu có bị lỏng hoặc rơi ra. Kết nối lại cáp.
2. Máy có thể ở chế độ chờ, vui lòng khởi động lại.

■ Khoảng cách điều khiển từ xa ngắn hoặc ngoài tầm kiểm soát.

1. Loại bỏ vật thể chắn để tránh chặn cửa sổ nhận điều khiển từ xa.
2. Thay pin.

■ Phát video trực tuyến rất chậm.

1. Vui lòng nâng cấp băng thông mạng của bạn lên băng thông cao hơn.
2. Hãy thử thay thế bằng các địa chỉ khác để có được nguồn phát tốt hơn.

■ Máy chạy chậm, sập hệ thống, không vận hành được máy.

Ngắt kết nối nguồn điện và sau khoảng 1-2 phút kết nối lại nguồn điện, sau đó bật lại TV.



Chương 5: Thông số kỹ thuật

Đơn vị chính

Độ phân giải tối đa	1366×768
Độ phân giải tốt nhất	1360×768@60Hz
Nguồn cấp	100-240VAC 50/60Hz
Công suất loa	6W+6W

Kích thước (Dài×Rộng×Cao) và Trọng lượng

Không gồm chân đế	Kích thước máy: 720×70×427(mm)
Bao gồm chân đế	Kích thước máy: 720×223×476(mm) Kích thước bao bì: 789×109×477(mm) Trọng lượng tịnh: 3.9kg Trọng lượng bao bì: 5.2kg

Môi trường hoạt động:

Nhiệt độ: 5°C~40°C

Độ ẩm tương đối: 10%~85%

Áp suất không khí: 86kPa~106kPa

Môi trường bảo quản:

Nhiệt độ: -20°C~55°C.

Độ ẩm tương đối: 5%~95%.

Áp suất không khí: 86kPa~106kPa.

Thông số kỹ thuật TV

1. Các hệ thống hỗ trợ:

ATV: PAL D/K, I, B/G, SECAM D/K, B/G;

DTV: DVB-T/T2/C.

2. TV(RF): trở kháng 75Ω.

3. Đầu vào AV Video: 75Ω, 1±0.1Vp-p, RCA.

4. Đầu vào AV Audio: 20KΩ, 0.2~2Vrms.

5. Đầu vào HDMI Video: 480i, 480p, 576i, 576p, 720p, 1080i, 1080p.

6. Kết nối mạng không dây: Wi-Fi (IEEE 802.11 b/g/n).

7. Hệ điều hành: Linux.

Chế độ hiển thị VGA

STT	Chế độ	Độ phân giải	Tần số quét
1	VGA	720 x 400	70Hz
2		640 x 480	60Hz
3	SVGA	800 x 600	60Hz
4	XGA	1024 x 768	60Hz
5	WXGA	1360 x 768	60Hz

Chế độ gợi ý: 1360X768@60Hz.

Quản lý nguồn cấp

Chế độ	Công suất
Bật	≤ 55W
Chờ	≤ 0.5W

Lưu ý: Nếu bạn bật chức năng WOW, công suất tiêu thụ tối đa của máy ở chế độ chờ không vượt quá 1W.



Official distribution representative in Vietnam:

CASPER VIETNAM., JSC

B12A-12B, Vinhomes Gardenia, Ham Nghi Str.,
Nam Tu Liem Dist, Hanoi, Vietnam

Hotline: 1800 6644 | Tel: 0243.7858.555

Website: www.casper-electric.com

ตัวแทนจำหน่ายอย่างเป็นทางการในประเทศไทย:

CASPER VIETNAM., JSC

B12A-12B, Vinhomes Gardenia, Ham Nghi ถนน,
Nam Tu Liem เขต, Hanoi, Vietnam

สายด่วน: 1800 6644 | โทร: 0243.7858.555

เว็บไซต์: www.casper-electric.com

Đại diện phân phối chính thức tại Việt Nam:

CÔNG TY CỔ PHẦN CASPER VIỆT NAM

B12A-12B, Vinhomes Gardenia, Đường Hàm Nghi,
Phường Cầu Diễn, Quận Nam Từ Liêm, Hà Nội.

Hotline: 1800 6644 | Tel: 0243.7858.555

Website: www.casper-electric.com