

HƯỚNG DẪN SỬ DỤNG

MÁY GIẶT



Trước khi bắt đầu lắp đặt, hãy đọc kỹ những hướng dẫn này. Điều này sẽ đơn giản hoá quá trình lắp đặt và đảm bảo sản phẩm được lắp đặt đúng cách và an toàn. Để hướng dẫn này ở gần sản phẩm sau khi lắp đặt để sau này tham khảo.

FV1409S3W
FV1409S2W
FV1409S2V



MFL70799728
Rev.03_061220

www.lg.com

Copyright © 2020 LG Electronics Inc. All Rights Reserved

MỤC LỤC

Hướng dẫn này có thể có các hình ảnh hoặc nội dung khác với model mà bạn đã mua.

Hướng dẫn sử dụng này có thể được thay đổi bởi nhà sản xuất.

HƯỚNG DẪN AN TOÀN	3
HƯỚNG DẪN AN TOÀN QUAN TRỌNG	3
LẮP ĐẶT	8
Các bộ phận	8
Các phụ kiện	8
Thông số kỹ thuật	9
Yêu cầu Không gian Lắp đặt	10
Tháo dỡ bao bì đóng gói và Tháo bỏ Bu-lông Vận chuyển	11
Sử dụng Miếng lót Chống Trượt (Tùy chọn)	12
Sàn Gỗ (Sàn Lưng)	12
Giữ thẳng bằng cho Thiết bị	13
Kết nối Ống Cấp Nước	13
Lắp đặt Ống Xả nước	16
VẬN HÀNH	17
Sử dụng Máy Giặt	17
Phân loại Quần áo	18
Thêm Các chất Làm sạch	19
Bảng Điều khiển	21
Bảng Chương trình	22
Chương trình Tùy chọn	27
CHỨC NĂNG THÔNG MINH	30
Sử dụng Ứng dụng LG ThinQ	30
Sử dụng Smart Diagnosis™	33
BẢO TRÌ	34
Vệ sinh Máy Giặt Cửa bạn	34
Vệ sinh Bộ lọc Ngõ vào Nước	34
Vệ sinh Bộ lọc Bơm Xả	35
Vệ sinh Ngăn kéo Bộ phân phối	36
Tub Clean (Vệ sinh Lồng) (Tùy chọn).....	36
Bảo quản trong điều kiện khí hậu lạnh	37
XỬ LÝ SỰ CỐ	39
Chẩn đoán Sự cố	39
Thông báo Lỗi	42
BẢO HÀNH	44

Các hướng dẫn an toàn sau đây nhằm mục đích ngăn chặn các rủi ro hoặc hư hỏng không thể lường trước từ việc vận hành sản phẩm không an toàn hoặc không đúng cách.

Các hướng dẫn được chia thành hai phần 'CẢNH BÁO' và 'THẬN TRỌNG' như được mô tả bên dưới.

 Biểu tượng này được hiển thị để cho biết các vấn đề và thao tác vận hành có thể gây ra rủi ro. Hãy đọc cẩn thận phần có biểu tượng này và thực hiện theo các hướng dẫn để tránh rủi ro.

CẢNH BÁO

Biểu tượng này cho biết nếu không thực hiện theo các hướng dẫn có thể gây ra thương tích nghiêm trọng hoặc tử vong.

THẬN TRỌNG

Biểu tượng này cho biết nếu không thực hiện theo các hướng dẫn có thể gây ra thương tích nhẹ hoặc hư hỏng sản phẩm.

HƯỚNG DẪN AN TOÀN QUAN TRỌNG

CẢNH BÁO

Để giảm rủi ro cháy, nổ, tử vong, điện giật, thương tích hoặc bỏng ở người khi sử dụng sản phẩm này, hãy thực hiện theo các biện pháp phòng ngừa cơ bản, bao gồm các điều sau:

Hộ gia đình có trẻ em

Thiết bị này không nhằm dành cho những người (bao gồm trẻ em) có năng lực thể chất, giác quan hoặc tinh thần bị suy giảm, hoặc thiếu kinh nghiệm và kiến thức sử dụng nếu họ không có sự giám sát hoặc hướng dẫn liên quan đến việc sử dụng thiết bị từ người chịu trách nhiệm về sự an toàn của họ. Trẻ em cần phải được giám sát để đảm bảo rằng các bé không chơi đùa với thiết bị.

Lắp đặt

- Đừng bao giờ cố gắng vận hành thiết bị nếu thiết bị hư hỏng, trục trặc, bị tháo rời từng phần, thiếu hoặc gãy các bộ phận, kể cả dây hoặc phích cắm bị hỏng.
- Thiết bị này chỉ nên được vận chuyển bởi hai hoặc nhiều người để giữ thiết bị một cách chắc chắn.
- Không lắp đặt thiết bị ở nơi có nhiều bụi và ẩm thấp. Không lắp đặt hoặc bảo quản thiết bị ở bất kỳ khu vực ngoài trời hoặc ở bất kỳ chỗ nào chịu tác động của điều kiện thời tiết như ánh sáng mặt trời trực tiếp, gió, mưa hoặc nhiệt độ dưới mức đóng băng.
- Siết chặt ống xả để tránh bị bật ra.
- Nếu dây điện bị hỏng hoặc lỏng ổ cắm bị lỏng, không dùng dây điện đó và liên hệ với trung tâm dịch vụ được ủy quyền.
- Không cắm thiết bị này vào ổ điện nhiều lỗ cắm, dây điện kéo dài hoặc bộ nắn điện.
- Không được lắp đặt thiết bị phía sau cửa có khóa, cửa trượt hoặc cửa có bản lề ở phía đối diện của thiết bị, làm hạn chế thao tác mở hần cửa của thiết bị.
- Thiết bị này phải được nối đất. Trong trường hợp xảy ra trục trặc hoặc hỏng máy, việc nối đất sẽ giảm thiểu rủi ro điện giật bằng cách tạo ra đường đi cản trở dòng điện ít nhất.

- Thiết bị này được trang bị dây điện có dây dẫn nối đất và phích cắm nối đất. Phích cắm phải được cắm vào ổ cắm phù hợp, được lắp đặt và nối đất theo các quy tắc và quy định địa phương.
- Việc kết nối dây dẫn nối đất thiết bị không đúng cách có thể gây ra rủi ro điện giật. Xác nhận lại với thợ điện hoặc nhân viên dịch vụ có đủ trình độ chuyên môn nếu bạn nghi ngại không biết thiết bị có được nối đất đúng cách hay không.
- Không sửa đổi phích cắm được cung cấp kèm theo thiết bị. Nếu phích cắm không phù hợp với ổ cắm, hãy yêu cầu thợ điện có đủ trình độ chuyên môn lắp đặt ổ cắm đúng.

Vận hành

- Không thử tách các tấm pa-nen hoặc tháo rời thiết bị. Không dùng bất kỳ đồ vật sắc nhọn tác động vào bảng điều khiển để vận hành thiết bị.
- Không sửa chữa hoặc thay thế bất kỳ bộ phận nào của thiết bị. Mọi việc sửa chữa và bảo trì phải do nhân viên dịch vụ có đủ trình độ chuyên môn thực hiện trừ khi được khuyến nghị cụ thể trong Hướng dẫn sử dụng cho Người dùng này. Chỉ sử dụng các phụ tùng thay thế chính hãng.
- Không đặt các loài động vật, chẳng hạn như thú cưng vào trong thiết bị.

- Không để vật liệu dễ cháy chẳng hạn như xơ vải, giấy, giẻ lau, hoá chất v.v. ở khu vực bên dưới và xung quanh thiết bị.
- Không để hở cửa thiết bị. Trẻ em có thể trèo lên cửa hoặc bò vào trong thiết bị, gây hư hỏng hoặc thương tích.
- Sử dụng bộ ống mới được cung cấp kèm theo thiết bị. Sử dụng lại các ống cũ có thể gây ra hiện tượng rò rỉ nước và làm hỏng tài sản về sau này.
- Không bỏ thêm, giặt hoặc sấy những đồ giặt đã được rửa, giặt, ngâm hoặc dính các chất dễ cháy hoặc dễ nổ (chẳng hạn như sáp, chất tẩy sáp, dầu, sơn, xăng, chất tẩy nhờn, dung môi tẩy khô, dầu hỏa, chất tẩy vết bẩn, nhựa thông, dầu thực vật, dầu ăn, acetone, cồn, v.v.). Sử dụng không đúng cách có thể gây cháy nổ.
- Không bao giờ đưa tay vào bên trong thiết bị khi thiết bị đang hoạt động. Đợi cho đến khi lồng giặt hoàn toàn dừng hẳn.
- Trường hợp xảy ra lụt, ngắt dây điện và liên hệ trung tâm dịch vụ khách hàng LG Electronics.
- Không đê cửa xuống quá mạnh khi cửa thiết bị hở.
- Không chạm vào cửa thiết bị khi sử dụng chương trình nhiệt độ cao.
- Không được sử dụng khí dễ cháy và các chất dễ cháy (benzen, xăng, dung môi, dầu mỡ hoặc cồn v.v.) gần sản phẩm.
- Nếu ống xả hoặc ống cấp bị đóng băng trong mùa đông, chỉ sử dụng thiết bị sau khi tan tuyết.
- Giữ tất cả các chất tẩy giặt, chất làm mềm và chất tẩy trắng tránh xa trẻ em.

- Không được chạm vào phích cắm hoặc các phần điều khiển thiết bị bằng tay ướt.
- Không được gập cong dây điện quá mức hoặc đặt một vật nặng lên dây.
- Không giặt mền, đệm, giày hoặc chần cho thú cưng hay bất kỳ vật khác ngoại trừ quần áo hoặc khăn trải giường trong máy này.
- Chỉ được dùng thiết bị này cho hộ gia đình và không được dùng thiết bị này trong các ứng dụng di động.
- Nếu có rò rỉ khí (isobutan, propan, khí tự nhiên v.v.), không được chạm vào thiết bị hay dây điện và thông gió khu vực ngay lập tức.

Bảo trì

- Cắm chặt phích cắm vào ổ cắm sau khi loại bỏ hết hơi ẩm và bụi bẩn.
- Ngắt thiết bị ra khỏi nguồn điện trước khi vệ sinh thiết bị. Việc đặt phần điều khiển về vị trí TẮT hoặc chờ không ngắt thiết bị này ra khỏi nguồn điện.
- Không phun nước vào bên trong hoặc bên ngoài thiết bị để vệ sinh thiết bị.
- Không bao giờ rút phích cắm thiết bị bằng cách kéo dây điện. Luôn cầm chặt phích cắm và kéo thẳng phích cắm ra khỏi ổ cắm.

Tiêu hủy

- Trước khi vứt bỏ thiết bị cũ, rút phích cắm. Cắt bỏ dây cáp ngay phía sau thiết bị để phòng ngừa sử dụng nhầm.
- Để tất cả vật liệu đóng gói (chẳng hạn như túi nhựa và xốp) cách xa trẻ em. Vật liệu đóng gói có thể gây ngạt thở.
- Tháo rời cửa trước khi thải bỏ hoặc vứt bỏ thiết bị này để tránh gây nguy hiểm cho trẻ nhỏ hoặc các động vật nhỏ bị mắc kẹt bên trong.

LẮP ĐẶT

VI

Các bộ phận

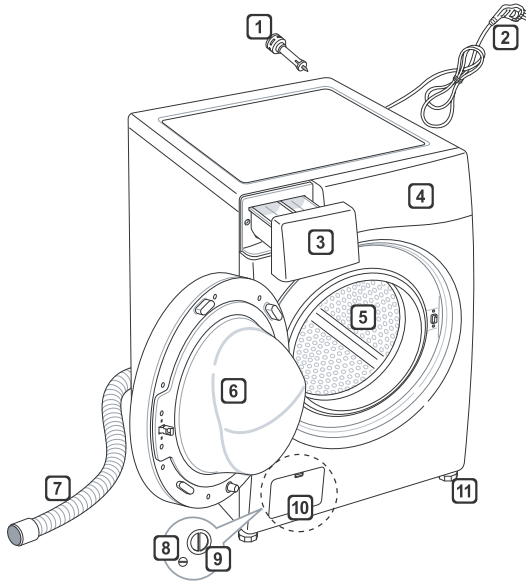

- 1 Bu-lông vận chuyển
- 2 Phích cắm điện
- 3 Ngăn kéo
- 4 Bảng điều khiển
- 5 Lồng giặt
- 6 Cửa
- 7 Ống xả
- 8 Ốc xả nước
- 9 Bộ lọc bơm xả
- 10 Nắp đậy (Vị trí có thể thay đổi tùy vào các sản phẩm)
- 11 Chân có thể điều chỉnh

Các phụ kiện



Ống cấp nước lạnh (1 EA)
(Tùy chọn: Nóng (1 EA))



Cờ-lê



Nắp để đậy các lỗ bu-lông vận chuyển (4 EA)



Miếng lót chống trượt (2 EA) (Tùy chọn)

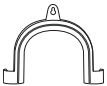

Công-xôn khuy để siết chặt ống xả



Dây rút (Tùy chọn)

Thông số kỹ thuật

Mã sản phẩm	FV1409S3W	FV1409S2W	FV1409S2V
Năng suất giặt	9 kg		
Nguồn điện	220 V~, 50 Hz		
Kích thước	600 mm (W) x 560 mm (D) x 850 mm (H)		
Khối lượng sản phẩm	62 kg		

- Hình dạng bên ngoài và các thông số kỹ thuật có thể thay đổi mà không báo trước để cải thiện chất lượng sản phẩm.
- Không cần trang bị thêm bảo vệ dòng chảy ngược để nối vào nguồn cấp nước.

Yêu cầu Không gian Lắp đặt

Vị trí

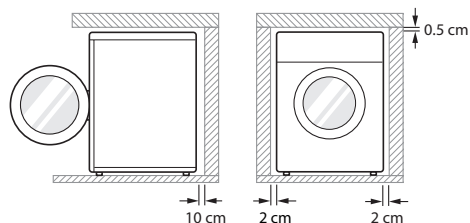

Độ thẳng bằng sàn : Độ dốc cho phép bên dưới toàn bộ thiết bị là 1° .

Ổ cắm điện : Phải trong vòng 1 mét mỗi bên tính từ vị trí của thiết bị.

- Không làm quá tải ổ cắm do sử dụng nhiều hơn một thiết bị.

Khoảng hở Thêm : Cách tường, 10 cm: phía sau/2 cm: bên phải & trái.

- Không đặt hoặc để các sản phẩm giặt bên trên thiết bị vào bất cứ lúc nào. Các sản phẩm này có thể làm hư hỏng bề mặt sơn hoặc các phần điều khiển.

⚠ CẢNH BÁO

- Phích cắm phải được cắm vào ổ cắm phù hợp được lắp đặt và nối đất đúng cách theo các quy tắc và quy định địa phương.

Bố trí

- Lắp đặt thiết bị trên sàn cứng và bằng phẳng.
- Đảm bảo sự tuần hoàn không khí xung quanh thiết bị không bị cản trở bởi các loại thảm, mền, v.v.
- Không cố chỉnh sửa bất kỳ tình trạng không bằng phẳng nào của sàn bằng các miếng gỗ, bìa cứng hoặc vật liệu tương tự bên dưới thiết bị.

- Nếu không thể tránh bố trí thiết bị kế bên bếp ga hoặc bếp than thì phải đặt một lớp cách nhiệt (85x60 cm) phủ lá nhôm ở bên phía đối diện bếp ga hoặc bếp lò giữa hai thiết bị.
- Không lắp đặt thiết bị trong các phòng có thể xảy ra nhiệt độ đóng băng. Các ống đóng băng có thể bị cháy dưới áp suất. Độ tin cậy của bộ điều khiển điện tử có thể bị ảnh hưởng ở nhiệt độ dưới điểm đóng băng.
- Đảm bảo rằng khi lắp đặt thiết bị, kỹ sư có thể dễ dàng tiếp cận được thiết bị trong trường hợp hỏng máy.
- Với thiết bị đã được lắp đặt, điều chỉnh tất cả bốn chân bằng cách sử dụng cờ-lê bu-lông vận chuyển được cung cấp để đảm bảo thiết bị được vững chắc, có khoảng hở xấp xỉ 5 mm giữa phần bên trên thiết bị và phần bên dưới chỗ bày thức ăn để nấu nướng.
- Nếu thiết bị được giao trong mùa đông và nhiệt độ dưới nhiệt độ đóng băng, đặt thiết bị ở nhiệt độ phòng trong vài giờ trước khi tiến hành vận hành thiết bị.

⚠ CẢNH BÁO

- Thiết bị này không được thiết kế để sử dụng trên biển hoặc trong những hệ thống lắp đặt di động chẳng hạn như nhà lưu động, máy bay, v.v.

Nối Điện

- Không sử dụng dây kéo dài hoặc bộ nối điện đôi.
- Luôn rút phích cắm thiết bị và tắt nguồn cấp nước sau khi sử dụng.
- Kết nối thiết bị với ổ cắm được nối đất phù hợp theo các quy định đi dây hiện hành.
- Thiết bị phải được bố trí sao cho có thể dễ dàng tiếp cận được phích cắm.
- Chỉ nhân viên có đủ trình độ chuyên môn mới được phép sửa chữa thiết bị. Việc sửa chữa được thực hiện bởi những người không có kinh nghiệm có thể gây thương tích hoặc trực tiếp nghiêm trọng. Hãy liên hệ trung tâm dịch vụ địa phương của bạn.

Tháo dỡ bao bì đóng gói và Tháo bỏ Bu-lông Vận chuyển

1 Nhấc thiết bị khỏi bề bợt xốp.

- Sau khi tháo bỏ bìa cứng và vật liệu vận chuyển, nhấc thiết bị khỏi bề bợt xốp. Đảm bảo goòng chống rời ra cùng đế đỡ và không bị kẹt vào bên dưới đáy thiết bị.
- Nếu bạn phải đặt thiết bị nằm xuống để tháo bỏ đế bìa cứng thì phải luôn luôn bảo vệ phần mặt bên của thiết bị và đặt cẩn thận thiết bị nằm trên mặt bên của máy. Không đặt thiết bị nằm trên mặt trước hoặc mặt sau của máy.

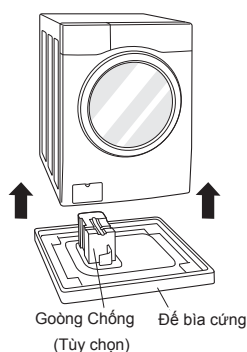

2 Tháo rời các bộ phận lắp ráp bu-lông.

- Bắt đầu từ hai bu-lông vận chuyển bên dưới, sử dụng cờ-lê (kèm theo) để nới lỏng hoàn toàn tất cả các bu-lông vận chuyển bằng cách xoay ngược chiều kim đồng hồ. Tháo rời các bộ phận lắp ráp bu-lông bằng cách lắc nhẹ trong lúc kéo ra ngoài.

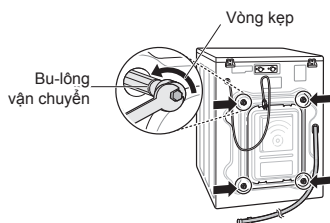

3 Lắp đặt các nắp che lỗ.

- Đặt các nắp chụp lỗ kèm theo trong túi đựng phụ kiện hoặc gắn vào phía sau.

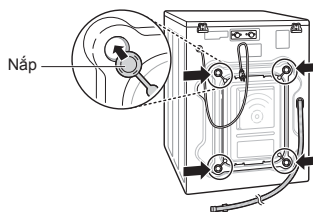

LƯU Ý

- Lưu giữ các bộ phận lắp ráp bu-lông để sau này sử dụng. Để phòng ngừa hư hỏng cho các thành phần bên trong, Không được vận chuyển máy giặt mà không lắp đặt lại các bu-lông vận chuyển.
- Không tháo rời các bu-lông vận chuyển và vòng kẹp có thể gây rung và tiếng ồn nghiêm trọng, có thể dẫn đến hư hỏng máy giặt vĩnh viễn. Dây điện được cố định phía sau máy giặt bằng một bu-lông vận chuyển để giúp phòng ngừa việc vận hành thiết bị mà vẫn còn để các bu-lông vận chuyển ở chỗ cũ.

Sử dụng Miếng lót Chống Trượt (Tùy chọn)

Nếu bạn lắp đặt thiết bị trên một bề mặt trơn trượt, thiết bị có thể di chuyển do sự rung lắc quá mức. Việc chỉnh thẳng bằng không đúng có thể gây trục trặc thông qua tiếng ồn và độ rung. Nếu xảy ra trường hợp này, lắp đặt các miếng lót chống trượt bên dưới các chân chỉnh thẳng bằng và điều chỉnh độ thẳng bằng.

- 1 Vệ sinh sàn để dán các miếng lót chống trượt.
 - Sử dụng một miếng giẻ khô để loại bỏ và lau sạch các vật thể lạ và hơi ẩm. Nếu vẫn còn hơi ẩm, các miếng lót chống trượt có thể bị trượt.
- 2 Điều chỉnh độ thẳng bằng sau khi đặt thiết bị trong khu vực lắp đặt.
- 3 Đặt mặt dính của miếng lót chống trượt lên sàn.

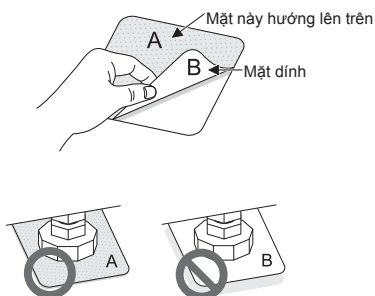

- 4 Đảm bảo rằng thiết bị đã thẳng bằng.
 - Đẩy hoặc lắc nhẹ các cạnh bên trên của thiết bị để đảm bảo rằng thiết bị không bị rung chuyển. Nếu thiết bị rung chuyển, chỉnh lại thiết bị một lần nữa cho thẳng bằng.

LƯU Ý

- Bạn có thể mua miếng lót chống trượt ở Trung tâm Dịch vụ LG.

Sàn Gỗ (Sàn Lưng)

- Các sàn gỗ rất dễ bị rung.
- Để tránh rung, chúng tôi khuyến cáo bạn đặt các vòng đệm cao su có độ dày tối thiểu 15 mm ở mỗi chân của thiết bị, được cố định bằng đinh vít vào tối thiểu hai dầm ngang.

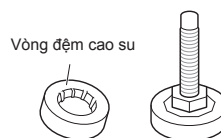

- Nếu có thể thì lắp đặt thiết bị ở một trong các góc phòng, là nơi mà sàn vững chắc hơn.
- Lắp các vòng đệm cao su sau để giảm rung.

LƯU Ý

- Việc đặt và chỉnh độ thẳng bằng bằng máy giặt đúng cách sẽ đảm bảo máy vận hành được lâu dài, thường xuyên và đáng tin cậy.
- Máy giặt phải 100% nằm ngang và đứng vững tại chỗ.
- Máy giặt không được 'Bập bênh' các góc khi có tải.
- Bề mặt lắp đặt phải sạch sẽ, không dính sáp đánh bóng sàn và các lớp phủ bôi trơn khác.
- Không để các chân máy giặt bị ướt. Không thực hiện như vậy có thể gây rung hoặc tiếng ồn.
- Bạn có thể mua các vòng đệm cao su (số hiệu bộ phận 4620ER4002B) ở Trung tâm Dịch vụ LG.

Giữ thẳng bằng cho Thiết bị

Nếu sàn không bằng phẳng, hãy vận các chân có thể điều chỉnh được nếu cần (Không chèn các miếng gỗ v.v. bên dưới các chân). Đảm bảo rằng tất cả bốn chân đều vững chắc và chống trên sàn, sau đó kiểm tra xem thiết bị đã thẳng bằng hoàn hảo chưa (Sử dụng ống ni-vô).

- Khi thiết bị đã thẳng bằng, siết chặt các ốc hãm lên trên sát bề thiết bị. Tất cả các ốc hãm phải được siết chặt.

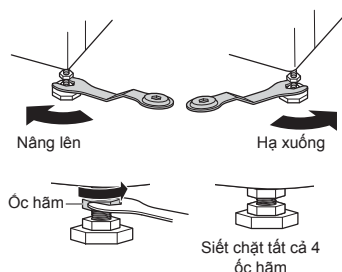

Kiểm tra Đường chéo

- Khi đẩy các cạnh của tấm trên máy giặt xuống theo đường chéo, thiết bị không được di chuyển lên xuống (kiểm tra cả hai chiều). Nếu thiết bị rung chuyển khi đẩy tấm trên máy theo đường chéo, điều chỉnh lại các chân lần nữa.

LƯU Ý

- Sàn làm bằng gỗ hoặc dạng lửng có thể góp phần gây rung mạnh và mất thẳng bằng.
- Nếu máy giặt được lắp đặt trên một bề nâng, thiết bị phải được buộc chặt chắc chắn để loại trừ rủi ro rơi đổ.

Kết nối Ống Cấp Nước

- Áp lực nước phải nằm trong khoảng 100 kPa và 1000 kPa (1,0–10,0 kgf/cm²).
- Không làm tròn ren hoặc hư ren khi kết nối ống cấp với van.
- Nếu áp lực nước lớn hơn 1000 kPa, phải lắp đặt thiết bị giảm áp.
- Kiểm tra định kỳ tình trạng của ống và thay ống nếu cần thiết.

Kiểm tra Gioăng Cao su trên Ống Cấp Nước

Hai gioăng cao su được cung cấp kèm theo các ống cấp nước. Chúng được sử dụng để phòng ngừa rò rỉ nước. Đảm bảo kết nối với vòi nước máy đủ chặt.

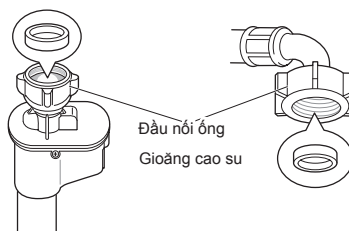
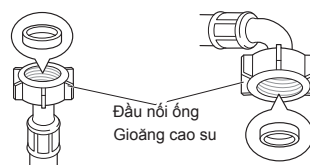

Kết nối Ống với Vòi Nước máy

Kết Nối Ống Kiểu Vặn vít với Vòi nước máy có Ren

Vặn đầu nối ống lên trên vòi cấp nước.

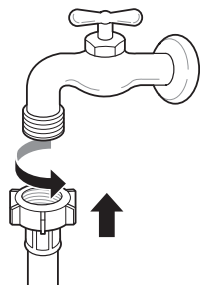

Kết nối Ống Kiểu Vặn vít với Vòi nước máy Không có Ren

1 Nới lỏng bốn vít cố định.

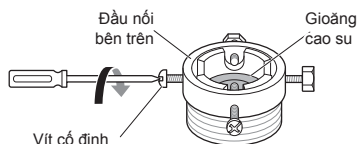

2 Tháo bỏ vành dẫn hướng nếu vòi nước máy quá lớn để lắp với ống nối.



3 Đẩy ống nối lên trên phần đầu của vòi nước máy sao cho gioăng cao su tạo thành kết nối kín nước. Siết chặt bốn vít cố định.

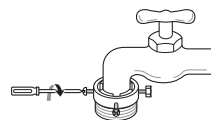

4 Đẩy ống cấp theo chiều thẳng đứng lên phía trên sao cho gioăng cao su bên trong ống có thể dính chặt hoàn toàn vào vòi nước máy rồi sau đó siết chặt bằng cách vặn ống về phía bên phải.

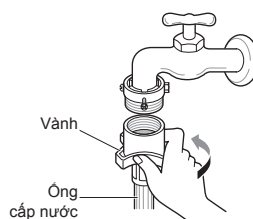

Kết nối Ống Loại Một Chạm với Vòi nước máy Không có Ren

1 Vặn nới vành đai ống nối và nới lỏng bốn vít cố định.

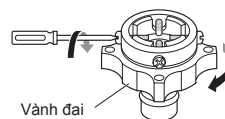

- 2 Tháo bỏ vành dẫn hướng nếu vòi nước máy quá lớn để lắp với ống nối.

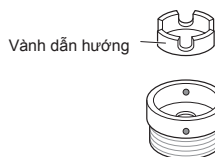

- 3 Đẩy ống nối lên trên phần đầu của vòi nước máy sao cho gioăng cao su tạo thành kết nối kín nước. Siết chặt bốn vít cố định và vành đai ống nối.

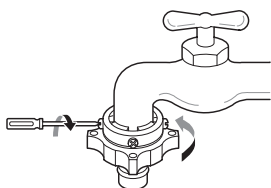

- 4 Kéo vành khoá rapat đầu nối xuống, đẩy ống cấp lên ống nối và nhả vành khoá rapat đầu nối. Đảm bảo ống nối khoá vào đúng chỗ.

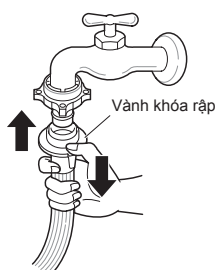

LƯU Ý

- Trước khi kết nối ống cấp với vòi nước máy, mở vòi nước máy để xả sạch các chất lạ (chất dơ, cát, mùn cưa, v.v.) trong các đường nước. Hứng nước xả vào xô và kiểm tra nhiệt độ nước.

Kết nối Ống với Thiết bị

Gắn đường nước nóng vào nguồn cấp nước nóng ở phía sau của máy giặt. Gắn đường nước lạnh vào nguồn cấp nước lạnh ở phía sau của máy giặt.

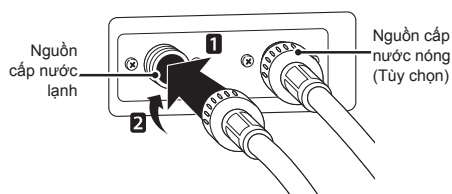

LƯU Ý

- Sau khi hoàn tất kết nối, nếu nước rò rỉ ra từ ống thì lặp lại các bước tương tự. Sử dụng kiểu vòi nước máy thông dụng nhất để cấp nguồn nước. Trong trường hợp vòi nước máy là đầu vuông hoặc quá to, tháo bỏ vành dẫn hướng trước khi lắp vòi nước máy vào trong ống nối.

Sử dụng Vòi nước Nằm ngang

Vòi nước nằm ngang



Vòi nước kéo dài

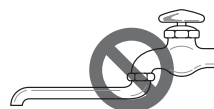

Vòi nước đầu vuông



Lắp đặt Ống Xả nước

- Ống xả không nên đặt cao hơn 100 cm so với sàn. Nước trong thiết bị không thể xả hoặc xả chậm.
- Siết chặt ống xả đúng cách sẽ bảo vệ sàn khỏi hư hỏng do rò rỉ nước.
- Nếu ống xả quá dài, không nhét ống ngược vào trong thiết bị. Điều này sẽ gây tiếng ồn bất thường.

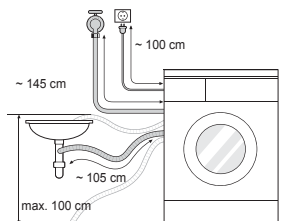

- Khi lắp đặt ống xả với bồn rửa, buộc chặt vòi bằng sợi dây.
- Siết chặt ống xả đúng cách sẽ bảo vệ sàn khỏi hư hỏng do rò rỉ nước.

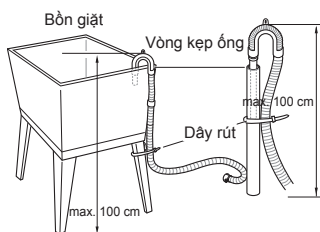
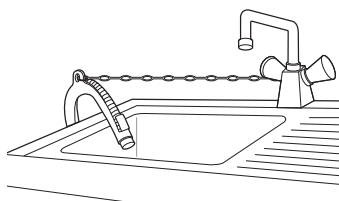

SỬ DỤNG MÁY GIẶT

Trước khi giặt lần đầu, chọn chương trình giặt, để máy giặt giặt không tải. Quá trình này sẽ thải bỏ chất cặn và nước mà có thể còn sót lại trong lúc sản xuất ra khỏi lồng giặt.

- 1 Phân loại quần áo và cho đồ vào máy.
 - Phân loại quần áo theo loại vải, mức độ bẩn, màu sắc và kích thước để giặt nếu cần. Mở cửa và cho đồ vào trong máy giặt.

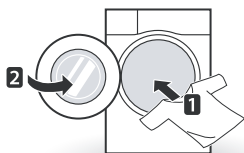

- 2 Thêm các sản phẩm làm sạch và/hoặc chất tẩy, chất làm mềm.
 - Thêm lượng chất tẩy thích hợp vào ngăn kéo bộ phân phối chất tẩy. Thêm chất tẩy trắng hoặc chất làm mềm vải vào khu vực thích hợp của bộ phân phối nếu muốn.

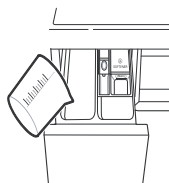

- 3 Bật máy giặt.
 - Nhấn nút **Nguồn** để bật máy giặt.

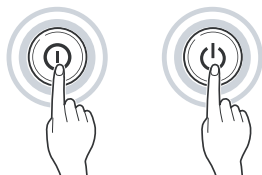

- 4 Chọn chu trình giặt mong muốn.
 - Nhấn nút chu trình nhiều lần hoặc vận nút chọn chu trình cho đến khi chọn được chu trình mong muốn.



- 5 Bắt đầu chu trình.
 - Nhấn nút **Khởi động/Tạm dừng** để bắt đầu chu trình. Máy giặt sẽ khuấy trộn nhanh không nước để đo khối lượng mẻ giặt. Nếu không nhấn nút **Khởi động/Tạm dừng** trong vòng 60 phút, máy giặt sẽ tắt nguồn và tất cả các cài đặt sẽ bị mất.



- 6 Kết thúc chu trình.
 - Khi chu trình hoàn tất, máy sẽ phát ra một giai điệu. Lấy ngay quần áo của bạn ra khỏi máy giặt để hạn chế nhăn. Kiểm tra xung quanh gioăng cửa khi lấy các đồ có kích thước nhỏ ra do có thể bị vướng lại trong gioăng.

Phân loại Quần áo

1 Tìm nhãn sử dụng trên quần áo của bạn.

- Nhãn này sẽ thông tin cho bạn về hàm lượng sợi vải của quần áo và cách giặt.
- Các biểu tượng trên nhãn sử dụng.



Nhiệt độ giặt

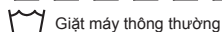

Giặt máy thông thường

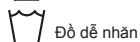

Đồ dễ nhăn

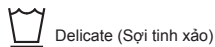

Delicate (Sợi tinh xảo)



Giặt tay



Không giặt

2 Phân loại quần áo.

- Để đạt hiệu quả tốt nhất, phân loại quần áo thành các mẻ mà có thể giặt trong cùng một chu trình giặt.
- Các loại vải khác nhau cần được giặt ở các nhiệt độ và tốc độ vắt khác nhau.
- Luôn luôn phân loại các đồ tối màu với đồ màu nhạt và màu trắng. Giặt riêng chúng ra do có thể xảy ra hiện tượng nhuộm màu hoặc phai màu sợi vải làm đổi màu quần áo trắng và nhạt màu. Nếu có thể, không giặt các đồ bị bẩn nhiều cùng với các đồ bị bẩn ít.

– Vết bẩn (Nhiều, Vừa, Ít) :
Tách riêng quần áo tùy vào lượng vết bẩn.

– Màu sắc (Trắng, Sáng, Tối):
Tách riêng vải trắng với vải màu.

– Sợi vải (Sợi vải nhân tạo, Tổng hợp):
Giặt riêng sợi vải nhân tạo và sợi vải tổng hợp.

3 Thận trọng trước khi bỏ đồ vào máy.

- Kết hợp các đồ kích thước lớn và nhỏ trong một mẻ giặt. Bỏ các đồ kích thước lớn vào máy trước.
- Các đồ kích thước lớn không nên nhiều hơn một nửa tổng khối lượng mẻ giặt. Không giặt riêng từng đồ. Điều này có thể gây mất cân bằng mẻ giặt. Thêm vào một hoặc hai đồ tương tự.
- Kiểm tra tất cả các túi để đảm bảo không có gì trong túi. Các đồ vật chẳng hạn như đinh, kẹp tóc, que diêm, bút, tiền xu và chìa khóa có thể làm hư hỏng cả máy giặt lẫn quần áo của bạn.



- Đóng phéc-mơ-tuya, móc cài áo và dây thắt để đảm bảo các đồ vật này không làm rách những quần áo khác.
- Xử lý trước vết bẩn và vết màu khó sạch bằng cách chà một lượng nhỏ chất tẩy đã pha loãng nước lên các vết màu khó sạch để giúp làm bong vết bẩn.
- Kiểm tra khe của vòng đệm mềm (màu xám) và lấy ra bất kỳ đồ vật nhỏ nào.

⚠ THẬN TRỌNG

- Kiểm tra bên trong lồng giặt và lấy ra bất kỳ đồ nào còn sót ở lần giặt trước đó.



- Lấy quần áo hoặc các đồ vật ra khỏi vòng đệm mềm để phòng ngừa quần áo và vòng đệm bị hư hỏng.

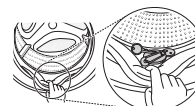

Thêm Các chất Làm sạch

Liều lượng Chất tẩy



- Chất tẩy cần được sử dụng theo hướng dẫn của nhà sản xuất chất tẩy đó và được lựa chọn phù hợp với loại, màu, vết bẩn của sợi vải và nhiệt độ giặt.
- Nếu sử dụng quá nhiều chất tẩy thì có thể xuất hiện quá nhiều bọt xà phòng và điều này sẽ dẫn đến hiệu quả giặt kém hoặc gây tải nặng cho động cơ.
- Nếu bạn muốn sử dụng chất tẩy dạng lỏng, hãy làm theo những chỉ dẫn do nhà sản xuất chất tẩy cung cấp.
- Bạn có thể rót trực tiếp chất tẩy dạng lỏng vào trong ngăn kéo chất tẩy chính nếu bạn dự định bắt đầu chu trình ngay lập tức.
- Không sử dụng chất tẩy dạng lỏng nếu bạn dự định sử dụng chế độ Hẹn giờ hoặc nếu bạn đã lựa chọn chế độ Pre Wash, vì chất lỏng có thể cô đặc lại.
- Nếu xuất hiện quá nhiều bọt xà phòng thì giảm bớt lượng chất tẩy.
- Có thể cần phải điều chỉnh cách sử dụng chất tẩy theo nhiệt độ nước, độ cứng nước, kích thước và mức độ bẩn của mẻ giặt. Để đạt hiệu quả tốt nhất, tránh tạo quá nhiều bọt xà phòng.
- Tham khảo nhãn trên quần áo trước khi chọn chất tẩy và nhiệt độ nước.
- Khi sử dụng máy giặt, sử dụng chất tẩy được chỉ định dành riêng đối với từng loại quần áo:
 - Các chất tẩy dạng bột chung cho tất cả các loại vải
 - Các chất tẩy dạng bột dành cho vải mềm mịn
 - Chất tẩy dạng lỏng dành cho tất cả các loại vải hoặc các chất tẩy được chỉ định dành riêng cho vải len
- Để hiệu quả giặt và tẩy trắng tốt hơn, hãy sử dụng chất tẩy có thành phần tẩy trắng dạng bột phổ biến.
- Chất tẩy được xả từ bộ phận phối ngay lúc bắt đầu chu trình.

LƯU Ý

- Không để chất tẩy cô đặc lại. Làm như vậy có thể dẫn đến vón cục, hiệu năng xả kém hoặc có mùi.
- Tải đầy : Dựa theo khuyến cáo của nhà sản xuất.
- Tải một phần : 3/4 lượng bình thường.
- Tải tối thiểu : 1/2 tải đầy.

Thêm Chất tẩy và Chất làm mềm Vải

Thêm Chất tẩy

- Chỉ Main wash → 
- Pre wash+Main wash →  • 

LƯU Ý

- Quá nhiều chất tẩy, chất tẩy trắng hoặc chất làm mềm có thể gây chảy tràn ra.
- Nhớ sử dụng lượng chất tẩy thích hợp.

Thêm Chất làm mềm Vải

- Không vượt quá vạch đổ đầy tối đa. Đổ quá đầy có thể dẫn đến phân phối sớm chất làm mềm vải, như vậy có thể làm đổi màu quần áo. Đóng từ từ ngăn kéo bộ phận phối.

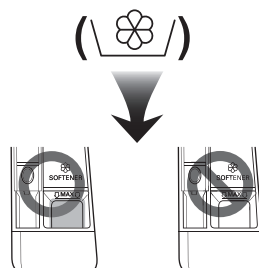

- Không trữ chất làm mềm vải trong ngăn kéo chất tẩy quá 2 ngày (Chất làm mềm vải có thể có độc hại).
- Chất làm mềm sẽ được tự động thêm vào trong chu trình giữ cuối cùng.
- Không mở ngăn kéo khi đang cấp nước vào.
- Không được sử dụng dung môi (ben-zen, v.v.).

LƯU Ý

- Không rót chất làm mềm vải trực tiếp lên quần áo.

Thêm Chất làm mềm Nước

Có thể sử dụng chất làm mềm nước, chẳng hạn như chất chống cặn vôi để giảm bớt sử dụng bột giặt/nước giặt ở các khu vực có nước quá cứng.

- Phân phối tùy theo lượng được ghi rõ trên bao bì đóng gói. Trước tiên thêm chất tẩy rồi đến chất làm mềm nước.

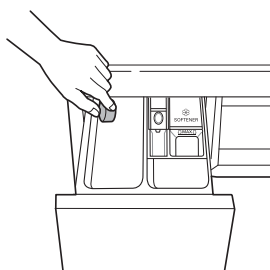

Sử dụng Viên nén

- 1 Mở cửa và đặt các viên nén vào trong lồng giặt.

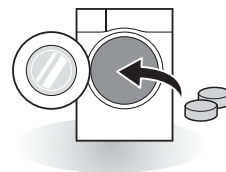

- 2 Cho quần áo vào trong lồng giặt và đóng cửa.

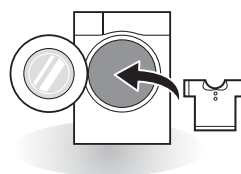

Bảng Điều khiển

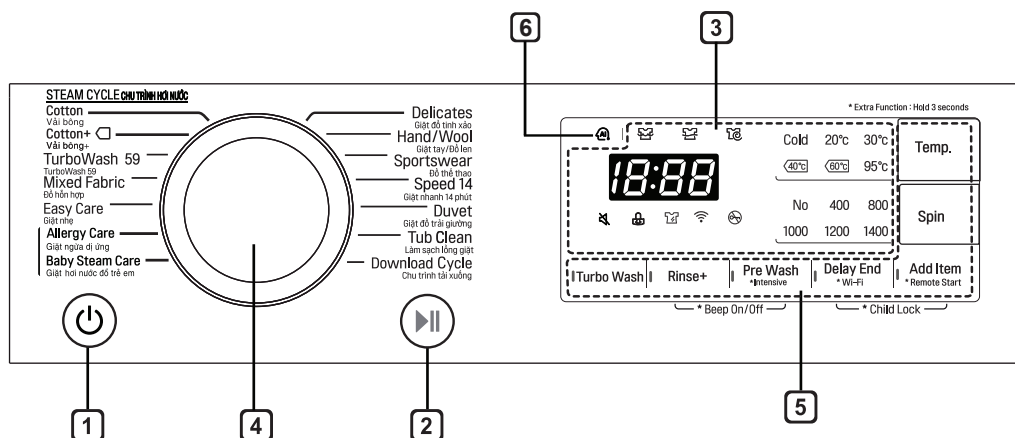

1 Nút Nguồn

- Nhấn nút **Nguồn** để bật máy giặt.

2 Nút Khởi động/Tạm dừng

- Nút **Khởi động/Tạm dừng** này dùng để khởi động hoặc tạm dừng chu trình giặt.
- Nếu cần dừng tạm thời chu trình giặt, nhấn nút **Khởi động/Tạm dừng**.

3 Hiển thị

- Màn hình hiển thị các cài đặt, thời gian còn lại ước tính, các tùy chọn và thông báo tình trạng. Khi bật nguồn sản phẩm, các cài đặt mặc định trên màn hình sẽ sáng lên.
- Màn hình hiển thị thời gian ước tính còn lại. Mặc dù kích thước của tải được tính tự động, nhấp nháy  hoặc 'Phát hiện' xuất hiện.
- RPM (Số Vòng quay Trên Phút) có thể khác ở mỗi cấu hình.



4 Đĩa quay chọn Chương trình

- Các chương trình có sẵn theo loại đồ giặt.
- Đèn sẽ sáng lên để biểu thị chương trình được chọn.

5 Lựa chọn

- Phần này cho phép bạn chọn một chương trình bổ sung và sẽ sáng đèn khi được chọn.
- Sử dụng các nút này để lựa chọn các tùy chọn chương trình mong muốn đối với chu trình đã chọn.
- Để sử dụng chức năng Khởi động từ xa, hãy tham khảo Các chức năng thông minh.

6 AI DD

- **AI DD**  đảm bảo chế độ giặt và vắt mong muốn.
-  được kích hoạt khi các chương trình Cotton (Vải bông), Mixed Fabric (Đồ hỗn hợp) và Easy Care (Giặt nhẹ) đã được chọn và đang chạy.

Bảng Chương trình

Chương trình Giặt

Chương trình	Mô tả	Loại Vải	Nhiệt độ Phù hợp	Tải trọng Tối đa
Cotton (Vải bông)	Cho hiệu năng tốt hơn bằng cách kết hợp các chuyển động lồng giặt khác nhau.	Quần áo không phai màu (áo sơ mi, đầm ngủ, bộ đồ ngủ, v.v.) và đồ vải bông bản bình thường (đồ lót).	40 °C (Cold đến 95 °C)	Định mức
Cotton+ (Vải bông+)	Cung cấp hiệu năng giặt tối ưu với mức tiêu thụ năng lượng thấp hơn.		60 °C (Cold đến 60 °C)	
Turbo Wash 59	Thoát khỏi toàn bộ chương trình trong vòng 59 phút.	Sử dụng cho các loại vải khác nhau ngoại trừ hàng may mặc đặc biệt (quần áo lụa / mỏng, đồ thể thao, quần áo tối màu, len, chăn / màn cửa).	40 °C (Cold đến 60 °C)	3 kg
Mixed Fabric (Đồ hỗn hợp)	Cho phép giặt nhiều loại vải khác nhau cùng một lúc.	Nhiều loại vải khác nhau ngoại trừ đồ may mặc đặc biệt (lụa/đồ mỏng, đồ thể thao, quần áo tối màu, len, chăn lông/ mềm).	40 °C (Cold đến 60 °C)	3 kg
Easy Care (Giặt nhẹ)	Phù hợp cho các áo sơ mi thông thường không cần phải ủi sau khi giặt.	Polyamide, acrylic, polyester.	40 °C (Cold đến 60 °C)	
Allergy Care (Giặt ngừa dị ứng)	Giúp loại bỏ các chất gây dị ứng như mạt bụi nhà, phấn hoa và lông mèo.	Vải bông, đồ lót, bao gối, ga giường, đồ em bé.	60 °C	3 kg
Baby Steam Care (Giặt hơi nước đồ trẻ em)	Loại bỏ vết bẩn rắn và vết bẩn từ protein, mang tới hiệu năng giữ tốt hơn.	Đồ trẻ em ít bẩn.	60 °C	4 kg
Delicates (Giặt đồ tinh xảo)	Dành cho đồ tinh xảo, dễ phai màu như đồ lót, áo cánh, v.v.	Đồ giặt tinh xảo, dễ phai màu.	20 °C (Cold đến 40 °C)	2 kg

Chương trình	Mô tả	Loại Vải	Nhiệt độ Phù hợp	Tải trọng Tối đa
Hand/Wool (Giặt tay/Đồ len)	Giặt quần áo mỏng có thể giặt bằng tay và có thể giặt bằng máy.	Len, đồ lót, váy v.v.	Hand °C (Cold đến 40 °C)	3 kg
Sportswear (Đồ thể thao)	Chu trình này thích hợp cho đồ thể thao như quần áo chạy bộ và đồ tập thể thao.	Coolmax, gore-tex, gleece và sympatex.	40 °C (Cold đến 40 °C)	2 kg
Speed 14 (Giặt nhanh 14 phút)	Chu kỳ này cung cấp thời gian giặt nhanh đối với các đồ giặt nhỏ và quần áo ít bẩn.	Đồ giặt màu bị bẩn nhẹ được giặt nhanh. THẬN TRỌNG: Sử dụng ít hơn 20g chất tẩy rửa (cho 2.0kg đồ giặt) nếu không chất tẩy rửa có thể vẫn còn bám trên quần áo.	20 °C (20 °C đến 40 °C)	2 kg
Duvet (Giặt đồ trải giường)	Chu kỳ này cung cấp thời gian giặt nhanh đối với các đồ giặt nhỏ và quần áo ít bẩn.	Đồ dùng phòng ngủ bằng vải bông ngoại trừ quần áo đặc biệt (sợi tinh xảo, đồ len, lụa, v.v.) có ruột: chăn lông vũ, gối, mền, áo ghế sofa có ruột nhẹ.	Cold (Cold đến 40 °C)	2,5 kg
Tub Clean (Làm sạch lồng giặt)	-	Đây là một chức năng đặc biệt để làm sạch bên trong lồng giặt.	-	-
Download Cycle (Chu trình tải xuống)	Dành cho các chương trình có thể tải xuống. Nếu bạn không tải xuống chương trình nào thì chương trình mặc định là Rinse+Spin (Giũ+Vắt).			

- Nhiệt độ Nước: Lựa chọn nhiệt độ nước thích hợp đối với chương trình giặt đã chọn. Luôn tuân theo nhãn sử dụng hoặc các hướng dẫn của nhà sản xuất quần áo khi giặt.
- Nhiệt độ nước thực tế có thể khác so với nhiệt độ chu trình nước đã công bố.
- Kết quả thử nghiệm phụ thuộc vào áp lực nước, độ cứng nước, nhiệt độ đầu vào nước, nhiệt độ phòng, loại và khối lượng mẻ giặt, mức độ chất tẩy sử dụng làm sạch bản, sự dao động trong nguồn điện chính và các tùy chọn bổ sung được chọn.

LƯU Ý

- Khuyến cáo sử dụng chất tẩy trung tính.

Tùy chọn Thêm

Chương trình	Turbo Wash	Rinse + (Giữ +)	Pre Wash (Giặt sơ)	Delay End (Hẹn giờ)
Cotton (Vải bông)	•	•	•	•
Cotton+ (Vải bông+)	•	•	•	•
Turbo Wash 59	•*	•	•	•
Mixed Fabric (Đồ hỗn hợp)	•	•	•	•
Easy Care (Giặt nhẹ)	•	•	•	•
Allergy Care (Giặt ngừa dị ứng)		•		•
Baby Steam Care (Giặt Hơi nước đồ trẻ em)		•		•
Delicates (Giặt đồ tinh xảo)	•	•		•
Hand/Wool (Giặt tay/Đồ len)		•		•
Sportswear (Đồ thể thao)	•	•		•
Speed 14 (Giặt nhanh 14 phút)	•*	•		•
Duvet (Giặt đồ trải giường)	•	•		•
Tub Clean (Làm sạch lồng giặt)				
Download Cycle (Chu trình tải xuống)		•		•

- *: Tùy chọn này được tự động đưa vào chu trình và không thể xóa.

Dữ liệu Hoạt động

Chương trình	Tốc độ Tối đa
Cotton (Vải bông)	1400
Cotton+ (Vải bông+)	1400
Turbo Wash 59	1200
Mixed Fabric (Đồ hỗn hợp)	1000
Easy Care (Giặt nhẹ)	1400
Allergy Care (Giặt ngừa dị ứng)	1400
Baby Steam Care (Giặt hơi nước đồ trẻ em)	1000
Delicates (Giặt đồ tinh xảo)	800
Hand/Wool (Giặt tay/Đồ len)	800
Sportswear (Đồ thể thao)	800
Speed 14 (Giặt nhanh 14 phút)	400
Duvet (Giặt đồ trải giường)	1000
Tub Clean (Làm sạch lồng giặt)	-
Download Cycle (Chu trình tải xuống)	1400

Chương trình Tùy chọn

Delay End (Hẹn giờ) (🕒)

Bạn có thể đặt hẹn giờ sao cho máy giặt sẽ tự động bắt đầu và hoàn tất sau một khoảng thời gian cụ thể.

- 1 Nhấn nút **Nguồn**.
- 2 Lựa chọn một chương trình giặt.
- 3 Nhấn nút **Delay End** để cài đặt thời gian yêu cầu.
- 4 Nhấn nút **Khởi động/Tạm dừng**.

LƯU Ý

- Giờ hẹn là thời điểm kết thúc chương trình, không phải bắt đầu. Thời gian hoạt động thật sự có thể thay đổi do nhiệt độ nước, khối lượng giặt và các nhân tố khác.
- Để hủy chức năng, hãy nhấn nút nguồn.
- Tránh sử dụng chất tẩy dạng lỏng cho tùy chọn này.

Pre Wash (Giặt sơ) (👉)

Nếu đồ giặt bị bẩn nhiều, khuyến cáo dùng chương trình Giặt Sơ.

- 1 Nhấn nút **Nguồn**.
- 2 Lựa chọn một chương trình giặt.
- 3 Nhấn nút **Pre Wash**.
- 4 Nhấn nút **Khởi động/Tạm dừng**.

Intensive (Giặt kĩ) (👉)

Nếu đồ giặt là loại thường và bị bẩn nhiều, tùy chọn **Intensive** là hiệu quả.

- 1 Nhấn nút **Nguồn**.
- 2 Lựa chọn một chương trình giặt.
- 3 Bấm nút **Intensive** trong ba giây.
- 4 Nhấn nút **Khởi động/Tạm dừng**.

Wi-Fi (📶)

Khi Wi-Fi được kết nối, biểu tượng Wi-Fi trên bảng điều khiển bật sáng.

Turbo Wash (🌀)

Chu trình giặt dưới 1 giờ tiết kiệm năng lượng và nước. (dựa trên một nửa đồ giặt)

- 1 Nhấn nút **Nguồn**.
- 2 Lựa chọn một chương trình giặt.
- 3 Bấm nút **Turbo Wash**.
- 4 Nhấn nút **Khởi động/Tạm dừng**.

Temp. (Nhiệt độ)

Nút **Temp.** lựa chọn kết hợp nhiệt độ giặt và giữ cho chương trình đã chọn. Nhấn nút này cho đến khi cài đặt mong muốn sáng lên. Tất cả chu trình xả đều sử dụng nước vòi lạnh.

- Chọn nhiệt độ nước phù hợp với loại đồ mà bạn định giặt. Tuân theo nhãn sử dụng vải quần áo để đạt kết quả tốt nhất.

Spin (Vắt)

- Mức tốc độ vắt có thể được lựa chọn bằng cách nhấn nút **Spin** nhiều lần.
- Chỉ Spin.

- 1 Nhấn nút **Nguồn**.
- 2 Nhấn nút **Spin** để lựa chọn tốc độ.
- 3 Nhấn nút **Khởi động/Tạm dừng**.

LƯU Ý

- Khi bạn chọn **No**, máy vẫn sẽ quay trong một thời gian ngắn để xả nước nhanh.

Rinse (Giũ)

Rinse+ (Giũ+) ()

Giũ thêm một lần nữa.

Add Item (Thêm đồ giặt) ()

Có thể bỏ thêm hoặc lấy bớt đồ giặt ra sau khi khởi động chương trình giặt.

- 1 Nhấn nút **Add Item** khi đèn LED được bật.
- 2 Thêm hoặc bớt đồ giặt.
- 3 Đóng cửa máy giặt và Nhấn nút **Khởi động/Tạm dừng**.

LƯU Ý

- Vì lí do an toàn, cửa sẽ được khóa khi mực nước hoặc nhiệt độ tăng cao. Không thể bỏ thêm đồ giặt vào lúc này.
- Nếu nhiệt độ nước trong lồng giặt cao, hãy chờ đến khi nhiệt độ giảm xuống.

THẬN TRỌNG

- Khi thêm đồ giặt, hãy chắc chắn đã đẩy hết đồ vào hần trong lồng giặt. Nếu đồ giặt bị mắc vào lỗ của chốt cửa, gioăng cao su có thể bị hỏng, gây ra sự cố và rò rỉ nước.
- Việc cố mở cửa có thể dẫn đến hư hại, hỏng hóc phụ kiện hoặc các vấn đề về an toàn.
- Nếu bạn mở cửa trong khi lồng giặt đang có nhiều bọt xà phòng và nước thì bọt hoặc nước có thể chảy ra ngoài, gây thương tích do bỏng hoặc làm sàn nhà bị ướt.

Child Lock (Khóa Trẻ em) (🔒)

Sử dụng tùy chọn này để vô hiệu hóa các phím điều khiển. Tính năng này có thể ngăn không cho trẻ em thay đổi các chu trình hoặc vận hành thiết bị.

Khóa Bảng Điều khiển

- 1 Nhấn và giữ nút **Delay End** và **Add Item** trong ba giây.
- 2 Một tiếng bíp phát ra và **CL** sẽ xuất hiện trên màn hình.
Khi chế độ Khóa Trẻ em được đặt, tất cả các nút đều bị khóa ngoại trừ nút **Nguồn**.

LƯU Ý

- Tắt nguồn điện sẽ không xóa trạng thái chức năng khóa trẻ em. Bạn phải vô hiệu hóa chức năng khóa trẻ em trước khi có thể truy cập bất kỳ chức năng nào khác.

Mở khóa Bảng Điều khiển

Nhấn và giữ nút **Delay End** và **Add Item** trong ba giây.

- Một tiếng bíp sẽ phát ra và thời gian còn lại đối với chương trình hiện hành sẽ xuất hiện lại trên màn hình.

Beep On / Off (Bật / Tắt Âm báo)

- 1 Nhấn nút **Nguồn**.
- 2 Nhấn nút **Khởi động/Tạm dừng**.
- 3 Nhấn và giữ đồng thời nút **Rinse+** và **Pre-wash** trong 3 giây để cài đặt chức năng **Bật/tắt tiếng bíp**.

LƯU Ý

- Khi đã đặt chức năng Beep on/off (Bật/tắt tiếng bíp), thiết lập này sẽ được nhớ ngay cả khi đã tắt nguồn.
- Nếu bạn muốn tắt Tiếng bíp, đơn giản là lặp lại quy trình này.

Ứng dụng LG ThinQ

Ứng dụng **LG ThinQ** cho phép bạn giao tiếp với thiết bị bằng điện thoại thông minh.

Các tính năng của ứng dụng LG ThinQ

Giao tiếp với thiết bị qua điện thoại thông minh bằng cách sử dụng các tính năng thông minh thuận tiện trong điện thoại.

Chương trình giặt (Remote Start (Khởi động từ xa), Download Cycle (Chu trình tải xuống))

Cài đặt hoặc tải về bất kỳ chương trình ưa thích và hoạt động bằng cách điều khiển từ xa.

Hướng dẫn vệ sinh lồng giặt

Chức năng này cho thấy còn bao nhiêu chu trình trước khi chạy chức năng **Tube Clean (Làm sạch lồng giặt)**.

Giám sát năng lượng

Chức năng này kiểm tra mức tiêu thụ năng lượng của các chu trình được sử dụng gần đây và trung bình hàng tháng.

Smart Diagnosis

Chức năng này cung cấp thông tin hữu ích cho việc chẩn đoán và giải quyết các vấn đề với thiết bị dựa trên hình thái sử dụng.

Cài đặt

Cho phép bạn cài đặt các tùy chọn khác nhau trên thiết bị và trong ứng dụng.

Push Alert

Khi chu trình hoàn tất hoặc thiết bị gặp sự cố, bạn có tùy chọn nhận thông báo đẩy trên điện thoại thông minh. Các thông báo được kích hoạt ngay cả khi ứng dụng **LG ThinQ** đã tắt.

LƯU Ý

- Nếu bạn thay đổi bộ định tuyến không dây, nhà cung cấp dịch vụ internet hoặc mật khẩu của mình, hãy xóa thiết bị đã đăng ký khỏi ứng dụng **LG ThinQ** và đăng ký lại.
- Ứng dụng có thể được thay đổi vì mục đích cải tiến thiết bị mà không cần thông báo cho người dùng.
- Chức năng có thể khác nhau tùy theo kiểu máy.

Trước khi sử dụng ứng dụng LG ThinQ

- 1 Kiểm tra khoảng cách giữa thiết bị và bộ định tuyến không dây (mạng Wi-Fi).
 - Nếu khoảng cách giữa thiết bị và bộ định tuyến không dây quá xa, cường độ tín hiệu sẽ trở nên yếu. Có thể mất một thời gian dài để đăng ký hoặc sự cài đặt có thể không thành công.
- 2 Tắt **Dữ liệu di động** trên điện thoại thông minh của bạn.

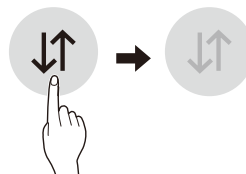

- 3 Kết nối điện thoại thông minh của bạn với bộ định tuyến không dây.

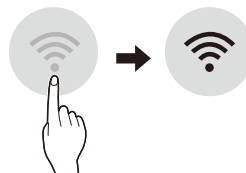

LƯU Ý

- Để xác nhận kết nối Wi-Fi, kiểm tra biểu tượng  trên bảng điều khiển có sáng đèn không.

- Thiết bị này chỉ hỗ trợ mạng Wi-Fi 2,4 GHz. Để kiểm tra tần số mạng của bạn, hãy liên hệ với nhà cung cấp dịch vụ Internet hoặc xem hướng dẫn sử dụng bộ định tuyến không dây của bạn.
- **LG ThinQ** không chịu trách nhiệm cho bất kỳ vấn đề kết nối mạng hay bất kỳ lỗi, trục trặc, hoặc các lỗi gây ra do kết nối mạng.

LƯU Ý

- Nếu thiết bị gặp khó khăn trong việc kết nối với mạng Wi-Fi, có thể là do nó nằm quá xa bộ định tuyến. Mua một bộ lặp tín hiệu Wi-Fi (thiết bị mở rộng phạm vi) để nâng cao cường độ tín hiệu Wi-Fi.
- Wi-Fi có thể không thể kết nối hoặc có thể bị gián đoạn do môi trường mạng của gia đình.
- Kết nối mạng có thể không hoạt động đúng cách phụ thuộc vào nhà cung cấp dịch vụ Internet.
- Môi trường không dây xung quanh có thể làm cho dịch vụ mạng không dây chạy chậm.
- Không thể đăng ký thiết bị do các sự cố truyền tín hiệu không dây. Rút phích cắm của thiết bị và chờ khoảng một phút trước khi thử lại.
- Nếu tường lửa trên bộ định tuyến không dây của bạn được bật, hãy vô hiệu hóa tường lửa hoặc thêm một ngoại lệ cho nó.
- Tên mạng không dây (SSID) phải là sự kết hợp giữa chữ và số tiếng Anh. (Không sử dụng ký tự đặc biệt.)
- Giao diện người sử dụng trên điện thoại thông minh (UI) có thể khác nhau tùy thuộc vào hệ điều hành của điện thoại (OS) và nhà sản xuất.
- Nếu giao thức bảo mật của bộ định tuyến được đặt thành **WEP**, bạn có thể không thể thiết lập mạng. Vui lòng thay đổi sang các giao thức bảo mật khác (khuyến khích dùng **WPA2**) và đăng ký lại sản phẩm.

Cài đặt ứng dụng LG ThinQ

Tìm ứng dụng **LG ThinQ** trên Google Play Store hoặc Apple App Store trong điện thoại thông minh. Thực hiện theo hướng dẫn để tải về và cài đặt ứng dụng.

Sử dụng thiết bị từ xa

Remote Start (Khởi động từ xa)

Sử dụng một chiếc điện thoại thông minh để điều khiển thiết bị của bạn từ xa. Bạn cũng có thể giám sát sự vận hành chương trình để biết bao nhiêu thời gian còn lại trong chương trình.

Sử dụng chức năng này

- 1 Đưa đồ giặt vào lồng giặt rồi thêm bột giặt/nước giặt vào ngăn kéo bộ phân phối bột giặt/nước giặt.
 - Thêm bột giặt/nước giặt hoặc nước xả vải vào khu vực thích hợp của bộ phân phối nếu muốn.
- 2 Nhấn nút **Nguồn điện**.
- 3 Nhấn giữ nút **Remote Start (Khởi động từ xa)** trong 3 giây để kích hoạt chức năng điều khiển từ xa.
- 4 Bắt đầu một chương trình từ ứng dụng **LG ThinQ** trên điện thoại thông minh của bạn.

LƯU Ý

- Khi chức năng này được bật, bạn có thể khởi động một chu trình từ ứng dụng điện thoại thông minh **LG ThinQ**. Nếu chu trình không bắt đầu, thiết bị sẽ đợi để bắt đầu chu trình cho đến khi chu trình bị tắt từ xa trên ứng dụng hoặc khi chức năng này bị vô hiệu hóa.
- Nếu cửa đang mở, bạn không thể khởi động chu trình từ xa.

Hãy vô hiệu hóa chức năng này bằng cách thủ công

Khi chức năng này được kích hoạt, hãy nhấn giữ nút **Remote Start (Khởi động từ xa)** trong 3 giây.

Download Cycle (Chu trình tải xuống)

Bạn có thể tải xuống các chu trình mới và đặc biệt không có trong các chương trình cơ bản trên thiết bị.

Thiết bị đã được đăng ký thành công có thể tải về một loạt các chương trình đặc biệt dành riêng cho thiết bị.

Khi tải về chương trình được hoàn thành trên thiết bị, sản phẩm sẽ lưu giữ chương trình được tải cho đến khi một chương trình mới được tải về.

LƯU Ý

- Chỉ có thể lưu trữ một chương trình trên thiết bị tại một thời điểm.

Thông số mô đun mạng LAN không dây

Kiểu máy	LCW-004
Dải tần số	2412 to 2472 MHz
Công suất đầu ra (Max.)	IEEE 802.11b: 17.82 dBm
	IEEE 802.11g: 17.72 dBm
	IEEE 802.11n: 16.61 dBm



Thông tin thông báo Phần mềm nguồn mở

Để lấy mã nguồn dưới dạng GPL, LGPL, MPL, và giấy phép mã nguồn mở khác chứa trong sản phẩm này, vui lòng truy cập <http://opensource.lge.com>

Ngoài mã nguồn, tất cả các điều khoản giấy phép có liên quan, từ chối bảo hành và thông báo bản quyền có đều sẵn để tải về.

LG Electronics cũng sẽ cung cấp mã nguồn mở cho bạn trên đĩa CD-ROM với một khoản phí bao gồm các chi phí phân phối (chẳng hạn như chi phí truyền thông, vận chuyển và xử lý) theo yêu cầu email gửi đến địa chỉ opensource@lge.com. Việc cung cấp này có giá trị trong ba (3) năm kể từ ngày mà bạn mua sản phẩm.

Smart Diagnosis

Tính năng này chỉ có sẵn đối với các kiểu máy có logo  hoặc .

Hãy sử dụng tính năng này để giúp bạn chẩn đoán và khắc phục các sự cố với thiết bị của bạn.

LƯU Ý

- Đối với các nguyên nhân không phải do sự bất cẩn của LGE, bảo trì sẽ không được áp dụng đối với các nguyên nhân do yếu tố bên ngoài bao gồm nhưng không giới hạn mạng Wi-Fi không khả dụng, mất kết nối Wi-Fi, chính sách kho ứng dụng cục bộ hoặc ứng dụng không khả dụng.
- Tính năng này có thể được thay đổi mà không thông báo trước và có thể có phiên bản khác tùy vào nơi bạn sử dụng.

Sử dụng LG ThinQ để chẩn đoán các sự cố



Nếu bạn gặp phải một sự cố với thiết bị có hỗ trợ Wi-Fi, thiết bị có thể gửi dữ liệu xử lý sự cố tới điện thoại thông minh thông qua ứng dụng **LG ThinQ**.

- Khởi chạy ứng dụng **LG ThinQ** và chọn tính năng **Smart Diagnosis** trong menu. Thực hiện theo các hướng dẫn được cung cấp trong ứng dụng **LG ThinQ**.

Sử dụng tính năng chẩn đoán bằng âm thanh để chẩn đoán các sự cố

Thực hiện theo các hướng dẫn dưới đây để sử dụng phương pháp chẩn đoán âm thanh.

- Khởi chạy ứng dụng **LG ThinQ** và chọn tính năng **Smart Diagnosis** trong menu. Thực hiện theo các hướng dẫn chẩn đoán bằng âm thanh được cung cấp trong ứng dụng **LG ThinQ**.

- 1 Nhấn nút **Nguồn điện** để bật thiết bị.
 - Không bấm bất kỳ nút nào khác.
- 2 Đặt loa điện thoại thông minh của bạn gần với logo  hoặc .

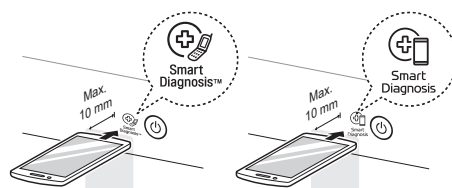

- 3 Nhấn giữ nút **Delay End** trong 3 giây trở lên đồng thời giữ loa điện thoại thông minh gần với logo cho đến khi quá trình truyền dữ liệu hoàn tất.
 - Giữ điện thoại thông minh ở nguyên vị trí cho đến khi quá trình truyền dữ liệu kết thúc. Thời gian truyền dữ liệu còn lại sẽ được hiển thị.
- 4 Sau khi truyền dữ liệu hoàn tất, kết quả chẩn đoán sẽ được hiển thị trong ứng dụng.

LƯU Ý

- Để đạt kết quả tốt nhất, không di chuyển điện thoại thông minh trong khi đang truyền âm.

⚠ CẢNH BÁO

- Rút phích cắm máy giặt trước khi vệ sinh để tránh rủi ro điện giật. Không tuân theo cảnh báo này có thể dẫn đến thương tích nặng, hỏa hoạn, điện giật hoặc tử vong.
- Không bao giờ sử dụng các hóa chất mạnh, chất tẩy rửa có tính mài mòn hoặc dung môi để vệ sinh máy giặt. Chúng có thể làm hư hỏng bề mặt sơn.

Vệ sinh Máy Giặt Của bạn

Chăm sóc Sau khi Giặt

- Sau khi chu trình hoàn tất, lau khô cửa và mặt trong gioăng cửa để loại bỏ hơi ẩm.
- Mở cửa để làm khô phần bên trong lồng giặt.
- Lau khô thân máy giặt bằng vải khô để loại bỏ hơi ẩm.

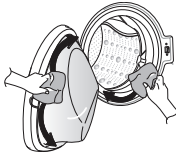

Vệ sinh Phần bên ngoài

Chăm sóc máy giặt đúng cách có thể kéo dài tuổi thọ sản phẩm.

Cửa:

- Rửa bằng vải ẩm ở mặt ngoài và mặt trong, sau đó lau khô bằng vải mềm.

Phần bên ngoài:

- Lau khô ngay lập tức mọi chỗ bị tràn.
- Lau khô bằng vải ẩm.
- Không ấn các vật thể sắc nhọn lên bề mặt hoặc màn hình.

Vệ sinh Phần bên trong

- Sử dụng khăn lau hoặc vải mềm để lau khô xung quanh ô cửa và kính cửa máy giặt.
- Luôn lấy đồ ra khỏi máy giặt ngay khi chu trình hoàn tất. Để đồ ẩm ướt trong máy giặt có thể khiến đồ bị nhăn, chuyển màu và có mùi.
- Chạy chương trình Vệ sinh Lồng một lần một tháng (hoặc thường xuyên hơn nếu cần) để loại bỏ tích tụ chất tẩy và các chất cặn khác.

Vệ sinh Bộ lọc Ngõ vào Nước

- Khóa các vòi nước máy cấp tới máy nếu không sử dụng máy giặt trong một khoảng thời gian bất kỳ (ví dụ: nghỉ lễ), đặc biệt nếu không có đường thoát nước sàn (rãnh tháo) ở ngay xung quanh.
- Biểu tượng **IE** sẽ được hiển thị trên bảng điều khiển khi nước không vào ngăn kéo chất tẩy.
- Nếu nước quá cứng hoặc chứa một chút ít trầm tích vôi, bộ lọc ngõ vào nước có thể bị tắc. Do đó thỉnh thoảng vệ sinh bộ lọc là một ý tưởng tốt.

- 1** Tắt vòi nước máy và vặn nơi ống cấp nước.

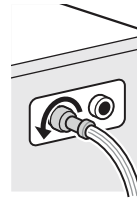

- 2** Vệ sinh bộ lọc bằng cách sử dụng bàn chải lông cứng.

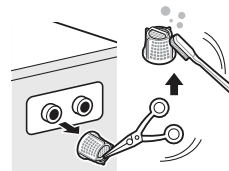

Vệ sinh Bộ lọc Bơm Xả

- Bộ lọc xả thu gom chỉ và các vật thể nhỏ trong quần áo. Thường xuyên kiểm tra bộ lọc còn sạch để đảm bảo sự vận hành trơn tru của máy giặt.
- Chờ nước làm mát nhiệt độ xuống trước khi vệ sinh bơm xả, thực hiện làm rỗng khăn cấp hoặc mở cửa khẩn cấp.

1 Mở nắp đậy và kéo ống ra ngoài.

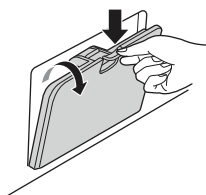

2 Tháo ốc xả nước và mở bộ lọc bằng cách xoay bộ lọc sang trái.



3 Lấy mọi vật lạ ra khỏi bộ lọc bơm.

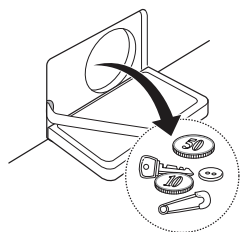

4 Sau khi vệ sinh, xoay bộ lọc bơm và lắp ốc xả nước.

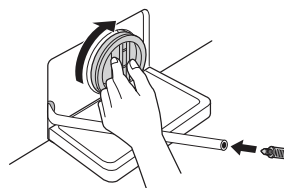

5 Đóng nắp đậy.

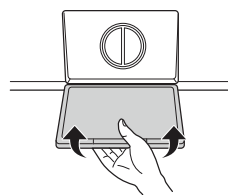

⚠ THẬN TRỌNG

- Trước tiên xả nước bằng cách sử dụng ống xả, sau đó mở bộ lọc bơm để lấy chỉ hoặc các vật thể ra.
- Cần thận khi xả, vì nước có thể nóng.

Vệ sinh Ngăn kéo Bộ phân phối

Chất tẩy và chất làm mềm vải có thể tích tụ trong ngăn kéo bộ phân phối. Tháo rời ngăn kéo và các khay lồng, kiểm tra độ tích tụ một hoặc hai lần một tháng.

- 1 Tháo rời ngăn kéo bộ phân phối chất tẩy bằng cách kéo thẳng ra ngoài đến khi dừng.
 - Ấn mạnh xuống nút nhà ly hợp và tháo rời ngăn kéo.

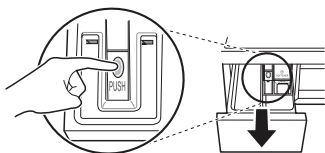

- 2 Tháo rời các khay lồng khỏi ngăn kéo.
 - Rửa các khay lồng và ngăn kéo bằng nước ấm để loại bỏ chất tích tụ từ các sản phẩm quần áo. Chỉ sử dụng nước để vệ sinh ngăn kéo bộ phân phối. Làm khô các khay lồng và ngăn kéo bằng vải mềm hoặc khăn lau.
- 3 Để vệ sinh hốc ngăn kéo, sử dụng vải hoặc bàn chải nhỏ, không kim loại để vệ sinh hốc.
 - Loại bỏ tất cả chất cặn khỏi các phần bên trên và bên dưới hốc.
- 4 Lau sạch hơi ẩm ở hốc bằng vải mềm hoặc khăn lau.
- 5 Gắn các khay lồng vào đúng các ngăn và đặt lại ngăn kéo vào trong máy.

Tub Clean (Vệ sinh Lồng) (Tùy chọn)

Vệ sinh Lồng là một chương trình đặc biệt để vệ sinh phần bên trong máy giặt.

Chương trình này sử dụng mức nước cao hơn với tốc độ vắt nhanh hơn. Thực hiện chương trình này thường xuyên.

- 1 Lấy hết quần áo hoặc các đồ ra khỏi máy giặt và đóng cửa.
- 2 Mở ngăn kéo bộ phân phối và thêm chất chống cặn vôi vào ngăn giặt chính.
 - Đối với dạng viên, đặt vào trong lồng giặt.
- 3 Đóng từ từ ngăn kéo bộ phân phối.
- 4 Bật nguồn điện sau đó nhấn và giữ nút **Rinse+** trong 3 giây. Sau đó **TCL** sẽ được hiển thị trên màn hình.
- 5 Nhấn nút **Khởi động/Tạm dừng** để khởi động.
- 6 Sau khi chương trình hoàn tất, mở cửa máy giặt và làm khô gioăng và kính cửa.

⚠ THẬN TRỌNG

- Nếu có trẻ em, lưu ý không để cửa mở quá lâu.

LƯU Ý

- Không thêm bất kỳ chất tẩy nào vào các ngăn chất tẩy. Nhiều bọt xà phòng có thể hình thành và rò rỉ ra từ máy giặt.
- "**TCL**": Đây không phải là lỗi. Đây là dòng thông báo nhắc nhở khách hàng cần vệ sinh lồng giặt, xuất hiện sau 30 lần giặt dựa trên căn cứ là kết thúc mỗi quy trình (kết thúc tất cả các quy trình giặt, giữ, vắt), khi bật nguồn điện lên, màn hình hiển thị sẽ thông báo cần vệ sinh lồng giặt (TCL). Sau mỗi một lần thông báo, nếu kết thúc 1 chu trình vệ sinh lồng giặt, số lần hoàn thành (30 lần) sẽ được thiết lập lại và 30 lần sẽ được đếm lại từ đầu.

Bảo quản trong điều kiện khí hậu lạnh

- Khi bị đóng băng, sản phẩm không hoạt động bình thường. Đảm bảo lắp đặt sản phẩm ở vị trí sẽ không bị đóng băng trong mùa đông.
- Đảm bảo kiểm tra như sau đây.

Làm thế nào để Giữ Sản phẩm không bị Đóng băng

- Sau khi giặt, xả bỏ toàn bộ nước còn lại bên trong bơm bằng cách mở nút bịt ống dùng cho xả bỏ nước tồn dư. Khi nước được xả bỏ hoàn toàn, đóng nút bịt ống dùng cho xả bỏ nước tồn dư và nắp đậy.

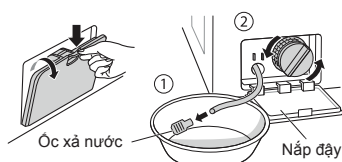

- Bỏ ống xả thẳng xuống để xả toàn bộ nước bên trong ống ra ngoài.

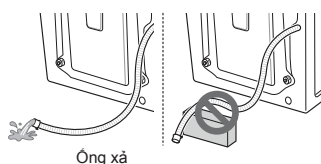

⚠ THẬN TRỌNG

- Khi ống xả được lắp đặt hình cong, ống bên trong có thể đóng băng.

- Sau khi khóa vòi nước máy, ngắt kết nối ống cấp nước lạnh với vòi nước máy và xả bỏ nước trong khi vẫn giữ ống hướng xuống dưới.

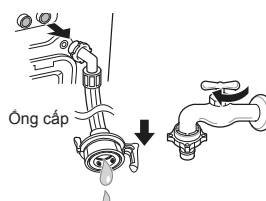

Kiểm tra Đóng băng

- Nếu nước không xả khi mở nút bịt ống dùng cho xả bỏ nước tồn dư, kiểm tra bộ thoát nước.

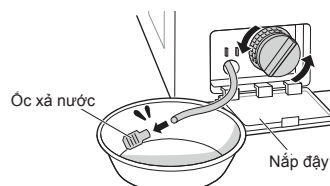

- Bật nguồn, chọn chương trình giặt và nhấn nút **Khởi động/Tạm dừng**.

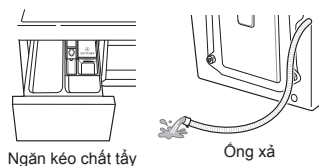

- Khi 'FF' hiển thị trên cửa sổ màn hình trong lúc sản phẩm đang hoạt động, kiểm tra bộ cấp nước và bộ thoát nước (Một số model không có chức năng báo động cho biết đóng băng).

LƯU Ý

- Kiểm tra nước chảy vào trong ngăn kéo chất tẩy trong lúc xả và nước xả qua ống xả trong lúc vắt.

Làm cách nào để Xử lý Đóng băng

- Đảm bảo lồng giặt trống rỗng, dội nước ấm 50–60 °C lên bộ phận cao su bên trong lồng giặt, đóng cửa và đợi khoảng 1–2 giờ.

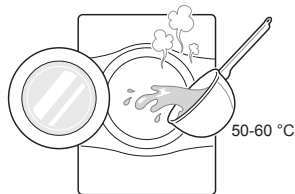

⚠ THẬN TRỌNG

- Khi ống xả được lắp đặt theo hình cong, ống bên trong có thể đóng băng.
- Mở nắp đậy và nút bịt ống dùng cho xả bỏ nước tồn dư để tháo toàn bộ nước.

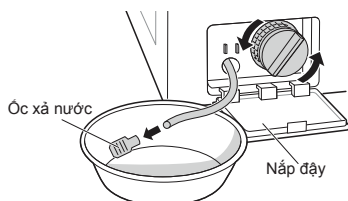

LƯU Ý

- Nếu nước không xả ra, điều này có nghĩa là băng không tan hoàn toàn. Đợi thêm chút nữa.

- Khi nước được xả bỏ hoàn toàn khỏi lồng giặt, đóng nút bịt ống dùng cho xả bỏ nước tồn dư, chọn chương trình giặt, rồi nhấn nút **Khởi động/Tạm dừng**.

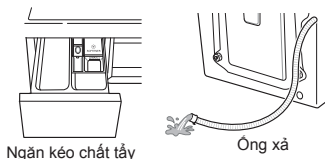

LƯU Ý

- Kiểm tra nước chảy vào trong ngăn kéo chất tẩy trong lúc xả và nước xả qua ống xả trong lúc vắt.
- Khi xảy ra các sự cố cấp nước, thực hiện các biện pháp sau đây.
 - Khóa vòi nước máy, rửa đông vòi nước máy và cả hai khu vực kết nối ống cấp của sản phẩm bằng cách sử dụng vải thấm nước nóng.
 - Tháo ống cấp và ngâm ngập trong nước ấm dưới 50–60 °C.

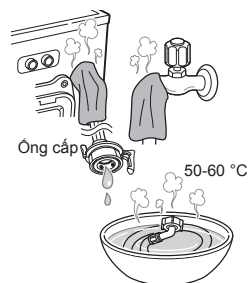

- Máy giặt của bạn được trang bị hệ thống giám sát lỗi tự động để phát hiện và chẩn đoán các sự cố ở giai đoạn sớm. Nếu máy giặt của bạn không hoạt động đúng chức năng hoặc không hoạt động gì cả, hãy kiểm tra như sau đây trước khi gọi cho bộ phận dịch vụ:





Chẩn đoán Sự cố





















Triệu chứng	Nguyên nhân	Giải pháp
Tiếng ồn lạch cạch lạch cách	Các vật thể lạ chẳng hạn như tiền xu hoặc kim băng có thể nằm trong lồng giặt hoặc bơm.	<ul style="list-style-type: none"> Kiểm tra tất cả các túi để đảm bảo không có gì trong túi. Các đồ vật chẳng hạn như kẹp tóc, que diêm, bút, tiền xu và chìa khóa có thể làm hư hỏng cả máy giặt lẫn quần áo của bạn. Kéo khóa, cài móc và dây rút để ngăn các vật này dây móc hoặc quấn vào quần áo khác.
Âm thanh to	Tải giặt nặng có thể tạo ra âm thanh to. Điều này là bình thường.	<ul style="list-style-type: none"> Nếu âm thanh vẫn tiếp tục, máy giặt có thể bị mất cân bằng. Dừng và phân phối lại mẻ giặt.
Tiếng ồn rung	Tất cả các bu-lông vận chuyển và goòng chống đã được tháo ra chưa?	<ul style="list-style-type: none"> Nếu chưa được tháo ra khi lắp đặt, hãy tham khảo Hướng dẫn lắp đặt để tháo các bu-lông vận chuyển.
	Tất cả các chân đều chống vững chắc trên đất?	<ul style="list-style-type: none"> Hãy chắc chắn rằng máy giặt được để thẳng bằng và thắt chặt các đai ốc lên trên hướng về thân của thiết bị.
Rò rỉ nước	Các ống cấp hoặc ống xả bị lỏng ở vòi nước máy hoặc máy giặt.	<ul style="list-style-type: none"> Kiểm tra và siết chặt các kết nối ống.
	Các đường ống xả trong nhà bị tắc.	<ul style="list-style-type: none"> Thông đường ống xả. Liên hệ thợ sửa ống nước nếu cần thiết.
Quá nhiều bọt xà phòng	Quá nhiều chất tẩy hoặc chất tẩy không thích hợp có thể gây bọt nhiều có thể dẫn đến rò rỉ nước.	<ul style="list-style-type: none"> Đảm bảo sử dụng lượng chất tẩy đề xuất theo khuyến cáo của nhà sản xuất.
Nước không chảy vào máy giặt hoặc chảy chậm	Nguồn nước yếu ở vị trí đó.	<ul style="list-style-type: none"> Kiểm tra vòi nước máy khác trong nhà.
	Vòi cấp nước máy không mở hoàn toàn.	<ul style="list-style-type: none"> Mở hết mức vòi nước máy.
	(Các) Ống cấp nước bị gập.	<ul style="list-style-type: none"> Làm thẳng ống.
	Bộ lọc của (các) ống cấp bị tắc.	<ul style="list-style-type: none"> Kiểm tra bộ lọc của ống cấp.

Triệu chứng	Nguyên nhân	Giải pháp
Nước trong máy giặt không xả hoặc xả chậm	Ống xả bị gặp hoặc tắc.	• Vệ sinh và làm thẳng ống xả.
	Bộ lọc xả bị tắc.	• Vệ sinh bộ lọc xả.
Máy giặt không khởi động	Có thể chưa cắm dây nguồn điện hoặc lỏng kết nối.	• Đảm bảo phích cắm lắp chặt trong ổ cắm tường.
	Nổ cầu chì, nhảy cầu dao hoặc mất điện.	• Bật lại cầu dao hoặc thay cầu chì. Không tăng công suất cầu chì. Nếu sự cố là quá tải mạch, phải yêu cầu thợ điện có đủ trình độ chuyên môn sửa chữa.
	Chưa mở vòi cấp nước máy.	• Mở vòi cấp nước máy.
Máy giặt không vắt	Kiểm tra xem cửa đã đóng chặt chưa.	• Đóng cửa và nhấn nút Khởi động/Tạm dừng . Sau khi nhấn nút Khởi động/Tạm dừng , có thể sẽ mất một lúc trước khi máy giặt bắt đầu vắt. Cửa phải được khóa trước khi có thể thực hiện vắt. Thêm 1 hoặc 2 đồ tương tự để giúp cân bằng tải. Sắp xếp lại đồ để máy vắt đúng.
Cửa không mở	Khi máy giặt đã hoạt động, không thể mở cửa vì các lý do an toàn.	• Kiểm tra xem biểu tượng 'Khóa Cửa' có bật sáng hay không. Bạn có thể mở cửa an toàn sau khi biểu tượng 'Khóa Cửa' tắt.
Thời gian chu trình giặt bị kéo dài	Nếu phát hiện mất cân bằng hoặc nếu chương trình xả bỏ bọt xả phòng được bật, thời gian giặt sẽ tăng lên.	• Điều này là bình thường. Thời gian còn lại hiển thị trên màn hình chỉ là ước tính. Thời gian thực tế có thể khác.
Chất làm mềm vải chảy tràn	Quá nhiều chất làm mềm có thể gây chảy tràn.	• Làm theo chỉ dẫn đối với chất làm mềm để đảm bảo sử dụng lượng thích hợp. Không vượt quá vạch đổ đầy tối đa.
Các chất làm mềm được phân phối quá sớm	Quá nhiều chất làm mềm có thể gây ra phân phối sớm.	• Làm theo những chỉ dẫn do nhà sản xuất chất tẩy cung cấp. • Đóng từ từ ngăn kéo bộ phân phối. Không mở ngăn kéo trong chu trình giặt.
Các nút có thể không hoạt động đúng.	Nút có thể không được nhận dạng khi cánh cửa đang mở.	• Bấm một lần nữa sau khi đóng cửa.

Triệu chứng	Nguyên nhân	Giải pháp
Sự cố sấy	Kiểm tra vòi cấp nước máy.	<ul style="list-style-type: none"> • Không làm quá tải. Kiểm tra xem máy giặt có đang xả đúng cách để rút đủ nước từ mẻ giặt. Mẻ quần áo quá ít để nhào trộn đúng cách. Bỏ thêm vài khăn lau. • Tắt vòi cấp nước máy.
Mùi	Mùi này bị gây ra bởi cao su gắn vào máy giặt.	• Đó là mùi bình thường của cao su mới và sẽ biến mất sau khi máy đã được chạy một vài lần.
	Nếu gioăng cửa cao su cửa và khu vực mép cửa không được lau thường xuyên thì mùi có thể sinh ra bởi nấm mốc và các chất bên ngoài.	• Hãy chắc chắn làm sạch gioăng và mép cửa thường xuyên và kiểm tra bên dưới mép cửa xem có các món đồ nhỏ còn sót khi lấy ra khỏi máy giặt.
	Mùi có thể sinh ra nếu các chất lạ còn lại trong bộ lọc bơm thoát nước.	• Hãy chắc chắn để làm sạch các bộ lọc bơm thoát nước thường xuyên.
	Mùi có thể sinh ra nếu các ống thoát nước không được lắp đúng cách, gây trào ngược (nước chảy ngược trở lại vào máy giặt).	• Khi lắp đặt ống thoát nước, hãy chắc chắn rằng nó không trở nên gấp khúc hoặc bị chặn.
	Khi sử dụng chức năng sấy, mùi có thể sinh ra từ xơ vải và các đồ giặt khác khi bị dính vào máy sấy. (chỉ mô hình máy sấy)	• Một mùi đặc biệt có thể sinh ra khi sấy khô quần áo ướt bằng không khí nóng. (chỉ với cấu hình có máy sấy)
	Một mùi đặc biệt có thể sinh ra khi sấy khô quần áo ướt bằng không khí nóng. (chỉ với cấu hình có máy sấy)	• Mùi sẽ biến mất sau một thời gian ngắn.

Thông báo Lỗi

Triệu chứng	Nguyên nhân	Giải pháp
 	Nguồn nước trong khu vực bị yếu.	<ul style="list-style-type: none"> • Kiểm tra vòi nước máy khác trong nhà.
	Các vòi cấp nước máy không mở hoàn toàn.	<ul style="list-style-type: none"> • Mở hết mức vòi nước máy.
	(Các) Ống cấp nước bị gập.	<ul style="list-style-type: none"> • Làm thẳng (các) ống.
	Bộ lọc của (các) ống cấp bị tắc.	<ul style="list-style-type: none"> • Kiểm tra bộ lọc của ống cấp.
	<p>Nếu xảy ra rò rỉ nước trong ống cấp, chỉ báo A sẽ thành màu đỏ.</p>  <p>Có thể thay đổi tùy theo model.</p>	<ul style="list-style-type: none"> • Sử dụng ống cấp nước.
 	Mè giặt quá ít.	<ul style="list-style-type: none"> • Thêm 1 hoặc 2 đồ tương tự để giúp cân bằng tải.
	Mè giặt bị mất cân bằng.	<ul style="list-style-type: none"> • Thêm 1 hoặc 2 đồ tương tự để giúp cân bằng tải.
	Thiết bị có hệ thống phát hiện và hiệu chỉnh mất cân bằng. Nếu giặt riêng lẻ các đồ có trọng lượng nặng (ví dụ: thảm trong buồng tắm, áo choàng mặc sau khi tắm, v.v.) hệ thống này có thể dừng vắt hoặc thậm chí dừng hẳn chu trình vắt.	<ul style="list-style-type: none"> • Sắp xếp lại đồ để máy vắt đúng.
	Nếu quần áo vẫn còn quá ướt khi kết thúc chu trình, hãy bỏ thêm các đồ kích thước nhỏ hơn để cân bằng tải và lặp lại chu trình vắt.	<ul style="list-style-type: none"> • Sắp xếp lại đồ để máy vắt đúng.

Triệu chứng	Nguyên nhân	Giải pháp
	Ống xả bị gập hoặc tắc.	• Vệ sinh và làm thẳng ống xả.
	Bộ lọc xả bị tắc.	• Vệ sinh bộ lọc xả.
   	Cửa mở trong quá trình hoạt động.	• Đóng kín cửa. Nếu <i>dE</i> , <i>dE 1</i> , <i>dE 2</i> , <i>dE 4</i> không tắt, hãy liên hệ để được phục vụ.
 	Cảm biến cửa bị hỏng.	
 	Lỗi điều khiển.	• Rút phích cắm điện và gọi cho bộ phận dịch vụ.
 	Nước đầy tràn do van nước hỏng.	• Đóng vòi nước máy. • Thao phích cắm điện. • Gọi cho bộ phận dịch vụ.
 	Hồng cảm biến mực nước.	• Đóng vòi nước máy. • Thao phích cắm điện. • Gọi cho bộ phận dịch vụ.
 	Quá tải động cơ.	• Cho máy giặt dừng khoảng 30 phút để động cơ nguội mát, sau đó khởi động lại chu trình.
 	Có phải ống cấp/xả nước hoặc bơm xả nước bị đóng băng?	• Cấp nước ấm vào lồng giặt và làm tan băng ở ống xả và bơm xả. Thấm ướt một chiếc khăn vào nước ấm và đặt vào ống cấp nước.
 	Nước rò rỉ.	• Gọi cho bộ phận dịch vụ.
	Không sấy.	• Gọi cho bộ phận dịch vụ.

VIỆC BẢO HÀNH CÓ GIỚI HẠN NÀY KHÔNG BAO GỒM:

- Các chuyển dịch vụ phân phối, thu gom, lắp đặt hoặc sửa chữa sản phẩm; hướng dẫn khách hàng vận hành sản phẩm; sửa chữa hoặc thay cầu chì, chỉnh sửa dây điện hoặc ống nước hoặc hiệu chỉnh những hoạt động sửa chữa/lắp đặt không được ủy quyền.
- Lỗi sản phẩm hoạt động trong các trường hợp mất hoặc gián đoạn nguồn điện hoặc dịch vụ cung cấp điện không đủ.
- Hư hỏng gây ra bởi các đường ống nước rò rỉ hoặc gãy vỡ, đường ống nước đóng băng, đường xả bị hạn chế, nguồn cấp nước yếu hoặc gián đoạn hoặc nguồn cấp khí không đủ.
- Hư hỏng do vận hành Sản phẩm trong môi trường ẩm mốc hoặc trái ngược với các hướng dẫn đã nêu trong Hướng dẫn sử dụng người dùng sản phẩm.
- Hư hỏng cho Sản phẩm do tai nạn, vật phá hoại và sâu bọ, sét, gió, lửa, lũ lụt hoặc thiên tai.
- Hư hỏng hoặc lỗi gây ra bởi hoạt động sửa đổi hoặc thay đổi không được ủy quyền hoặc nếu thiết bị được sử dụng ngoài mục đích dự định hoặc rò rỉ nước ở những nơi mà sản phẩm không được lắp đặt đúng cách.
- Hư hỏng hoặc lỗi gây ra do dòng điện, điện áp hoặc mã ống nước, mục đích sử dụng trong thương mại hay công nghiệp không đúng hoặc sử dụng các phụ kiện, thành phần hoặc sản phẩm vệ sinh có thể bị cháy không được LG phê chuẩn.
- Hư hỏng gây ra do vận chuyển và bốc dỡ, bao gồm các vết trầy xước, lõm, sứt mẻ và/hoặc hư hỏng khác đối với bề mặt sơn của sản phẩm, ngoại trừ hư hỏng do lỗi vật liệu hoặc chất lượng chế tạo.
- Hư hỏng hoặc thiếu đồ đối với mọi Sản phẩm trưng bày, hàng bị mở thùng, giảm giá hoặc tân trang lại.
- Các sản phẩm có số sê-ri gốc đã bị gỡ bỏ, thay đổi hoặc không thể đọc ra. Model và số Sê-ri, cùng với hóa đơn bán lẻ gốc là bắt buộc để xác nhận bảo hành.
- Tăng phí tổn hiệu dụng và thêm chi phí tiện ích.
- Những sửa chữa khi Sản phẩm của bạn được sử dụng ngoài mục đích sử dụng trong gia đình thông thường hoặc trái ngược với các hướng dẫn được nêu trong Hướng dẫn sử dụng người dùng sản phẩm.
- Các chi phí liên quan đến việc vận chuyển Sản phẩm khỏi nhà để sửa chữa.
- Việc tháo dỡ và lắp đặt lại Sản phẩm nếu thiết bị được lắp đặt ở địa điểm không tiếp cận được hoặc không được lắp đặt tuân theo các hướng dẫn lắp đặt đã phát hành, bao gồm các hướng dẫn người dùng và lắp đặt của LG.
- Hư hỏng do sử dụng sai, lạm dụng, lắp đặt, sửa chữa hoặc bảo dưỡng không đúng cách. Sửa chữa không đúng cách bao gồm việc sử dụng các bộ phận không được phê chuẩn hoặc chỉ định bởi LG.

Rung hoặc tiếng ồn lạ gây ra do không tháo bỏ các bu-lông vận chuyển hoặc goòng chống.

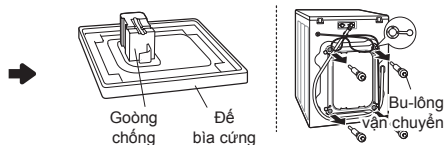

Tháo bỏ các bu-lông vận chuyển & goòng chống.

Rò rỉ gây ra do dư bẩn (tóc, xơ vải) trên vòng đệm và kính cửa.

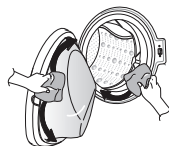

Vệ sinh vòng đệm & kính cửa.

Không xả do tắc nghẽn bộ lọc bơm.

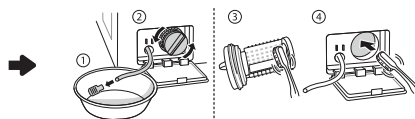

Vệ sinh bộ lọc bơm.

Nước không chảy vào do các bộ lọc van cấp nước bị tắc hoặc các ống cấp nước bị gấp.

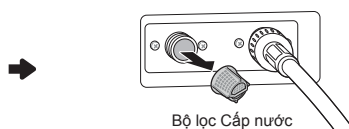

Vệ sinh bộ lọc van cấp nước hoặc lắp đặt lại các ống cấp nước.

Nước không chảy vào vì sử dụng quá nhiều chất tẩy.

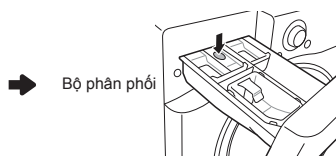

Vệ sinh ngăn kéo bộ phân phối chất tẩy.

Đồ giặt nóng hoặc ẩm sau khi giặt hoàn tất do các ống cấp bị lắp đặt ngược.

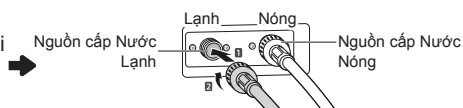

Lắp đặt lại các ống nguồn cấp.

Nước không được cấp đến do chưa mở vòi nước máy.

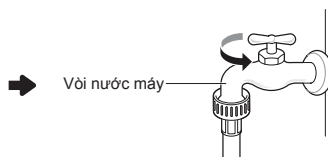

Mở vòi nước máy.

Rò rỉ gây ra do lắp đặt ống xả không đúng cách hoặc ống xả bị tắc. ➔

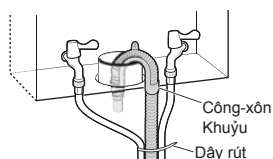

Lắp đặt lại ống xả.

Rò rỉ gây ra do lắp đặt ống cấp nước không đúng cách hoặc sử dụng các ống cấp nhãn hiệu khác. ➔

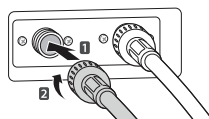

Lắp đặt lại ống cấp.

Sự cố không có điện gây ra do kết nối dây điện lỏng hoặc sự cố ổ cắm điện. ➔

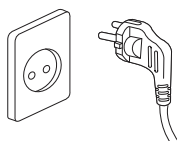

Kết nối lại dây điện hoặc thay ổ cắm điện.

Các chuyển dịch vụ phân phối, thu gom, lắp đặt sản phẩm hoặc hướng dẫn sử dụng sản phẩm. Tháo dỡ và lắp đặt lại sản phẩm. ➔

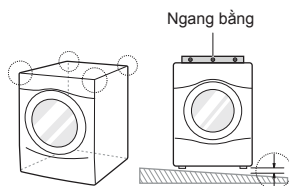

Việc bảo hành chỉ bao gồm các lỗi trong quá trình sản xuất. Không bao gồm dịch vụ do Lắp đặt không đúng cách.

Nếu tất cả các vít không được lắp đặt đúng cách, có thể gây rung quá mức (Chỉ với model bộ đơn). ➔

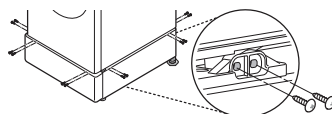

Lắp đặt 4 vít ở từng góc (Tổng cộng 16EA).

Tiếng ồn thủy kích (va đập) khi máy giặt đang đổ đầy nước. ➔

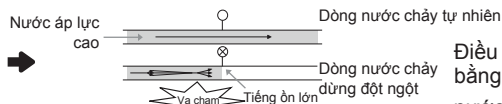

Điều chỉnh áp lực nước bằng cách giảm van nước hoặc vòi nước máy trong nhà.

Ghi nhớ

Ghi nhớ

Ghi nhớ

Ghi nhớ

Ghi nhớ

