

NOKIA

Nokia 150

Hướng dẫn sử dụng

1 Giới thiệu về hướng dẫn sử dụng này



Quan trọng: Để biết thông tin quan trọng về cách sử dụng an toàn thiết bị và pin, hãy đọc thông tin “An toàn cho người dùng” và “An toàn Sản phẩm” trong hướng dẫn sử dụng được in hoặc tại www.nokia.com/support trước khi sử dụng thiết bị. Để tìm hiểu cách bắt đầu với thiết bị mới của bạn, hãy đọc hướng dẫn sử dụng được in.

Mục lục

1	Giới thiệu về hướng dẫn sử dụng này	2
2	Mục lục	3
3	Bắt đầu sử dụng	5
	Phím và bộ phận	5
	Thiết lập và bật điện thoại	6
	Sạc điện thoại	8
	Bàn phím	9
	Soạn văn bản	9
4	Cuộc gọi, danh bạ và tin nhắn	10
	Cuộc gọi	10
	Danh bạ	10
	Gửi tin nhắn	11
5	Cài đặt riêng cho điện thoại	12
	Thay đổi âm	12
	Thay đổi giao diện màn hình chính	12
	Hồ sơ	12
	Thêm lối tắt	13
6	Camera	14
	Ảnh và video	14
7	Bluetooth	15
	Kết nối Bluetooth®	15
8	Nhạc	16
	Trình phát nhạc	16
	Nghe radio	16

9 Đồng hồ, lịch và máy tính	17
Đặt ngày giờ theo cách thủ công	17
Đồng hồ báo thức	17
Lịch	17
Máy tính	17
10 Xóa nội dung trên điện thoại	19
Khôi phục cài đặt gốc	19
11 Thông tin về sản phẩm và an toàn	20
An toàn cho người dùng	20
Cuộc gọi khẩn cấp	22
Chăm sóc điện thoại của bạn	23
Tái chế	24
Ký hiệu thùng rác có bánh xe bị gạch chéo	24
Thông tin về pin và bộ sạc	24
Trẻ nhỏ	25
Thiết bị y tế	25
Thiết bị y tế cấy ghép	25
Thính lực	26
Bảo vệ thiết bị của bạn khỏi nội dung có hại	26
Xe cộ	26
Môi trường phát nổ tiềm ẩn	26
Thông tin chứng nhận (SAR)	27
Về Quản lý Quyền Kỹ thuật số	28
Thông báo về bản quyền và các thông báo khác	28

3 Bắt đầu sử dụng

PHÍM VÀ BỘ PHẬN

Điện thoại của bạn

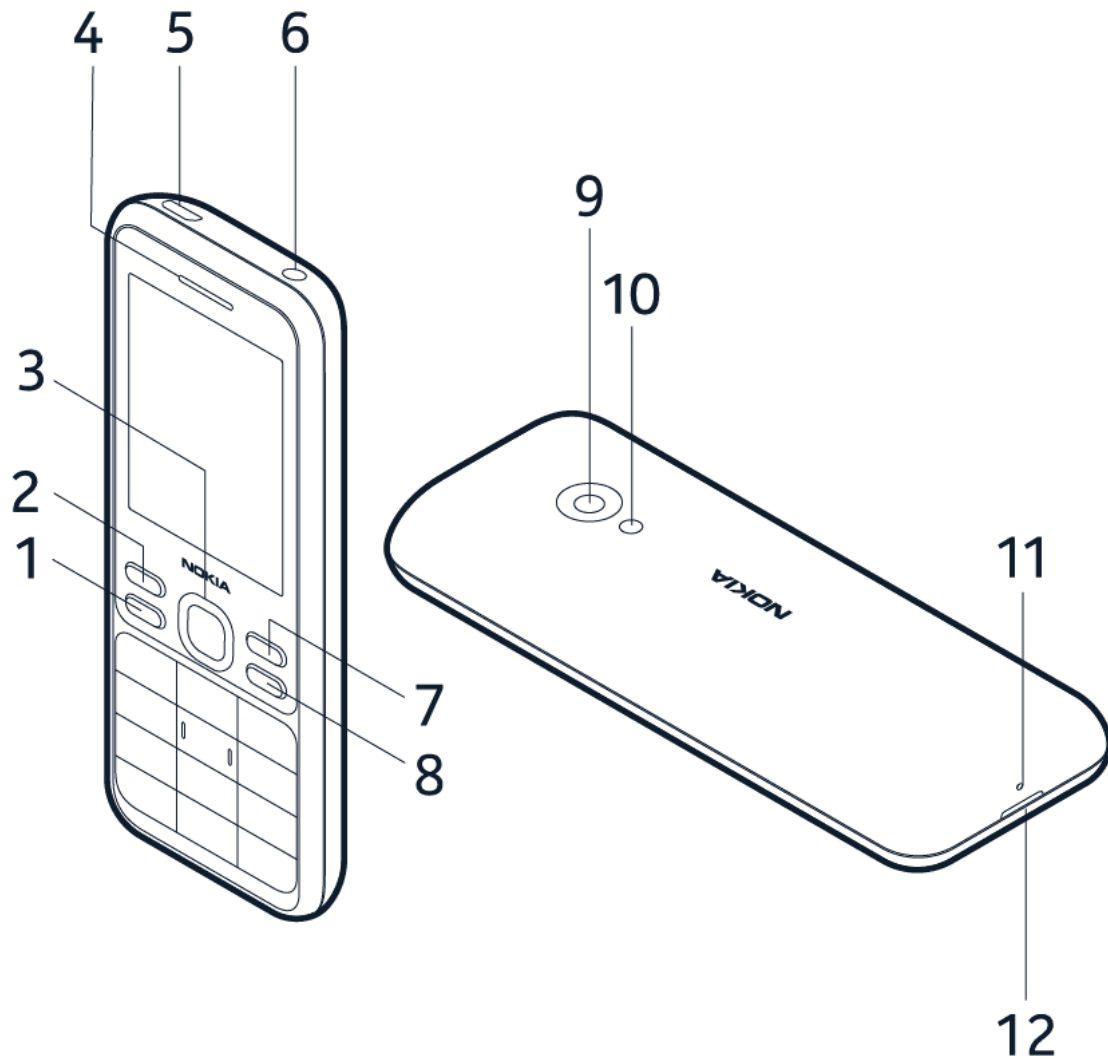

Hướng dẫn sử dụng này áp dụng cho kiểu máy sau: TA-1235.

- | | |
|---------------------|-----------------------------|
| 1. Phím gọi | 7. Phím chọn phải |
| 2. Phím chọn trái | 8. Phím kết thúc/Phím nguồn |
| 3. Phím di chuyển | 9. Camera |
| 4. Tai nghe/Loa | 10. Đèn flash |
| 5. Đầu nối USB | 11. Micrô |
| 6. Đầu nối tai nghe | 12. Rãnh mở vỏ mặt sau |

Tránh chạm vào vùng ăng-ten trong khi đang sử dụng ăng-ten. Sự tiếp xúc với ăng-ten sẽ ảnh hưởng đến chất lượng liên lạc và có thể làm thể giảm thời gian sử dụng của pin do mức điện năng cao hơn trong khi hoạt động.

Không kết nối với các sản phẩm phát ra tín hiệu, vì việc này có thể làm hỏng điện thoại. Không kết nối bất kỳ nguồn điện áp nào với đầu nối âm thanh. Nếu bạn kết nối thiết bị ngoài hoặc tai nghe (không phải loa đi kèm phụ kiện để sử dụng với điện thoại này) với đầu nối âm thanh, hãy chú ý đặc biệt đến mức âm lượng. Các bộ phận của thiết bị này có từ tính. Những vật liệu bằng kim loại có thể bị hút vào thiết bị. Không đặt thẻ tín dụng hoặc các phương tiện lưu trữ có từ tính khác gần điện thoại, vì thông tin lưu trữ trong đó có thể bị xóa.

Một số phụ kiện được đề cập trong hướng dẫn sử dụng này, chẳng hạn như bộ sạc, tai nghe hoặc cáp dữ liệu, có thể được bán riêng.

 **Lưu ý:** Mã bảo vệ được thiết lập sẵn là 12345. Để bật mã bảo vệ, hãy chọn **Menu** > **Cài đặt** > **Cài đặt bảo vệ** > **Bảo mật điện thoại**, nhập mã 12345 và chọn **OK**, sau đó chọn **Bật**. Để thay đổi mã bảo vệ, hãy chọn **Menu** > **Cài đặt** > **Cài đặt bảo vệ** > **Thay đổi mã** > **Thay đổi mã truy cập**, nhập mã bảo vệ hiện tại rồi chọn **OK**. Nhập mã mới rồi chọn **OK** rồi nhập lại mã mới và chọn **OK**. Khi thay đổi mã này, bạn cần phải nhớ mã mới vì HMD Global không thể mở hoặc bỏ qua nó.

THIẾT LẬP VÀ BẬT ĐIỆN THOẠI

SIM nhỏ



Lưu ý quan trọng: Điện thoại này chỉ được thiết kế để sử dụng với một thẻ SIM nhỏ (xem hình). Việc sử dụng thẻ SIM không tương thích có thể làm hỏng thẻ và điện thoại, đồng thời làm hỏng dữ liệu đã lưu trên thẻ SIM.

 **Lưu ý:** Hãy tắt điện thoại và ngắt kết nối với bộ sạc và bất kỳ thiết bị nào khác trước khi tháo vỏ điện thoại. Tránh chạm vào các bộ phận điện tử trong khi thay vỏ điện thoại. Luôn cất giữ và sử dụng điện thoại khi đã lắp vỏ.

Lắp thẻ SIM

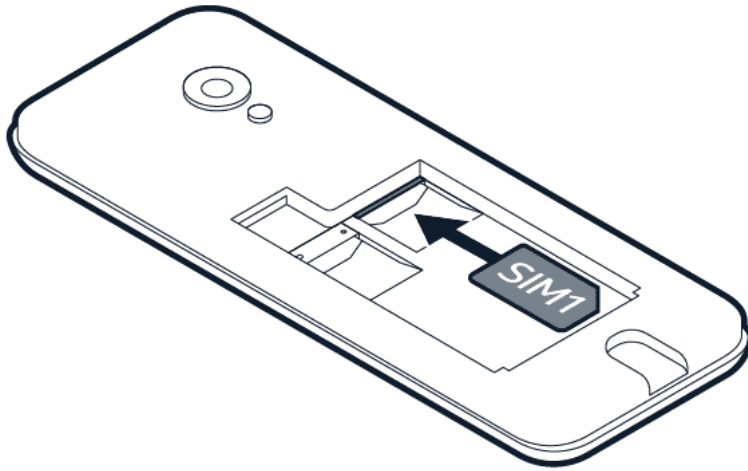

1. Đặt móng tay của bạn vào khe nhỏ ở đáy điện thoại rồi nâng và tháo vỏ ra.
2. Nếu có pin trong điện thoại, hãy nhấc pin ra.
3. Trượt thẻ SIM vào khe cắm thẻ SIM.

Lắp SIM thứ hai

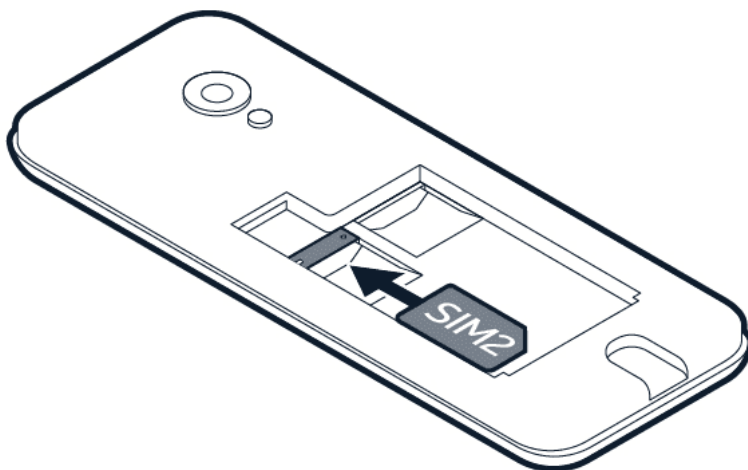

Nếu bạn có SIM thứ hai, hãy trượt SIM này vào khe cắm SIM2. Cả hai thẻ SIM sẽ khả dụng cùng lúc khi điện thoại không được sử dụng, nhưng khi một thẻ SIM đang hoạt động, ví dụ: thực hiện cuộc gọi, thì thẻ kia có thể không khả dụng.

Lắp thẻ nhớ

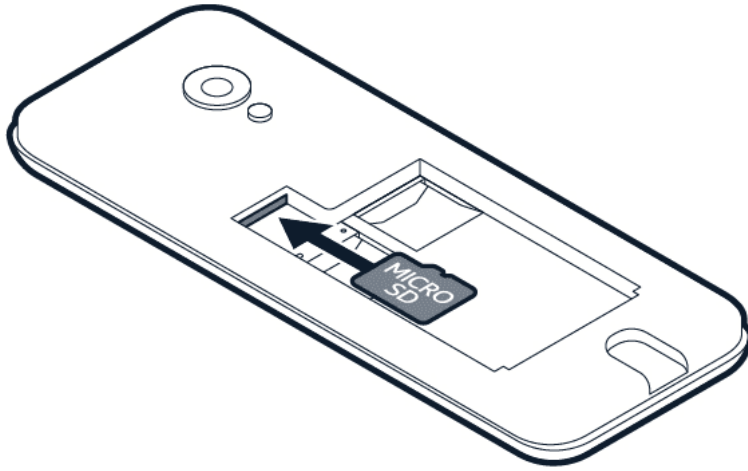

1. Nếu bạn có thẻ nhớ, hãy trượt thẻ đó vào khe cắm thẻ nhớ.
2. Lắp lại pin.
3. Lắp lại nắp.

Bật điện thoại

Bấm và giữ phím nguồn.

SẠC ĐIỆN THOẠI

Pin đã được sạc một phần tại nhà máy, nhưng bạn có thể cần sạc lại pin trước khi có thể sử dụng điện thoại.

Sạc pin

1. Cắm bộ sạc vào ổ cắm điện.
2. Cắm bộ sạc vào điện thoại. Khi đã sạc xong, hãy ngắt kết nối bộ sạc với điện thoại, sau đó rút bộ sạc ra khỏi ổ cắm điện.

Nếu pin bị cạn kiệt hoàn toàn thì có thể mất vài phút trước khi chỉ báo sạc hiển thị.



Mẹo: Bạn có thể sử dụng chế độ sạc qua cổng USB khi không có ổ điện. Dữ liệu có thể được chuyển trong khi sạc điện thoại. Hiệu quả của việc sạc qua cổng USB khác nhau đáng kể, đồng thời có thể mất rất nhiều thời gian để quá trình sạc bắt đầu và để điện thoại bắt đầu hoạt động. Đảm bảo máy tính được bật.

BÀN PHÍM

Sử dụng các phím trên điện thoại

- Để xem các ứng dụng và tính năng của điện thoại, hãy chọn **Menu** trên màn hình chính.
- Để đi đến một ứng dụng hoặc tính năng, hãy bấm phím di chuyển lên, xuống, sang trái hoặc phải. Để mở ứng dụng hoặc tính năng, hãy bấm phím di chuyển.
- Để quay lại màn hình chính, hãy bấm vào phím kết thúc.
- Để thay đổi âm lượng điện thoại, hãy di chuyển lên hoặc xuống.
- Để bật đèn pin, trên màn hình chính, hãy bấm phím di chuyển lên hai lần. Để tắt đèn, hãy di chuyển lên một lần. Không rọi đèn vào mắt người khác.

Khóa bàn phím

Để tránh vô tình bấm phím, hãy khóa bàn phím: Chọn **Đến** > **Khóa bàn phím**. Để mở khóa bàn phím, hãy bấm nút kết thúc và chọn **Mở khóa**.

SOẠN VĂN BẢN

Soạn thảo bằng bàn phím

Bấm một phím liên tục cho tới khi chữ cái mong muốn hiển thị.

Để nhập khoảng trắng, hãy bấm phím 0.

Để nhập ký tự đặc biệt hoặc dấu câu, hãy bấm phím dấu hoa thị, hoặc nếu bạn đang sử dụng từ điển, hãy bấm giữ phím dấu hoa thị.

Để chuyển giữa các kiểu chữ, hãy bấm phím # liên tục.

Để nhập số, hãy bấm và giữ phím số.

4 Cuộc gọi, danh bạ và tin nhắn

CUỘC GỌI

Go i điề n

1. Nhập số điện thoại. Để nhập dấu +, được sử dụng cho cuộc gọi quốc tế, hãy bấm * hai lần.
2. Bấm phím gọi. Nếu được hỏi, hãy chọn thẻ SIM sẽ sử dụng.
3. Để kết thúc cuộc gọi, hãy bấm phím kết thúc.

Nhận cuộc gọi

Bấm phím gọi.



Mẹo: Nếu bạn đang ở tình trạng không thể trả lời điện thoại và cần tắt tiếng nhanh chóng, hãy chọn **Im lặng**.

DANH BẠ

Thêm số liên lạc

1. Chọn **Menu** >  > **Thêm số liên lạc**.
2. Chọn vị trí lưu số liên lạc.
3. Nhập tên và số điện thoại.
4. Chọn **OK**.

Lưu một số liên lạc từ nhật ký cuộc gọi

1. Chọn **Menu** >  > **Cuộc gọi bị nhỡ**, **Cuộc gọi vừa nhận** hoặc **Các số vừa gọi**, tùy thuộc vào nơi bạn muốn lưu số liên lạc.
2. Di chuyển đến số mà bạn muốn lưu lại và chọn **T.chọn** > **Lưu**, rồi chọn nơi bạn muốn lưu số liên lạc.
3. Thêm tên cho số liên lạc, kiểm tra xem số điện thoại đã đúng chưa và chọn **OK**.

Gọi cho một số liên lạc

Bạn có thể gọi cho một số liên lạc trực tiếp từ danh bạ.

1. Chọn **Menu** > .
2. Chọn **Tên** và di chuyển đến số liên lạc mà bạn muốn gọi.
3. Bấm phím gọi.

GỬI TIN NHẮN

Soạn và gửi tin nhắn

1. Chọn **Menu** >  > **Soạn tin nhắn**.
2. Viết tin nhắn của bạn.
3. Bấm phím gọi. Nếu được hỏi, hãy chọn thẻ SIM sẽ sử dụng.
4. Nhập số điện thoại hoặc chọn người nhận từ danh bạ hoặc nhóm, sau đó chọn **OK**.

5 Cài đặt riêng cho điện thoại

THAY ĐỔI ÂM

Đặt âm mới

1. Chọn **Menu** > **⚙️** > **Âm**.
2. Chọn âm mà bạn muốn thay đổi rồi chọn thẻ SIM để thay đổi âm, nếu được yêu cầu.
3. Di chuyển đến âm bạn muốn rồi chọn **OK**.

THAY ĐỔI GIAO DIỆN MÀN HÌNH CHÍNH

Chọn hình nền mới

Bạn có thể thay đổi nền của màn hình chính.

1. Chọn **Menu** > **⚙️** > **Cài đặt hiển thị** > **Hình nền**.
2. Chọn **Mặc định**, di chuyển đến hình nền bạn muốn rồi chọn **Xem**.
3. Nếu bạn thích hình nền, hãy bấm vào **Chọn** rồi chọn cách đặt hình nền trên màn hình chính.



Mẹo: Bạn cũng có thể sử dụng ảnh mà mình đã chụp hoặc nhận làm hình nền. Chọn **Menu** > **⚙️** > **Cài đặt hiển thị** > **Hình nền** > **Ảnh**.

H. thị ngày và thời gian

Bạn có thể chọn xem ngày giờ trên màn hình chính của điện thoại.

Chọn **Menu** > **⚙️** > **Cài đặt thời gian** > **Hiển thị ngày giờ** > **Hiện đồng hồ**.

Nếu bạn muốn điện thoại của mình tự động cập nhật thời gian, hãy cài **Tự động cập nhật ngày giờ** sang **Bật**.



Mẹo: Bạn cũng có thể cài đặt để điện thoại hiển thị thời gian ở chế độ chờ. Chọn **Menu** > **⚙️** > **Cài đặt hiển thị** > **Màn hình chờ** > **Bật**.

HỒ SƠ

Điện thoại của bạn có các cấu hình khác nhau cho các tình huống khác nhau. Bạn có thể chỉnh sửa cấu hình theo ý thích của mình.

Cài đặt riêng cấu hình

Có một vài cấu hình mà bạn có thể sử dụng trong các tình huống khác nhau. Ví dụ: có cấu hình im lặng khi bạn không thể bật âm thanh và cấu hình ngoài trời có nhạc chuông lớn.

Bạn có thể cài đặt riêng cấu hình thêm nữa.

1. Chọn **Menu** > **⚙️** > **Profiles**.
2. Chọn một cấu hình và chọn **Cài đặt riêng**.

Bạn có thể đặt nhạc chuông, âm lượng nhạc chuông, âm báo tin nhắn cụ thể, v.v. cho từng cấu hình.

THÊM LỐI TẮT

Bạn có thể thêm lối tắt đến các ứng dụng và cài đặt khác nhau trên màn hình chính của mình.

Chỉnh sửa Đến cài đặt

Ở phần dưới cùng bên trái màn hình chính của bạn là tùy chọn **Đến** chứa các lối tắt đến nhiều ứng dụng và cài đặt khác nhau. Chọn lối tắt tiện nhất cho bạn.

1. Chọn **Menu** > **⚙️** > **Đến cài đặt**.
2. Chọn **Tùy chọn**.
3. Di chuyển đến một lối tắt bạn muốn thêm trên danh sách **Đến** rồi chọn **Đánh dấu**.
4. Chọn **Xong** > **Có** để lưu thay đổi.

Bạn cũng có thể sắp xếp lại danh sách **Chuyển đến**.

1. Chọn **Sắp xếp**.
2. Di chuyển đến một mục bạn muốn chuyển, chọn **Chuyển** và nơi bạn muốn chuyển mục đó.
3. Chọn **Trở về** > **Có** để lưu thay đổi.

6 Camera



ẢNH VÀ VIDEO

Để sử dụng camera, bạn cần lắp thẻ nhớ vào điện thoại.

Chụp ảnh

1. Chọn **Menu** > .
2. Để phóng to hoặc thu nhỏ, hãy di chuyển lên hoặc xuống.
3. Để chụp ảnh, hãy chọn **Chụp**.

Quay video

1. Chọn **Menu** > .
2. Di chuyển sang phải rồi chọn .
3. Để dừng video, chọn .

7 Bluetooth

KẾT NỐI BLUETOOTH®

Bật Bluetooth

Trước khi chuyển tệp bằng Bluetooth, hãy lắp thẻ nhớ vào điện thoại của bạn.

1. Chọn **Menu** > .
2. Chuyển **Bluetooth** sang **Bật**.
3. Chọn **Thiết bị ghép nối** để tìm thiết bị mới hoặc thiết bị bạn đã ghép nối trước đó, hoặc chọn **Thiết bị hoạt động** để xem danh sách các thiết bị có thể kết nối.

8 Nhạc

TRÌNH PHÁT NHẠC

Bạn có thể nghe các tập tin nhạc MP3 bằng trình phát nhạc. Để phát nhạc, bạn cần lưu trữ các tập tin nhạc trên thẻ nhớ.

Nghe nhạc

1. Chọn **Menu** > .
2. Chọn **T.chọn** > **Tất cả bài hát** để xem toàn bộ nhạc bạn đã lưu.
3. Di chuyển đến bài hát rồi chọn **Phát**.

Để điều chỉnh âm lượng, hãy di chuyển lên hoặc xuống.



Mẹo: Để đặt một bài hát làm nhạc chuông, hãy chọn **T.chọn** > **Dùng làm nhạc chuông**.

NGHE RADIO

Nghe kênh radio bạn yêu thích

1. Chọn **Menu** > .
2. Để tìm kiếm tất cả các đài có sẵn, chọn **OK**.

Để thay đổi âm lượng, hãy di chuyển lên hoặc xuống. Để chuyển giữa các đài có sẵn, hãy di chuyển sang trái hoặc phải. Để lưu đài, chọn **T.chọn** > **Lưu kênh**, đặt tên rồi chọn vị trí cho đài đó. Để chuyển sang một đài đã lưu, hãy bấm vào phím số tương ứng trên bàn phím của điện thoại. Để tắt radio, hãy chọn **Ngừng**.

9 Đồng hồ, lịch và máy tính

ĐẶT NGÀY GIỜ THEO CÁCH THỦ CÔNG

Thay đổi ngày giờ

1. Chọn **Menu** > **Cài đặt** > **Cài đặt thời gian**.
2. Chuyển **Tự truy cập ngày giờ** thành **Tắt**.
3. Để đặt giờ, chọn **Đồng hồ** > **Đặt giờ**. Sử dụng phím di chuyển để đặt giờ và chọn **OK**.
4. Để đặt ngày, hãy chọn **Cài đặt ngày**. Sử dụng phím di chuyển để đặt ngày và chọn **OK**.

ĐỒNG HỒ BÁO THỨC

Đặt chuông báo

1. Chọn **Menu** > **🔔**.
2. Chọn báo thức và sử dụng phím di chuyển để đặt giờ cần thiết.
3. Chọn **OK**.

Nếu bạn muốn báo thức lặp lại vào một số ngày cụ thể, hãy chọn báo thức đó rồi chọn **Báo nhiều lần** > **Báo nhiều lần**, di chuyển đến từng ngày bạn muốn bật báo thức rồi chọn **Chọn**. Sau đó, chọn **Xong** > **Có**.

LỊCH

Thêm sự kiện trên lịch

1. Chọn **Menu** > **📅**.
2. Di chuyển đến một ngày rồi chọn **T. chọn** > **Thêm nhắc nhở**.
3. Nhập tên sự kiện rồi chọn **OK**.
4. Chọn có thêm báo thức vào sự kiện hay không rồi chọn **OK**.

MÁY TÍNH

Tìm hiểu cách cộng, trừ, nhân và chia bằng máy tính của điện thoại.

Cách tính

1. Chọn **Menu** > .
2. Nhập chỉ số đầu tiên của phép tính, sử dụng phím di chuyển để chọn phép tính và nhập chỉ số thứ hai.
3. Chọn **K.quả** để có được kết quả của phép tính.

Chọn **Xóa** để xóa trường số.

10 Xóa nội dung trên điện thoại

KHÔI PHỤC CÀI ĐẶT GỐC

Cài lại điện thoại

Bạn có thể khôi phục cài đặt gốc, nhưng hãy cẩn thận vì việc đặt lại này sẽ xóa tất cả dữ liệu bạn đã lưu vào bộ nhớ máy và tất cả cài đặt riêng.

Nếu bạn sắp thải bỏ điện thoại, hãy lưu ý rằng bạn có trách nhiệm xóa mọi nội dung riêng tư.

Để đặt lại điện thoại về cài đặt gốc và xóa tất cả dữ liệu trên màn hình chính, hãy nhập ***#7370#**. Nhập mã bảo vệ khi được yêu cầu.

11 Thông tin về sản phẩm và an toàn

AN TOÀN CHO NGƯỜI DÙNG

Hãy đọc những hướng dẫn đơn giản này. Việc không tuân theo các hướng dẫn này có thể gây nguy hiểm hoặc vi phạm pháp luật và quy định của địa phương. Để biết thêm thông tin, hãy đọc hướng dẫn sử dụng đầy đủ.

TẮT MÁY Ở NHỮNG NƠI BỊ CẤM



Tắt điện thoại khi không được phép sử dụng điện thoại di động hoặc khi điện thoại có thể gây nhiễu sóng hay nguy hiểm, ví dụ: trên máy bay, trong bệnh viện hoặc ở gần thiết bị y tế, những nơi có nhiên liệu, hóa chất hoặc chất nổ. Tuân thủ mọi hướng dẫn ở những nơi bị cấm.

AN TOÀN GIAO THÔNG LÀ TRÊN HẾT



Tuân thủ tất cả luật pháp địa phương. Luôn giữ tay được rảnh để điều khiển xe trong lúc lái xe. Điều bạn quan tâm đầu tiên trong khi lái xe là an toàn giao thông.

NHIỀU SONG



Tất cả các thiết bị không dây đều có thể dễ bị nhiễu sóng, làm ảnh hưởng đến hoạt động của thiết bị.

DI CH VỤ ĐƯỢC ỦY QUYỀN



Chỉ những nhân viên được ủy quyền mới được lắp đặt hoặc sửa chữa sản phẩm này.

PIN, BỘ SẠC VÀ CÁC PHỤ KIỆN KHÁC



Chỉ sử dụng pin, bộ sạc và các phụ kiện khác đã được HMD Global Oy phê chuẩn để sử dụng cho thiết bị này. Không kết nối thiết bị này với những sản phẩm không tương thích.

GIỮ THIẾT BỊ KHÔ RÁO



Nếu thiết bị của bạn chống thấm nước, vui lòng tham khảo cấp bảo vệ IP của thiết bị để được hướng dẫn chi tiết hơn.

BA'O VÊ THÍNH GIÁC CỦA BẠN



Để ngăn ngừa tổn thương thính giác tiềm tàng, không nghe ở mức âm lượng cao trong thời gian dài. Hãy thận trọng khi giữ điện thoại gần tai trong lúc sử dụng loa.

SAR



Thiết bị này đáp ứng các tiêu chuẩn tiếp xúc tần số vô tuyến khi cầm ở vị trí thông thường gần tai hoặc cách xa cơ thể ít nhất 0,2 inch (5 mm). Bạn có thể tìm thấy các giá trị SAR tối đa cụ thể trong phần Thông tin về chứng nhận (SAR) của hướng dẫn sử dụng này. Để biết thêm thông tin, hãy truy cập vào www.sar-tick.com.

Khi sử dụng túi đeo, đai đeo hoặc dạng ngăn chứa khác để mang điện thoại bên mình, chúng không được chứa kim loại và phải tạo khoảng cách so với cơ thể tối thiểu bằng khoảng cách nêu trên. Lưu ý rằng điện thoại di động có thể truyền tín hiệu ngay cả khi bạn không thực hiện cuộc gọi thoại.

CUỘC GỌI KHẨN CẤP



Lưu ý quan trọng: Các kết nối không được đảm bảo trong tất cả các điều kiện. Không bao giờ chỉ dựa vào bất kỳ điện thoại không dây nào cho những hoạt động liên lạc thiết yếu, như cấp cứu y tế.

Trước khi thực hiện cuộc gọi:

- Bật điện thoại.
- Nếu màn hình và bàn phím điện thoại bị khóa, hãy mở khóa.
- Di chuyển đến nơi cường độ tín hiệu đủ mạnh.

1. Bấm phím kết thúc liên tục cho đến khi màn hình chính được hiển thị.
2. Nhập số điện thoại khẩn cấp chính thức dùng cho vị trí hiện tại của bạn. Số điện thoại khẩn cấp sẽ thay đổi theo địa phương.
3. Bấm phím gọi.
4. Cung cấp thông tin cần thiết càng chính xác càng tốt. Không kết thúc cuộc gọi cho đến khi được phép kết thúc.

Bạn cũng có thể cần làm những việc sau:

- Lắp thẻ SIM vào điện thoại.
- Nếu điện thoại yêu cầu có mã PIN, hãy nhập số điện thoại khẩn cấp chính thức dùng cho vị trí hiện tại của bạn và bấm phím gọi.
- Tắt các hạn chế cuộc gọi trong điện thoại, chẳng hạn như chặn cuộc gọi, gọi số ấn định hoặc nhóm nội bộ.

CHĂM SÓC ĐIỆN THOẠI CỦA BẠN

Hãy cẩn thận khi sử dụng điện thoại, pin, bộ sạc và phụ kiện của bạn. Những đề xuất sau đây sẽ giúp bạn giữ điện thoại hoạt động bình thường.

- Giữ thiết bị khô. Mưa, độ ẩm và tất cả các loại chất lỏng hoặc hơi ẩm có thể chứa các khoáng chất ăn mòn mạch điện tử.
- Không sử dụng hoặc đặt thiết bị ở những nơi bụi hoặc bẩn.
- Không đặt thiết bị ở những nơi có nhiệt độ cao. Nhiệt độ cao có thể làm hỏng điện thoại hoặc pin.
- Không đặt thiết bị ở nhiệt độ lạnh. Khi điện thoại tăng nhiệt độ đến mức hoạt động bình thường, hơi ẩm có thể đọng lại bên trong và làm hỏng điện thoại.
- Không mở thiết bị khác với cách được chỉ dẫn trong hướng dẫn sử dụng.
- Việc sửa đổi không được phép có thể làm hỏng thiết bị và vi phạm các quy định về thiết bị vô tuyến.
- Không làm rơi, đập, hoặc lắc thiết bị hoặc pin. Việc dùng mạnh tay có thể làm hỏng điện thoại.
- Chỉ sử dụng khăn mềm, sạch, khô để lau bề mặt của thiết bị.
- Không sơn thiết bị. Sơn có thể cản trở hoạt động bình thường.
- Giữ thiết bị tránh xa nam châm hoặc từ trường.
- Để giữ an toàn dữ liệu quan trọng của bạn, hãy lưu trữ dữ liệu ở ít nhất hai vị trí tách biệt, chẳng hạn như điện thoại, thẻ nhớ hoặc máy tính hoặc ghi lại thông tin quan trọng.

Trong quá trình thao tác kéo dài, điện thoại có thể trở nên ấm hơn. Trong hầu hết các trường hợp, đây là hiện tượng bình thường. Để tránh bị quá nóng, điện thoại có thể tự động chạy chậm lại, đóng các ứng dụng, ngắt sạc pin và tự tắt, nếu cần. Nếu điện thoại hoạt động không bình thường, hãy mang điện thoại đến cơ sở dịch vụ được ủy quyền gần nhất.

TÁI CHẾ



Luôn trả lại các sản phẩm điện tử, pin và vật liệu đóng gói đã qua sử dụng ở điểm thu gom chuyên dụng. Bằng cách này, bạn sẽ giúp ngăn chặn việc loại bỏ rác thải thiếu kiểm soát và thúc đẩy việc tái chế và tái sử dụng. Sản phẩm điện tử và điện tử chứa rất nhiều vật liệu có giá trị, bao gồm kim loại (chẳng hạn như đồng, nhôm, thép và magiê) và kim loại quý (như vàng, bạc, paladi). Tất cả vật liệu của điện thoại có thể được thu hồi dưới dạng vật liệu và năng lượng.

KÝ HIỆU THÙNG RÁC CÓ BÁNH XE BỊ GẠCH CHÉO

Ký hiệu thùng rác có bánh xe bị gạch chéo



Ký hiệu thùng rác có bánh xe bị gạch chéo trên sản phẩm, pin, tài liệu hoặc bao gói nhắc bạn rằng tất cả các sản phẩm điện tử và điện tử cũng như pin phải được thu gom riêng rẽ khi hết hạn sử dụng. Không thải bỏ các sản phẩm này như rác thải đô thị không phân loại: hãy mang chúng đi tái chế. Để biết thông tin về điểm tái chế gần bạn nhất, hãy hỏi cơ quan quản lý chất thải ở địa phương.

THÔNG TIN VỀ PIN VÀ BỘ SẠC

Thông tin an toàn về pin và bộ sạc

Để rút phích cắm bộ sạc hoặc phụ kiện, hãy cầm vào phích cắm, không nắm dây khi kéo ra.

Khi không sử dụng bộ sạc, hãy rút phích cắm bộ sạc. Nếu không được sử dụng, thì pin sẽ cạn kiệt điện sẽ tự xả theo thời gian.

Luôn giữ pin ở nhiệt độ từ 59°F đến 77°F (15°C đến 25°C) cho hiệu suất tối ưu. Nhiệt độ quá cao hoặc quá thấp sẽ làm giảm lượng điện và thời hạn sử dụng của pin. Điện thoại có pin

nóng hoặc lau nhấc có thể tạm thời không hoạt động. Hiện tượng chớp mắt vô tình có thể xảy ra khi một vật kim loại chạm vào dải kim loại trên pin. Điều này có thể làm hỏng pin hoặc vật kia.

Không vứt pin vào lửa vì pin có thể nổ. Tuân thủ các quy định của địa phương. Tái chế pin nếu có thể. Không thải bỏ pin như rác sinh hoạt.

Không tháo rời, cắt, nghiền, bẻ cong, đục thủng hay làm hỏng pin theo bất kỳ cách nào khác. Nếu pin rò rỉ, không để chất lỏng trong pin tiếp xúc với da hoặc mắt. Nếu điều này xảy ra, hãy rửa sạch ngay vùng bị ảnh hưởng bằng nước hoặc tìm sự trợ giúp y tế. Không sửa đổi, cố gắng nhét dị vật vào pin, không nhúng pin vào nước hoặc các chất lỏng khác hay để pin tiếp xúc với các dung dịch đó. Pin có thể phát nổ nếu bị hư hại.

Chỉ sử dụng pin và bộ sạc đúng mục đích. Việc sử dụng pin hoặc bộ sạc sai cách hay sử dụng pin hoặc bộ sạc không được chấp thuận hoặc không tương thích có thể dẫn đến nguy cơ cháy, nổ hoặc những nguy hiểm khác và có thể làm mất hiệu lực mọi sự chấp thuận hoặc bảo hành. Nếu bạn tin rằng pin hoặc bộ sạc bị hư hại, hãy mang pin hoặc bộ sạc đến trung tâm dịch vụ hoặc đại lý điện thoại của bạn trước khi tiếp tục sử dụng. Không sử dụng pin hoặc bộ sạc bị hư hại. Chỉ sử dụng bộ sạc trong nhà. Không sạc điện thoại khi có sấm sét.

TRẺ NHỎ

Điện thoại của bạn và các phụ kiện của thiết bị không phải là đồ chơi. Chúng có thể chứa những chi tiết nhỏ. Giữ chúng ngoài tầm tay của trẻ nhỏ.

THIẾT BỊ Y TẾ

Việc sử dụng thiết bị truyền phát sóng vô tuyến, bao gồm cả điện thoại không dây, có thể gây nhiễu sóng đối với chức năng của các thiết bị y tế không được bảo vệ đúng mức. Hãy tham vấn với bác sĩ hoặc nhà sản xuất thiết bị y tế để xác định xem thiết bị có được bảo vệ đúng mức trước năng lượng vô tuyến từ bên ngoài không.

THIẾT BỊ Y TẾ CẤY GHEP

Để tránh nguy cơ nhiễu, các nhà sản xuất thiết bị y tế cấy ghép khuyên nên giữ một khoảng cách tối thiểu là 15,3 cm (6 inch) giữa thiết bị không dây và thiết bị y tế. Những người có những thiết bị như vậy phải:

- Luôn giữ thiết bị không dây cách thiết bị y tế ít nhất 15.3 cm (6 inch).
- Không để thiết bị không dây trong túi áo ngực.
- Giữ thiết bị không dây ở tai đối diện với thiết bị y tế.
- Tắt thiết bị không dây nếu có bất kỳ lý do nào để nghi ngờ rằng thiết bị y tế đang bị gây nhiễu.
- Tuân thủ hướng dẫn của nhà sản xuất cho thiết bị y tế cấy ghép.

Nếu bạn có bất kỳ câu hỏi nào về việc sử dụng thiết bị không dây cùng với thiết bị y tế cấy ghép, hãy hỏi ý kiến của nhà cung cấp dịch vụ chăm sóc sức khỏe.

THÍNH LỰC



Cảnh báo: Khi sử dụng tai nghe, khả năng nghe âm thanh bên ngoài của bạn có thể bị ảnh hưởng. Không sử dụng tai nghe ở nơi tai nghe có thể gây nguy hiểm cho bạn.

Một số thiết bị không dây có thể gây nhiễu cho một số thiết bị trợ thính.

BẢO VỆ THIẾT BỊ CỦA BẠN KHỎI NỘI DUNG CÓ HẠI

Điện thoại của bạn có thể bị nhiễm virus và những nội dung có hại khác. Hãy cẩn trọng những điều sau:

- Thận trọng khi mở tin nhắn. Các tin nhắn có thể chứa phần mềm có hại hay các thành phần khác có thể gây hại cho điện thoại hoặc máy vi tính của bạn.
- Thận trọng khi chấp nhận yêu cầu kết nối hoặc duyệt internet. Không chấp nhận kết nối Bluetooth từ những nguồn không tin cậy.
- Cài đặt phần mềm chống virus và phần mềm bảo mật khác trên bất kỳ máy vi tính nào được kết nối.
- Hãy thật cẩn trọng khi bạn truy cập các bookmark và liên kết được cài sẵn cho các trang internet của bên thứ ba. HMD Global không chấp thuận hay nhận lãnh bất cứ trách nhiệm nào đối với những trang này.

XE CÔ

Tín hiệu vô tuyến có thể ảnh hưởng đến hệ thống điện tử bị lắp sai cách hoặc không được che chắn đầy đủ trong xe. Để biết thêm thông tin, hãy hỏi nhà sản xuất xe hoặc thiết bị của xe. Chỉ những nhân viên được ủy quyền mới được lắp đặt thiết bị trong xe. Việc lắp đặt sai có thể gây nguy hiểm và làm mất hiệu lực bảo hành của bạn. Thường xuyên kiểm tra xem mọi thiết bị không dây trên xe của bạn có được lắp và vận hành bình thường không. Không cất giữ hoặc mang vật liệu dễ cháy hay dễ nổ trong cùng một ngăn chứa với thiết bị, các bộ phận hoặc phụ kiện của thiết bị. Không đặt thiết bị hoặc các phụ kiện ở khu vực túi khí bung ra.

MÔI TRƯỜNG PHÁT NỔ TIỀM ẨN

Tắt thiết bị của bạn trong những môi trường dễ nổ, chẳng hạn như gần các cột bơm xăng. Các tia lửa có thể gây cháy hoặc nổ và dẫn đến thương tích hoặc tử vong. Lưu ý sự hạn chế ở những khu vực có nhiên liệu, nhà máy hóa chất hoặc những nơi đang tiến hành các thao tác gây nổ.

Những khu vực có môi trường phát nổ tiềm ẩn có thể không được đánh dấu rõ ràng. Đây thường là những khu vực mà bạn được yêu cầu tắt động cơ, dưới boong tàu, nơi sang chiết hoặc chứa hóa chất và nơi có hóa chất hoặc các hạt trong không khí. Hãy hỏi ý kiến của nhà sản xuất các loại xe sử dụng khí hóa lỏng (như khí propan hoặc butan) xem có thể sử dụng thiết bị này một cách an toàn ở gần chúng không.

THÔNG TIN CHỨNG NHẬN (SAR)

Điện thoại di động này đáp ứng các hướng dẫn tiếp xúc với sóng vô tuyến.

Thiết bị di động của bạn là một thiết bị truyền phát và nhận sóng vô tuyến. Điện thoại được thiết kế sao cho không vượt quá các giới hạn tiếp xúc với sóng vô tuyến (các trường sóng vô tuyến điện), được khuyến nghị theo các hướng dẫn quốc tế từ tổ chức khoa học độc lập ICNIRP. Những hướng dẫn này kết hợp các ngưỡng an toàn đáng kể nhằm mục đích đảm bảo bảo vệ tất cả mọi người bất kể tuổi tác và sức khỏe. Các hướng dẫn tiếp xúc được dựa trên Tỷ lệ Hấp thụ Riêng (SAR) biểu thị công suất của tần số vô tuyến (RF) được nạp vào đầu hoặc cơ thể khi điện thoại đang truyền tín hiệu. Giới hạn SAR của ICNIRP cho các thiết bị di động là 2,0 W/kg trung bình trên 10 gram mô.

Các kiểm tra SAR được tiến hành với điện thoại ở các vị trí vận hành tiêu chuẩn, truyền tín hiệu ở mức năng lượng được chứng nhận cao nhất, trong tất cả các dải tần của nó.

Vui lòng tham khảo www.nokia.com/phones/sar để biết giá trị SAR tối đa của thiết bị.

Thiết bị này đáp ứng các hướng dẫn về tiếp xúc tần số vô tuyến khi sử dụng sát đầu hoặc cách cơ thể ít nhất 5/8 inch (1,5 cm). Khi sử dụng túi đeo, đai đeo hoặc dạng ngăn chứa khác để mang điện thoại bên mình, chúng không được chứa kim loại và phải tạo khoảng cách so với cơ thể tối thiểu bằng khoảng cách nêu trên.

Bạn cần có kết nối tốt với mạng để gửi dữ liệu hoặc tin nhắn. Việc gửi có thể bị trì hoãn cho tới khi có kết nối như vậy. Hãy tuân thủ hướng dẫn về khoảng cách tách biệt cho đến khi gửi xong.

Đối với hoạt động sử dụng chung, các giá trị SAR thường thấp hơn hẳn giá trị nêu trên. Điều này là nhằm giúp hệ thống hoạt động hiệu quả và giảm nhiều sóng cho mạng, công suất vận hành thiết bị di động sẽ tự động bị giảm khi không cần toàn bộ công suất cho cuộc gọi. Công suất đầu ra càng thấp thì giá trị SAR càng thấp.

Các kiểu điện thoại có thể có các phiên bản khác nhau và có nhiều giá trị. Thành phần và thiết kế có thể thay đổi theo thời gian và một số thay đổi có thể ảnh hưởng đến các giá trị SAR.

Để biết thêm thông tin, hãy truy cập vào www.sar-tick.com. Lưu ý rằng điện thoại di động có thể truyền tín hiệu ngay cả khi bạn không thực hiện cuộc gọi thoại.

Tổ chức Y tế Thế giới (WHO) đã tuyên bố rằng thông tin khoa học hiện tại không cho thấy cần có bất kỳ biện pháp phòng ngừa đặc biệt nào khi sử dụng thiết bị di động. Nếu bạn quan tâm đến việc giảm sự tiếp xúc của mình, bạn nên hạn chế việc sử dụng hoặc dùng bộ phụ kiện thoại rảnh tay để giữ thiết bị cách xa đầu và cơ thể. Để biết thêm thông tin và giải thích cũng như thảo luận về tiếp xúc tần số vô tuyến, hãy truy cập vào trang web của WHO tại www.who.int/peh-emf/en.

VỀ QUẢN LÝ QUYỀN KỸ THUẬT SỐ

Khi sử dụng thiết bị này, hãy tuân thủ tất cả các quy định của pháp luật và tôn trọng tập quán địa phương, sự riêng tư và những quyền hợp pháp của người khác, kể cả quyền tác giả. Việc bảo hộ bản quyền tác giả có thể ngăn không cho bạn sao chép, sửa đổi hoặc chuyển hình ảnh, nhạc và các nội dung khác.

THÔNG BÁO VỀ BẢN QUYỀN VÀ CÁC THÔNG BÁO KHÁC

Bản quyền

Tính sẵn có của sản phẩm, tính năng, ứng dụng và dịch vụ có thể thay đổi theo khu vực. Để biết thêm thông tin, hãy liên hệ với đại lý hoặc nhà cung cấp dịch vụ của bạn. Thiết bị này có chứa các thành phần, công nghệ hoặc phần mềm chịu sự điều chỉnh của các luật và quy định về xuất khẩu của Hoa Kỳ và các quốc gia khác. Nghiêm cấm việc chuyển hướng phi pháp.

Nội dung của tài liệu này được cung cấp "theo hiện trạng". Không có bất kỳ sự bảo đảm nào, dù là rõ ràng hoặc ngụ ý, bao gồm nhưng không giới hạn ở các bảo đảm ngụ ý về khả năng bán được và sự phù hợp với một mục đích cụ thể, được đưa ra liên quan đến độ chính xác, độ tin cậy hoặc nội dung của tài liệu này, trừ khi có yêu cầu của luật pháp hiện hành. HMD Global bảo lưu quyền chính sự hoặc thu hồi tài liệu này vào bất kỳ thời điểm nào mà không cần thông báo trước.

Trong phạm vi tối đa được pháp luật hiện hành cho phép, dù trong bất kỳ trường hợp nào, HMD Global hay bất kỳ bên cấp phép nào của hãng đều không phải chịu trách nhiệm đối với mọi sự mất mát dữ liệu hay tổn thất thu nhập hoặc thiệt hại mang tính chất đặc biệt, ngẫu nhiên, hệ quả hoặc gián tiếp, dù xuất phát từ bất kỳ nguyên nhân nào.

Việc sao lại, chuyển nhượng hoặc phân phối một phần hay toàn bộ nội dung của tài liệu này dưới bất kỳ hình thức nào đều bị nghiêm cấm khi không được HMD Global cho phép trước bằng văn bản. HMD Global thực hiện chính sách phát triển không ngừng. HMD Global bảo lưu quyền thực hiện các thay đổi và cải tiến đối với bất kỳ sản phẩm nào được mô tả trong tài liệu này mà không cần thông báo trước.

HMD Global không đại diện, cung cấp bảo hành hoặc nhận trách nhiệm đối với chức năng, nội dung hoặc hỗ trợ người dùng cuối cho ứng dụng của bên thứ ba được cung cấp cùng với thiết bị của bạn. Với việc dùng một ứng dụng, bạn xác nhận rằng ứng dụng đó được cung cấp nguyên trạng.

Việc tải bản đồ, trò chơi, nhạc và video về máy cũng như việc tải lên hình ảnh và video có thể liên quan đến việc chuyển lượng lớn dữ liệu. Nhà cung cấp dịch vụ có thể tính phí cho việc chuyển dữ liệu này. Tính sẵn có của các sản phẩm, dịch vụ và tính năng cụ thể có thể thay đổi theo khu vực. Vui lòng hỏi đại lý tại địa phương của bạn để biết thêm chi tiết và tính sẵn có của các tùy chọn ngôn ngữ.

Một số tính năng, chức năng và thông số kỹ thuật của sản phẩm có thể phụ thuộc vào mạng và tuân theo các điều khoản, điều kiện bổ sung và chịu các khoản phí khác.

Tất cả các thông số kỹ thuật, tính năng và thông tin khác về sản phẩm được cung cấp đều có thể thay đổi mà không cần thông báo.

Chính sách Bảo mật của HMD Global có sẵn tại <http://www.nokia.com/phones/privacy>, áp dụng cho việc sử dụng thiết bị của bạn.

HMD Global Oy là bên được cấp phép độc quyền của thương hiệu Nokia dành cho điện thoại và máy tính bảng. Nokia là nhãn hiệu đã đăng ký của Nokia Corporation.

Nhãn hiệu chữ và logo Bluetooth thuộc sở hữu của Bluetooth SIG, Inc. và mọi hình thức sử dụng các nhãn hiệu này của HMD Global đều đã được cấp phép.