

SONY®

5-013-272-23(1)



* 5 0 1 3 2 7 2 2 3 * (1)

Television

参考指南

CS

Hướng dẫn Tham khảo

VN

Guide de référence

FR

Справочник

RU

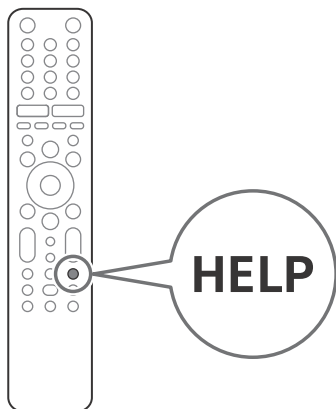

BRAVIA

KD-65X7577H / 65X7500H / 55X7577H / 55X7500H / 49X7500H / 43X7500H

关于说明书

本电视机附带以下说明书。请妥善保管这些说明书，以备日后参考之用。

设定指南

- 电视机安装和设定。

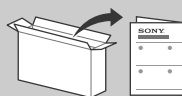

参考指南（本说明书）/ 安全文档

- 安全信息、遥控器、故障排除、挂壁安装、规格等。



帮助指南（电子手册）

- 设置、Android TV 功能、网络连接、故障排除等。
- 想要打开帮助指南，请按遥控器上的 HELP 按钮，选择帮助指南。

HELP



- 您可以使用您的智能手机来查阅帮助指南。



https://rd1.sony.net/help/tv/ggar1/h_ga/

重要 - 在使用 Sony 产品之前，请先阅读最终用户软件许可协议。若使用您的产品，则表示您接受最终用户软件许可协议。您与 Sony 之间的软件许可协议可在 Sony 网站 (<http://www.sony.net/tv-software-licenses2/>) 上在线获取，也可在您的产品的屏幕上获取。进入 [设定] → [BRAVIA 设定] → [客户支持] → [声明和许可]。

注意

- 操作电视机之前，请阅读“安全信息”。
- 请阅读提供的安全文档，了解更多安全信息。
- 本电视机使用说明中包含关于“将电视机安装到墙壁上”的指示。
- 设定指南和本说明书中使用的图像和插图仅供参考，可能与实际的产品不符。

识别标签的位置

电视机型号和电源等级的标签位于电视机背面。

对于提供交流适配器的型号：

交流适配器型号编码和系列号编码标签均位于交流适配器底部。

安全信息

安装 / 设定

根据下列指示安装及使用电视机，以避免发生火灾、触电或损坏和 / 或人身伤害。

安装

- 应将电视机安装在易于插拔的交流电源插座附近。
- 将电视机放置在平稳的表面上，以避免电视机掉落而造成人身伤害或财产损失。
- 请将电视机安装在无法被拉动、推动或撞翻的地方。
- 安装电视机，使电视机的台式底座不会超出电视机底座（未提供）。如果台式底座超出电视机底座，则可能导致电视机翻倒、掉落，而使人受伤或使电视机损坏。

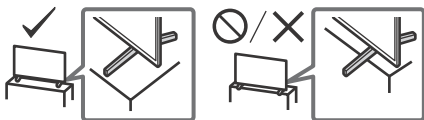

搬运

- 搬运电视机之前，请断开所有电源的连接。
- 搬运大型电视机需要两个或两个以上的人员。
- 用手搬动电视机时，请如下图所示握持电视机。请勿对液晶面板和屏幕边框施加压力。
- 抬起或移动电视机时，请牢牢扶住其底部。

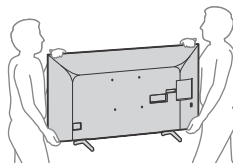

- 搬运电视机时，请勿使其受到摇晃或过度振动。
- 搬运电视机以进行维修或移动时，请使用原有的纸箱和包装材料进行包装。

倾覆防范

（提供支撑带零件的型号）

请参阅软垫上的设定指南。

所提供的木螺丝仅适用于固定木制的固体物件。

（提供支撑带零件的型号除外）

KD-65X7577H / 65X7500H

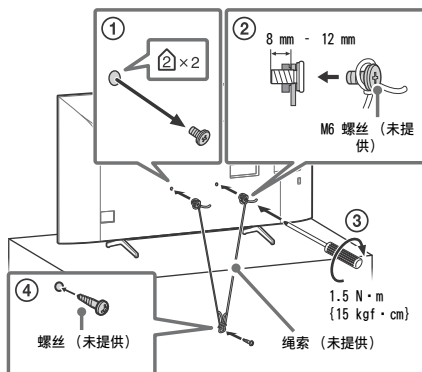

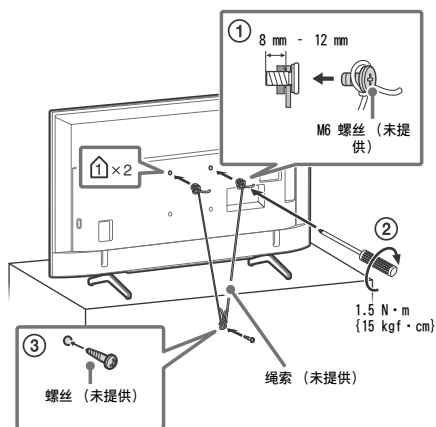

遥控器和电视机

根据您所在的地区/国家/电视机型号不同, 遥控器的形状、按钮的位置、可用性和功能可能有所差异。

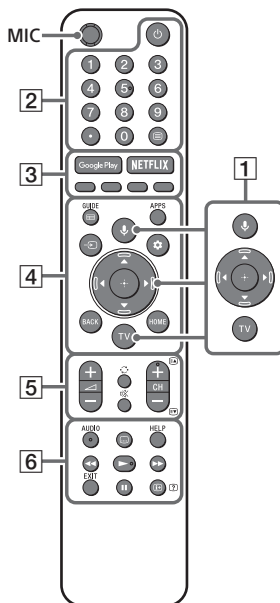

1 (麦克风): 使用 Google 助理^{*1*2} 或语音搜索^{*2}。

▲/▼/◀/▶/⊕: 在屏幕上进行菜单导航和选择。

TV: 切换为电视机频道或输入。

2 (电视机待机)

数字按钮

(点)

(文本): 显示文本信息。

3 **Google Play / NETFLIX^{*1*3} / 彩色按钮**

4 **GUIDE/**: 显示电视机或有线/卫星接收盒^{*1}的数字节目指南。

APPS: 显示已安装应用程序列表。

→ (输入选择): 显示和选择输入源等。

⚙ (操作菜单): 显示操作菜单。

BACK

HOME

5 ▲ +/- (音量)

⏮ (跳转)

🔇 (静音)

CH +/-/(⏪)/(⏩): 选择频道, 或下一页
(⏪) / 上一页 (⏩)。

6 AUDIO*4: 选择多语言源的声音或双声道 (取决于节目源)。

⋮ (字幕设置)

HELP: 显示用户支持菜单。

◀◀/▶▶/▶▶/||

EXIT

ℹ/? (信息 / 文本显示): 显示信息。

KD-65X7577H / 65X7500H

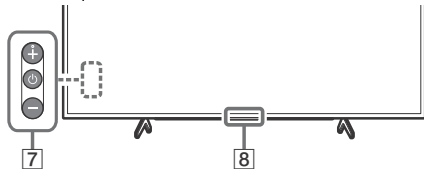

KD-55X7577H / 55X7500H / 49X7500H / 43X7500H

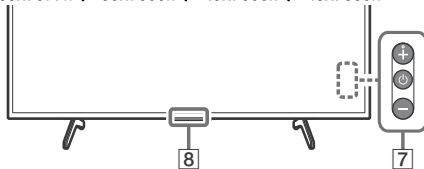

7 ⏻ (电源) / +/-

8 遥控传感器 / LED

*1 仅针对有限的地区 / 国家 / 电视机型号 / 语言。

*2 使用 Google 助理或语音搜索需要网络连接。

*3 视地区 / 国家而定, 可能需要安装。

*4 按住 **AUDIO** 可使用辅助功能快捷方式。

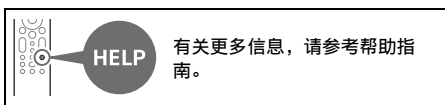

将电视机安装到墙壁上

使用可选的挂壁式支架 (SU-WL450) * (未提供)

用户须知:

考虑到产品保护和安全性, Sony 强烈建议由 Sony 经销商或经过授权的承包商执行电视机的安装。切勿试图自行安装。

Sony 经销商和承包商须知:

在本产品的安装、定期保养和检查过程中应充分注意安全。

挂壁式支架安装信息

本电视机的使用说明书仅提供将电视机安装在墙之前的挂壁安装电视机准备步骤。对于挂壁式支架安装说明, 请参阅您的电视机型号的产品页面上的安装信息 (挂壁式支架)。

<https://www.sony-asia.com/support>

准备挂壁式安装

- 在连接电缆前准备电视机以安装挂壁式支架。
- 依照符合您的电视机型号的挂壁式支架所提供的使用指南。安装此电视机需具备专门技能, 特别是在鉴定墙壁支撑电视机重量的强度。
- 务必将本产品的安装托付于 Sony 经销商或授权承包商并在安装时特别注意安全。对于处置不当或安装不妥造成的损害, Sony 将不负责任。
- 挂壁式支架的螺丝未提供。
- 只有合格的服务人员方可执行挂壁安装。
- 为了安全起见, 强烈建议您使用 Sony 附件, 包括:
 - 挂壁式支架 SU-WL450
- 在安装挂壁式支架时, 请使用挂壁式支架随附的专用固定螺丝。
从挂壁式支架和电视机后盖之间的接触面到专用固定螺丝末端的设计如图所示。
由于挂壁式支架的不同, 专用固定螺丝的直径与长度会有所不同。
如不使用专用固定螺丝, 可能会造成内部损坏及电视机掉落等。

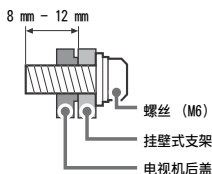

- 在您准备好安装台式底座之前, 务必将未使用的螺丝和台式底座放在安全的地方。确保螺丝远离小龄儿童。

* 仅针对有限的地区 / 国家 / 电视机型号。

注意

- 从电视机上拆下台式底座时，请将电视机屏幕朝下放置在覆盖有厚软布的稳定水平表面上，以免损坏液晶显示器表面。（KD-49X7500H / 43X7500H）

KD-65X7577H / 65X7500H

移除电视机背面的螺丝。

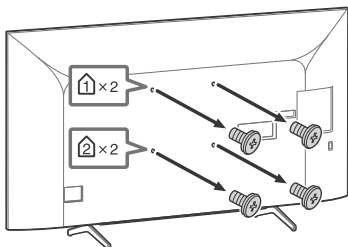

请从电视机上拆卸台式底座

KD-65X7577H / 65X7500H

- 1 一次拆下台式底座的一侧。请双手握紧台式底座，同时其他人抬起电视机。

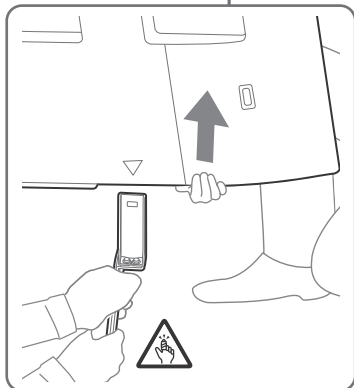
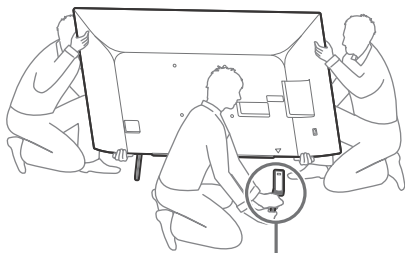

- 2 重复上一步骤，拆下台式底座的另一侧。

注意

- 拆卸台式底座需要三个或三个人以上。
- 从电视机上拆下台式底座时请小心不要用力过度，因为可能导致电视机掉落，造成人身伤害或电视机损坏。
- 操作台式底座时应务必小心，以免损坏电视机。
- 拆卸台式底座的过程中，抬起电视机时请务必小心，因为台式底座可能导致翻倒而造成人身伤害。
- 从电视机上拆卸台式底座时，请务必小心，以免其发生翻倒并损坏安装电视机的台面。

KD-55X7577H / 55X7500H

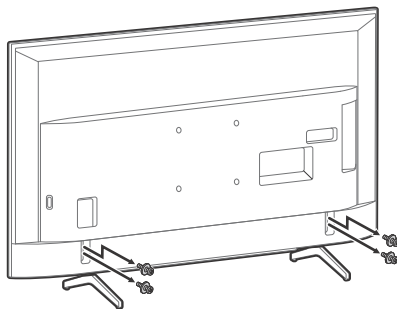

KD-49X7500H / 43X7500H

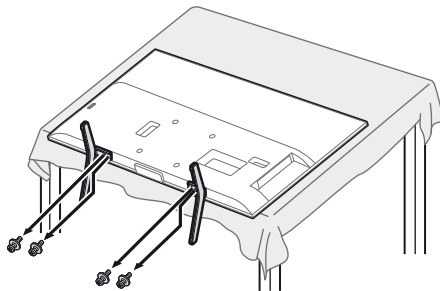

故障排除

对于诸如下列问题的一般故障排除：黑屏、没有声音、图像停顿、电视机没有反应或网络丢失，按下列步骤操作。

- 1 按下遥控器上的开关按钮，直到出现菜单，重启电视机。选择“重启”以重启电视机。若电视机没有恢复，尝试拔下交流电源线。然后按电视机上的电源按钮，再松开此按钮。等待两分钟，然后插入交流电源线。
- 2 请按遥控器上的 **HELP** 参阅用户支持中的帮助指南。
- 3 将电视机连接到互联网并进行软件更新。Sony 建议您随时更新电视机软件。软件更新会提供新功能和性能改进。
- 4 请访问 Sony 支持网站（相关信息位于本说明书的末尾）。

电视机接入电源时，即使按下遥控器或电视机上的电源按钮，也可能在一段时间内无法打开。初始化系统需要时间。请等待约一分钟，然后再操作。

遥控器不工作。

- 请更换电池。

忘记视听年龄限制的密码。

- 输入 PIN 码 4357，然后输入新的 PIN 码。

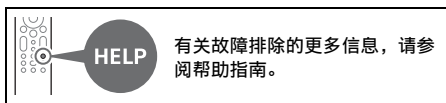

规格

系统

面板系统：LCD（液晶显示）面板，LED 背光灯

电视系统：根据您的国家 / 地区选择而定

模拟：B/G、I、D/K、M

数字：DVB-T/DVB-T2

彩色制式：PAL/SECAM/NTSC3.58/NTSC4.43

频道覆盖范围：根据您的国家 / 地区选择而定

模拟：UHF/VHF / 有线

数字：UHF/VHF

声音输出：10 W + 10 W

无线技术

IEEE 802.11a/b/g/n/ac 协议

（视国家 / 地区而定，IEEE 802.11ac 可能不可用。）

蓝牙® 版本 4.2

输入 / 输出插孔

天线 / 电缆

VHF/UHF 用 75 欧姆外接端子

↻ / ↻ AV IN

视频 / 音频输入（唱机插孔）

HDMI IN 1/2/3（支持 4K 分辨率、兼容

HDCP 2.3）

视频：

4096 × 2160p (50、60 Hz)*1、4096 × 2160p (24 Hz)、3840 × 2160p (50、60 Hz)*1、3840 × 2160p (24、25、30 Hz)、1080p (30、50、60 Hz)、1080/24p、1080i (50、60 Hz)、720p (30、50、60 Hz)、720/24p、576p、576i、480p、480i、PC 格式 *2

音频：

双声道线性 PCM：32/44.1/48 kHz 16/20/24 比特、Dolby Audio、DTS HD

ARC (Audio Return Channel)（仅限 HDMI IN 3）*3

双声道线性 PCM：48 kHz 16 比特、Dolby Audio、DTS

↻ DIGITAL AUDIO OUT (OPTICAL)

数字光学插孔（双声道线性 PCM：48 kHz 16 比特、Dolby Audio、DTS）

🎧（立体声迷你插孔）

耳机

🔌 1、🔌 2

USB 端口 1 和 2 支持高速 USB (USB 2.0)

🌐 LAN

10BASE-T/100BASE-TX 连接器（视网络的操作环境而定，连接速度可能不同。不保证通信速率和通信质量。）

⚡ DC IN 19.5 V（仅限提供交流适配器的型号）

交流适配器输入

电源和其他

电源要求

提供交流适配器的型号除外

110 V - 240 V 交流电, 50/60 Hz

仅限提供交流适配器的型号

带交流适配器的 19.5 V 直流电

额定: 输入 100 V - 240 V 交流电, 50/60 Hz

能源效率等级^{*4}

(仅限约旦)

KD-65X7577H / 65X7500H: B

KD-55X7577H / 55X7500H: B

KD-49X7500H: A

KD-43X7500H: A

(仅限埃及)

KD-65X7577H / 65X7500H: C

KD-55X7577H / 55X7500H: C

KD-49X7500H: B

KD-43X7500H: C

屏幕尺寸 (对角线测量) (约)

KD-65X7577H / 65X7500H: 65 英寸 / 163.9 cm

KD-55X7577H / 55X7500H: 55 英寸 / 138.8 cm

KD-49X7500H: 49 英寸 / 123.2 cm

KD-43X7500H: 43 英寸 / 108.0 cm

消耗功率

显示于电视的背面

消耗功率^{*4}

[标准] 模式时

(仅限约旦)

KD-65X7577H / 65X7500H: 163 W

KD-55X7577H / 55X7500H: 118 W

KD-49X7500H: 76 W

KD-43X7500H: 68 W

(仅限埃及)

KD-65X7577H / 65X7500H: 162 W

KD-55X7577H / 55X7500H: 117 W

KD-49X7500H: 75.3 W

KD-43X7500H: 66.9 W

[鲜艳] 模式时

KD-65X7577H / 65X7500H: 241 W

KD-55X7577H / 55X7500H: 174 W

KD-49X7500H: 100 W

KD-43X7500H: 95 W

年能量损耗^{*4}

(仅限约旦)^{*5}

KD-65X7577H / 65X7500H: 238 kWh/年

KD-55X7577H / 55X7500H: 172 kWh/年

KD-49X7500H: 111 kWh/年

KD-43X7500H: 99 kWh/年

(仅限埃及)^{*6}

KD-65X7577H / 65X7500H: 450 kWh/年

KD-55X7577H / 55X7500H: 325 kWh/年

KD-49X7500H: 209 kWh/年

KD-43X7500H: 186 kWh/年

待机功耗^{*4*7*8}: 0.50 W

显示器分辨率: 3840 点 (水平) × 2160 线 (垂直)

额定输出

USB 1/2

5 V ---, 500 mA MAX

尺寸 (约) (宽 × 高 × 深) (mm)

含台式底座 (不含台式底座)

KD-65X7577H / 65X7500H: 1463 x 904 x 340

(1463 x 845 x 80)

KD-55X7577H / 55X7500H: 1241 x 781 x 340

(1241 x 721 x 79)

KD-49X7500H: 1101 x 702 x 286 (1101 x 645 x 57)

KD-43X7500H: 970 x 628 x 286 (970 x 570 x 57)

质量 (约) (kg)

含台式底座 (不含台式底座)

KD-65X7577H / 65X7500H: 21 (20.1)

KD-55X7577H / 55X7500H: 15.9 (15)

KD-49X7500H: 12.5 (12)

KD-43X7500H: 10.1 (9.6)

其他

选购附件

挂壁式支架: SU-WL450

操作温度: 0 °C - 40 °C

- *1 将 [HDMI 信号格式] 设定成 [增强格式], 以支持 18 Gbps。
- *2 参阅帮助指南了解详细信息。
- *3 将您的音频系统连接至 HDMI IN 3, 以将电视机音频传送到您的音频系统。
- *4 本信息适用于欧盟和相关规定基于欧盟能源标签规定的其他国家。
- *5 每年的能量损耗 (kWh) 是基于电视机运行 365 天且每天运作 4 小时计算的。实际能量损耗将视如何使用电视机而定。
- *6 每年的能量损耗 (kWh) 是基于电视机运行 365 天且每天运作 8 小时计算的。实际能量损耗将视如何使用电视机而定。
- *7 在电视机完成必要的内部程序后, 会达到指定的待机功耗。
- *8 当电视机连接至网络时将增加待机功耗功率。

注意

- 选购附件的供应视国家 / 区域 / 电视机型号 / 存货而定。
- 设计和规格如有变更, 恕不另行通知。
- 使用 Google 助理时, 可能需要订阅服务和应用程序, 并可能新增适用的条款、条件和 / 或费用。

数字电视机功能的注意事项

- 有关数字电视机 (DVB) 任何功能仅在在有 DVB-T/DVB-T2 (MPEG-2 和 H.264/MPEG-4 AVC) 数字地面信号广播的国家或地区可用。应当向当地经销商确认您的所在地是否可接收 DVB-T/DVB-T2 信号。
- 本电视机符合 DVB-T/DVB-T2 规格,但不能保证与将来 DVB-T/DVB-T2 数字地面广播的兼容性。
- 在某些国家/地区,某些数字电视机功能不可用。

商标信息

- HDMI、HDMI 高清晰度多媒体接口以及 HDMI 标志是 HDMI Licensing Administrator, Inc. 在美国和其他国家的商标或注册商标。
- 本产品经过杜比实验室的许可而制造。Dolby、杜比、Dolby Audio、和双 D 符号是杜比实验室的商标。
- Google、Google Play、Chromecast、YouTube、Android TV 及其它相关商标和标记是 Google LLC 的商标。
- 有关 DTS 专利, 请参阅 <http://patents.dts.com>。由 DTS, Inc. 授权制造。DTS、符号以及 DTS 和符合的组合、DTS-HD 以及 DTS-HD 标志是 DTS, Inc. 在美国和 / 或其他国家的注册商标或商标。© DTS, Inc. 保留所有权利。
- Netflix 是 Netflix, Inc. 的注册商标。
- 所有其他商标属于其各自的所有者。

Giới thiệu về tài liệu hướng dẫn

TV này đi kèm với các tài liệu hướng dẫn sau đây. Hãy giữ lại các tài liệu hướng dẫn để tham khảo sau này.

Hướng dẫn cài đặt

- Cài đặt và thiết lập TV.

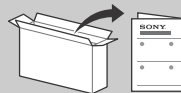

Hướng dẫn tham khảo (hướng dẫn này) / Tài liệu an toàn

- Thông tin An toàn, điều khiển từ xa, xử lý sự cố, lắp đặt treo tường, thông số kĩ thuật, v.v...



Hướng dẫn Trợ giúp (Hướng dẫn trên màn hình)

- Cài đặt, chức năng TV Android, kết nối Internet, xử lý sự cố, v.v...
- Để mở nó, nhấn nút **HELP** trên điều khiển từ xa và chọn Hướng dẫn Trợ giúp.



- Bạn có thể tham khảo Hướng dẫn trợ giúp bằng điện thoại thông minh.



https://rd1.sony.net/help/tv/ggar1_h_ga/

QUAN TRỌNG – Đọc Thỏa thuận cấp phép phần mềm người dùng cuối trước khi sử dụng sản phẩm Sony của bạn. Việc bạn sử dụng sản phẩm cho biết bạn chấp nhận Thỏa thuận cấp phép phần mềm người dùng cuối. Thỏa thuận cấp phép phần mềm giữa bạn và Sony có sẵn trực tuyến tại trang web của Sony (<http://www.sony.net/tv-software-licenses2/>) hoặc trên màn hình sản phẩm của bạn. Chuyển đến [Cài đặt] → [Cài đặt BRAVIA] → [Hỗ trợ khách hàng] → [Thông báo và giấy phép].

- Lắp TV sao cho Bộ đế bàn của TV không nhô ra khỏi chân đế TV (không được cung cấp). Nếu Bộ đế bàn nhô ra khỏi chân đế TV, thì TV có thể bị lật, bị rơi và gây thương tích cá nhân hoặc hư hỏng cho TV.

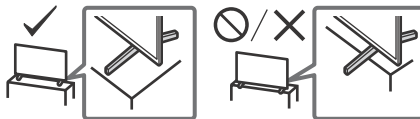

Lưu ý

- Trước khi bật TV, vui lòng đọc kỹ "Thông tin An toàn".
- Đọc Tài liệu an toàn đi kèm để biết thêm các thông tin về an toàn.
- Phần hướng dẫn "Lắp TV lên tường" nằm trong sách hướng dẫn sử dụng TV này.
- Hình ảnh và hình minh họa được sử dụng trong Hướng dẫn cài đặt và hướng dẫn này chỉ dùng để tham khảo và có thể khác với bề ngoài của sản phẩm thực tế.

Vị trí của nhãn định danh

Nhãn danh cho Số Model của TV và giá trị định mức Nguồn Điện được đặt ở phía sau TV.

Đối với model có bộ tiếp hợp AC được cung cấp:

Nhãn hiệu danh cho Bộ đổi nguồn AC Model số và Sê-ri số được dán ở mặt dưới của bộ đổi nguồn AC.

Vận chuyển

- Trước khi vận chuyển TV, ngắt kết nối tất cả các dây cáp.
- Để di chuyển TV có kích thước lớn cần có 2 người hoặc nhiều hơn.
- Khi di chuyển TV bằng tay, hãy giữ máy như hình dưới đây. Không đặt áp lực lên bảng điều khiển LCD và khung xung quanh màn hình.
- Khi nhắc hoặc di chuyển TV, giữ chắc chắn ở phía dưới.

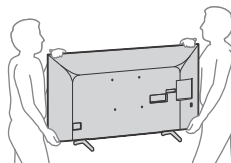

- Khi vận chuyển TV, không để TV bị lắc hoặc rung quá mức.
- Khi di chuyển hoặc mang TV đi sửa chữa, nên đặt TV vào thùng đựng TV và đóng gói cẩn thận.

Phòng tránh rơi vỡ

(Model có bộ dây đỡ đi kèm)

Tham khảo Hướng dẫn cài đặt trên miếng đệm.

Vít gỗ đi kèm chỉ dùng để đóng vào vật rắn làm bằng gỗ.

Thông tin An toàn

Lắp đặt/Thiết lập

Lắp đặt và sử dụng TV theo hướng dẫn bên dưới để tránh bất kỳ nguy cơ cháy, điện giật hoặc hỏng hóc và/hoặc thương tích nào.

Lắp đặt

- Phải lắp TV ở gần các ổ cắm điện AC.
- Đặt TV trên bề mặt phẳng, ổn định để tránh làm TV rơi và gây thương tích cá nhân hoặc hư hỏng cho tài sản.
- Lắp TV ở những nơi không thể kéo, đẩy hoặc va vào.

(Ngoại trừ model có bộ dây đờ đi kèm)
KD-65X7577H / 65X7500H

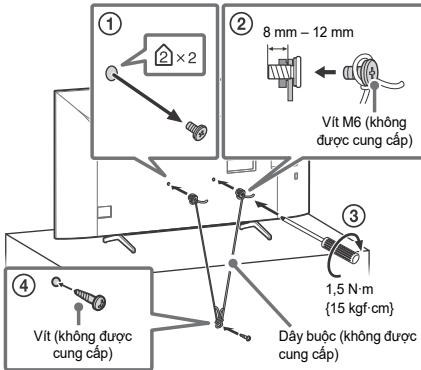

KD-55X7577H / 55X7500H / 49X7500H / 43X7500H

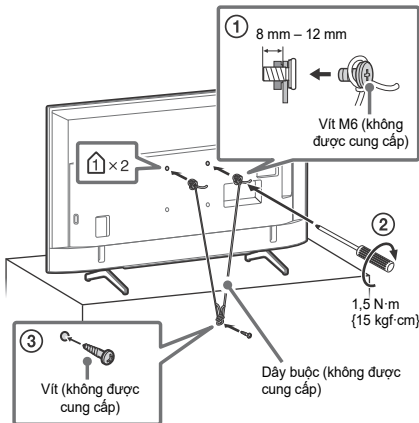

Điều khiển từ xa và TV

Hình dạng điều khiển từ xa, vị trí, cách bố trí và chức năng của các nút điều khiển từ xa có thể khác nhau tùy thuộc vào từng khu vực/ quốc gia/model TV.

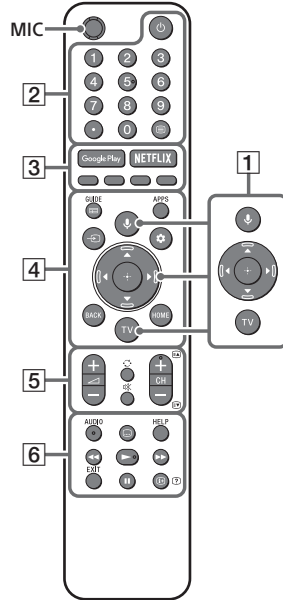

1 **🎤 (Micro):** Sử dụng Trợ lý Google*¹*² hoặc tìm kiếm bằng giọng nói*².

▲/▼/◀/▶/⊕: Trên trình đơn màn hình điều hướng và lựa chọn.

TV: Chuyển sang kênh TV hoặc cổng vào.

2 **🔌 (Chế độ chờ TV)**

Nút số

● (chấm)

☰ (Văn bản): Hiển thị thông tin văn bản.

3 **Google Play / NETFLIX*¹*³ / Nút màu**

4 **GUIDE/☰:** Hiển thị hướng dẫn chương trình kỹ thuật số của TV hoặc TV box*¹.

APPS: Hiển thị danh sách các ứng dụng đã cài đặt.

➡ (Chọn ngõ vào): Hiển thị và chọn nguồn ngõ vào, v.v.

⚙️ (Menu Hành động): Hiển thị menu Hành động.

BACK
HOME

5 ▲ +/- (Âm lượng)

⌂ (Nhảy)

🔇 (Tắt tiếng)

CH +/-/⏪/⏩: Chọn kênh, hoặc trang tiếp theo (⏪) / trước đó (⏩).

6 **AUDIO*4:** Chọn âm thanh của nguồn đa ngôn ngữ hoặc âm thanh kép (tùy thuộc vào nguồn chương trình).

⋮ (Cài đặt phụ đề)

HELP: Hiện thị menu Hỗ trợ Khách hàng.

⏪/▶/▶▶/||

EXIT

ℹ️/? (Thông tin/Tiết lộ văn bản): Hiện thị thông tin.

KD-65X7577H / 65X7500H

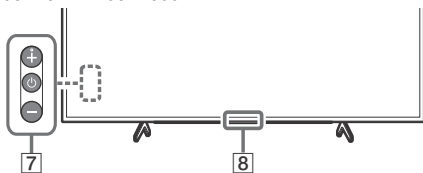

KD-55X7577H / 55X7500H / 49X7500H / 43X7500H

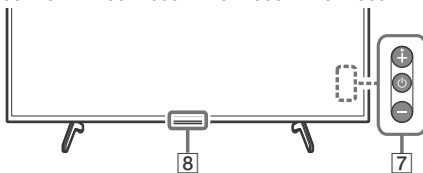

7 ⏻ (Nguồn)/+/-

8 **Cảm biến điều khiển từ xa / LED**

*1 Chỉ có ở khu vực/quốc gia/model TV/ngôn ngữ giới hạn.

*2 Trợ lý Google hoặc tìm kiếm bằng giọng nói cần có kết nối Internet.

*3 Có thể cần cài đặt tùy thuộc vào khu vực/quốc gia.

*4 Có sẵn phím tắt truy cập bằng cách nhấn và giữ **AUDIO**.

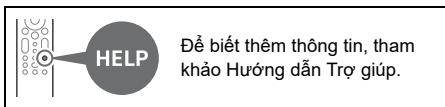

Để biết thêm thông tin, tham khảo Hướng dẫn Trợ giúp.

Lắp TV lên tường

Sử dụng Giá đỡ treo tường tùy chọn (SU-WL450)* (không được cung cấp)

Với khách hàng:

Vì lý do an toàn và bảo vệ sản phẩm, Sony khuyến nghị công tác lắp đặt TV phải do đại lý của Sony hoặc nhà thầu được cấp phép thực hiện. Không cố gắng tự lắp đặt sản phẩm.

Với các Đại lý và Nhà thầu của Sony:

Tập trung chú ý đến vấn đề an toàn trong khi lắp đặt, bảo dưỡng định kỳ và kiểm tra sản phẩm này.

Thông tin lắp Giá đỡ treo tường

Sách hướng dẫn sử dụng TV này chỉ cung cấp các bước chuẩn bị lắp đặt TV lên tường trước khi được lắp đặt trên tường. Để biết hướng dẫn lắp đặt Giá đỡ Treo tường, vui lòng xem Thông tin Lắp đặt (Giá đỡ Treo tường) trên trang sản phẩm dành cho model TV của bạn.

<https://www.sony-asia.com/support>

Chuẩn bị lắp đặt TV lên tường

- Chuẩn bị TV để treo lên Giá đỡ treo tường trước khi nối dây cáp.
- Tuân theo các hướng dẫn đi kèm với Giá đỡ treo tường khi lắp đặt TV. Cần có đủ chuyên môn để lắp đặt TV này, đặc biệt là để xác định sức bền chịu được trọng lượng TV của tường.
- Đảm bảo giao cho các đại lý hoặc nhà thầu được cấp phép của Sony tiến hành lắp đặt sản phẩm này lên tường và chú ý kỹ đến an toàn trong quá trình lắp đặt. Sony sẽ không chịu trách nhiệm với bất cứ hỏng hóc hay chấn thương nào do việc lắp đặt sai hoặc lắp đặt không đúng chuẩn gây ra.
- Vít dành cho Giá đỡ treo tường không được cung cấp kèm theo.
- Chỉ nhân viên bảo hành đủ khả năng mới được thực hiện việc lắp đặt TV lên tường.
- Vì lý do an toàn, chúng tôi đặc biệt khuyến cáo bạn nên sử dụng các phụ kiện của Sony khi lắp đặt, bao gồm:
—Giá đỡ treo tường SU-WL450

- Đảm bảo sử dụng vít được cung cấp kèm theo Giá đỡ Treo tường khi gắn Giá đỡ Treo tường vào TV.
Vít đi kèm được thiết kế như chỉ định trong hình minh họa khi đo từ bề mặt gắn của Giá đỡ Treo tường.
Đường kính và chiều dài của vít thay đổi tùy thuộc vào kiểu Giá đỡ treo tường.
Lắp vít không được cung cấp bởi nhà sản xuất có thể dẫn đến hư hỏng bên trong TV hoặc làm rơi TV, v.v.

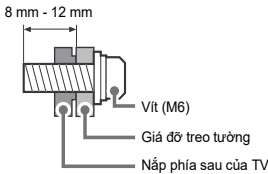

- Đảm bảo cất giữ các vít chưa được sử dụng và bộ đế bàn ở nơi an toàn cho đến khi sẵn sàng lắp bộ đế bàn. Để vít tránh xa tầm tay của trẻ nhỏ.

* Chỉ có ở khu vực/quốc gia giới hạn/model TV.

Lưu ý

- Đặt TV với màn hình hướng xuống dưới trên bề mặt phẳng và ổn định có phủ vải dày và mềm khi tháo Bộ đế bàn khỏi TV để tránh làm hỏng bề mặt màn hình LCD. (KD-49X7500H / 43X7500H)

KD-65X7577H / 65X7500H

Tháo vít khỏi mặt sau của TV.

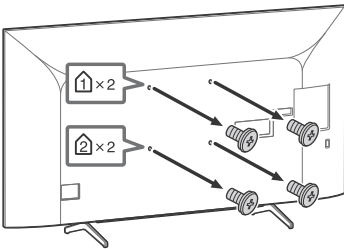

Tháo Bộ đế bàn ra khỏi TV

KD-65X7577H / 65X7500H

- 1 Tháo từng bên của Bộ đế bàn. Giữ Bộ đế bàn chắc chắn bằng cả hai tay trong khi người còn lại nâng TV lên.**

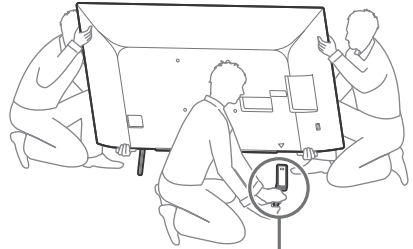

VN

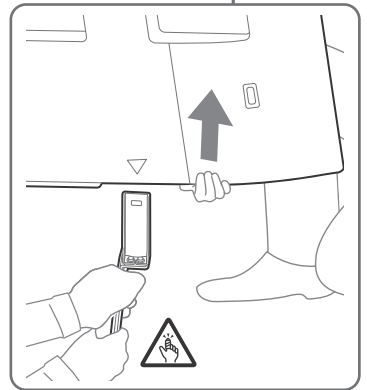

- 2 Thực hiện lại bước trước và tháo một bên của Bộ đế bàn.**

Lưu ý

- Cần ba người trở lên để tháo Bộ đế bàn.
- Cần thận không dùng lực quá mạnh khi tháo Bộ đế bàn khỏi TV vì có thể khiến TV bị rơi, gây thương tích hoặc hư hỏng đối với TV.
- Cần thận khi thao tác với Bộ đế bàn để tránh làm hư hỏng TV.
- Cần thận khi nâng TV vì trong quá trình tháo, Bộ đế bàn có thể bị lật và gây thương tích.
- Cần thận khi tháo Bộ đế bàn khỏi TV để không bị rơi và gây hư hỏng bề mặt đặt TV.

KD-55X7577H / 55X7500H

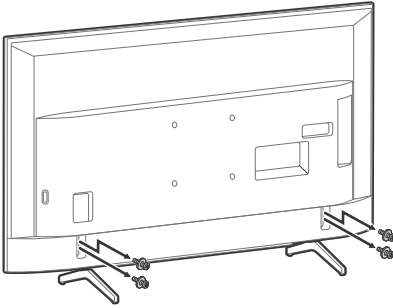

KD-49X7500H / 43X7500H

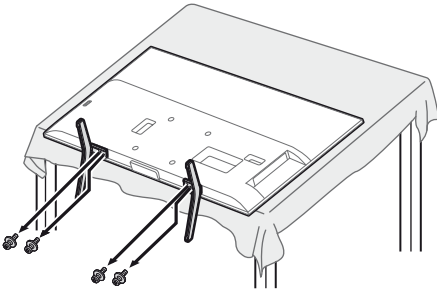

Xử lý sự cố

Thực hiện các bước sau để xử lý sự cố cơ bản đối với các trục trặc như: màn hình trắng, mất âm thanh, hình ảnh bị treo, TV không phản ứng hoặc mạng bị mất.

- 1 Khởi động lại TV bằng cách ấn nút nguồn trên điều khiển từ xa cho đến khi menu xuất hiện. Chọn Khởi động lại để khởi động lại TV. Nếu TV không khởi động lại, hãy thử rút dây nguồn AC. Sau đó nhấn nút nguồn trên TV và nhả ra. Đợi hai phút và cắm dây nguồn AC.
- 2 Tham khảo Hướng dẫn Trợ giúp trong mục Hỗ trợ Khách hàng bằng cách nhấn **HELP** trên điều khiển từ xa.
- 3 Kết nối TV với internet và cập nhật phần mềm. Sony khuyến nghị bạn luôn cập nhật phần mềm TV. Các bản cập nhật phần mềm mang đến tính năng mới và nâng cao hiệu suất hoạt động của TV.
- 4 Tham khảo trang web hỗ trợ của Sony (thông tin được cung cấp ở phần cuối của hướng dẫn này).

Khi bạn rút phích cắm TV, TV có thể không bật lên trong giây lát ngay cả khi bạn nhấn nút nguồn trên điều khiển từ xa hoặc TV.

Cần thời gian để khởi chạy hệ thống. Hãy đợi khoảng một phút, sau đó bật lại.

Điều khiển từ xa không hoạt động.

- Thay pin.

Bị quên mật khẩu khóa của cha mẹ.

- Nhập 4357 để có mã PIN và nhập mã PIN mới.

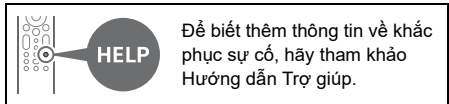

Để biết thêm thông tin về khắc phục sự cố, hãy tham khảo Hướng dẫn Trợ giúp.

Thông số kỹ thuật

Hệ thống

Hệ thống Panel: LCD Pa-no (Màn hình tinh thể lỏng), Độ sáng nền LED

Hệ TV: Tùy thuộc vào việc chọn quốc gia/vùng của bạn

Analog: B/G, I, D/K, M

Kỹ thuật số: DVB-T/DVB-T2

Hệ thống màu: PAL/SECAM/NTSC3.58/NTSC4.43

Độ phủ kênh: Tùy thuộc vào việc chọn quốc gia/vùng của bạn

Analog: UHF/VHF/Dây cáp

Kỹ thuật số: UHF/VHF

Ngõ ra âm thanh: 10 W + 10 W

Công nghệ không dây

Giao thức IEEE 802.11a/b/g/n/ac

(IEEE 802.11ac có thể không được cung cấp tùy thuộc vào vùng/quốc gia của bạn.)

Phiên bản Bluetooth® 4.2

Chấu cắm ngõ vào/ngõ ra

Ăngten/cáp

Đầu ra 75 ohm cho VHF/UHF

↔ / ↔ AV IN

Ngõ vào video/âm thanh (giắc cắm âm thanh)

HDMI IN 1/2/3 (hỗ trợ độ phân giải 4K, HDCP

2.3-tương thích)

Video:

4096 × 2160p (50, 60 Hz)*1, 4096 × 2160p (24 Hz), 3840 × 2160p (50, 60 Hz)*1, 3840 × 2160p (24, 25, 30 Hz), 1080p (30, 50, 60 Hz), 1080/24p, 1080i (50, 60 Hz), 720p (30, 50, 60 Hz), 720/24p, 576p, 576i, 480p, 480i, Định dạng PC*2

Âm thanh:

PCM hai kênh tuyến tính: 32/44,1/48 kHz 16/20/24 bit, Dolby Audio, DTS HD

ARC (Audio Return Channel) (chỉ dành cho HDMI IN 3)*3

PCM hai kênh tuyến tính: 48 kHz 16 bit, Dolby Audio, DTS

↻ DIGITAL AUDIO OUT (OPTICAL)

Cổng quang kỹ thuật số (PCM hai kênh tuyến tính: 48 kHz 16 bit, Dolby Audio, DTS)

🎧 (Giắc mini stereo)

Tai nghe

➔ 1, ➔ 2

Cổng USB 1 và 2 hỗ trợ USB Tốc độ cao (USB 2.0)

📶 LAN

Đầu nối 10BASE-T/100BASE-TX (Tùy vào môi trường hoạt động của mạng, tốc độ kết nối có thể khác nhau. Tốc độ và chất lượng liên lạc không được đảm bảo.)

⊖ ⊕ DC IN 19.5 V (Chỉ dùng cho model được cung cấp bộ tiếp hợp AC)

Ngõ vào bộ tiếp hợp AC

Công suất và những thông số khác

Điện áp sử dụng

Ngoại trừ model được cung cấp bộ tiếp hợp AC 110 V – 240 V AC, 50/60 Hz

Chỉ dùng cho model được cung cấp bộ tiếp hợp AC

19,5 V DC có bộ tiếp hợp AC

Định mức: Ngõ vào 100 V – 240 V AC, 50/60 Hz

Mức tiết kiệm năng lượng*4

(Chỉ áp dụng với Jordan)

KD-65X7577H / 65X7500H: B

KD-55X7577H / 55X7500H: B

KD-49X7500H: A

KD-43X7500H: A

(Chỉ áp dụng với Ai Cập)

KD-65X7577H / 65X7500H: C

KD-55X7577H / 55X7500H: C

KD-49X7500H: B

KD-43X7500H: C

Kích thước màn hình (đo theo đường chéo) (Xấp xỉ.)

KD-65X7577H / 65X7500H: 65 inch / 163,9 cm

KD-55X7577H / 55X7500H: 55 inch / 138,8 cm

KD-49X7500H: 49 inch / 123,2 cm

KD-43X7500H: 43 inch / 108,0 cm

Điện năng tiêu thụ

Ghi ở phía sau TV

Điện năng tiêu thụ*4

Ở chế độ [Tiêu chuẩn]

(Chỉ áp dụng với Jordan)

KD-65X7577H / 65X7500H: 163 W

KD-55X7577H / 55X7500H: 118 W

KD-49X7500H: 76 W

KD-43X7500H: 68 W

(Chỉ áp dụng với Ai Cập)

KD-65X7577H / 65X7500H: 162 W

KD-55X7577H / 55X7500H: 117 W

KD-49X7500H: 75,3 W

KD-43X7500H: 66,9 W

Ở chế độ [Sống động]

KD-65X7577H / 65X7500H: 241 W

KD-55X7577H / 55X7500H: 174 W

KD-49X7500H: 100 W

KD-43X7500H: 95 W

VN

Năng lượng tiêu thụ hàng năm*4

(Chỉ áp dụng với Jordan)*5

KD-65X7577H / 65X7500H: 238 kWh mỗi năm

KD-55X7577H / 55X7500H: 172 kWh mỗi năm

KD-49X7500H: 111 kWh mỗi năm

KD-43X7500H: 99 kWh mỗi năm

(Chỉ áp dụng với Ai Cập)*6

KD-65X7577H / 65X7500H: 450 kWh mỗi năm

KD-55X7577H / 55X7500H: 325 kWh mỗi năm

KD-49X7500H: 209 kWh mỗi năm

KD-43X7500H: 186 kWh mỗi năm

Điện năng tiêu thụ ở chế độ chờ*4*7*8: 0,50 W

Độ phân giải màn hình: 3.840 điểm (chiều ngang)

× 2.160 dòng (chiều dọc)

Định mức công suất

USB 1/2

5 V ---, 500 mA MAX

Kích thước (Xấp xỉ.) (r × c × s) (mm)

Có Bộ đế bàn (Không có Bộ đế bàn)

KD-65X7577H / 65X7500H: 1.463 x 904 x 340

(1.463 x 845 x 80)

KD-55X7577H / 55X7500H: 1.241 x 781 x 340

(1.241 x 721 x 79)

KD-49X7500H: 1.101 x 702 x 286 (1.101 x 645 x

57)

KD-43X7500H: 970 x 628 x 286 (970 x 570 x 57)

Khối lượng (Xấp xỉ.) (kg)

Có Bộ đế bàn (Không có Bộ đế bàn)

KD-65X7577H / 65X7500H: 21 (20,1)

KD-55X7577H / 55X7500H: 15,9 (15)

KD-49X7500H: 12,5 (12)

KD-43X7500H: 10,1 (9,6)

Các thông số khác

Phụ kiện tùy chọn

Giá đỡ treo tường: SU-WL450

Nhiệt độ vận hành: 0 °C – 40 °C

*1 Để hỗ trợ 18 Gbps, cài đặt [Định dạng tín hiệu HDMI] sang [Định dạng năng cao].

*2 Tham khảo Hướng dẫn Trợ giúp để biết thêm chi tiết.

*3 Kết nối hệ thống âm thanh với HDMI IN 3 để định tuyến âm thanh TV với hệ thống âm thanh.

*4 Thông tin này chỉ dành cho EU và các quốc gia khác có quy định liên quan dựa theo quy định dán nhãn năng lượng của EU.

*5 Năng lượng tiêu thụ theo đơn vị kWh mỗi năm, dựa trên điện năng tiêu thụ của TV hoạt động 4 giờ mỗi ngày trong 365 ngày. Năng lượng tiêu thụ thực tế sẽ tùy thuộc vào cách sử dụng TV.

*6 Năng lượng tiêu thụ theo đơn vị kWh mỗi năm, dựa trên điện năng tiêu thụ của TV hoạt động 8 giờ mỗi ngày trong 365 ngày. Năng lượng tiêu thụ thực tế sẽ tùy thuộc vào cách sử dụng TV.

*7 Nguồn điện định mức ở chế độ chờ đạt sau khi TV hoàn tất các nội trình cần thiết.

*8 Công suất tiêu thụ ở chế độ chờ sẽ tăng nếu TV có kết nối mạng.

Lưu ý

- Các phụ kiện tùy chọn có thể đi kèm tùy thuộc vào quốc gia/vùng/model TV/kho dự trữ.
- Thiết kế và thông số kỹ thuật có thể thay đổi mà không cần thông báo.
- Có thể cần phải đăng ký các dịch vụ và ứng dụng và có thể áp dụng các điều khoản, điều kiện và/hoặc phí bổ sung khi sử dụng Trợ lý Google.

Lưu ý về chức năng TV kỹ thuật số

- Mọi chức năng có liên quan đến TV kỹ thuật số (**DVB**) sẽ chỉ hoạt động ở các quốc gia hoặc khu vực có phát tín hiệu kỹ thuật số mặt đất DVB-T/ DVB-T2 (MPEG-2 và H.264/MPEG-4 AVC). Hãy xác nhận với đại lý tại địa phương của bạn xem bạn có thể nhận được tín hiệu DVB-T/DVB-T2 ở nơi sinh sống hay không.
- TV này tuân thủ các thông số kỹ thuật của DVB-T/DVB-T2, nhưng khả năng tương thích với các chương trình kỹ thuật số mặt đất DVB-T/ DVB-T2 trong tương lai không được bảo đảm.
- Một số chức năng TV kỹ thuật số có thể không khả dụng ở một vài quốc gia/khu vực.

Thông tin thương hiệu

- Các thuật ngữ HDMI và HDMI High-Definition Multimedia Interface, cũng như lô-gô HDMI là các nhãn hiệu thương mại hoặc các nhãn hiệu thương mại đã đăng ký của công ty HDMI Licensing Administrator, Inc. tại Hoa Kỳ và các quốc gia khác.
- Sản xuất theo giấy phép của Dolby Laboratories. Dolby, Dolby Audio và biểu tượng hai chữ D là các thương hiệu của Dolby Laboratories.
- Google, Google Play, Chromecast, YouTube, Android TV và các ký hiệu và logo liên quan là các nhãn hiệu của Google LLC.
- Để biết bằng sáng chế DTS, hãy xem <http://patents.dts.com>. Được sản xuất theo sự cho phép của DTS, Inc. DTS, Symbol, DTS cùng với Symbol, DTS-HD và logo DTS-HD là các thương hiệu đã đăng ký hoặc thương hiệu của DTS, Inc. tại Hoa Kỳ và/hoặc các quốc gia khác. © DTS, Inc. Đã đăng ký bản quyền.
- Netflix là thương hiệu đã được đăng ký của Netflix, Inc.
- Tất cả các thương hiệu khác là tài sản của chủ sở hữu tương ứng.

À propos des manuels

Ce téléviseur est livré avec les manuels suivants. Conservez les manuels à titre de référence.

Guide d'installation

- Installation et configuration du téléviseur.

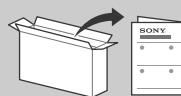

Guide de référence (ce manuel) / Documentation de sécurité

- Consignes de sécurité, télécommande, dépannage, fixation murale, spécifications, etc.



Guide d'aide (Manuel en ligne)

- Paramètres, fonctions Android TV, connexion internet, dépannage, etc.
- Pour l'ouvrir appuyez sur la touche **HELP** de la télécommande et sélectionnez le Guide d'aide.



- Vous pouvez consulter le Guide d'aide avec votre smartphone.



https://rd1.sony.net/help/tv/ggar1/h_ga/

IMPORTANT - Lisez le Contrat de licence logicielle de l'utilisateur final avant d'utiliser votre produit Sony. Utiliser votre produit indique vous avez accepté le Contrat de licence logicielle de l'utilisateur final. Le contrat de licence logicielle entre vous et Sony est disponible en ligne sur le site Web Sony (<http://www.sony.net/tv-software-licenses2/>) ou sur l'écran de votre produit. Allez dans [Réglages] → [Réglages BRAVIA] → [Assistance clientèle] → [Avis et licences].

- Installez le téléviseur de façon à ce que son support de table ne dépasse pas du support TV (non fourni). Si le support de table dépasse du support TV, le téléviseur risque d'être renversé, de tomber, d'être endommagé ou de provoquer des blessures.

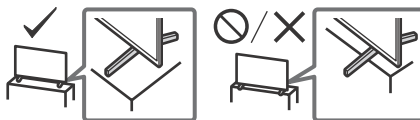

Remarque

- Avant d'utiliser le téléviseur, lisez les « Consignes de sécurité ».
- Lisez la documentation de sécurité fournie pour plus d'informations de sécurité.
- Les instructions relatives à l'« Installation du téléviseur au mur » sont incluses dans le mode d'emploi du téléviseur.
- Les images et illustrations reprises dans ce manuel et dans le Guide d'installation sont fournies pour référence uniquement et peuvent présenter des différences par rapport au produit proprement dit.

Emplacement de l'étiquette d'identification

Les étiquettes reprenant le numéro de modèle et les caractéristiques nominales de l'alimentation du téléviseur se trouvent à l'arrière du téléviseur.

Pour les modèles dotés de l'adaptateur secteur fourni :

Les étiquettes reprenant le numéro de modèle et le numéro de série de l'adaptateur secteur se trouvent au bas de l'adaptateur secteur.

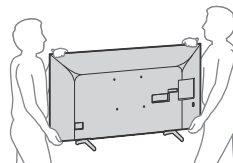

Transport

- Avant de transporter le téléviseur, débranchez tous ses câbles.
- La présence de deux personnes ou plus est nécessaire pour le transport des téléviseurs de grande taille.
- Pour transporter le téléviseur à la main, saisissez-le de la manière illustrée. N'exercez aucune pression sur le panneau LCD ni sur le cadre qui entoure l'écran.
- Pour soulever ou déplacer le téléviseur, saisissez-le par sa base.

Consignes de sécurité

Installation/Mise en place

Installez et utilisez le téléviseur conformément aux instructions ci-dessous afin d'éviter tout risque d'incendie, d'électrocution ou autre dommage et/ou blessure.

Installation

- Le téléviseur doit être installé à proximité d'une prise de courant aisément accessible.
- Positionnez le téléviseur sur une surface stable et horizontale afin d'éviter qu'il ne tombe, n'entraîne des blessures ou n'endommage des biens.
- Installez le téléviseur dans un endroit où vous ne risquez pas de le pousser, de le tirer ou de le renverser.

- Lorsque vous transportez le téléviseur, ne le soumettez pas à des secousses ou des vibrations excessives.
- Lorsque vous transportez le téléviseur pour le porter à réparer ou lorsque vous déménagez, glissez-le dans son emballage et son carton d'origine.

Prévention des basculements

(Modèles avec kit de corroie de soutien fourni)

Reportez-vous au Guide d'installation au-dessus du rembourrage.

La vis à bois fournie est uniquement utilisable pour une fixation sur un objet solide en bois.

(Sauf modèles avec kit de courroie de soutien fourni)

KD-65X7577H / 65X7500H

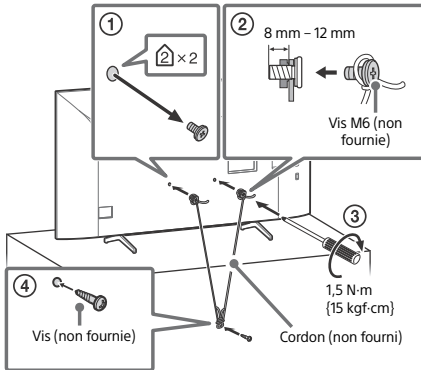

KD-55X7577H / 55X7500H / 49X7500H / 43X7500H

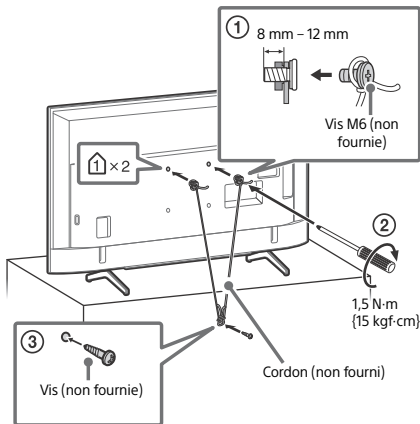

Télécommande et téléviseur

La forme de la télécommande, l'emplacement, la disponibilité et la fonction des touches de la télécommande peuvent varier selon votre région/pays/modèle de téléviseur.

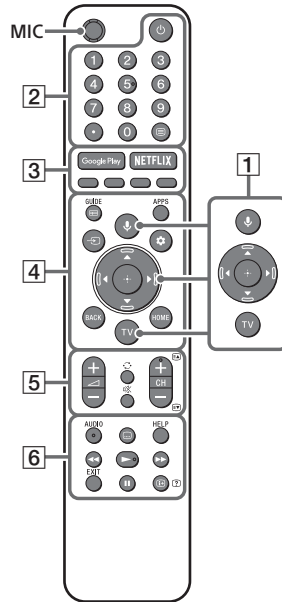

- 1 (Microphone) : Utilise l'Assistant Google*1*2 ou la recherche vocale*2.
▲/▼/◀/▶/⊕ : Navigation et sélection du menu à l'écran.
TV : Changez de chaîne de télévision ou d'entrée.
- 2 (Veille du téléviseur)
Touches numériques
● (point)
☰ (Télétexte) : Affichez les informations de Télétexte.
- 3 **Google Play / NETFLIX*1*3 / Touches de couleurs**
- 4 **GUIDE/☰** : Affiche le guide des programmes numériques du téléviseur ou du Décodeur Câble/Satellite*1.
APPS : Pour afficher une liste des applications installées.

FR

→ (Sélection de l'entrée) : Pour afficher et sélectionner la source d'entrée, etc.

⚙️ (Menu Action) : Affichez le menu Action.

BACK

HOME

5 ↶ +/- (Volume)

↻ (Saut)

🔇 (Coupage du son)

CH +/-/⏪/⏩ : Sélectionne la chaîne, ou la page suivante (⏪) / précédente (⏩).

6 AUDIO*4 : Pour sélectionner le son d'une source multilingue ou un double son (selon la source du programme).

⋮ (Réglage des sous-titres)

HELP : Affichez le menu Assistance clientèle.

⏮/▶/▶▶/⏸

EXIT

ℹ️/? (Affichage des infos/du

Télétexte) : Affichez des informations.

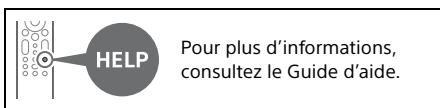

KD-65X7577H / 65X7500H

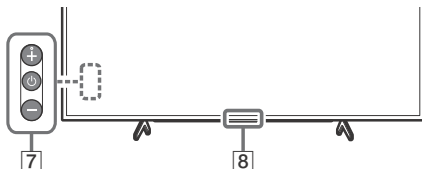

KD-55X7577H / 55X7500H / 49X7500H / 43X7500H

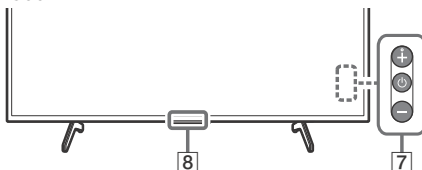

7 ⏻ (Alimentation)/+/-

8 Capteur de télécommande / LED

*1 Uniquement pour certaines régions, certains pays ou certains modèles de téléviseur et certaines langues.

*2 L'Assistant Google ou la recherche vocale nécessite une connexion à Internet.

*3 Une installation peut être nécessaire en fonction de la région ou du pays.

*4 Le raccourci de l'accessibilité est disponible en maintenant enfoncé **AUDIO**.

Installation du téléviseur au mur

Utilisation du Support de fixation murale en option (SU-WL450)* (non fourni)

A l'attention des clients :

Pour protéger le produit et pour des raisons de sécurité, Sony conseille vivement de confier l'installation de votre téléviseur à des revendeurs ou des installateurs agréés Sony. N'essayez pas de l'installer vous-même.

A l'attention des revendeurs et installateurs Sony :

Soyez particulièrement attentif à la sécurité pendant l'installation, l'entretien périodique et l'examen du produit.

Informations sur l'installation du Support de fixation murale

Ce mode d'emploi du téléviseur illustre uniquement les étapes nécessaires à la préparation du téléviseur pour son installation murale avant sa fixation au mur. Pour obtenir les instructions de l'installation du Support de fixation murale, veuillez vous reporter à la section Informations sur l'installation (Support de fixation murale) sur la page du produit correspondant à votre modèle de téléviseur. <https://www.sony-asia.com/support>

Préparation à l'installation murale

- Préparez le téléviseur pour le Support de fixation murale avant de réaliser le raccordement des câbles.
- Suivez le mode d'emploi fourni avec le Support de fixation murale de votre modèle. Une certaine expérience est requise pour installer ce téléviseur, en particulier pour déterminer la résistance du mur qui devra supporter le poids du téléviseur.
- Veillez à confier la fixation de ce produit au mur à un revendeur Sony ou un installateur agréé et apportez une attention suffisante à la sécurité pendant l'installation. Sony n'est responsable d'aucun dégât ou blessure provoqué par une erreur de manipulation ou installation incorrecte.
- Les vis pour le Support de fixation murale ne sont pas fournies.
- L'installation murale du téléviseur doit être confiée à un technicien spécialisé.

- Pour des raisons de sécurité, il est vivement recommandé d'utiliser les accessoires Sony, notamment :
 - Support de fixation murale SU-WL450
- Veillez à bien utiliser les vis fournies avec le Support de fixation murale lors de la mise en place du Support de fixation murale sur le téléviseur. Les vis fournies sont conçues de la manière illustrée, mesurées à partir de la surface de fixation du Support de fixation murale. Leur diamètre et leur longueur varient suivant le modèle de Support de fixation murale. L'utilisation de vis autres que celles fournies peut occasionner des dégâts à l'intérieur du téléviseur ou provoquer sa chute, etc.

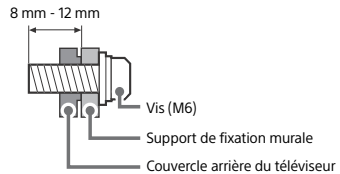

- Assurez-vous de ranger les vis non utilisées et le support de table en lieu sûr jusqu'à ce que vous soyez prêt à fixer le support de table. Conservez les vis hors de portée des jeunes enfants.

* Uniquement dans certains pays ou certaines régions/modèle de téléviseur.

Remarque

- Pour retirer le support de table du téléviseur, placez le téléviseur avec l'écran face dessous sur une surface nivelée et stable recouverte d'un chiffon doux et épais afin de ne pas endommager la surface de l'écran à cristaux liquides. (KD-49X7500H / 43X7500H)

KD-65X7577H / 65X7500H

Retirez les vis à l'arrière du téléviseur.

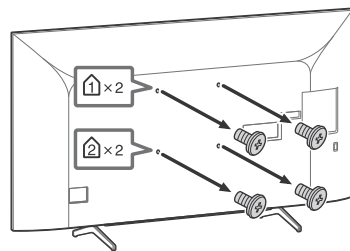

Détachez le support de table du téléviseur

KD-65X7577H / 65X7500H

- 1 Retirez un côté du support de table à la fois. Tenez fermement le support de table à deux mains pendant que les autres personnes soulèvent le téléviseur.

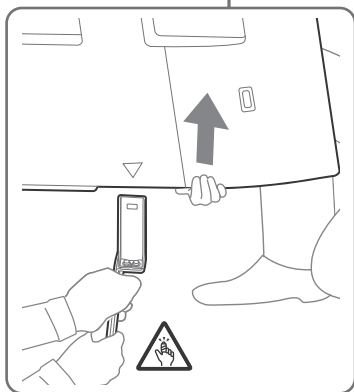
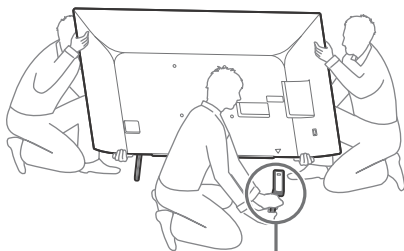

KD-55X7577H / 55X7500H

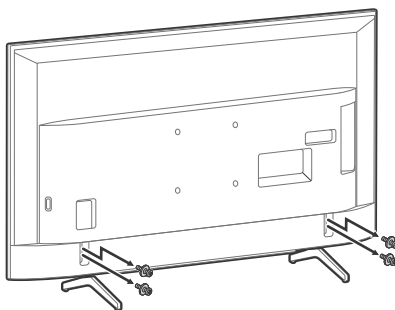

KD-49X7500H / 43X7500H

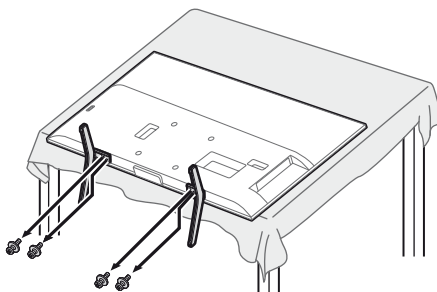

- 2 Répétez l'étape précédente et retirez l'autre côté du support de table.

Remarque

- La présence de trois personnes ou plus est nécessaire pour détacher le support de table.
- Veillez à ne pas exercer de force excessive en détachant le support de table du téléviseur car ce dernier pourrait tomber et ainsi être endommagé et occasionner des blessures corporelles.
- Lorsque vous manipulez le support de table, prenez soin d'éviter d'endommager le téléviseur.
- Faites preuve de prudence lorsque vous soulevez le téléviseur alors que le support de table est détaché, car le support de table pourrait se renverser et provoquer des blessures.
- Faites attention lorsque vous retirez le support de table du téléviseur afin d'éviter qu'il ne tombe et endommage la surface sur laquelle repose le téléviseur.

Dépannage

Pour les dépannages généraux tels que : écran noir, absence de son, image figée, téléviseur ne réagissant plus pas de réaction du téléviseur ou perte de réseau, suivez les étapes ci-après.

- 1 Redémarrez votre téléviseur en appuyant sur la touche de mise en marche de la télécommande jusqu'à ce qu'un menu s'affiche. Sélectionnez Redémarrer pour redémarrer le téléviseur. Si le téléviseur n'est pas remis en état, essayez de débrancher le cordon d'alimentation secteur. Puis appuyez sur la touche de mise en marche du téléviseur et relâchez-la. Attendez deux minutes et branchez le cordon d'alimentation secteur.
- 2 Consultez le Guide d'aide dans l'Assistance clientèle en appuyant sur la touche **HELP** de la télécommande.
- 3 Raccordez votre téléviseur à Internet et effectuez une mise à jour du logiciel. Sony vous recommande de mettre à jour le logiciel de votre téléviseur régulièrement. Les mises à jour fournissent de nouvelles fonctionnalités et améliorent les performances.
- 4 Allez sur le site Web d'assistance Sony (informations fournies à la fin de ce manuel).

Lorsque vous branchez le téléviseur, il est possible que vous ne puissiez pas allumer le téléviseur immédiatement même si vous appuyez sur la touche de mise en marche de la télécommande ou du téléviseur.

L'initialisation du système prend du temps. Attendez environ une minute, puis utilisez-le normalement.

La télécommande ne fonctionne pas.

- Remplacez les piles.

Le mot de passe du verrouillage parental a été oublié.

- Saisissez 4357 comme code PIN et saisissez le nouveau code PIN.

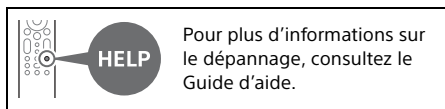

Spécifications

Système

Type d'affichage : LCD (écran à cristaux liquides), Rétro-éclairage LED

Norme de télévision : Selon le choix de votre pays/région

Analogique : B/G, I, D/K, M

Numérique : DVB-T/DVB-T2

Norme de couleurs : PAL/SECAM/NTSC3.58/NTSC4.43

Canaux couverts : Selon le choix de votre pays/région

Analogique : UHF/VHF/Câble

Numérique : UHF/VHF

Sortie son : 10 W + 10 W

Technologie sans fil

Protocole IEEE 802.11a/b/g/n/ac

(Selon votre région/pays, il se peut que l'IEEE 802.11ac ne soit pas disponible.)

Bluetooth® Version 4.2

Prises d'entrée/de sortie

Antenne/câble

Borne 75 ohms externe pour VHF/UHF

↔ / ↔ AV IN

Entrée audio/vidéo (prises phono)

HDMI IN 1/2/3 (accepte une résolution de 4K, Compatible HDCP 2.3)

Vidéo :

4096 × 2160p (50, 60 Hz)*¹, 4096 × 2160p (24 Hz), 3840 × 2160p (50, 60 Hz)*¹, 3840 × 2160p (24, 25, 30 Hz), 1080p (30, 50, 60 Hz), 1080/24p, 1080i (50, 60 Hz), 720p (30, 50, 60 Hz), 720/24p, 576p, 576i, 480p, 480i, Formats PC*²

Audio :

PCM linéaire deux canaux : 32/44,1/48 kHz
16/20/24 bits, Dolby Audio, DTS HD

ARC (Audio Return Channel) (HDMI IN 3 uniquement)*³

PCM linéaire deux canaux : 48 kHz 16 bits, Dolby Audio, DTS

↔ DIGITAL AUDIO OUT (OPTICAL)

Prise optique numérique (PCM linéaire deux canaux : 48 kHz 16 bits, Dolby Audio, DTS)

↔ (mini-prise stéréo)

Casque

↔ 1, ↔ 2

Les ports USB 1 et 2 prennent en charge la High Speed USB (USB 2.0)



Connecteur 10BASE-T/100BASE-TX (La vitesse de connexion du réseau peut varier en fonction de l'environnement d'exploitation. Le débit et la qualité de la communication ne sont pas garantis.)

⊖ ⊕ DC IN 19.5 V (modèles dotés de l'adaptateur secteur fourni uniquement)
Entrée de l'adaptateur secteur

Alimentation et autres

Alimentation

excepté les modèles dotés de l'adaptateur secteur fourni
110 V – 240 V CA, 50/60 Hz
modèles dotés de l'adaptateur secteur fourni uniquement
19,5 V CC avec l'adaptateur secteur fourni
Valeurs nominales : Entrée 100 V – 240 V CA, 50/60 Hz

Classe d'efficacité énergétique*4

(Pour Jordanie uniquement)
KD-65X7577H / 65X7500H : B
KD-55X7577H / 55X7500H : B
KD-49X7500H : A
KD-43X7500H : A
(Pour Égypte uniquement)
KD-65X7577H / 65X7500H : C
KD-55X7577H / 55X7500H : C
KD-49X7500H : B
KD-43X7500H : C

Taille d'écran (mesurée en diagonale) (Environ)

KD-65X7577H / 65X7500H : 65 pouces / 163,9 cm
KD-55X7577H / 55X7500H : 55 pouces / 138,8 cm
KD-49X7500H : 49 pouces / 123,2 cm
KD-43X7500H : 43 pouces / 108,0 cm

Consommation électrique

Indiqué à l'arrière du téléviseur

Consommation électrique*4

En mode [Standard]
(Pour Jordanie uniquement)
KD-65X7577H / 65X7500H : 163 W
KD-55X7577H / 55X7500H : 118 W
KD-49X7500H : 76 W
KD-43X7500H : 68 W
(Pour Égypte uniquement)
KD-65X7577H / 65X7500H : 162 W
KD-55X7577H / 55X7500H : 117 W
KD-49X7500H : 75,3 W
KD-43X7500H : 66,9 W

En mode [Intense]

KD-65X7577H / 65X7500H : 241 W
KD-55X7577H / 55X7500H : 174 W
KD-49X7500H : 100 W
KD-43X7500H : 95 W

Consommation énergétique annuelle*4 (Pour Jordanie uniquement)*5

KD-65X7577H / 65X7500H : 238 kWh par an
KD-55X7577H / 55X7500H : 172 kWh par an
KD-49X7500H : 111 kWh par an
KD-43X7500H : 99 kWh par an
(Pour Égypte uniquement)*6
KD-65X7577H / 65X7500H : 450 kWh par an
KD-55X7577H / 55X7500H : 325 kWh par an
KD-49X7500H : 209 kWh par an
KD-43X7500H : 186 kWh par an

Consommation électrique en veille*4*7*8 :

0,50 W

Résolution d'affichage : 3 840 points (horizontal) × 2 160 lignes (vertical)

Puissance de sortie nominale

USB 1/2

5 V $\overline{\text{---}}$, 500 mA MAX

Dimensions (Environ) (l × h × p) (mm)

Avec support de table (Sans support de table)

KD-65X7577H / 65X7500H : 1 463 x 904 x 340
(1 463 x 845 x 80)
KD-55X7577H / 55X7500H : 1 241 x 781 x 340
(1 241 x 721 x 79)
KD-49X7500H : 1 101 x 702 x 286 (1 101 x 645 x 57)
KD-43X7500H : 970 x 628 x 286 (970 x 570 x 57)

Poids (Environ) (kg)

Avec support de table (Sans support de table)

KD-65X7577H / 65X7500H : 21 (20,1)
KD-55X7577H / 55X7500H : 15,9 (15)
KD-49X7500H : 12,5 (12)
KD-43X7500H : 10,1 (9,6)

Autres

Accessoires en option

Support de fixation murale : SU-WL450

Température de fonctionnement : 0 °C – 40 °C

*1 Pour la prise en charge de 18 Gbps, réglez [Format du signal HDMI] sur [Format amélioré].

*2 Reportez-vous au Guide d'aide pour plus de détails.

*3 Raccordez votre système audio au HDMI IN 3 pour acheminer l'audio de votre téléviseur vers votre système audio.

*4 Ces informations s'appliquent à l'UE ainsi qu'aux pays dont la législation applicable est conforme aux règlements de l'UE en matière d'étiquetage énergétique.

- *5 Consommation énergétique en kWh par an, en considérant la consommation électrique du poste lorsqu'il reste allumé 4 heures par jour pendant 365 jours. La consommation électrique réelle dépendra du mode d'utilisation du téléviseur.
- *6 Consommation énergétique en kWh par an, en considérant la consommation électrique du poste lorsqu'il reste allumé 8 heures par jour pendant 365 jours. La consommation électrique réelle dépendra du mode d'utilisation du téléviseur.
- *7 La consommation spécifiée en mode de veille est atteinte une fois que le téléviseur a terminé tous les processus internes nécessaires.
- *8 La consommation électrique en veille augmentera lorsque votre téléviseur sera connecté au réseau.

Remarque

- La disponibilité des accessoires en option varie selon les pays, les régions, les modèles de téléviseur et les stocks.
- La conception et les spécifications sont sujettes à modification sans préavis.
- Des abonnements à des services et à des applications peuvent être requis et des conditions, des frais et/ou des frais supplémentaires peuvent s'appliquer lorsque vous utilisez l'Assistant Google.

Remarques sur la fonction de télévision numérique

- Toutes les fonctions relatives à la télévision numérique (**DVB**) ne sont valables que dans les pays ou les régions où sont diffusés des signaux numériques terrestres DVB-T/DVB-T2 (MPEG-2 et H.264/MPEG-4 AVC). Vérifiez auprès de votre revendeur si vous pouvez capter un signal DVB-T/DVB-T2 là où vous vivez.
- Ce téléviseur est conforme aux spécifications DVB-T/DVB-T2, mais sa compatibilité avec les émissions numériques terrestres DVB-T/DVB-T2 futures n'est pas garantie.
- Il est possible que certaines fonctions de télévision numérique ne soient pas disponibles dans tous les pays/régions.

Informations sur les marques commerciales

- Les termes HDMI et High-Definition Multimedia Interface ainsi que le logo HDMI sont des marques commerciales ou des marques déposées de HDMI Licensing Administrator, Inc. aux États-Unis et dans d'autres pays.
- Fabriqué sous licence de Dolby Laboratories. Dolby, Dolby Audio et le symbole double-D sont des marques de Dolby Laboratories.
- Google, Google Play, Chromecast, YouTube, Android TV et les autres marques et logos associés sont des marques de Google LLC.

- Pour les brevets DTS, visitez <http://patents.dts.com>. Fabriqué sous licence de DTS, Inc. DTS, le symbole, DTS et le symbole utilisés conjointement, DTS-HD, aet le logo DTS-HD sont des marques commerciales ou des marques déposées de DTS, Inc. aux États-Unis et/ou dans d'autres pays. © DTS, Inc. Tous droits réservés.
- Netflix est une marque déposée de Netflix, Inc.
- Toutes les autres marques commerciales appartiennent à leurs propriétaires respectifs.

О руководствах

Телевизор поставляется вместе со следующими руководствами. Пожалуйста, сохраняйте руководства для консультаций в будущем.

Руководство по установке

- Установка и настройка телевизора.

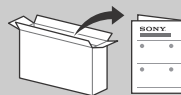

Справочник (данное руководство) / Документация по безопасности

- Сведения по безопасности, пульт ДУ, поиск неисправностей, настенная установка, технические характеристики и т.п.



Справочное руководство (экранное руководство)

- Настройки, функции Android TV, подключение к сети Интернет, поиск неисправностей и т.п.
- Чтобы открыть его, нажмите кнопку **HELP** на пульте ДУ и выберите Справочное руководство.



- Вы можете просматривать Справочное руководство на смартфоне.



https://rd1.sony.net/help/tv/ggar1/h_ga/

ВАЖНО – Перед использованием этим продуктом Sony прочтите Лицензионное соглашение с конечным пользователем программного обеспечения.

Пользование данным продуктом означает принятие вами Лицензионного соглашения с конечным пользователем программного обеспечения. Лицензионное соглашение между вами и Sony доступно в режиме онлайн на веб-сайте Sony (<http://www.sony.net/tv-software-licenses2/>) или на экране вашего продукта. Перейдите в расположение [Установки] → [Настройки BRAVIA] → [Клиентская поддержка] → [Примечания и лицензии].

Примечание

- Перед началом работы с телевизором прочитайте раздел "Сведения по безопасности".
- Для получения дополнительных сведений по безопасности ознакомьтесь прилагаемой документацией по безопасности.
- Инструкции "Установка телевизора на стену" содержатся в данном руководстве по эксплуатации телевизора.
- Рисунки и изображения, используемые в документе "Руководство по установке" и в настоящем руководстве, представлены только для справки и могут отличаться от фактического изделия.

Расположение идентифицирующей этикетки

Наклейки с номером модели и потребляемой мощностью расположены на задней панели телевизора.

Для моделей с прилагаемым адаптером переменного тока: Этикетки с номером модели и серийным номером адаптера переменного тока расположены снизу адаптера.

Сведения по безопасности

Установка/подключение

Во избежание возгорания, поражения электрическим током, повреждения телевизора и/или травм выполняйте установку и эксплуатацию телевизора в соответствии с нижеследующими указаниями.

Установка

- Телевизор следует устанавливать вблизи легкодоступной электророзетки переменного тока.
- Во избежание опрокидывания устройства, получения травмы или повреждения имущества установите телевизор на устойчивую ровную поверхность.
- Установите телевизор в таком месте, где его нельзя задеть или опрокинуть.
- Установите телевизор таким образом, чтобы его настольная подставка не выступала за подставку для телевизора (не входит в комплект). Если настольная подставка выступает за подставку для телевизора, телевизор может опрокинуться и упасть, что может привести к травме или повреждению телевизора.

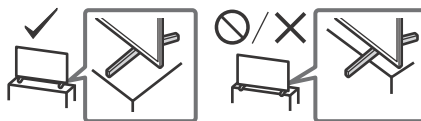

Перемещение

- Перед перемещением телевизора отсоедините от него все кабели.
- Для переноски телевизора больших размеров требуются два или более человек.
- При переноске телевизора вручную держите его, как показано ниже. Не прикладывайте усилия к ЖК-панели и рамке экрана.
- При подъеме или перемещении телевизора крепко придерживайте его снизу.

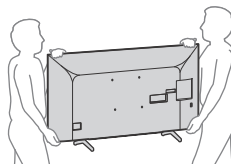

- При перевозке берегите телевизор от ударов и сильной вибрации.

- Если необходимо доставить телевизор в ремонтную мастерскую или перевезти в другое место, упакуйте его в картонную коробку и упаковочный материал, в которых он поставлялся изначально.

Предотвращение опрокидывания (Модели, поставляющиеся с комплектом поддерживающих ремней)

См. руководство по установке, расположенное сверху упаковки.
Входящий в комплект поставки деревянный винт предназначен исключительно для крепления к неподвижным объектам, изготовленным из дерева.

(Кроме моделей, которые поставляются с комплектом поддерживающих ремней) KD-65X7577H / 65X7500H

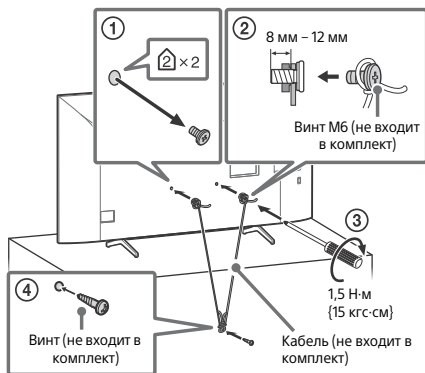

KD-55X7577H / 55X7500H / 49X7500H / 43X7500H

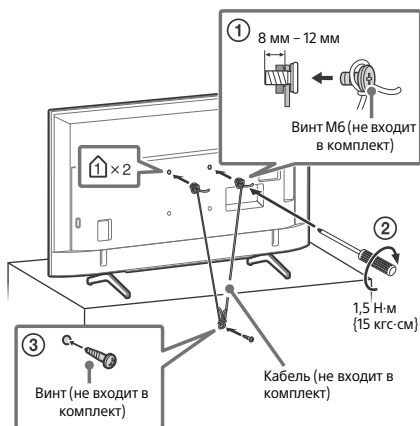

Пульт ДУ и телевизор

Форма, положение, наличие и функция кнопки пульта дистанционного управления зависят от региона/страны/модели телевизора.

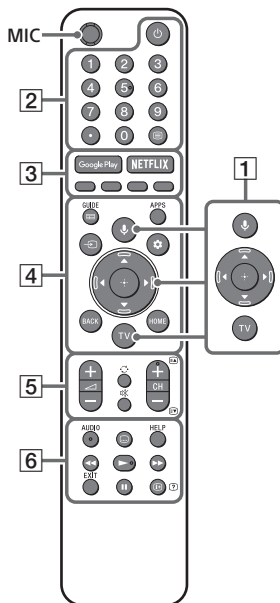

- 1** **🎤 (микрофон):** Используйте Google Ассистент*¹*² или голосовой поиск*².
▲/▼/◀/▶/⊕: Навигация и выбор пунктов экранного меню.
TV: Переключение на канал телевизора или вход.
- 2** **⏻ (режим ожидания телевизора)**
Цифровые кнопки
● (точка)
☰ (текст): Отображение текстовой информации.
- 3** **Google Play / NETFLIX*¹*³ / Цветные кнопки**
- 4** **GUIDE/☰:** Отобразите электронную программу телепередач телевизора или ТВ-приставка*¹.
APPS: Отобразить список установленных приложений.

→ (выбор источника входного сигнала): Служит для отображения и выбора источника входного сигнала и т.д.

⚙ (Меню действий): Отображение меню действий.

BACK

HOME

5 ↗ +/- (громкость)

↻ (переход)

⊗ (отключение звука)

CH +/-/⏪/⏩: Выбор канала или следующей (⏪) / предыдущей (⏩) страницы.

6 **AUDIO***4: Выбор языка для многоязычного источника или двухканального звука (функция зависит от источника программы).

⋮ (установка субтитров)

HELP: Отображение меню "Служба поддержки".

⏮/⏭/⏭/⏮/⏮

EXIT

i+/? (информация/Вывод скрытого текста): Отображение информации.

*1 Только в определенных регионах/странах/моделях телевизора/языках.

*2 Для использования Google Ассистента или голосового поиска требуется подключение к сети Интернет.

*3 Установка может потребоваться в зависимости от региона/страны.

*4 Быстрый доступ обеспечивается нажатием и удержанием кнопки **AUDIO**.

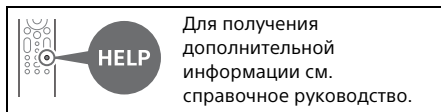

KD-65X7577H / 65X7500H

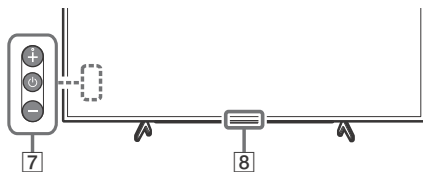

KD-55X7577H / 55X7500H / 49X7500H / 43X7500H

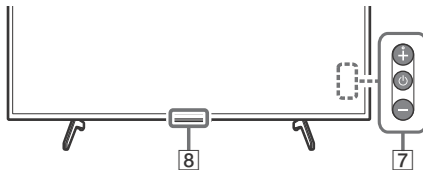

7 ⏻ (питание)/+/-

8 Датчик пульта дистанционного управления / LED

Установка телевизора на стену

Использование дополнительного Кронштейна для настенной установки (SU-WL450)* (не входит в комплект)

К сведению покупателей:

Для обеспечения сохранности изделия и из соображений безопасности компания Sony настоятельно рекомендует привлекать для установки телевизора только дилеров или лицензированных подрядчиков Sony. Не пытайтесь выполнить установку самостоятельно.

К сведению дилеров и подрядчиков Sony:

Уделяйте повышенное внимание безопасности во время установки, периодического обслуживания и осмотра данного изделия.

Сведения по монтажу с помощью кронштейна для настенной установки

В данном руководстве по эксплуатации телевизора представлены только шаги по подготовке к установке телевизора перед монтажом на стену. Для получения инструкций по установке Кронштейна для настенной установки см. сведения об установке (Кронштейн для настенной установки) на странице вашей модели телевизора.

<https://www.sony-asia.com/support>

Подготовка к установке на стену

- Подготовьте телевизор к установке на Кронштейн для настенной установки перед подключением кабелей.
- Следуйте входящим в комплект Кронштейна для настенной установки инструкциям, относящимся к данной модели. Для правильной установки телевизора необходим достаточный опыт, в особенности при определении того, в состоянии ли стена выдержать вес телевизора.

- Обязательно привлеките для установки этого изделия на стену дилеров или лицензированных подрядчиков Sony и строго соблюдайте технику безопасности при выполнении работ по установке. Компания Sony не несет ответственности за любые поломки или травмы, вызванные неправильным обращением с изделием или его неправильной установкой.
- Вилы для кронштейна для настенной установки не входят в комплект.
- Настенная установка телевизора должна выполняться только квалифицированными специалистами сервисной службы.
- По соображениям безопасности настоятельно рекомендуется использовать аксессуары Sony, в том числе:
 - Кронштейн для настенной установки SU-WL450
- Обязательно используйте винты, прилагаемые к Кронштейну для настенной установки, когда будете прикреплять Кронштейн для настенной установки к телевизору. Прилагаемые винты имеют конструкцию, которая указана на рисунке, при измерении от контактной поверхности Кронштейна для настенной установки. Диаметр и длина винтов различаются в зависимости от модели кронштейна для настенной установки. Использование винтов, отличных от входящих в комплект поставки, может привести к повреждению телевизора или вызвать его падение и т. д.

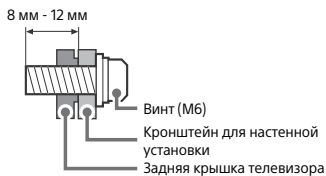

- Храните неиспользуемые винты и настольную подставку в надежном месте, пока не будете готовы закрепить настольную подставку. Храните винты в недоступном для детей месте.

* Только в определенных регионах/странах/моделях телевизора.

Примечание

- Во избежание повреждения ЖК-дисплея во время отсоединения настольной подставки разместите телевизор экраном вниз на устойчивой ровной поверхности, накрытой толстой мягкой тканью. (KD-49X7500H / 43X7500H)

KD-65X7577H / 65X7500H

Извлеките винты из задней панели телевизора.

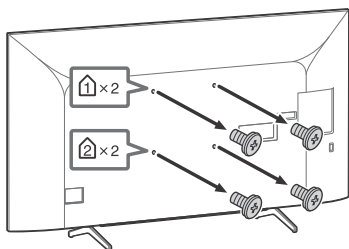

Отсоедините настольную подставку от телевизора

KD-65X7577H / 65X7500H

1 Извлекайте стороны настольной подставки поочередно. Крепко удерживайте настольную подставку двумя руками, пока другие приподнимают телевизор.

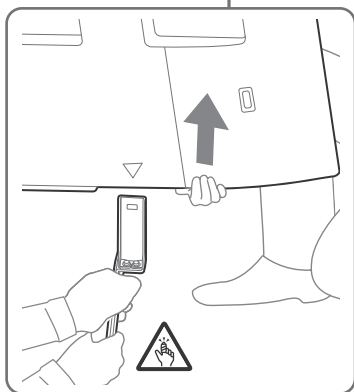
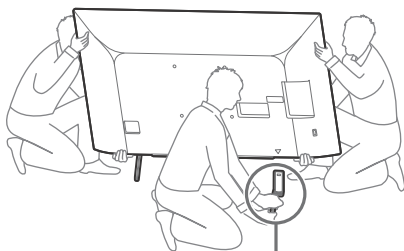

2 Повторите указанное действие и извлеките другую сторону настольной подставки.

Примечание

- Для отсоединения настольной подставки необходимо три или более человека.
- Будьте осторожны и не используйте чрезмерную силу при отсоединении настольной подставки от телевизора, так как это может привести к падению телевизора и травмированию кого-либо или повреждению телевизора.
- Будьте осторожны при обращении с настольной подставкой, чтобы предотвратить повреждение телевизора.
- Будьте осторожны при поднятии телевизора, так как настольная подставка может отсоединиться и упасть, что может привести к травме.
- Будьте осторожны при отсоединении настольной подставки от телевизора во избежание опрокидывания устройства и повреждения поверхности, на которой расположен телевизор.

KD-55X7577H / 55X7500H

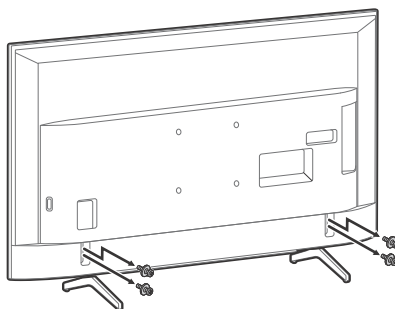

KD-49X7500H / 43X7500H

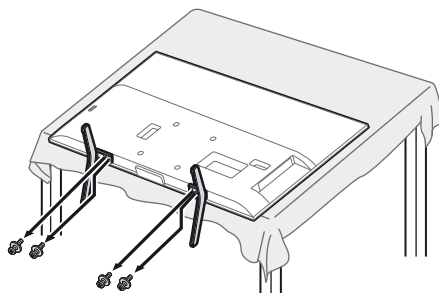

Поиск неисправностей

Основные способы поиска и устранения неисправностей для следующих проблем: пустой экран, отсутствие звука, замерзший кадр, отсутствие реакции телевизора при нажатии кнопок, потеря сети. При возникновении данных проблем выполните следующие действия.

- 1 Перезапустите телевизор, нажав и удерживая кнопку питания на пульте дистанционного управления, пока не отобразится меню. Выберите “Перезапустить” для перезапуска телевизора. Если телевизор не возвращается в предыдущий режим, попробуйте отсоединить кабель питания переменного тока (сетевой кабель). Затем нажмите кнопку питания на телевизоре и отпустите ее. Подождите две минуты, а затем снова подключите кабель питания переменного тока (сетевой кабель).
- 2 См. справочное руководство в меню “Служба поддержки”, нажав **HELP** на пульте дистанционного управления.
- 3 Подключите телевизор к Интернету и выполните обновление программного обеспечения. Компания Sony рекомендует своевременно обновлять программное обеспечение телевизора. Благодаря обновлению программного обеспечения улучшаются рабочие характеристики телевизора, а также доступны новые функции.
- 4 Посетите веб-сайт поддержки Sony (информация представлена в конце этого руководства).

При включении телевизор может некоторое время не включаться — даже при нажатии кнопки питания на пульте дистанционного управления или самом телевизоре.

Для инициализации системы требуется некоторое время. Подождите примерно одну минуту, затем повторите попытку.

Не работает пульт дистанционного управления.

- Замените батарейки.

Забыли пароль для функции “Замок от детей”.

- Введите 4357 в качестве PIN-кода и введите новый PIN-код.

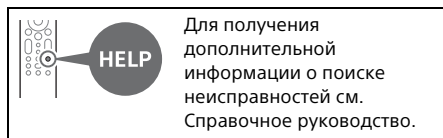

Технические характеристики

Система

Система панели: Панель ЖКД
(жидкокристаллический дисплей),
Светодиодная подсветка

Система телевидения: В зависимости от
выбранной страны/региона
Аналоговый: В/G, I, D/K, M
Цифровой: DVB-T/DVB-T2

Система цвета: PAL/SECAM/NTSC3.58/
NTSC4.43

Диапазон принимаемых каналов: В
зависимости от выбранной страны/региона
Аналоговый: UHF/VHF/кабель
Цифровой: UHF/VHF

Выход звука: 10 Вт + 10 Вт

Беспроводная технология
Протокол IEEE 802.11a/b/g/n/ac
(Функция IEEE 802.11ac может быть
недоступна в некоторых странах/регионах.)
Bluetooth® версии 4.2

Входные/выходные разъемы

Антенна/кабель

Разъем 75 Ом для VHF/UHF

↻ / ↻ AV IN

Видео-/аудиовход (гнезда типа "тюльпан")

HDMI IN 1/2/3 (с поддержкой разрешения 4K
и HDCP 2.3)

Видео:

4096 × 2160p (50, 60 Гц)*¹, 4096 × 2160p
(24 Гц), 3840 × 2160p (50, 60 Гц)*¹, 3840 ×
2160p (24, 25, 30 Гц), 1080p (30, 50, 60 Гц),
1080/24p, 1080i (50, 60 Гц), 720p (30, 50,
60 Гц), 720/24p, 576p, 576i, 480p, 480i,
Форматы ПК*²

Аудио:

Двухканальный линейный PCM: 32/44,1/
48 кГц 16/20/24 бит, Dolby Audio, DTS HD

ARC (Audio Return Channel) (только
HDMI IN 3)*³

Двухканальный линейный PCM: 48 кГц
16 бит, Dolby Audio, DTS

↻ DIGITAL AUDIO OUT (OPTICAL)

Цифровой оптический разъем
(двухканальный линейный PCM: 48 кГц
16 бит, Dolby Audio, DTS)

⌂ (стерео мини-джек)

Наушники

↻ 1, ↻ 2

USB-порты 1 и 2 поддерживают
высокоскоростное соединение USB
(USB 2.0)

LAN

Разъем 10BASE-T/100BASE-TX (скорость
соединения зависит от операционной
среды сети. Скорость и качество передачи
данных не гарантируются.)

⊖ ⊕ DC IN 19.5 V (только модели с
прилагаемым адаптером переменного тока)
Вход адаптера переменного тока

Электропитание и прочее

Требования по электропитанию
кроме моделей с прилагаемым адаптером
переменного тока
110 В – 240 В пер. тока, 50/60 Гц
только модели с прилагаемым адаптером
переменного тока
19,5 В пост. тока с адаптером переменного
тока
Номинальное электропитание: входное
электропитание 100 В – 240 В пер. тока, 50/
60 Гц

Класс энергопотребления*⁴

(Только для Иордании)

KD-65X7577H / 65X7500H: B

KD-55X7577H / 55X7500H: B

KD-49X7500H: A

KD-43X7500H: A

(Только для Египта)

KD-65X7577H / 65X7500H: C

KD-55X7577H / 55X7500H: C

KD-49X7500H: B

KD-43X7500H: C

Размер экрана (по диагонали) (прибл.)

KD-65X7577H / 65X7500H: 65 дюймов /
163,9 см

KD-55X7577H / 55X7500H: 55 дюймов /

138,8 см

KD-49X7500H: 49 дюймов / 123,2 см

KD-43X7500H: 43 дюймов / 108,0 см

Энергопотребление

Указана на задней панели телевизора

Энергопотребление*⁴

В режиме [Стандартный]

(Только для Иордании)

KD-65X7577H / 65X7500H: 163 Вт

KD-55X7577H / 55X7500H: 118 Вт

KD-49X7500H: 76 Вт

KD-43X7500H: 68 Вт

(Только для Египта)
KD-65X7577H / 65X7500H: 162 Вт
KD-55X7577H / 55X7500H: 117 Вт
KD-49X7500H: 75,3 Вт
KD-43X7500H: 66,9 Вт

В режиме [Яркий]
KD-65X7577H / 65X7500H: 241 Вт
KD-55X7577H / 55X7500H: 174 Вт
KD-49X7500H: 100 Вт
KD-43X7500H: 95 Вт

Ежегодное энергопотребление*4
(Только для Иордании)*5
KD-65X7577H / 65X7500H: 238 в кВт-ч за год
KD-55X7577H / 55X7500H: 172 в кВт-ч за год
KD-49X7500H: 111 в кВт-ч за год
KD-43X7500H: 99 в кВт-ч за год
(Только для Египта)*6
KD-65X7577H / 65X7500H: 450 в кВт-ч за год
KD-55X7577H / 55X7500H: 325 в кВт-ч за год
KD-49X7500H: 209 в кВт-ч за год
KD-43X7500H: 186 в кВт-ч за год

Мощность, потребляемая в дежурном режиме*4*7*8: 0,50 Вт

Разрешение экрана: 3840 точек (по горизонтали) × 2160 строк (по вертикали)

Выходные параметры
USB 1/2

5 В ---, 500 мА, МАКС.

Размеры (прибл.) (ш × в × г) (мм)

С настольной подставкой (Без настольной подставки)
KD-65X7577H / 65X7500H: 1463 x 904 x 340
(1463 x 845 x 80)
KD-55X7577H / 55X7500H: 1241 x 781 x 340
(1241 x 721 x 79)
KD-49X7500H: 1101 x 702 x 286 (1101 x 645 x 57)
KD-43X7500H: 970 x 628 x 286 (970 x 570 x 57)

Масса (прибл.) (кг)

С настольной подставкой (Без настольной подставки)
KD-65X7577H / 65X7500H: 21 (20,1)
KD-55X7577H / 55X7500H: 15,9 (15)
KD-49X7500H: 12,5 (12)
KD-43X7500H: 10,1 (9,6)

Прочее

Дополнительные аксессуары
Кронштейн для настенной установки:
SU-WL450
Рабочая температура: 0 °C – 40 °C

- *1 Для поддержки скорости 18 Гбит/с задайте для параметра [Формат сигнала HDMI] значение [Расширенный формат].
- *2 Для получения подробной информации см. справочное руководство.
- *3 Подключите аудиосистему к HDMI IN 3 для перенаправления аудиосигнала телевизора на аудиосистему.
- *4 Эта информация предназначена для стран ЕС и других стран, в основе соответствующих норм которых лежат нормы по энергетической маркировке ЕС.
- *5 За потребление электроэнергии в кВт-ч за год принято энергопотребление телевизора, работающего 4 часа в день в течение 365 дней. Фактическое энергопотребление будет напрямую зависеть от способа использования телевизора.
- *6 За потребление электроэнергии в кВт-ч за год принято энергопотребление телевизора, работающего 8 часа в день в течение 365 дней. Фактическое энергопотребление будет напрямую зависеть от способа использования телевизора.
- *7 Указанная величина мощности потребления в режиме ожидания достигается после того, как телевизор выполнит необходимые внутренние процессы.
- *8 Потребляемая мощность в режиме ожидания увеличится при подключении телевизора к сети.

Примечание

- Доступность дополнительных аксессуаров зависит от страны/региона/модели телевизора/наличия в продаже.
- Конструкция и технические характеристики могут быть изменены без уведомления.
- Могут потребоваться подписки для служб и приложений, а также применяться дополнительные положения, условия и/или тарифы оплаты при пользовании Google Ассистентом.

Примечание относительно цифрового ТВ

- Все функции, относящиеся к цифровому ТВ (**DVB**), будут действовать только в тех странах или регионах, в которых ведется эфирная цифровая трансляция сигналов DVB-T/DVB-T2 (MPEG-2 и H.264/MPEG-4 AVC). Уточните у своего дилера, обеспечен ли прием сигнала DVB-T/DVB-T2 по вашему месту жительства.
- Несмотря на то что данный телевизор удовлетворяет характеристикам DVB-T/DVB-T2, не гарантируется его совместимость с цифровым эфирным вещанием в формате DVB-T/DVB-T2 в будущем.
- Некоторые из функций цифрового ТВ могут быть недоступны в некоторых странах/регионах.

Информация о торговых марках

- Термины HDMI и HDMI High-Definition Multimedia Interface и Логотип HDMI являются товарными знаками или зарегистрированными товарными знаками HDMI Licensing Administrator, Inc. в Соединенных Штатах и других странах.
- Произведено по лицензии Dolby Laboratories. Название Dolby, Dolby Audio и символ с двойной буквой D являются торговыми марками Dolby Laboratories.
- Google, Google Play, Chromecast, YouTube, Android TV и сопутствующие марки и логотипы являются торговыми знаками корпорации Google LLC.
- Сведения о патентах DTS см. <http://patents.dts.com>. Изготовлено по лицензии DTS, Inc. DTS, символ, а также DTS и символ вместе, DTS-HD и DTS-HD являются зарегистрированными торговыми марками или торговыми марками DTS, Inc. в США и/или других странах. © DTS, Inc. Все права защищены.
- Netflix является зарегистрированной торговой маркой Netflix, Inc.
- Все другие торговые марки являются собственностью соответствующих владельцев.

(فقط برای مصر)^{6۹}

KD-65X7577H / 65X7500H: 450 کیلووات ساعت در سال

KD-55X7577H / 55X7500H: 325 کیلووات ساعت در سال

KD-49X7500H: 209 کیلووات ساعت در سال

KD-43X7500H: 186 کیلووات ساعت در سال

مصرف برق در حالت آماده به کار^{۸۰۷۴*}: 0.50 وات

وضوح نمایش: 3,840 پیکسل (افقی) × 2,160 خط (عمودی)

رتبه بندی خروجی

USB 1/2

5 ولت ---، 500 میلی آمپر حداکثر

ابعاد (تقریباً) (عرض × ارتفاع × طول) (میلی متر)

با پایه رومیزی (بدون پایه رومیزی)

KD-65X7577H / 65X7500H: 340 x 904 x 1,463 x 845

(80)

KD-55X7577H / 55X7500H: 340 x 781 x 1,241 x 721

(79)

KD-49X7500H: 286 x 702 x 1,101 x 645 (57)

KD-43X7500H: 286 x 628 x 970 x 570 (57)

جرم (تقریباً) (کیلوگرم)

با پایه رومیزی (بدون پایه رومیزی)

KD-65X7577H / 65X7500H: 21 (20.1)

KD-55X7577H / 55X7500H: 15.9 (15)

KD-49X7500H: 12.5 (12)

KD-43X7500H: 10.1 (9.6)

سایر موارد

لوازم جانبی اختیاری

پایه نصب دیواری: SU-WL450

دمای کارکرد: 0 تا 40 درجه سانتی گراد

1* برای پشتیبانی از سرعت از 18 گیگابیت بر ثانیه، [فرمت سیگنال HDMI] را روی [فرمت تقویت شده] قرار دهید.

2* برای جزئیات بیشتر به راهنمای کمک مراجعه کنید.

3* سیستم صوتی تان را به 3 HDMI IN وصل کنید تا صدای تلویزیون شما در سیستم صوتی تان پخش شود.

4* این اطلاعات برای اتحادیه اروپا و سایر کشورهایی است که مقررات مربوطه آنها بر اساس مقررات پرچسب انرژی اتحادیه اروپا است.

5* میزان مصرف انرژی بر حسب کیلووات ساعت در هر سال بسته به میزان مصرف برق تلویزیونی که در هر روز 4 ساعت به مدت 365 روز کار کند، میزان واقعی مصرف انرژی به نحوه استفاده از تلویزیون بستگی دارد.

6* میزان مصرف انرژی بر حسب کیلووات ساعت در هر سال بسته به میزان مصرف برق تلویزیونی که در هر روز 8 ساعت به مدت 365 روز کار کند، میزان واقعی مصرف انرژی به نحوه استفاده از تلویزیون بستگی دارد.

7* بعد از اینکه تلویزیون مراحل داخلی و ضروری تلویزیون تمام شد، به انرژی ویژه حالت آماده به کار می رسد.

8* میزان مصرف انرژی در حالت آماده به کار هنگام اتصال تلویزیون به شبکه افزایش میابد.

نکته

- وجود لوازم جانبی اختیاری به کشور/منطقه/مدل تلویزیون/بازار بستگی دارد.
- طراحی و مشخصات ممکن است بدون اطلاع قبلی تغییر کنند.
- ممکن است نیاز به دریافت اشتراک برای بعضی خدمات و برنامه ها باشد، و ضوابط، شرایط و/یا هزینه های دیگری ممکن است هنگام استفاده از دستیار Google اعمال شود.

نکاتی درباره عملکرد تلویزیون دیجیتال

- همه عملکردهای مرتبط با تلویزیون دیجیتال (DVB) فقط در کشورها یا مناطقی کاربرد دارد که سیگنال های دیجیتال زمینی DVB-T/DVB-T2 (H.264/MPEG-4 AVC و MPEG-2) در آنها پخش می شوند. اگر در محل زندگیتان می توانید سیگنال DVB-T/DVB-T2 دریافت کنید، لطفاً این مورد را با فروشنده مطبوعات تأیید کنید.
- این تلویزیون از مشخصات DVB-T/DVB-T2 تبعیت می کند، اما سازگاری با پخش های دیجیتال زمینی DVB-T/DVB-T2 در آینده تضمین نمی شود.
- بعضی از عملکردهای تلویزیون دیجیتال در بعضی کشورها/مناطق ممکن است در دسترس نباشند.

اطلاعات مربوط به مارک تجاری

- واژه های HDMI و HDMI High-Definition Multimedia Interface و آرم HDMI اعلام تجاری با اعلام تجاری ثبت شده Administrator, Inc. در ایالات متحده و سایر کشورهاست.
- تولید شده تحت لیسانس Dolby Laboratories. Dolby Audio. Dolby و علامت D دوتایی، علامت تجاری Dolby Laboratories هستند.
- Google Play, Google, YouTube, Android TV و سایر نشان ها و لوگوهای مرتبط، از علامت های تجاری Google LLC هستند.
- برای اطلاع از حقوق ثبت DTS، به <http://patents.dts.com> مراجعه کنید. تولید شده تحت مجوز. تولید شده تحت لیسانس DTS, Inc. DTS, Inc. Symbol و DTS, Symbol در کنار هم، DTS-HD و آرم DTS-HD علامت تجاری ثبت شده یا علامت تجاری DTS, Inc. در ایالات متحده و/یا کشورهای دیگر هستند. DTS, Inc. © کلیه حقوق محفوظ است.
- Netflix یکی از نشان های تجاری ثبت شده Netflix, Inc. می باشد.
- سایر نشان های تجاری جزء اموال دارندگان مربوطه آنها است.

مشخصات

سیستم

سیستم پانل: صفحه LCD (مایشگر کریستال مایع)، نور پس زمینه LED

سیستم تلویزیون: به کشور/منطقه انتخابی بستگی دارد

آنالوگ: M.D/K.J.B/G

دیجیتال: DVB-T/DVB-T2

سیستم رنگی: NTSC4.43/NTSC3.58/SECAM/PAL

پوشش کانال: به کشور/منطقه انتخابی بستگی دارد

آنالوگ: VHF/UHF/کابلی

دیجیتال: VHF/UHF

خروجی صدا: 10 وات + 10 وات

فن آوری بی سیم

پروتکل IEEE 802.11a/b/g/n/ac

(IEEE 802.11ac) ممکن است بسته به کشورها/مناطق مختلف در دسترس

(نباشد)

*Bluetooth نسخه 4.2

فیش های ورودی/خروجی

آنتن (هوایی/کابلی)

پایانه خارجی 75 اهم برای UHF/VHF

AV IN 

ورودی تصویر/صدا (فیش های صوتی)

HDMI IN 1/2/3 (از وضوح 4K پشتیبانی می کند، سازگار با HDCP 2.3)

ویدیو:

2160p × 4096 (هرتز) × 4096 (هرتز) × 4096 (هرتز) × 4096 (هرتز)

2160p × 3840 (هرتز) × 3840 (هرتز) × 3840 (هرتز) × 3840 (هرتز)

1080p (30, 50, 60 هرتز)، 1080i (30, 50, 60 هرتز)، 720p

(30, 50, 60 هرتز)، 480p، 576i، 576p، 720/24p، 480i، 480p

PC فرمت های²

صدا:

PCM خطی دو کاناله: 48/44.1/32 کیلوهرتز 24/20/16 بیت،

Dolby Audio، DTS HD

ARC (Audio Return Channel) (فقط HDMI IN 3)³

PCM خطی دو کاناله: 48 کیلوهرتز 16 بیت، DTS، Dolby Audio

DIGITAL AUDIO OUT (OPTICAL) 

فیش نوری دیجیتال PCM خطی دو کاناله: 48 کیلوهرتز 16 بیت،

Dolby Audio، DTS

 (فیش کوچک استریو)

هدفون

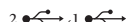

پورت USB 1 و 2 با پشتیبانی از High Speed USB (USB 2.0)

LAN 

رابط 10BASE-T/100BASE-TX (بسته به محیط کارکرد شبکه، سرعت

اتصال ممکن است متفاوت باشد. درجه و کیفیت ارتباط تضمین نمی شود.)

DC IN 19.5 V 

ورودی آداپتور متناوب

برق و سایر موارد

برق مورد نیاز

به جز مدل هایی که دارای آداپتور برق متناوب

110 ولت تا 240 ولت برق متناوب، 60/50 هرتز

فقط مدل های دارای آداپتور برق متناوب

19.5 ولت با آداپتور برق متناوب

رشته بندی: ورودی 100 ولت تا 240 ولت برق متناوب، 60/50 هرتز

گروه کارایی انرژی⁴

(فقط برای اردن)

B :KD-65X7577H / 65X7500H

B :KD-55X7577H / 55X7500H

A :KD-49X7500H

A :KD-43X7500H

(فقط برای مصر)

C :KD-65X7577H / 65X7500H

C :KD-55X7577H / 55X7500H

B :KD-49X7500H

C :KD-43X7500H

اندازه صفحه (به صورت هندسی اندازه گیری شده است) (تقریباً)

KD-65X7577H / 65X7500H: اینچ / 163.9 سانتی متر

KD-55X7577H / 55X7500H: اینچ / 138.8 سانتی متر

KD-49X7500H: اینچ / 123.2 سانتی متر

KD-43X7500H: اینچ / 108.0 سانتی متر

میزان مصرف برق

در پشت تلویزیون مشخص شده است

میزان مصرف برق⁴

در حالت [استاندارد]

(فقط برای اردن)

KD-65X7577H / 65X7500H: 163 وات

KD-55X7577H / 55X7500H: 118 وات

KD-49X7500H: 76 وات

KD-43X7500H: 68 وات

(فقط برای مصر)

KD-65X7577H / 65X7500H: 162 وات

KD-55X7577H / 55X7500H: 117 وات

KD-49X7500H: 75.3 وات

KD-43X7500H: 66.9 وات

در حالت [روشن]

KD-65X7577H / 65X7500H: 241 وات

KD-55X7577H / 55X7500H: 174 وات

KD-49X7500H: 100 وات

KD-43X7500H: 95 وات

مصرف سالانه انرژی⁴

(فقط برای اردن)⁵

KD-65X7577H / 65X7500H: 238 کیلووات ساعت در سال

KD-55X7577H / 55X7500H: 172 کیلووات ساعت در سال

KD-49X7500H: 111 کیلووات ساعت در سال

KD-43X7500H: 99 کیلووات ساعت در سال

عیب یابی

برای عیب یابی کلی مانند: صفحه سیاه، بدون صدا، تصویر ثابت، پاسخگو نبودن تلویزیون یا قطع شدن اتصال شبکه، مراحل زیر را انجام دهید.

1 با فشردن کلید خاموش روشن روی تلویزیون یا کنترل از راه دور، تلویزیون را راه‌اندازی مجدد کنید تا اینکه یک منو ظاهر شود. برای راه‌اندازی مجدد تلویزیون، راه‌اندازی مجدد را انتخاب کنید. اگر تلویزیون بازایی نمی‌شود، کابل برق متناوب را از پریز بکشید. سپس دکمه روشن/خاموش را روی تلویزیون فشار دهید، و آن را رها کنید. دو دقیقه منتظر بمانید و کابل جریان متناوب را در پریز فرو کنید.

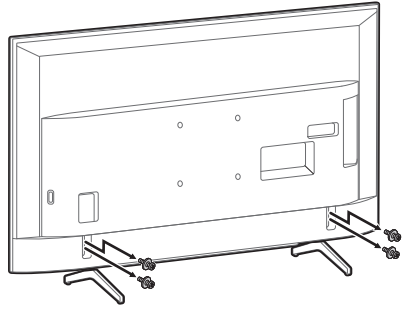

KD-49X7500H / 43X7500H

2 به راهنمای کمک در پشتیبانی از مشتریان رفته و HELP را بر روی کنترل از راه دور فشار دهید.

3 تلویزیون را به اینترنت وصل کنید و نرم افزار را به روز رسانی کنید. Sony توصیه می‌کند نرم افزار تلویزیون خود را به روز نگه دارید. به روزرسانی های نرم افزار، ویژگی های جدید و بهبودهایی از نظر عملکرد ارائه می دهند.

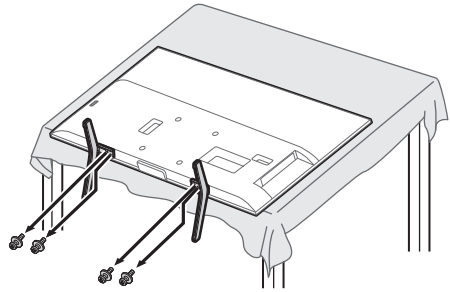

4 به وب سایت پشتیبانی Sony مراجعه کنید (اطلاعات در انتهای این دفترچه راهنما ارائه شده است).

وقتی تلویزیون را به پریز وصل می‌کنید، ممکن است تلویزیون برای مدتی روشن نشود حتی اگر دکمه روشن - خاموش را از روی کنترل از راه دور یا تلویزیون فشار دهید. مدتی طول می‌کشد تا سیستم راه اندازی شود. یک دقیقه منتظر بمانید و سپس دوباره کار کنید.

کنترل از راه دور کار نمی‌کند.

- باتری ها را تعویض کنید.

رمز عبور قفل والدین فراموش شده است.

- 4357 را برای پین بزنید و و پین جدید را وارد کنید.

برای دریافت اطلاعات بیشتر در مورد عیب یابی، به راهنمای کمک مراجعه کنید.



پایه رومیزی را از تلویزیون جدا کنید

KD-65X7577H / 65X7500H

- 1 هر بار یک طرف از پایه رومیزی را بردارید. در حالی که افراد دیگری تلویزیون را بلند کرده‌اند، پایه رومیزی را با هر دو دست محکم نگه دارید.

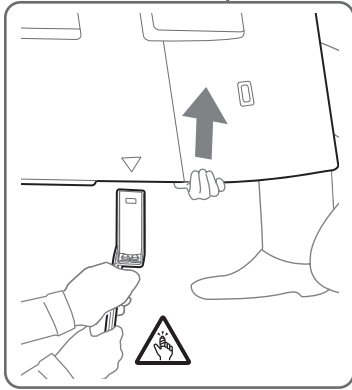
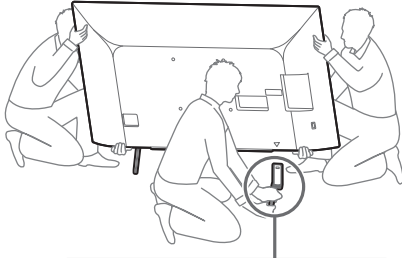

2 مرحله قبل را تکرار کنید و طرف دیگر پایه رومیزی را بردارید.

نکته

- برای جدا کردن پایه رومیزی، سه نفر یا بیشتر لازم است.
- مواظب باشید که در هنگام جدا کردن پایه رومیزی از تلویزیون، از نیروی بیش از اندازه استفاده نکنید چون این کار ممکن است باعث افتادن تلویزیون شود که آن هم ممکن است منجر به جراحات فردی یا آسیب فیزیکی به تلویزیون شود.
- در هنگام کار با پایه رومیزی مواظب باشید تا به تلویزیون آسیب وارد نکنید.
- در زمان بلند کردن تلویزیون، هنگامیکه پایه رومیزی جدا میشود مراقب باشید. پایه رومیزی ممکن است واژگون شود و به افراد آسیب برساند.
- هنگام جدا کردن پایه رومیزی از تلویزیون دقت کنید که مانع افتادن آن و آسیب رساندن به سطحی که تلویزیون روی آن قرار دارد شوید.

- هنگام نصب پایه نصب دیواری به تلویزیون، حتماً از پیچ های ارائه شده همراه با پایه نصب دیواری استفاده کنید.
- پیچ های ارائه شده همانطور که در تصویر نشان داده می شود، هنگامی اندازه گیری می شوند که به سطح پایه نصب دیواری وصل باشند.
- قطر و طول پیچ ها بسته به مدل پایه نصب دیواری، متفاوت است.
- استفاده از پیچ هایی به جز موارد ارائه شده ممکن است باعث صدمه رساندن به بخش داخلی تلویزیون شده یا باعث شود که دستگاه بیفتد، یا دیگر موارد.

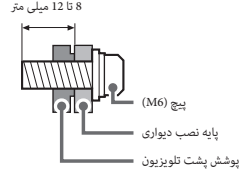

- دقت کنید پایه رومیزی و پیچ های استفاده نشده را در مکان امنی قرار دهید تا زمانی که بخواهید پایه رومیزی را وصل کنید. پیچ ها را دور از دسترس کودکان قرار دهید.

* فقط در بعضی مناطق/کشورها/مدل های تلویزیون محدود.

نکته

- هنگام جدا کردن پایه رومیزی از تلویزیون، روی سطحی هموار و محکم پارچه ای ضخیم و نرم پهن کنید و تلویزیون را از سمت صفحه نمایش بر روی آن قرار دهید تا از آسیب به سطح نمایشگر LCD جلوگیری شود. (KD-49X7500H / 43X7500H)

KD-65X7577H / 65X7500H

پیچ ها را از پشت تلویزیون بیرون بیاورید.

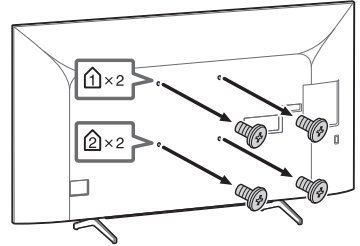

5 \triangleleft +/- (میزان صدا)

⏪ (پرش)

⏩ (بی صدا)

⏪/⏩ +/- CH: کانال، یا صفحه بعدی (⏪) / قبلی (⏩) را انتخاب کنید.

نصب تلویزیون روی دیوار

استفاده از پایه نصب دیواری اختیاری (SU-WL450)* (ضمیمه نیست)

برای مشتریان:

برای محافظت از دستگاه و برای حفظ ایمنی، Sony اکیداً توصیه می کند که نصب تلویزیون توسط فروشندگان Sony یا افراد مجاز صورت گیرد. شخصاً از نصب دستگاه خودداری کنید.

برای فروشندگان یا پیمانکاران مجاز Sony:

در حین نصب، تعمیرات دوره ای و بررسی این دستگاه، دقت کامل داشته باشید.

6 **AUDIO***4: صدای منبع چند زبانی یا صدای دوگانه را انتخاب نمایید (به منبع برنامه بستگی دارد).

⏮ (تنظیم زیرنویس)

HELP: منو پشتیبانی از مشتریان را نمایش دهید.

⏮/⏭/⏩/⏪

EXIT

⏮/⏩ (نمایش اطلاعات/متن): اطلاعات را نمایش دهید.

اطلاعات نصب پایه نصب دیواری

در دفترچه دستورالعمل این تلویزیون فقط مراحل مربوط به آماده سازی تلویزیون برای نصب دیواری ارائه شده است. برای دستورات مربوط به نصب پایه نصب دیواری، اطلاعات نصب (پایه نصب دیواری) را در صفحه محصول مربوط به مدل تلویزیون خود ببینید.

<https://www.sony-asia.com/support>

آمادسازی برای نصب دیواری

- قبل از اتصال کابل، تلویزیون را برای پایه نصب دیواری آماده کنید.
- دستورالعمل های ارائه شده با پایه نصب دیواری را برای مدل دستگاه خود دنبال کنید. برای نصب این تلویزیون لازم است تجربه کافی داشته باشید، مخصوصاً برای تعیین قدرت دیواری که می خواهد وزن تلویزیون را تحمل کند.
- حتماً برای نصب این دستگاه بر روی دیوار به فروشندگان یا افراد مجاز Sony اعتماد کنید و در حین نصب به اصول ایمنی دقت داشته باشید. در صورت بروز آسیب یا جراحت در نتیجه استفاده نادرست یا نصب نامناسب، Sony مسئول نخواهد بود.
- پی چهای پایه نصب دیواری عرضه نشد هاند.
- نصب بر روی دیوار فقط باید توسط پرسنل سرویس کار مجرب انجام شود.
- به دلایل امنیتی، اکیداً توصیه می شود که فقط از لوازم جانبی Sony استفاده کنید، از جمله:

— پایه نصب دیواری SU-WL450

KD-65X7577H / 65X7500H

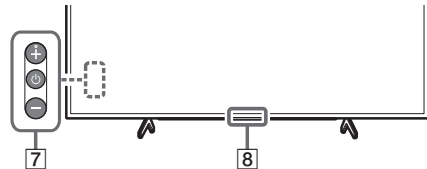

KD-55X7577H / 55X7500H / 49X7500H / 43X7500H

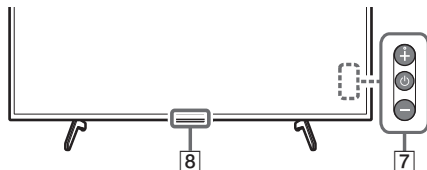

7 (روشن-خاموش)/+/-

8 حسگر کنترل از راه دور / LED

1* فقط در بعضی مناطق/کشورها/مدل های تلویزیون/زبان های محدود.

2* ویژگی دستیار Google یا جستجوی صوتی به اتصال اینترنت نیاز دارد.

3* ممکن است بسته به منطقه/کشور نیاز به نصب باشد.

4* میانبر قابلیت های دسترسی با فشار دادن و نگه داشتن AUDIO اجرا می شود.

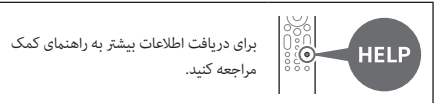

کنترل از راه دور و تلویزیون

شکل ظاهری کنترل از راه دور، محل، امکان دسترسی و عملکرد دکمه های روی کنترل از راه دور بسته به منطقه/کشور/مدل تلویزیون ممکن است متفاوت باشد.

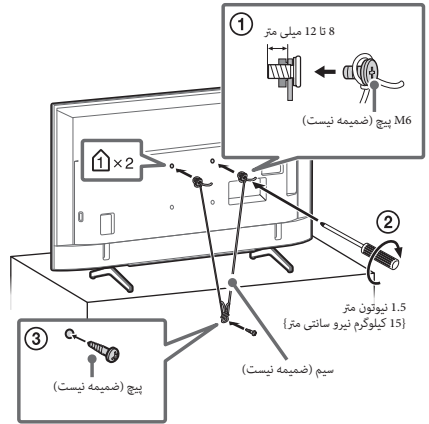
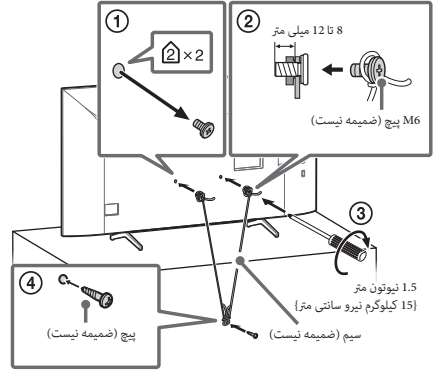
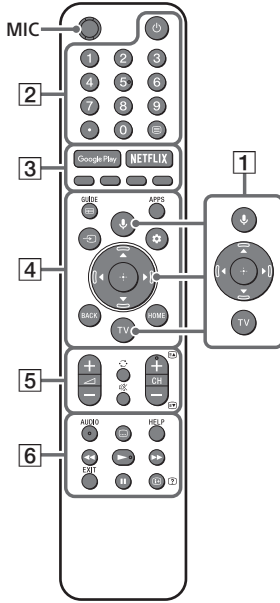

1 (میکروفن): از دستیار Google¹* یا جستجوی صوتی²* استفاده کنید.

: انتخاب و جهت یابی منوی روی صفحه نمایش.

TV: به یک کانال تلویزیونی یا ورودی جابه جا شوید.

2 (تلویزیون آماده به کار)

دکمه های عددی

(نقطه)

(متن): اطلاعات متنی را نمایش دهید.

3 NETFLIX / Google Play¹* / دکمه های رنگی

4 GUIDE: راهنمای برنامه های دیجیتال تلویزیون یا گیرنده ماهوار های/کابلی¹.

APPS: فهرست برنامه های نصب شده را نمایش دهید.

(انتخاب ورودی): منبع ورودی و غیره را نمایش داده و انتخاب کنید.

(منو اقدام): منو اقدام را نمایش دهید.

BACK

HOME

درباره دفترچه های راهنما

دفترچه های زیر همراه با این تلویزیون عرضه می شود. لطفاً آنها را برای مراجعات آتی نزد خود نگاه دارید.

راهنمای نصب

- نصب و راه اندازی تلویزیون.

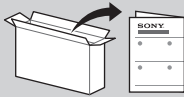

راهنمای مرجع (همین دفترچه) / اسناد و مدارک ایمنی

- اطلاعات ایمنی، کنترل از راه دور، عیب یابی، نصب، دیواری، مشخصات، و غیره.



راهنمای کمک (دفترچه راهنمای روی صفحه)

- تنظیمات، عملکردهای تلویزیون اندروید، اتصال اینترنت، عیب یابی و غیره.
- برای باز کردن آن، دکمه HELP روی کنترل از راه دور را فشار دهید و راهنمای کمک را انتخاب کنید.



- با تلفن هوشمند خود می توانید به راهنمای کمک مراجعه کنید.

https://rd1.sony.net/help/tv/ggar1/h_ga/



- تلویزیون را به گونه ای نصب کنید که پایه بالایی میز تلویزیون، جلوتر از پایه تلویزیون (ضمیمه نیست) قرار نگیرد. اگر پایه بالایی میز تلویزیون جلوتر از پایه تلویزیون قرار بگیرد، ممکن است باعث افتادن تلویزیون، شود و به آسیب فردی یا خسارت تلویزیون منجر شود.

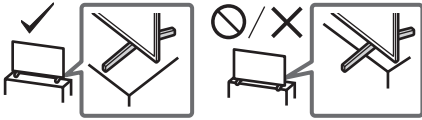

مهم - قبل از شروع استفاده از محصول Sony خود، توافقی نامه مجوز نرم افزاری کاربر نهایی را مطالعه کنید. استفاده از محصول به منزله پذیرش مفاد توافق نامه مجوز نرم افزاری کاربر نهایی است. توافقی نامه مجوز نرم افزاری مابین شما و Sony به صورت آنلاین در وب سایت Sony به آدرس <http://www.sony.net/tv-software-licenses2> یا روی صفحه محصولتان قابل دسترسی می باشد. به [تنظیمات] ← [BRAVIA] ← [پشتیبانی مشتری] ← [اعلانها و موجودها] بروید.

تکته

- قبل از کار کردن با تلویزیون، لطفاً "اطلاعات ایمنی" را بخوانید.
- برای کسب اطلاعات ایمنی بیشتر، اسناد و مدارک ایمنی همراه محصول را مطالعه فرمایید.
- دستورالعمل های مربوط به "نصب تلویزیون روی دیوار" در دفترچه دستورالعمل تلویزیون موجود است.
- تصاویر و عکس های به کار رفته در راهنمای نصب و این دفترچه راهنما، فقط به عنوان مرجع کاربرد دارند و ممکن است با محصول واقعی تفاوت داشته باشند.

محل برچسب شناسایی

- برچسب های مربوط به شماره مدل تلویزیون و درجه بندی منبع برق در پشت تلویزیون هستند.
- برای مدل های دارای آداپتور برق متناوب:
- برچسب های شماره مدل آداپتور متناوب و شماره سریال در پایین آداپتور قرار گرفته اند.

اطلاعات ایمنی

نصب/راه اندازی

تلویزیون را با توجه به دستورالعمل های زیر نصب کنید و از آن استفاده کنید تا هرگونه احتمال بروز خطر آتش سوزی، برق گرفتگی یا آسیب وارد آمدن و/یا جراحت از بین برود.

نصب

- تلویزیون را نباید نزدیک یک پریز برق متناوب قرار دهید که به راحتی قابل دسترسی باشد.
- برای جلوگیری از افتادن تلویزیون و ایجاد آسیب بدنی یا آسیب به اموال، آن را روی یک سطح پایدار و صاف قرار دهید.
- تلویزیون را جایی قرار دهید که امکان کشیدن و فشار آوردن به آن یا برخورد با آن وجود نداشته باشد.

جابجایی

- قبل از جابجایی تلویزیون، همه کابل ها را جدا کنید.
- برای حمل یک تلویزیون بزرگ به دو یا چندین نفر نیاز دارید.
- وقتی تلویزیون را در دست جابجا می کنید، آن را همانطور که در زیر نشان داده شده است، در دست بگیرید. روی صفحه LCD و قاب اطراف صفحه فشار وارد نکنید.
- هنگام بلند کردن و جابجا کردن دستگاه تلویزیون، آنرا بطور محکم از زیر نگه دارید.

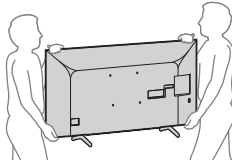

- وقتی تلویزیون را جابجا می کنید، از تکان دادن و لرزش بسیار زیاد خودداری کنید.
- وقتی تلویزیون را برای تعمیرات جابجا می کنید یا وقتی آن را حرکت می دهید، با استفاده از کارتن اولیه اش و مواد بسته بندی، آن را ببندید.

جلوگیری از افتادن

(مدل هایی که کیت کمری پشتیبان همراهشان ارائه شده است)

- به راهنمای نصب که در بالای کوسن قرار گرفته است مراجعه کنید.
- پیچ چوبی ارائه شده، فقط برای وصل کردن به یک قطعه جامد از جنس چوب است.

(المصر فقط)^{6*}

KD-65X7577H / 65X7500H : 450 كيلو وات في الساعة سنويًا

KD-55X7577H / 55X7500H : 325 كيلو وات في الساعة سنويًا

KD-49X7500H : 209 كيلو وات في الساعة سنويًا

KD-43X7500H : 186 كيلو وات في الساعة سنويًا

استهلاك الطاقة الاحتياطية^{8,7,4*}: 0.50 واط

دقة شاشة العرض: 3,840 البيكسلات (أفقي) × 2,160 خط (عمودي)

معدل الخرج

USB 1/2

5 فولت ---، 500 mA MAX

ملاحظات تتناول وظيفة التلفزيون الرقمية

- أية وظائف تتعلق بالتلفزيون الرقمي (DVB) تعمل فقط في البلدان أو المناطق التي DVB-T/DVB-T2 و MPEG-2 و MPEG-4 AVC/H.264. تُبث فيها الإشارات الأرضية الرقمية. يرجى التأكد مع البائع المحلي إذا كان بإمكانك استلام إشارة DVB-T/DVB-T2 حيث تظن.
- يتوافق جهاز التلفزيون هذا مع المواصفات الفنية DVB-T/DVB-T2. ولكن لا يمكن ضمان التوافقية مع عمليات البث الأرضي الرقمية المستقبلية DVB-T/DVB-T2.
- لا يمكن إتاحة بعض وظائف التلفزيون الرقمي في بعض البلدان/المناطق.

معلومات عن العلامات التجارية

- مصطلح HDMI High-Definition Multimedia Interface وشعار HDMI علامات تجارية مسجلة لشركة HDMI Licensing Administrator, Inc. في الولايات المتحدة الأمريكية ودول أخرى.
- تم التصنيع بموجب ترخيص من معام Dolby. إن Dolby و Dolby Digital ورمز D المزودج تمثل علامات تجارية لمعامل Dolby.
- Android TV, YouTube, Chromecast, Google Play, Google و العلامات الأخرى ذات الصلة بالعلامات التجارية لشركة Google LLC.
- للتعرف على براءات اختراع DTS، انظر <http://patents.dts.com>. مُصنّع بموجب ترخيص من DTS, Inc. وتعتبر DTS، والرمز، و DTS و DTS HD و DTS HD وشعار DTS-HD علامات تجارية مسجلة، أو علامات تجارية خاصة بشركة DTS, Inc. في الولايات المتحدة و/أو بلدان أخرى. © DTS, Inc. جميع الحقوق محفوظة.
- Netflix هي علامة تجارية مسجلة لشركة Netflix, Inc.
- جميع العلامات التجارية الأخرى هي ملك لأصحابها.

الأبعاد (تقريبية) (عرض × ارتفاع × عمق) (مم)

مع حامل أعلى الطاولة (بدون حامل أعلى الطاولة)

KD-65X7577H / 65X7500H : 340 x 904 x 1,463

(80

KD-55X7577H / 55X7500H : 340 x 781 x 1,241

(79

KD-49X7500H : 286 x 702 x 1,101

KD-43X7500H : 286 x 628 x 970

كتلة (تقريبية) (كجم)

مع حامل أعلى الطاولة (بدون حامل أعلى الطاولة)

KD-65X7577H / 65X7500H : 21 (20.1)

KD-55X7577H / 55X7500H : 15.9 (15)

KD-49X7500H : 12.5 (12)

KD-43X7500H : 10.1 (9.6)

أخرى

ملحقات اختيارية

كثيفة التثبيت الجدارية: SU-WL450

درجة حرارة التشغيل: 0°م - 40°م

- 1* لدعم 18 حبيبات في الثانية، اضبط [تنسيق إشارة HDMI] على [التنسيق المُحسن].
- 2* راجع دليل المساعدة للحصول على تفاصيل.
- 3* قم بتوصيل نظام الصوت الخاص بك إلى 3 HDMI لتوجيه صوت التلفزيون إلى نظام الصوت.
- 4* المعلومات موجّهة لبلدان الاتحاد الأوروبي وغيرها من البلدان التي يعتمد نظامها ذو الصلة على لوائح وضع علامات الطاقة التابعة للاتحاد الأوروبي.
- 5* يُحسب استهلاك الطاقة بالكيلو وات في الساعة سنويًا بناءً على استهلاك طاقة التلفزيون الذي يعمل 4 ساعات يوميًا لمدة 365 يومًا. يعتمد الاستهلاك الفعلي للطاقة على كيفية استخدام التلفزيون.
- 6* يُحسب استهلاك الطاقة بالكيلو وات في الساعة سنويًا بناءً على استهلاك طاقة التلفزيون الذي يعمل 8 ساعات يوميًا لمدة 365 يومًا. يعتمد الاستهلاك الفعلي للطاقة على كيفية استخدام التلفزيون.
- 7* يتم الحصول على الطاقة الاحتياطية المحددة بعد أن يُنهي التلفزيون العمليات الداخلية اللازمة.
- 8* يزداد استهلاك الطاقة الاحتياطية عندما يتصل التلفزيون بالشبكة.

ملاحظة

- يعتمد توافر الملحقات الاختيارية على البلدان/الإقليم/موديل التلفزيون/المخزون.
- يخضع التصميم والمواصفات الفنية للتغيير دون إخطار.
- قد يتطلب الأمر إلى اشتراكات الخدمات والتطبيقات، وقد يتم تطبيق احكام و/أو شروط و/أو اجور اضافية عند استخدام التطبيق مساعد Google.

الطاقة وغيرها

متطلبات الطاقة

ما عدا الموديلات المزودة بمحول تيار متردد
110 فولت - 240 فولت بالتيار المتردد، 60/50 هرتز
الموديلات المزودة بمحول تيار متردد فقط
تيار مستمر يحمل 19.5 فولت، مع محول تيار متردد
المعدل: الدخل 100 فولت - 240 فولت بالتيار المتردد، 60/50 هرتز

فئة الكفاءة في استهلاك الطاقة⁴
(للأردن فقط)

B :KD-65X7577H / 65X7500H

B :KD-55X7577H / 55X7500H

A :KD-49X7500H

A :KD-43X7500H

(لمصر فقط)

C :KD-65X7577H / 65X7500H

C :KD-55X7577H / 55X7500H

B :KD-49X7500H

C :KD-43X7500H

مقاس الشاشة (مقاس قطرًا) (تقريبي)

سم 163.9 / بوصة 65 :KD-65X7577H / 65X7500H

سم 138.8 / بوصة 55 :KD-55X7577H / 55X7500H

سم 123.2 / بوصة 49 :KD-49X7500H

سم 108.0 / بوصة 43 :KD-43X7500H

استهلاك القدرة الكهربائية

مشار إليها خلف التلفزيون

استهلاك القدرة الكهربائية⁴

في وضع [قياسي]

(للأردن فقط)

واط 163 :KD-65X7577H / 65X7500H

واط 118 :KD-55X7577H / 55X7500H

واط 76 :KD-49X7500H

واط 68 :KD-43X7500H

(لمصر فقط)

واط 162 :KD-65X7577H / 65X7500H

واط 117 :KD-55X7577H / 55X7500H

واط 75.3 :KD-49X7500H

واط 66.9 :KD-43X7500H

في وضع [حيوي]

واط 241 :KD-65X7577H / 65X7500H

واط 174 :KD-55X7577H / 55X7500H

واط 100 :KD-49X7500H

واط 95 :KD-43X7500H

استهلاك الطاقة السنوي⁴

(للأردن فقط)⁵

كيلو وات في الساعة سنويًا 238 :KD-65X7577H / 65X7500H

كيلو وات في الساعة سنويًا 172 :KD-55X7577H / 55X7500H

كيلو وات في الساعة سنويًا 111 :KD-49X7500H

كيلو وات في الساعة سنويًا 99 :KD-43X7500H

المواصفات الفنية

النظام

نظام اللوحة (الشاشة): لوحة LCD (عرض بلورية سائلة)، إضاءة خلفية LED

نظام التلفزيون: يعتمد على البلد/تحديد المنطقة

تماثلي: M, D/K, L, B/G

رقمي: DVB-T/DVB-T2

نظام الألوان: NTSC4.43/NTSC3.58/SECAM/PAL

تغطية القنوات: يعتمد على البلد/تحديد المنطقة

تماثلي: كابل VHF/UHF

رقمي: VHF/UHF

خرج الصوت: 10 واط + 10 واط

التقنية السلكية

بروتوكول IEEE 802.11a/b/g/n/ac

(IEEE 802.11ac) قد لا تتاح اعتماداً على البلاد/الأقاليم.

إصدار Bluetooth* 4.2

قوايس الإدخال/الإخراج

كبل الهوائي (الإرادي)

الطرف الخارجي 75 أوم الخاص بـ UHF/VHF

AV IN  / 

الدخل الفيديو/الصوتي (مقاييس فونو)

HDMI IN 1/2/3 (دعم الدقة 4K، المتوافقة مع HDCP 2.3)

الفيديو:

4096 × 2160p (60, 50 هرتز)^{1*}، 4096 × 2160p (24 هرتز)،

3840 × 2160p (60, 50 هرتز)^{1*}، 3840 × 2160p (24, 25,

30 هرتز)، 1080p (30, 60, 50 هرتز)، 1080i، 1080i،

720p (30, 60, 50 هرتز)، 720/24p، 576i، 576p،

480p، 480i، تنسيقات الكمبيوتر الشخصي^{2*}

الصوتي:

اثنان من خط القناة، تعديل كود النبضة PCM: 48/44.1/32 كيلوهرتز

24/20/16 بتات، DTS HD, Dolby Audio

ARC (Audio Return Channel) (HDMI IN 3 فقط)^{3*}

اثنان من خط القناة، تعديل كود النبضة PCM: 48 كيلوهرتز 16 بتات،

DTS, Dolby Audio

DIGITAL AUDIO OUT (OPTICAL) 

المقبس البصري الرقمي (اثنان من خط القناة، تعديل كود النبضة PCM:

48 كيلوهرتز 16 بتات، DTS, Dolby Audio)

(مقبس صغير لنظام صوتي مجسم)

سماعة الرأس

1، 2 

منفذ 1، 2 الخاص بـ USB يدعم السرعة العالية للـ USB (USB 2.0)

LAN 

موصل 10BASE-T/100BASE-TX (تبعًا لبيئة التشغيل للشبكة، قد

تختلف سرعة التوصيل، وبالتالي يكون معدل الاتصال وجودته غير مضمونة.)

DC IN 19.5 V 

مدخل محول التيار المتردد

تحري الخلل وإصلاحه

لتحري الخلل وإصلاحه بوجه عام بمشكلات مثل: ظهور شاشة سوداء أو عدم صدور صوت أو تجمد الصورة أو عدم استجابة التلفزيون أو فقد الشبكة، اتبع الخطوات التالية.

1 أعد تشغيل جهاز التلفزيون لديك عن طريق الضغط على زر التشغيل الموجود في وحدة التحكم عن بُعد حتى تظهر قائمة. حدد إعادة التشغيل لإعادة تشغيل جهاز التلفزيون. إذا لم يتم تشغيل التلفزيون، فجرب فصل سلك التيار المتردد (الموصل الرئيسي). ثم اضغط زر التشغيل الموجود على التلفزيون وقم بتحريره. انتظر لمدة دقيقتين وقم بتوصيل سلك التيار المتردد (الموصل الرئيسي).

2 راجع دليل المساعدة الموجود في القائمة دعم العميل عن طريق الضغط على **HELP** في جهاز التحكم عن بُعد.

3 صل التلفزيون بالإنترنت وحُدث البرنامج. تنصحك شركة Sony بالتحديث الدائم للبرامج لتلفزيونك. حيث توفر تحديثات البرامج ميزات جديدة وتحسينات للأداء.

4 تفضل بزيارة موقع دعم Sony (المعلومات متاحة في نهاية هذا الدليل).

عند توصيل التلفزيون بالكهرباء، قد لا يعمل التلفزيون لفترة من الوقت حتى عند الضغط على زر التشغيل الموجود في وحدة التحكم عن بُعد أو التلفزيون. قد تستغرق تهيئة النظام بعض الوقت. انتظر حوالي دقيقة واحدة، ثم شغله مرة أخرى.

لا تعمل وحدة التحكم عن بعد.

• استبدل البطاريات.

نسيت كلمة مرور قفل الوالدين.

• قم بإدخال الرقم 4357 لرمز التعريف الشخصي PIN وقم بإدخال رمز التعريف الشخصي PIN الجديد.

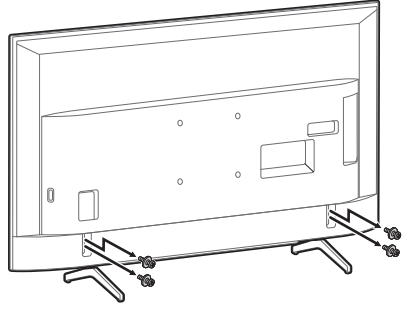

KD-49X7500H / 43X7500H

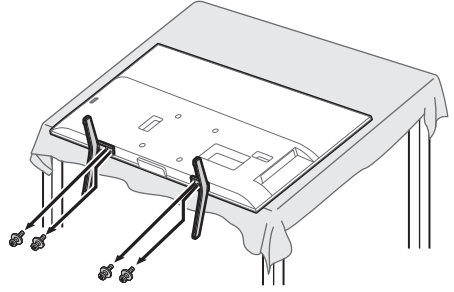

لمزيد من المعلومات حول تحري الخلل وإصلاحه، يرجى الرجوع إلى دليل المساعدة.



افصل الحامل أعلى الطاولة عن التلفزيون

KD-65X7577H / 65X7500H

- 1 أزل جانب واحد من حامل أعلى الطاولة في المرة الواحدة. أمسك حامل أعلى الطاولة بقوة وبإحكام بكلتا اليدين أثناء قيام الأشخاص الآخرين برفع التلفزيون.

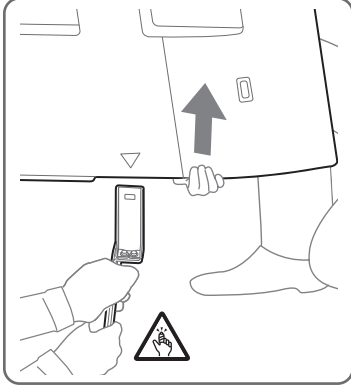
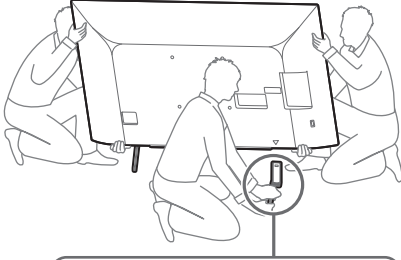

- 2 كرر الخطوة السابقة وأزل الجانب الآخر من حامل أعلى الطاولة.

ملاحظة

- يلزم توفر ثلاثة أشخاص أو أكثر لفصل حامل أعلى الطاولة.
- احرص على عدم استخدام القوة المفرطة أثناء فصل حامل أعلى الطاولة عن التلفزيون لأنه قد يتسبب في سقوط جهاز التلفزيون مسبباً إصابة شخصية أو تلف مادي للتلفزيون.
- توخ الحذر عند التعامل مع حامل أعلى الطاولة لتجنب تلف التلفزيون.
- كن حذراً عند رفع التلفزيون حيث تم فصل حامل أعلى الطاولة، فقد يؤدي إلى انقلاب الحامل ويسبب إصابة شخصية.
- توخ الحذر عند إزالة حامل أعلى الطاولة من التلفزيون لمنع سقوطه وإتلاف السطح الذي يتم وضع التلفزيون عليه.

- تأكد من استخدام البراغي المرفقة بكتيفة التثبيت الجدارية عند ربط كتيفة التثبيت الجدارية بجهاز التلفزيون.
- يأتي تصميم البراغي المرفقة كما هو موضح بالرسم التوضيحي، عند قياسها من السطح المرفق لكتيفة التثبيت الجدارية.
- يختلف قطر وطول البراغي اعتماداً على موديل كتيفة التثبيت الجدارية.
- إن استخدام براغي أخرى خلافاً لتلك المرفقة بالجهاز قد يُحدث تلف داخلي لجهاز التلفزيون أو يسبب سقوطه أو تدايعات أخرى.

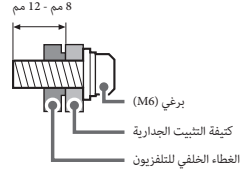

- تأكد من تخزين البراغي غير المستخدمة والحامل أعلى الطاولة في مكان آمن حتى تكون جاهزاً لتثبيت الحامل أعلى الطاولة. احتفظ بالبراغي بعيداً من الأطفال الصغار.

* فقط وفقاً لإقليم محدود/بلد/موديل التلفزيون.

ملاحظة

- ضع التلفزيون وشاشته متجهة لأسفل على سطح مستو مغطى بقطعة قماش سميكة وناعمة عند إزالة حامل أعلى الطاولة من التلفزيون لمنع إتلاف سطح شاشة LCD. (KD-49X7500H / 43X7500H)

KD-65X7577H / 65X7500H

- أزل البراغي من خلف التلفزيون.

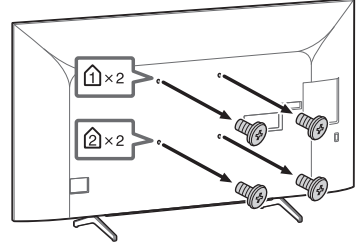

تركيب التلفزيون في الجدار

استخدام كثيفة التثبيت الجدارية الاختيارية (SU-WL450)*
(غير مرفق)

بالنسبة للعملاء:

لحماية المنتج وأسباب السلامة، توصي Sony بشدة أن يتولى تركيب التلفزيون بائعي Sony أو المقاولين المرخص لهم. لا تحاول تركيبه بنفسك.

موزعو Sony ومتعهدوها:

توفير الاهتمام الكامل بالسلامة خلال التركيب، والصيانة الدورية، وفحص المنتج.

معلومات تركيب كثيفة التثبيت الجدارية

يوفر دليل التعليمات الخاص بالتلفزيون الخطوات اللازمة لإعداد التلفزيون لتركيبات التثبيت الجدارية قبل تثبيته على الجدار. للحصول على تعليمات عن تركيب كثيفة التثبيت الجدارية، راجع معلومات التركيب (لكثيفة التثبيت الجدارية) على صفحة المنتج الخاصة بموديل التلفزيون.

<https://www.sony-asia.com/support>

التجهيز للتركيب على الحائط

- قم بتجهيز التلفزيون لكثيفة التركيب الجدارية قبل إجراء توصيلات الكابل.
- اتبع دليل التعليمات المرفقة مع كثيفة التثبيت الجدارية الخاصة بالموديل.
- يلزم وجود خبرة كافية لتركيب المنتج، وتحديدًا لتقدير مدى قدرة الجدران على تحمل وزن التلفزيون.
- تأكد من إسناد أعمال تركيب هذا المنتج في الجدار إلى بائعي Sony أو المقاولين المرخص لهم، واهتم بدرجة كافية بالسلامة خلال التركيب. لا تتحمل Sony مسؤولية أية أضرار أو إصابات تحدث نتيجة لسوء التعامل أو التركيب غير الصحيح.
- البراغي الخاصة بكثيفة التثبيت الجدارية غير مرفقة.
- لا ينفذ تركيبات التثبيت الجدارية سوى أفراد الخدمة المؤهلين.
- لأسباب أمنية، يوصى بشدة استخدام إكسسوارات Sony، التي تتضمن:
— كثيفة التثبيت الجدارية SU-WL450

5 +/- (الصوت)

(التنقل)

(كتم الصوت)

+/- CH: حدد القناة أو الصفحة التالية (E) / السابقة (F).
 (EXIT)

6 **AUDIO** 4: حدد صوت المصدر متعدد اللغات أو الصوت الثنائي

(اعتمادًا على مصدر البرنامج).

(ضبط العناوين الفرعية للشاشة)

HELP: اعرض القائمة دعم العميل.

EXIT

(تشفيف المعلومات/النص): عرض المعلومات.

KD-65X7577H / 65X7500H

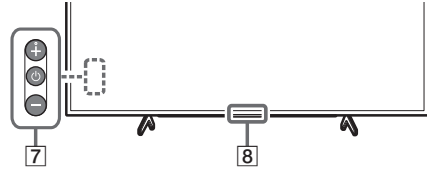

KD-55X7577H / 55X7500H / 49X7500H / 43X7500H

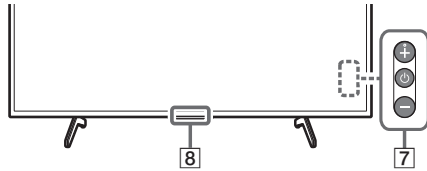

7 (الطاقة) +/-

8 مستشعر التحكم عن بعد / LED

- 1* فقط وفقًا لمنطقة/ بلد/ موديل التلفزيون/ لغة محدودة.
- 2* يتطلب التطبيق مساعد Google او البحث الصوتي اتصالاً بالإنترنت.
- 3* قد يكون هناك حاجة إلى التثبيت اعتمادًا على المنطقة/ البلد.
- 4* تتوفر ميزة اختصارات الوصول عن طريق الضغط مع الاستمرار على AUDIO.

لمزيد من المعلومات، راجع دليل المساعدة.



وحدة التحكم عن بعد والتلفزيون

قد يختلف شكل وحدة التحكم عن بعد والموقع وإتاحتها ووظيفة أزرار وحدة التحكم عن بعد وفقاً للإقليم التابع لك/البلد/موديل التلفزيون.

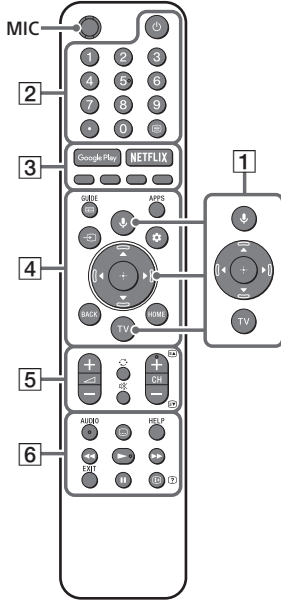

- 1 (ميكروفون): استخدم التطبيق مساعد Google* 1+2 أو البحث الصوتي* 2.
- ▲/▼/◀/▶/⊕: للتنقل خلال القائمة الظاهرة على الشاشة وتحديدها.
- TV: قم بالتبديل إلى قناة تلفزيوني أو دخل.

- 2 (استعداد التلفزيون)

أزرار الأرقام
(نقطة)

(النص): عرض معلومات النص.

- 3 NETFLIX / Google Play* 1+3 / الأزرار الملونة

- 4 /GUIDE: عرض دليل البرنامج الرقمي على التلفزيون او جهاز الكابل/القمر الصناعي* 1.

APPS: لعرض قائمة التطبيقات المثبتة.

(حدد المدخل): لعرض وتحديد مصدر المدخل الخ.

(القائمة الإجراءات): اعرض القائمة الإجراءات.

BACK

HOME

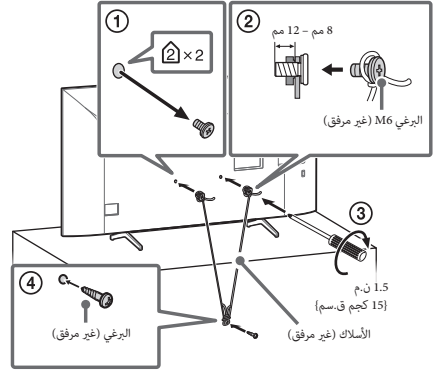

KD-55X7577H / 55X7500H / 49X7500H / 43X7500H

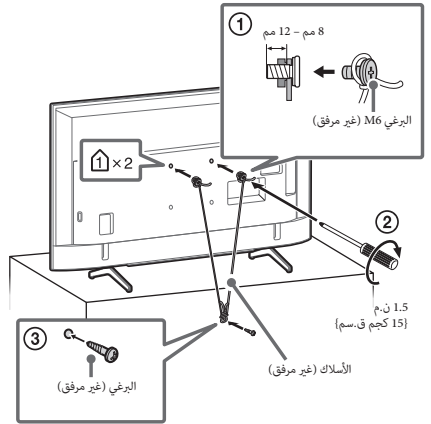

ملاحظة للعملاء الموجودين في الإمارات العربية المتحدة

TRA

REGISTERED No: ER75237/19

DEALER No: DA0105422/13

بخصوص كتيبات الدليل

يأتي هذا التلفزيون مرفقاً مع كتيبات الدليل التالية، يرجى الاحتفاظ بكتيبات الدليل للرجوع إليها مستقبلاً.

دليل الإعداد

- تركيب التلفزيون والإعداد.

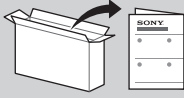

دليل مرجعي (هذا الدليل) / وفاق السلامة

- معلومات بشأن السلامة، وحدة التحكم عن بعد، تحري الخلل وإصلاحه، التثبيت على الحائط، الخ.



- يمكنك الرجوع إلى دليل المساعدة باستخدام الهاتف الذكي.

https://rd1.sony.net/help/tv/ggar1/h_ga/



دليل المساعدة (دليل على الشاشة)

- الإعدادات، وظائف تلفزيون Android، اتصال الانترنت، تحري الخلل وإصلاحه، الخ.
- لفتحه، اضغط على الزر HELP على وحدة التحكم عن بعد واختر دليل المساعدة.

- قم بتثبيت التلفزيون بحيث لا يبرز الحامل أعلى الطاولة للتلفزيون من حامل التلفزيون (غير مرفق). في حالة بروز الحامل أعلى الطاولة من حامل التلفزيون، قد يتسبب ذلك في انقلاب مجموعة التلفزيون أو سقوطها مما يتسبب في إصابة جسدية أو تلف التلفزيون.

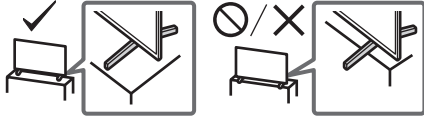

النقل

- قبل نقل جهاز التلفزيون، افصل جميع الكابلات.
- يلزم توفر شخصين أو أكثر لنقل مجموعة تلفزيون كبيرة.
- عند نقل جهاز التلفزيون باليد، أمسكه على النحو الموضح أدناه. لا تضغط على شاشة LCD والإطار المحيط بالشاشة.
- عند رفع أو تحريك جهاز التلفزيون، امسكه بقوة من الأسفل.

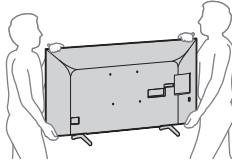

- عند نقل جهاز التلفزيون، لا تعرضه للرج أو اهتزازات عنيفة.
- وعند نقل جهاز التلفزيون لإصلاحه أو عند تحريكه، ضعه في علبة الكرتونية الأصلية مستخدماً مواد التعبئة والتغليف.

منع الإسقاط

(الموديلات المزودة بطبقة الحماية من السقوط)

- ارجع إلى دليل الإعداد الموجود فوق تغليف الحماية.
- يُستخدم برغي الخشب المقدم فقط في التثبيت على الجسم الصلب المصنوع من الخشب.

هام - اقرأ اتفاقية ترخيص برنامج المستخدم النهائي قبل استخدام منتج Sony الخاص بك. يشير استخدام المنتج الخاص بك إلى موافقتك على اتفاقية ترخيص برنامج المستخدم النهائي. تتوفر اتفاقية ترخيص البرنامج بينك وبين Sony عبر الانترنت على موقع Sony على الويب (<http://www.sony.net/tv-software-licenses2/>) أو على شاشة منتجك. اذهب إلى [إعدادات] ← [إعدادات BRAVIA] ← [دعم العميل] ← [الإشعارات والتراخيص].

ملاحظة

- قبل تشغيل التلفزيون، يرجى قراءة « معلومات بشأن السلامة ».
- اقرأ وثائق السلامة المرفقة للحصول على معلومات السلامة الإضافية.
- تعليمات عن « تركيب التلفزيون في الجدار » مدرجة داخل دليل التعليمات الخاص بالتلفزيون.
- الصور والرسوم التوضيحية المستخدمة في دليل الإعداد وهذا الدليل للتوضيح فقط وقد تختلف عن المنتج الفعلي.

موقع بطاقة التعريف

- البطاقات الخاصة برقم موديل التلفزيون ويقع تصنيف مصدر الطاقة خلف جهاز التلفزيون.
- بالنسبة للموديلات المزودة بموائم التيار المتردد:
- توجد بطاقات رقم موديل مهايئ التيار المتردد والرقم التسلسلي في الجهة السفلية من مهايئ التيار المتردد.

معلومات بشأن السلامة

التركيب/الضبط

- قم بتركيب واستخدام جهاز التلفزيون وفقاً للتعليمات أدناه، لتجنب مخاطر الحريق أو الصدمة الكهربائية أو الأضرار و/أو الإصابات.

التركيب

- يجب تركيب جهاز التلفزيون بالقرب من مخرج التيار المتردد الذي يمكن الوصول إليه بسهولة (مقبس التيار المتردد).
- ضع جهاز التلفزيون على سطح ثابت مستوي لتفادي سقوطه وحدوث إصابة شخصية أو تلف للملكيات.
- قم بتركيب التلفزيون بحيث لا يمكن سحبه أو دفعه أو الطرق عليه.

AR

دليل مرجعي

PR

راهنمای مرجع

Television

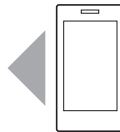

支持 / Assistance / Hỗ trợ / Поддержка /
پشتیبانی / الدعم

<https://www.sony-asia.com/support>