



Tủ lạnh

hướng dẫn sử dụng

khơi dậy những khả năng

Cảm ơn bạn đã mua sản phẩm của Samsung.

Thiết bị đứng độc lập

SAMSUNG

mục lục

THÔNG TIN AN TOÀN	2
THIẾT LẬP TỦ LẠNH CỦA BẠN	16
VẬN HÀNH TỦ LẠNH SAMSUNG	19
XỬ LÝ SỰ CỐ	26

thông tin an toàn

THÔNG TIN AN TOÀN

- Trước khi vận hành thiết bị, vui lòng đọc kỹ tài liệu hướng dẫn sử dụng này và giữ lại để sử dụng về sau.
- Thiết bị chỉ được sử dụng theo đúng mục đích dự kiến như được mô tả trong hướng dẫn sử dụng này.

Thiết bị này không dành cho những người (trong đó có trẻ em) có khả năng thể chất, giác quan hoặc thần kinh hạn chế hay thiếu kinh nghiệm và kiến thức trừ khi họ được

- giám sát hoặc được hướng dẫn về cách sử dụng thiết bị bởi một người chịu trách nhiệm về sự an toàn của họ.
- Cảnh báo và hướng dẫn an toàn quan trọng trong tài liệu hướng dẫn sử dụng này không bao hàm hết tất cả những tình huống và hoàn cảnh có thể xảy ra.

Trách nhiệm của bạn là phải sử dụng hiểu biết chung, chú ý và cẩn trọng khi lắp đặt, bảo dưỡng và vận hành thiết bị.





- Vì những hướng dẫn vận hành sau đây đề cập đến nhiều kiểu tủ lạnh khác nhau, nên những tính năng trong chiếc tủ lạnh của bạn có thể khác biệt đôi chút so với phần mô tả trong tài liệu hướng dẫn sử dụng này. R600a hoặc R134a có thể được sử dụng như chất làm lạnh trong tủ lạnh. Kiểm tra nhãn trên máy nén ở sau tủ hoặc nhãn công suất trong tủ lạnh để biết loại chất làm lạnh nào được sử dụng cho tủ của bạn. Do sản phẩm này có chứa chất khí dễ cháy nổ (chất làm lạnh R-600a), vui lòng liên hệ với chính quyền địa phương để biết cách thải loại an toàn sản phẩm này.
- Để tránh tạo thành hỗn hợp khí – gas dễ cháy khi có sự rò rỉ bên trong hệ thống lạnh, kích thước của căn phòng nơi thiết bị có thể lắp đặt sẽ phụ thuộc vào lượng chất làm lạnh được sử dụng.
- Không bao giờ mở thiết bị khi thấy bất kỳ dấu hiệu hư hại nào. Nếu nghi ngờ, hãy liên hệ nhà phân phối của bạn. Căn phòng đặt tủ lạnh phải bảo đảm khoảng không gian tối thiểu 1 m³ cho mỗi 8 g chất

làm lạnh R-600a được sử dụng bên trong tủ lạnh. Lượng chất làm lạnh trong chính thiết bị của bạn được ghi trên tấm lắc trong thiết bị.

- Chất làm lạnh khi bắn ra khỏi ống có thể phát cháy hoặc gây tổn thương cho mắt. Nếu chất làm lạnh rò rỉ khỏi ống, hãy tránh mọi ngọn lửa trần và di chuyển mọi thứ để bắt cháy khỏi sản phẩm đồng thời cho thông thoáng phòng ngay lập tức.
- Không thực hiện thao tác xử lý này có thể dẫn tới cháy nổ.

Các ký hiệu và chú ý an toàn quan trọng:

 CANH BÁO	Nguy cơ hoặc thao tác không an toàn có thể dẫn tới tổn thương nghiêm trọng cho cá nhân hoặc tử vong.
 CÂN TRỌNG	Nguy cơ hoặc thao tác không an toàn có thể dẫn tới tổn thương mức độ nhẹ cho cá nhân hoặc gây hư hỏng đồ đạc.
	KHÔNG ĐƯỢC thực hiện.
	KHÔNG ĐƯỢC tháo rời.
	KHÔNG ĐƯỢC chạm vào.
	Thực hiện nghiêm ngặt theo hướng dẫn.

	Rút phích cắm điện ra khỏi ổ điện.
	Đảm bảo thiết bị đã được nối đất để tránh điện giật.
	Gọi điện cho tổng đài để được trợ giúp.
	Lưu ý.

Những dấu hiệu cảnh báo ở đây nhằm tránh thương tật cho bạn và người khác. Vui lòng tuân thủ nghiêm ngặt.

Sau khi đọc phần này, hãy để tài liệu ở nơi an toàn để có thể tham khảo về sau.



CẢNH BÁO

DẤU HIỆU CẢNH BÁO NGHIÊM TRỌNG KHI VẬN CHUYỂN VÀ NƠI LẮP ĐẶT

- ★ • Khi vận chuyển và lắp đặt thiết bị, phải thận trọng để đảm bảo không có thành phần nào của hệ thống mạch làm lạnh bị hư hỏng.
- Chất làm lạnh rò rỉ khỏi ống có thể phát cháy hoặc gây tổn thương cho mắt. Nếu phát hiện rò rỉ, hãy tránh mọi ngọn lửa trần hoặc nguồn đánh lửa đồng thời cho thông thoáng phòng đặt thiết bị trong vài phút.

- Thiết bị này có chứa một lượng nhỏ chất làm lạnh isobutane (R-600a), một chất khí tự nhiên và thân thiện cao với môi trường, tuy nhiên cũng rất dễ gây cháy nổ. Khi vận chuyển và lắp đặt thiết bị, phải thận trọng để đảm bảo không có thành phần nào của hệ thống mạch làm lạnh bị hư hỏng.
- Khi vận chuyển và lắp đặt tủ lạnh, không được chạm vào vòi nước ở đằng sau lưng tủ.
- Việc này có thể làm hư hại tủ lạnh và do đó khiến không thể sử dụng được bộ phận lấy nước.



CẢNH BÁO

DẤU HIỆU CẢNH BÁO NGHIÊM TRỌNG KHI LẮP ĐẶT

- ☐ • Khi lớp cách ly của các bộ phận điện bị hỏng có thể gây ra điện giật hoặc hỏa hoạn.
- Không đặt tủ lạnh dưới ánh sáng mặt trời trực tiếp hoặc tiếp xúc với nhiệt từ lò, máy sưởi hoặc trang thiết bị khác.
- Không cắm nhiều thiết bị vào trong cùng bảng cấp nguồn chung.
Tủ lạnh phải luôn được cắm vào trong ổ điện riêng có một điện áp định danh phù hợp bảng công suất.

- Điều này giúp cho thiết bị hoạt động tốt nhất và ngăn ngừa quá tải cho dây dẫn điện trong nhà, có thể gây ra nguy cơ hỏa hoạn khi dây bị đốt nóng quá.
 - Nếu ổ điện trên tường bị lỏng, không được cắm phích nguồn.
 - Có nguy cơ gây hỏa hoạn hoặc điện giật.
 - Không sử dụng dây bị rạn nứt hoặc trầy xước dọc theo chiều dài dây hoặc ở hai đầu.
 - Không được kéo hay gập dây nguồn quá mức.
 - Không được xoắn hay thắt nút dây nguồn.
 - Không được vắt dây nguồn qua một vật bằng kim loại, đặt vật nặng lên dây, luồn dây đi qua các đồ vật hoặc ấn dây nguồn vào khoảng không gian phía sau thiết bị.
 - Khi di chuyển tủ lạnh, hãy cẩn thận không để dây nguồn bị cuộn tròn hoặc hư hỏng.
 - Điều này có thể dẫn tới điện giật hoặc hỏa hoạn.
 - Không được sử dụng sol khí gần tủ lạnh.
 - Sol khí sử dụng gần tủ lạnh có thể gây cháy nổ.
 - Không được gập dây nguồn quá mức hoặc đặt vật nặng lên dây.
-
- ★ • Tủ lạnh này phải được lắp đặt và bố trí đúng cách theo như hướng dẫn sử dụng trước khi có thể sử dụng.
 - Không được lắp đặt tủ lạnh ở nơi ẩm ướt hoặc chỗ có thể tiếp xúc với nước.
 - Khi lớp cách ly của các bộ phận điện bị hỏng có thể gây ra điện giật hoặc hỏa hoạn.
 - Nối phích cắm ở vị trí phù hợp với dây nguồn hướng xuống dưới.
 - Nếu bạn nối phích cắm theo chiều ngược lại, dây có thể bị đứt và gây ra hỏa hoạn hoặc điện giật.
 - Hãy chắc rằng phích cắm điện không bị đè nén hoặc hư hại do mặt lưng của tủ lạnh.
 - Khi di chuyển tủ lạnh, hãy cẩn thận không để dây nguồn bị cuộn tròn hoặc hư hỏng.
 - Việc này sẽ tạo ra một nguy cơ hỏa hoạn.
 - Để mọi vật liệu đóng gói ở xa tầm tay với của trẻ em.
 - Trẻ em sẽ có nguy cơ bị ngạt thở nếu trùm lên đầu.
 - Thiết bị này phải được bố trí sao cho có thể cắm điện được sau khi lắp đặt.
 - Không làm như vậy có thể dẫn tới điện giật hoặc hỏa hoạn do hở điện.
 - Không được lắp đặt thiết bị này ở gần máy sưởi, vật liệu dễ cháy.

- Không được lắp đặt thiết bị này ở nơi ẩm ướt, dầu mỡ hoặc bụi bặm, ở nơi tiếp xúc với ánh sáng mặt trời trực tiếp hoặc nước (mưa rơi xuống).
- Không được lắp đặt thiết bị này ở nơi khí gas có thể rò rỉ.
- Điều này có thể dẫn tới điện giật hoặc hỏa hoạn.
- Nếu có bụi hoặc nước trong tủ lạnh, rút phích cắm điện khỏi ổ và liên hệ với trung tâm dịch vụ của Samsung Electronics.
- Nếu không sẽ có nguy cơ gây hỏa hoạn.
- Không được đứng lên trên tủ hoặc đặt những vật như đồ giặt, nệm (đèn cày) đang cháy, thuốc lá đang cháy, chén bát, hóa chất, vật bằng kim loại, v.v... lên trên tủ lạnh.
- Điều này có thể dẫn tới điện giật, hỏa hoạn, gây trực tiếp cho sản phẩm hoặc gây chấn thương.



- Thiết bị này phải được nối đất đúng cách.
- Không bao giờ được dùng ống dẫn gas, ống nước bằng nhựa hoặc dây điện thoại để nối đất.
- Bạn phải nối đất tủ lạnh để tránh bất kỳ thất thoát điện năng hoặc điện giật do dòng điện rò rỉ từ tủ lạnh.

- Việc này có thể dẫn tới điện giật, cháy nổ hoặc gây trực tiếp cho sản phẩm.
- Không bao giờ được cắm dây nguồn vào một ổ cắm không được nối đất đúng cách và phải đảm bảo rằng ổ cắm được bố trí theo chuẩn quy định của quốc gia và địa phương.



- Nếu dây nguồn bị hỏng, dây phải được thay ngay lập tức bởi nhà sản xuất hoặc đại lý dịch vụ của nhà sản xuất.
- Cầu chì của tủ lạnh phải được thay thế bởi một kỹ thuật viên đủ chuyên môn hoặc công ty dịch vụ.
- Không làm như vậy có thể dẫn tới điện giật hoặc chấn thương cho cá nhân.



DẤU HIỆU CÂN TRỌNG KHI LẮP ĐẶT



- Luôn giữ cho cửa thông gió trên vỏ tủ lạnh hoặc kết cấu gắn của tủ không có vật cản.
- Để thiết bị đứng tại chỗ trong 2 giờ sau khi lắp đặt.
- Công việc lắp đặt hoặc bất cứ thao tác sửa chữa, bảo

dưỡng thiết bị nào cũng nên được thực hiện bởi kỹ thuật viên đủ chuyên môn hoặc công ty dịch vụ.

- Không thực hiện việc này có thể dẫn tới điện giật, cháy nổ, gây trục trặc cho sản phẩm hoặc gây chấn thương.



DẤU HIỆU CẢNH BÁO NGHIÊM TRỌNG KHI SỬ DỤNG

- 
 - Không được chạm vào phích cắm khi tay ướt.
 - Điều này có thể dẫn tới điện giật.
 - Không để các đồ vật trên nóc tủ.
 - Khi bạn mở hoặc đóng cửa, đồ vật có thể rơi xuống và gây ra thương tích và/hoặc thiệt hại vật chất.
 - Không được đặt những vật có chứa nước lên trên nóc tủ lạnh.
 - Nếu nước bị đổ, sẽ gây ra nguy cơ hỏa hoạn hoặc điện giật.
 - Không được chạm vào vách bên trong của ngăn đông hoặc các sản phẩm trong ngăn đông bằng tay ướt.
 - Việc này có thể gây ra hiện tượng tê cóng.
- Không được sử dụng hay đặt bất cứ chất nào nhạy cảm với nhiệt độ như chất lỏng dạng bụi dễ cháy, các vật dễ cháy, đá khô, thuốc men hoặc hóa chất gần tủ lạnh. Không được để những vật hoặc chất dễ cháy hay dễ bay hơi (benzene, chất làm loãng, khí propane, rượu cồn, ê-te, khí hóa lỏng và các sản phẩm tương tự khác) vào trong tủ lạnh.
 - Tủ lạnh này chỉ để dùng cho mục đích chứa thực phẩm.
 - Việc này có thể dẫn tới cháy nổ.
 - Không lưu trữ các sản phẩm dược phẩm, vật liệu khoa học hoặc các sản phẩm nhạy cảm với nhiệt độ trong tủ lạnh.
 - Các sản phẩm yêu cầu kiểm soát nhiệt độ nghiêm ngặt không được lưu trữ trong tủ lạnh.
 - Không để hoặc sử dụng thiết bị điện trong tủ lạnh/ngăn đông, trừ khi là loại được khuyến cáo bởi nhà sản xuất.
 - Nếu bạn ngửi thấy mùi dược phẩm hoặc khói, rút phích cắm điện ra khỏi ổ cắm ngay lập tức và liên hệ với trung tâm dịch vụ của Samsung Electronics.

- Nếu có bụi hoặc nước trong tủ lạnh, rút phích cắm điện khỏi ổ cắm và liên hệ với trung tâm dịch vụ của Samsung Electronics.
- Nếu không sẽ có nguy cơ gây hỏa hoạn.
- Nếu phát hiện rò rỉ, hãy tránh mọi ngọn lửa trần hoặc nguồn đánh lửa đồng thời cho thông thoáng phòng đặt thiết bị trong vài phút.
- Không sử dụng các thiết bị cơ khí hoặc bất kỳ phương tiện nào khác để thúc đẩy tiến trình rã đông, khác với những khuyến cáo của nhà sản xuất.
- Không làm hư hỏng mạch làm lạnh.
- Không được phun vật liệu dễ bay hơi như thuốc diệt côn trùng lên trên bề mặt thiết bị.
- Ngoài tác hại đối với con người, việc này còn có thể dẫn tới điện giật, hỏa hoạn hoặc gây trục trặc cho sản phẩm.
- Không được dùng máy sấy tóc để sấy khô bên trong tủ lạnh.
Không được đặt nệm (đèn cày) đang cháy vào bên trong tủ lạnh để khử mùi hôi.
- Điều này có thể dẫn tới điện giật hoặc hỏa hoạn.
- Chỉ dùng nước có thể uống được (nước khoáng hoặc nước lọc) để đổ vào bình nước, khay đá và khay đá viên.
- Không được đổ trà, nước ép hoặc nước tăng lực vào bình, việc này có thể gây hư hại cho tủ lạnh.
- Không được để trẻ em đu lên cửa tủ.
Nếu không, có thể xảy ra chấn thương nghiêm trọng.
- Nguy cơ trẻ em bị mắc kẹt. Không được để trẻ em bước vào trong tủ lạnh.
- Không được để cửa tủ lạnh mở ngoài tầm quan sát và không được để trẻ em bước vào trong tủ lạnh.
- Không được để trẻ nhỏ vào bên trong ngăn.
- Việc này có thể gây tử vong do ngạt thở khi bị mắc kẹt hoặc gây chấn thương cho cá nhân.
- Không sử dụng các thiết bị cơ khí hoặc bất kỳ phương tiện nào khác để thúc đẩy tiến trình rã đông, khác với những khuyến cáo của nhà sản xuất.
- Không làm hư hỏng mạch làm lạnh.

- Không đặt giá tủ lạnh theo chiều quay ngược xuống. Gờ chặn giá có thể sẽ không còn tác dụng.
- Việc này có thể gây ra chấn thương cho cá nhân nếu giá thủy tinh rơi xuống.
- Không đặt giá tủ lạnh ở vị trí hẹp. Nếu đẩy vào quá mạnh, vách trong hoặc kính có thể bị vỡ.
- Việc này có thể gây ra chấn thương cho cá nhân hoặc thiệt hại vật chất.



- Trong trường hợp rò rỉ khí gas (như khí propane, khí hóa dầu, v.v...), tiến hành thông gió ngay lập tức mà không chạm vào phích cắm điện. Không được chạm vào thiết bị hoặc dây nguồn.
- Không được sử dụng quạt thông gió.
- Tia lửa điện có thể gây cháy nổ.
- Chỉ sử dụng đèn LED do nhà sản xuất hoặc đại lý dịch vụ cung cấp.
- Trẻ em nên được giám sát để đảm bảo chúng không chơi đùa với thiết bị.
- Để các ngón tay xa những vùng "dễ gây kẹt"; những

khoảng không giữa cửa và tủ nhất thiết phải nhỏ.

- Không được để trẻ em đu lên cửa tủ.
Nếu không, có thể xảy ra chấn thương nghiêm trọng.
- Có nguy cơ trẻ em bị mắc kẹt. Không được để trẻ em bước vào trong tủ lạnh.
- Các chai lọ cần được để ở vị trí chắc chắn với nhau để chúng không rơi ra.
- Sản phẩm này chỉ được dùng để trữ thực phẩm trong gia đình.
- Không bao giờ đặt ngón tay hoặc các vật khác vào lỗ xả và hộp chứa đá.
- Việc này có thể gây ra chấn thương cho cá nhân hoặc thiệt hại vật chất.
- Không được cho tay, chân hoặc vật bằng kim loại (như đũa, v.v...) vào dưới đáy hoặc sau lưng tủ lạnh.
- Điều này có thể dẫn tới điện giật hoặc chấn thương.
- Bất cứ cạnh sắc nào cũng có thể gây ra chấn thương cho cá nhân.



- Không được cố tự sửa chữa, tháo rời hoặc chỉnh sửa thiết bị.
- Không được sử dụng bất cứ cầu chì nào (như dây đồng,

dây thép, v.v...) ngoài loại cầu chì tiêu chuẩn.

- Khi cần sửa chữa hoặc lắp đặt lại thiết bị, liên hệ với trung tâm dịch vụ nơi gần nhất của bạn.
- Không thực hiện việc này có thể dẫn tới điện giật, hỏa hoạn, gây trục trặc cho sản phẩm hoặc gây chấn thương.



- Nếu thiết bị phát ra tiếng động lạ, mùi khét hoặc mùi hoặc khói, rút phích cắm điện ra ngay lập tức và liên hệ với trung tâm dịch vụ nơi gần nhất của bạn.
- Không làm như vậy có thể dẫn tới nguy cơ hỏa hoạn hoặc chập điện.
- Rút phích cắm điện khỏi ổ cắm trước khi thay đèn bên trong của tủ lạnh.
- Nếu không sẽ có nguy cơ điện giật.
- Nếu bạn gặp khó khăn trong việc thay bóng đèn, liên hệ với đại lý dịch vụ.
- Nếu sản phẩm được trang bị kèm theo đèn LED, không được tự tháo rời nắp đèn hoặc đèn LED.
- Vui lòng liên hệ với đại lý dịch vụ của bạn.

- Cắm phích điện vào ổ điện một cách chắc chắn. Không sử dụng phích cắm điện bị hư hỏng, dây nguồn bị hư hỏng hay ổ cắm trên tường bị lỏng.
- Điều này có thể dẫn tới điện giật hoặc hỏa hoạn.
- Không được đặt đồ có chứa nước lên trên tủ lạnh.
- Nếu nước bị đổ, sẽ gây ra nguy cơ hỏa hoạn hoặc điện giật.
- Không bao giờ được nhìn trực tiếp vào đèn LED UV trong thời gian dài.
- Việc này có thể dẫn tới hiện tượng mỏi mắt do tia cực tím gây ra.



CAN TRỌNG

DẤU HIỆU CẢN TRỌNG KHI SỬ DỤNG



- Để có được hiệu suất tốt nhất của sản phẩm.
- Không được đặt thực phẩm quá gần phía trước các lỗ thông hơi ở phía sau của thiết bị vì thực phẩm có thể gây cản trở lưu thông không khí trong ngăn đông.
- Bao bọc thực phẩm đúng hoặc cho thực phẩm vào

hộp chứa kín khí trước khi đặt vào trong ngăn đông của tủ lạnh.

- Không được để đông lạnh các loại thực phẩm tươi mới gần thực phẩm đã được đông lạnh.
- Không đặt ly thủy tinh hoặc chai lọ hay đồ uống có ga trong ngăn đông.
- Đồ chứa có thể bị đông và vỡ, có thể dẫn tới chấn thương.
- Xin vui lòng quan sát thời gian lưu trữ tối đa và ngày hết hạn của hàng hóa đông lạnh.
- Không cần phải ngắt kết nối tủ lạnh với nguồn điện nếu bạn đi vắng ít hơn ba tuần. Tuy nhiên, phải lấy tất cả thực phẩm ra nếu bạn đi xa từ ba tuần trở lên. Rút phích cắm tủ lạnh và vệ sinh tủ, rửa nhẹ và lau khô.
- Không được đặt đồ uống có ga hoặc sủi bọt trong ngăn đông. Không được đặt chai lọ hoặc đồ chứa bằng thủy tinh vào trong ngăn đông.
- Khi vật chất bên trong đông lại, thủy tinh có thể bị vỡ và gây ra chấn thương cho cá nhân và thiệt hại vật chất.

- Không được thay đổi hoặc điều chỉnh chức năng hoạt động của tủ lạnh.
- Thay đổi hoặc điều chỉnh có thể dẫn tới chấn thương cho cá nhân và/hoặc thiệt hại vật chất. Bất cứ thay đổi hoặc điều chỉnh nào do một bên thứ ba thực hiện trên thiết bị đã hoàn thiện này đều không được bảo hành theo dịch vụ bảo hành của Samsung, cũng như Samsung sẽ không chịu trách nhiệm về các vấn đề an toàn và thiệt hại xảy ra do những điều chỉnh của bên thứ ba.
- Không được bịt kín các lỗ khí.
- Nếu các lỗ khí bị bịt kín, đặc biệt là bằng một túi nilon, tủ lạnh có thể trở nên quá lạnh.
- Chỉ sử dụng bộ phận làm đá được cung cấp kèm theo tủ lạnh.
- Lau sạch nước từ bên trong và để cửa tủ mở.
- Nếu không có thể gây mùi khó chịu và mốc.
- Khi tủ lạnh bị ướt, rút phích cắm điện và liên hệ với trung tâm dịch vụ Samsung Electronics của bạn.
- Không va chạm hay tác động lực quá mạnh lên bề

mặt thủy tinh.

- Thủy tinh vỡ có thể gây ra thương tích và/hoặc hư hại tài sản.
- **Cẩn thận để ngón tay của bạn không bị kẹp bên trong.**

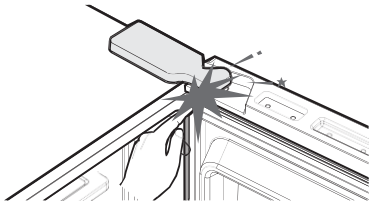

DẤU HIỆU CẢNH TRỌNG KHI VỆ SINH VÀ BẢO DƯỠNG



- Không được xịt các sản phẩm làm sạch trực tiếp vào màn hình.
- Các chữ in trên màn hình có thể bị mất.
- Nếu có vật thể ngoại lai như nước thâm nhập vào trong thiết bị, rút phích cắm điện và liên hệ với trung tâm dịch vụ gần nhất của bạn.
- Không làm như vậy có thể dẫn tới điện giật hoặc hỏa hoạn.
- Thường xuyên làm sạch tất cả các chất ngoại lai như nước hoặc bụi bặm ở phích cắm điện và chân phích cắm bằng mảnh vải khô.

- Rút phích cắm điện và vệ sinh bằng mảnh vải khô.
- Không làm như vậy có thể dẫn tới điện giật hoặc hỏa hoạn.
- Không được vệ sinh thiết bị bằng cách phun nước trực tiếp lên bề mặt.
- Không được sử dụng benzene, chất làm loãng hay Clorox, Chloride để làm vệ sinh.
- Những chất này có thể làm hỏng bề mặt thiết bị và có thể gây hỏa hoạn.
- Không bao giờ đặt ngón tay hoặc các vật khác vào lỗ xả.
- Việc này có thể gây ra chấn thương cho cá nhân hoặc thiệt hại vật chất.



- Trước khi vệ sinh hoặc tiến hành bảo dưỡng, rút thiết bị khỏi ổ cắm điện trên tường.
- Không làm như vậy có thể dẫn tới điện giật hoặc hỏa hoạn.



DẤU HIỆU CẢNH BÁO NGHIÊM TRỌNG KHI XỬ LÝ THIẾT BỊ

- ★ • Để các giá đỡ ở đúng vị trí để trẻ em không dễ dàng trèo vào bên trong.
- Hãy chắc chắn rằng không có ống nào ở mặt sau của tủ bị hư hỏng trước khi bỏ đi.
- R600a hoặc R134a có thể được sử dụng như chất làm lạnh trong tủ lạnh. Kiểm tra nhãn trên máy nén ở sau tủ hoặc nhãn công suất trong tủ lạnh để biết loại chất làm lạnh nào được sử dụng cho tủ của bạn.

Do sản phẩm này có chứa chất khí dễ cháy nổ (chất làm lạnh R-600a), vui lòng liên hệ với chính quyền địa phương để biết cách thải loại an toàn sản phẩm này. Cyclopentane được sử dụng như khí thổi cách ly. Khí trong vật liệu cách ly cần có cách thức loại bỏ riêng biệt.

Vui lòng liên hệ với chính quyền địa phương để tiêu hủy sản phẩm này một cách an toàn cho môi trường.

Hãy chắc chắn rằng không có ống nào ở mặt sau của tủ bị hư hỏng trước khi bỏ đi. Các ống này có thể bị vỡ (bể) khi để ngoài trời.

- Khi bỏ sản phẩm này hoặc các tủ lạnh khác, tháo bỏ cao su cửa/cửa, chốt cửa để trẻ em hoặc những động vật nhỏ không bị mắc kẹt bên trong. Trẻ em nên được giám sát để đảm bảo chúng không bước vào và chơi đùa với thiết bị.
- Nếu bị mắc kẹt bên trong, trẻ có thể bị chấn thương và ngạt thở dẫn tới tử vong.
- Vui lòng vứt bỏ vật liệu đóng gói của sản phẩm này theo cách thức thân thiện với môi trường.
- Để mọi vật liệu đóng gói cách xa tầm với của trẻ em bởi vì vật liệu đóng gói có thể gây nguy hiểm cho trẻ.
- Nếu trẻ đội một chiếc túi lên trên đầu chúng, trẻ có thể bị ngạt thở.



NHỮNG LỜI KHUYÊN BỔ SUNG ĐỂ SỬ DỤNG ĐÚNG CÁCH

- Khi xảy ra sự cố mất điện,

hãy gọi văn phòng địa phương của Công ty Điện lực để biết thời hạn mất điện kéo dài bao lâu.

- Hầu hết các lần mất điện mà được sửa chữa trong khoảng 1 đến 2 giờ sẽ không ảnh hưởng đến nhiệt độ tủ lạnh của bạn. Tuy nhiên, bạn nên giảm thiểu số lần mở cửa tủ trong khi mất điện.
- Nhưng nếu mất điện kéo dài hơn 24 giờ, hãy bỏ tất cả các thực phẩm đông lạnh ra ngoài.
- Nếu tủ lạnh được cung cấp cùng với khóa, chìa khóa nên được giữ ngoài tầm tay của trẻ em và không ở trong khu vực xung quanh thiết bị này.
- Thiết bị có thể hoạt động không đồng bộ (có thể rã đông thực phẩm chứa bên trong hoặc nhiệt độ trở nên quá nóng trong ngăn thực phẩm đông lạnh) khi được đặt ở vị trí trong một khoảng thời gian dài dưới dải nhiệt độ lạnh tối thiểu mà thiết bị làm lạnh được thiết kế.
- Không lưu trữ thực phẩm dễ hư hỏng ở nhiệt độ thấp,

chẳng hạn như chuối, dưa hấu.

- Thiết bị của bạn không đóng băng, có nghĩa là không cần phải rã đông thủ công cho thiết bị, vì quá trình này sẽ được thực hiện tự động.
- Nhiệt độ tăng cao trong khi rã đông có thể đảm bảo yêu cầu trong tiêu chuẩn ISO. Nhưng nếu bạn muốn ngăn chặn sự gia tăng nhiệt độ quá mức của thực phẩm đông lạnh trong khi rã đông thiết bị, hãy bọc thực phẩm đông lạnh trong vài lớp giấy như giấy báo.
- Việc tăng nhiệt độ thực phẩm đông lạnh trong khi rã đông có thể rút ngắn thời hạn lưu trữ thực phẩm.
- Không được làm đông lạnh lại thực phẩm đông lạnh đã tan đá hoàn toàn trước đó.

Lời khuyên để tiết kiệm năng lượng

- Lắp đặt thiết bị trong phòng có điều kiện khô và thoáng mát phù hợp.
- Đảm bảo tủ lạnh không tiếp

xúc với ánh nắng trực tiếp và không bao giờ được đặt gần một nguồn phát nhiệt trực tiếp (ví dụ như máy sưởi).

- Không bao giờ được chặn bất cứ lỗ thông hơi hoặc khe thông hơi nào trên thiết bị.
- Để thực phẩm nóng nguội bớt trước khi đặt vào trong tủ lạnh.
- Để thực phẩm đông lạnh ra tủ lạnh để tan đá.
Sau đó bạn có thể sử dụng nhiệt độ thấp của thực phẩm đông lạnh để làm mát thực phẩm trong tủ lạnh.
- Không được để cửa tủ lạnh mở quá lâu khi đặt thực phẩm vào hoặc lấy thực phẩm ra.
Thời gian cửa mở càng ngắn thì càng ít tạo ra băng trong ngăn đông.
- Đảm bảo khoảng không thông thoáng bên phải, bên trái, phía sau và phía trên tủ lạnh khi lắp đặt.
Việc này cho phép giảm lượng điện tiêu thụ và giúp bạn tiết kiệm chi phí điện.
Chúng tôi khuyên nghị gia trì khoảng trống sau đây:

- Bên phải, trái và mặt sau: hơn 50 mm
- Mặt trên: hơn 100 mm

thiết lập tủ lạnh của bạn

SẴN SÀNG TRƯỚC KHI LẮP ĐẶT TỦ LẠNH

Xin chúc mừng bạn đã chọn mua sản phẩm tủ lạnh Samsung.

Chúng tôi hy vọng bạn sẽ tận hưởng nhiều tính năng hiện đại và hiệu quả mà thiết bị mới này đem lại.



- Tủ lạnh này phải được lắp đặt và bố trí đúng cách theo như hướng dẫn sử dụng trước khi có thể sử dụng.
- Thiết bị chỉ được sử dụng theo đúng mục đích dự kiến như được mô tả trong hướng dẫn sử dụng này.
- Chúng tôi đặc biệt nhấn mạnh rằng bạn nên để người có đủ chuyên môn thực hiện bất cứ thao tác sửa chữa hoặc bảo dưỡng nào.
- Vui lòng vứt bỏ vật liệu đóng gói của sản phẩm này theo cách thức thân thiện với môi trường.
- Rút phích cắm điện khỏi ổ cắm trước khi thay đèn bên trong của tủ lạnh.
- Nếu không sẽ có nguy cơ điện giật.

Chọn vị trí tốt nhất cho tủ lạnh

- Chọn vị trí không tiếp xúc trực tiếp với ánh nắng mặt trời.
- Chọn vị trí có mặt sàn bằng phẳng (hoặc gần bằng phẳng).
- Chọn vị trí với không gian đủ cho các cánh cửa tủ lạnh có thể mở một cách dễ dàng.
- Cho phép có đủ không gian để lắp đặt tủ lạnh trên một bề mặt phẳng.
- Nếu tủ lạnh của bạn được lắp đặt trên bề mặt không phẳng, hệ thống làm mát bên trong có

thể sẽ không hoạt động đúng cách.

- Tổng thể không gian cần sử dụng. Hãy tham khảo bản vẽ và kích thước dưới đây.

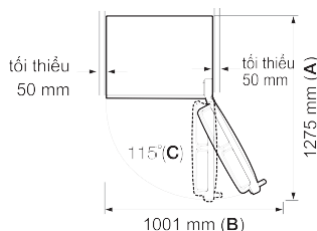
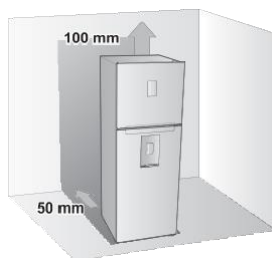

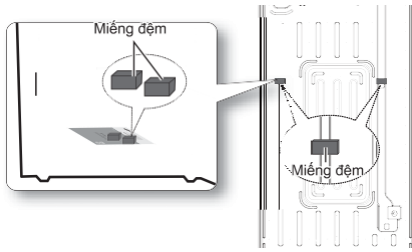

Hình trên đây minh họa mẫu RT38*

Mẫu	A	B	C
RT38	1275	1001	115°
RT38 (Chỉ có ở cửa kính)	1290	1001	115°
HT35	1275	1001	115°
RT35 (Chỉ có ở cửa kính)	1290	1001	115°
RT32	1221	104C	135°
RT29	1221	104C	135°
RT25	1141	964	135°
RT22	1141	964	135°
RT20	1141	964	135°
RT19	1141	964	135°





 Bóc giấy khỏi miếng đệm, sau đó gắn hai miếng đệm (khối màu xám) vào phía lưng tủ lạnh để tủ lạnh vận hành hiệu quả hơn. Đảm bảo hai miếng đệm được gắn vào giống như hình minh họa dưới đây khi bạn lắp đặt tủ lạnh. Thao tác này sẽ giúp cải thiện hiệu quả vận hành của tủ lạnh. (Tùy chọn)

 Cho phép có đủ khoảng không bên phải, bên trái, phía sau và phía trên tủ lạnh để không khí lưu thông. Việc này cho phép giảm lượng điện tiêu thụ và giúp bạn tiết kiệm chi phí điện. Nên đặt tủ lạnh nơi có nhiệt độ từ 10 °C đến 43 °C. Vui lòng bảo đảm rằng có thể di chuyển thiết bị dễ dàng khi cần bảo trì & bảo dưỡng.

 **CẢNH TRỌNG** Nên đặt tủ lạnh nơi có nhiệt độ từ 10 °C đến 43 °C.

Nếu tủ lạnh của bạn được đặt ở nơi có nhiệt độ quá thấp hoặc cao, hệ thống làm mát bên trong có thể không hoạt động chính xác.

 **CẢNH TRỌNG** Khi lắp đặt, bảo dưỡng, hoặc vệ sinh phía sau tủ lạnh, hãy chắc chắn rằng bạn kéo thiết bị ra ngoài theo đường thẳng và đẩy thẳng trở lại khi kết thúc công việc. Ngoài ra, bạn cũng cần đảm bảo sàn đủ chắc chắn với tủ lạnh chứa đầy thực phẩm. Nếu không có thể gây hư hỏng cho sàn.

 **CẢNH TRỌNG** Buộc gọn phần dây nguồn thừa ở phía sau lưng tủ lạnh để dây không chạm xuống sàn nhằm tránh bánh xe nghiêng vào dây nguồn trong khi di chuyển tủ lạnh.

SÀN

Để lắp đặt đúng cách, tủ lạnh này phải được đặt trên một bề mặt phẳng bằng vật liệu cứng có cùng cao độ với phần sàn còn lại. Bề mặt này

phải đủ vững chắc để đỡ một tủ lạnh chứa đầy thực phẩm (xấp xỉ 100kg). Để bảo vệ bề mặt ngoài của sàn, cắt một miếng bìa cứng lớn và đặt ở phía dưới tủ lạnh nơi bạn đang tiến hành lắp đặt.

 Kéo hoặc đẩy tủ lạnh có thể gây hư hại cho sàn.
Di chuyển tủ lạnh sau khi đã lắp đặt có thể gây hư hại cho sàn.

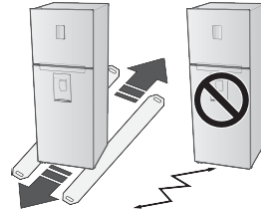

 **CẢNH TRỌNG** Cẩn thận: không được làm hỏng chân bọc khi di chuyển tủ lạnh. Chân bọc giúp bảo vệ dây và ống. Nếu bị hư hại, tủ lạnh cũng có thể bị hư hại theo. (Tùy chọn)

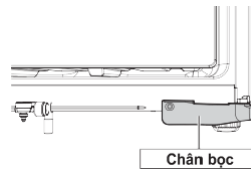

ĐIỀU CHỈNH TỦ LẠNH TRÊN MẶT PHẪNG

Để tránh nguy hiểm do tủ lạnh không được lắp đặt vững, xin vui lòng để tủ lạnh trên một giá đỡ ngang và cân bằng theo hướng dẫn sau đây để lắp đặt.

Không thực hiện đúng có thể làm cho tủ lạnh bị nghiêng hoặc gây thương tích cá nhân.

Nếu phần trước thiết bị cao hơn một chút so với phần sau, cửa tủ lạnh có thể đóng mở dễ dàng hơn.

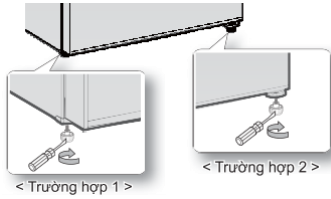

Trường hợp 1) Tủ lạnh nghiêng về phía bên trái.

- Xoay chân điều chỉnh cao độ bên trái theo hướng mũi tên cho tới khi tủ lạnh nằm trên một mặt phẳng.

Trường hợp 2) Tủ lạnh nghiêng về phía bên phải.

- Xoay chân điều chỉnh cao độ bên phải theo hướng mũi tên cho tới khi tủ lạnh nằm trên một mặt phẳng.

Chân đế tủ lạnh

-  Chân đế tùy chọn của tủ lạnh, khi sử dụng bạn sẽ không thể xoay chân điều chỉnh cao độ được nữa. (Không có chân đế theo mẫu tủ lạnh)

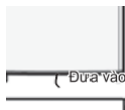
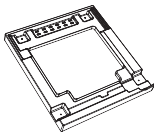

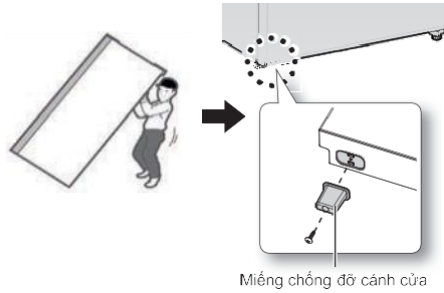

LẮP CÁC MIẾNG CHÔNG ĐỖ CÁNH CỬA (TÙY Ý)

Vui lòng lắp các miếng chống đỡ cánh cửa để tránh cho sản phẩm khỏi bị ngã hoặc bị lắc (chỉ có đối với kiểu cánh cửa kính).



1. Nghiêng sản phẩm ra sau.
2. Lắp miếng chống đỡ vào đáy cánh cửa bằng cách dùng một tuốc-nơ-vít đầu Philips.

 **CẢNH BÁO** Cẩn thận không làm rơi, hư hỏng hoặc trầy xước sản phẩm trong khi lắp các miếng chống đỡ. Việc này có thể gây chấn thương cá nhân hoặc thiệt hại vật chất.

 **CẢNH BÁO** Vui lòng lắp các miếng chống đỡ cánh cửa để tránh cho sản phẩm khỏi bị ngã hoặc bị lắc cùng với bộ phận chặn cánh cửa được chèn khi tủ lạnh trống không.

THIẾT LẬP TỦ LẠNH

Giờ đây khi bạn đã lắp đặt tủ lạnh mới của mình vào vị trí, bạn đã sẵn sàng thiết lập và tận hưởng toàn bộ tính năng và chức năng của thiết bị.

Sau khi hoàn thành các bước sau đây, tủ lạnh của bạn sẽ hoạt động với đầy đủ chức năng thiết kế.

Nếu không, trước tiên hãy kiểm tra nguồn điện và ổ cắm hoặc thử xem phần xử lý sự cố ở phần sau của cuốn hướng dẫn sử dụng này. Nếu bạn có bất cứ thắc mắc nào khác, vui lòng liên hệ trung tâm dịch vụ Samsung Electronics.

1. Đặt tủ lạnh ở vị trí thích hợp với khoảng không hợp lý giữa tường và tủ lạnh. Tham khảo hướng dẫn lắp đặt trong cuốn hướng dẫn sử dụng này.
2. Ngay khi tủ lạnh được cắm điện, đảm bảo đèn bên trong sáng khi bạn mở cửa.
3. Đặt nhiệt độ ở mức lạnh nhất và đợi trong một giờ. Ngăn đông sẽ trở nên lạnh một chút và động cơ sẽ chạy êm.
4. Sau khi cắm điện cho tủ lạnh, tủ lạnh sẽ mất vài giờ để đạt tới nhiệt độ thích hợp. Khi nhiệt độ tủ lạnh đã đủ mát, bạn có thể trữ thực phẩm và đồ uống vào trong tủ lạnh.

vận hành tủ lạnh SAMSUNG

SỬ DỤNG BẢNG ĐIỀU KHIỂN (KIỂU MÀN HÌNH)

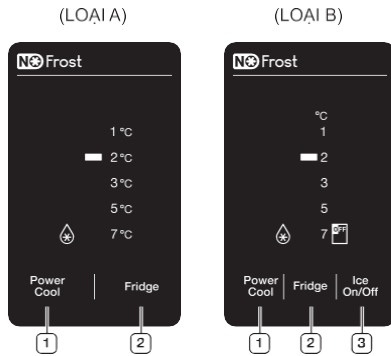

 Mỗi lần bạn ấn nút, một tiếng bíp ngắn sẽ phát ra.

1 Power Cool

1. Khi bạn ấn nút **Power Cool** (mát nhanh), đèn báo () sẽ sáng lên và tủ lạnh sẽ tăng tốc độ làm lạnh.
2. Chức năng này sẽ được kích hoạt trong vài giờ và sau đó sẽ quay trở lại nhiệt độ thiết lập trước đó.
3. Chức năng này sẽ tự động tắt. Khi quá trình Power Cool hoàn tất, đèn báo làm mát nhanh sẽ tắt và ngăn đông sẽ chuyển trở lại nhiệt độ đã đặt trước đó. Để tắt chức năng này, ấn nút Power Cool (Mát nhanh).

 Khi bạn sử dụng chức năng Power Cool, quá trình làm lạnh của tủ sẽ được tăng tốc trong vài giờ.

 Khi bạn sử dụng chức năng này, mức độ tiêu thụ năng lượng của tủ lạnh sẽ tăng lên. Nhớ tắt chức năng này đi khi bạn không cần nữa và đưa ngăn đông trở lại chế độ nhiệt độ ban đầu. Nếu bạn cần làm đông một lượng lớn thực phẩm, di chuyển núm điều khiển nhiệt độ của ngăn đông về hết phía bên phải và đặt nhiệt độ của tủ lạnh là 1~2°C (mẫu tủ lạnh

có màn hình điều khiển nhiệt độ) hoặc Optimal (Bình thường)~5 (mẫu tủ lạnh không có màn hình điều khiển nhiệt độ) từ ít nhất 24 giờ trước đó.

2 Fridge

Ấn nút **Fridge** (Tủ lạnh) để đặt tủ lạnh ở mức nhiệt độ mong muốn trong khoảng từ 1°C tới 7°C.

Nhiệt độ mặc định được đặt là 2°C và mỗi lần bạn ấn nút **Fridge** (Tủ lạnh), nhiệt độ sẽ thay đổi theo thứ tự dưới đây và đèn báo nhiệt độ sẽ hiển thị nhiệt độ mong muốn.



Nếu bạn cần làm đông một lượng lớn thực phẩm, di chuyển núm điều khiển nhiệt độ của ngăn đông về hết phía bên phải và đặt nhiệt độ của tủ lạnh là 1~2°C (mẫu tủ lạnh có màn hình điều khiển nhiệt độ) hoặc Optimal (Bình thường)~5 (mẫu tủ lạnh không có màn hình điều khiển nhiệt độ) từ ít nhất 24 giờ trước đó.

→ 1°C — 7°C — 5°C — 3°C — 2°C

3 Ice On/Off (Bật/Tắt làm đá)

Nếu bạn không muốn làm thêm đá nữa, ấn nút **Ice On/Off** (Bật/Tắt làm đá) và đèn báo sẽ sáng lên.

Chức năng Ice On/Off được đặt mặc định ở trạng thái BẬT (ON).

Chúng tôi khuyên bạn nên dừng làm đá nếu một trong những trường hợp sau xảy ra:

- Trong ngăn chứa đá đã có đủ đá.
- Bạn muốn tiết kiệm nước và năng lượng.
- Bình không có nước.

ĐIỀU KHIỂN NHIỆT ĐỘ

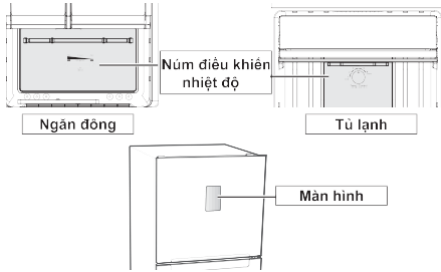

Chúng tôi khuyên bạn nên đặt núm nhiệt độ của ngăn đông và tủ lạnh ở mức **Optimal** (Tối ưu) để đảm bảo hiệu suất hoạt động ổn định của thiết bị. Nếu thực phẩm trong tủ lạnh đã đông hoặc nếu bạn muốn tăng nhiệt độ của ngăn đông, di chuyển núm điều khiển nhiệt độ ngăn đông (Freezer Temperature Controller) sang bên phải.

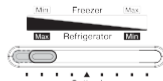

- Trong mùa đông, di chuyển núm điều khiển nhiệt độ ngăn đông sang bên phải để làm đá.

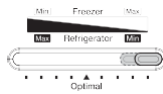

- Trong mùa hè (cao hơn 35 °C), đặt núm điều khiển nhiệt độ ngăn đông ở mức **Optimal** (Tối ưu) để làm đá.

Điều chỉnh nhiệt độ của ngăn đông

Nếu bạn muốn giảm nhiệt độ của ngăn đông, di chuyển núm điều khiển nhiệt độ của ngăn đông sang bên phải.

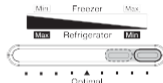

Nếu bạn muốn tăng nhiệt độ của ngăn đông, di chuyển núm điều khiển nhiệt độ sang bên trái.

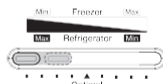

- Trong mùa đông, di chuyển núm điều khiển nhiệt độ ngăn đông sang bên phải.

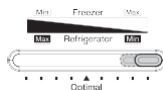

Nếu không có thể gây ra những trục trặc đối với hiệu suất vận hành của tủ lạnh.

- Trong mùa hè (cao hơn 35 °C), **không được di chuyển** núm điều khiển nhiệt độ ngăn đông sang bên phải. Nếu không có thể gây ra những trục trặc đối với hiệu suất vận hành của tủ lạnh.

Điều chỉnh nhiệt độ tủ lạnh

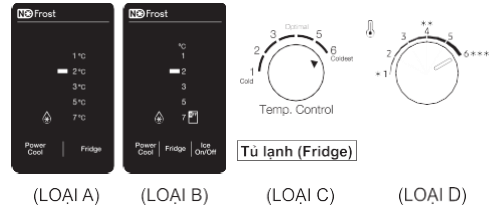

Nếu thực phẩm trong tủ lạnh không được lạnh như mong muốn hoặc nếu bạn muốn giảm nhiệt độ của tủ lạnh, đặt núm điều khiển nhiệt độ của tủ lạnh ở mức 5~6 hoặc mức 1 đối với mẫu tủ lạnh có màn hình điều khiển nhiệt độ. Nếu thực phẩm trong tủ lạnh bị đông hoặc nếu bạn muốn tăng nhiệt độ của ngăn đông, đặt núm điều khiển nhiệt độ của tủ lạnh ở mức 1~3 hoặc mức 3~7 đối với mẫu tủ lạnh có màn hình điều khiển nhiệt độ.

- Trong mùa đông, **không được đặt** núm điều khiển nhiệt độ tủ lạnh ở mức 1~2 hoặc mức 5~7 đối với mẫu tủ lạnh có màn hình điều khiển nhiệt độ. Nếu không có thể gây ra những trục trặc đối với hiệu suất vận hành của tủ lạnh.
- Trong mùa hè (cao hơn 35 °C), **đặt** núm điều khiển nhiệt độ tủ lạnh ở mức 4~6 hoặc mức 1~2 đối với mẫu tủ lạnh có màn hình điều khiển nhiệt độ. Nếu không có thể gây ra những trục trặc đối với hiệu suất vận hành của tủ lạnh.

LÀM ĐÁ (TÙY CHỌN)

KHAY LÀM ĐÁ

Làm đá viên

Tháo khay làm đá viên bằng cách kéo về phía bạn. Đổ đầy nước vào khay cho tới mức nước tối đa được đánh dấu ở phía sau khay.

Trượt khay trở lại vị trí trong ngăn, cẩn thận không để nước trào ra.

Đợi cho tới khi tạo ra đá viên

Lấy đá viên



Đảm bảo hộp chứa đá viên ở đúng vị trí nằm dưới khay làm đá viên. Nếu không, trượt hộp chứa đá viên vào vị trí.

Vặn chắc một trong các cần gạt theo chiều kim đồng hồ cho tới khi khay làm đá hơi vặn nghiêng một chút.

Kết quả : Đá viên rơi xuống hộp chứa đá viên.

Lặp lại Bước 2 cho nửa khay còn lại, nếu cần.

Lấy hộp chứa đá viên bằng cách:

- Nâng nhẹ hộp lên
- Kéo hộp về phía bạn

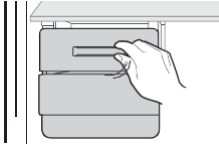

Nguy cơ gây nổ

CẢNH TRỌNG

- Không bao giờ được đặt chai lọ thủy tinh chứa chất lỏng có thể đông đá vào trong ngăn đá bởi thủy tinh sẽ nổ khi chất lỏng bên trong đông đá.

KIẾM KHAY (TÙY CHỌN)

Làm đá viên

Đổ nước vào khay làm đá cho tới khi nước chạm vạch đánh dấu mức tối đa ở phía sau khay.

Đặt khay đá vào trong ngăn đông.

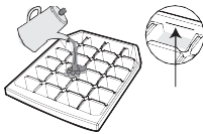

Lấy đá viên

Giữ cả hai đầu khay đá, lấy đá viên từ khay ra bằng cách vặn nhẹ khay.

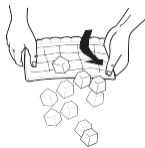

SỬ DỤNG HỆ THỐNG LẤY NƯỚC UỐNG (TÙY CHỌN)

Với bộ phận lấy nước uống, bạn có thể lấy nước mát dễ dàng mà không cần phải mở cửa tủ lạnh.



Nếu bạn ấn và giữ nguyên cần lấy nước trong khoảng 1 phút, bộ phận lấy nước sẽ ngừng hoạt động. Để lấy thêm nước, ấn cần lấy nước một lần nữa.

Bộ phận lấy nước được thiết kế với thời gian hoạt động khoảng 1 phút và mỗi lần sử dụng có thể lấy khoảng 1 L nước.

Nhấc lên và kéo bình nước ra ngoài.

- Nắm lấy tay cầm ở cả hai bên để nhấc bình nước ra ngoài.
- Vệ sinh sạch phần bên trong của bình nước trước khi sử dụng lần đầu tiên.
- Sau khi tháo bình nước, lau phần bên trong tủ lạnh cho sạch và khô.

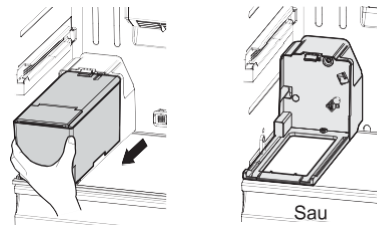

CẢNH TRỌNG

Sau khi lắp bình nước trở lại, không được tháo giá đỡ bên dưới bình nước. Việc này có thể gây ra chấn thương cho cá nhân hoặc thiệt hại vật chất.



Để có thêm không gian, lấy hết nước ra khỏi bình nước, tháo hoàn toàn nắp đậy, lắp lại bình nước vào vị trí cũ và sử dụng để chứa thực phẩm.

Đổ nước vào bình, đảm bảo bình nước ở vị trí cố định, cho phép cung cấp nước ra ngoài.

- Đổ nước tới mức tối đa là 5 L. Nếu đổ nước đầy hơn mức này, nước có thể tràn ra khi đóng nắp.
- Không thể đổ nước vào bình khi bình nước còn đang nằm trong tủ lạnh.

Phương pháp 1.

Nâng nắp tròn theo hướng mũi tên trong hình vẽ để mở và đổ nước.

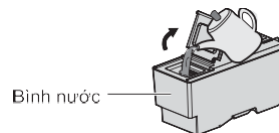

Phương pháp 2.

Đổ nước sau khi cắm và nhắc toàn bộ tấm nắp lớn ra ngoài.

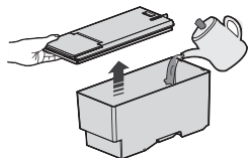

Đóng cửa tủ lạnh sau khi lắp bình nước vào.

- Xác nhận vòi lấy nước ở bên ngoài sau khi đóng cửa.

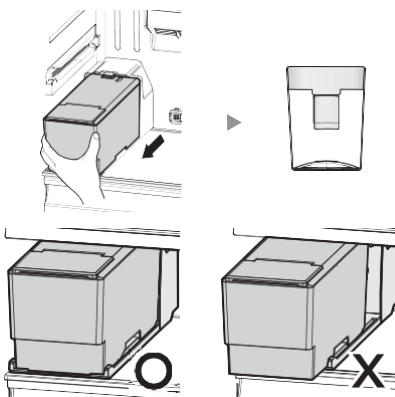

CẢNH BÁO Cố định bình nước trên giá đỡ bên trong tủ lạnh.

Nếu không, bình nước có thể sẽ không hoạt động đúng cách.

Không được sử dụng tủ lạnh mà không có bình nước.

Nếu không có thể gây ra vấn đề về hiệu quả hoạt động. Trong khi lắp bình nước, cần cẩn thận để ngón tay không bị kẹp bên trong.

CẢNH BÁO Chỉ đổ nước vào bình (nước khoáng hoặc nước lọc) và không được sử dụng bất cứ chất lỏng nào khác.

CẢNH BÁO Cẩn thận không để bình nước rơi trong khi di chuyển tủ lạnh bởi bạn có thể bị đau nếu bình có chứa nước.

CẢNH BÁO Không được tháo bơm bên trong nổi với bình nước.

Cẩn thận không được làm hỏng vòi và đầu vòi của bình nước.

Bộ phận lấy nước sẽ không thể hoạt

động khi bị tháo rời hoặc hư hỏng.

Đặt cốc nước vào dưới vòi nước ra và dùng cốc ấn nhẹ vào cần lấy nước

Đảm bảo cốc đứng thẳng với bộ phận lấy nước để tránh nước bắn ra ngoài.

CẢNH BÁO Khi bạn không sử dụng bộ phận lấy nước cho 2-3 ngày (đặc biệt là vào mùa hè), nước mát lấy ra có thể có mùi hoặc vị lạ. Nếu xảy ra hiện tượng này, chúng tôi khuyên bạn nên bỏ đi 1-2 cốc nước đầu để lấy nước có mùi vị tốt hơn.

Nếu bạn vừa mới lắp đặt tủ lạnh, hãy bỏ đi sáu cốc nước đầu tiên để loại bỏ tạp chất trong hệ thống cấp nước. Đảm bảo nước sạch trước khi uống.

CẢNH BÁO Đảm bảo không để nước trong bình nước khi bạn đi nghỉ hoặc đi công tác dài ngày.

CẢNH BÁO Vui lòng đợi 1 giây trước khi lấy cốc ra khỏi bộ phận lấy nước để tránh nước đổ ra.
Ấn cần lấy nước 1-10 giây khi bạn sử dụng lần đầu tiên do trong vòi nước có chứa không khí.

Sử dụng bộ phận làm đá tự động - Auto Ice Maker (Tùy chọn)

Khi bạn bật tủ lạnh, để khay làm đá hoạt động trong 1 đến 2 ngày. Trong khoảng thời gian này, lấy ra 1 hoặc 2 hộp đựng đá đầu tiên mà ngăn đóng tạo ra để đảm bảo tất cả tạp chất đã được loại bỏ khỏi hệ thống cấp nước.

< Trước >

< Sau >

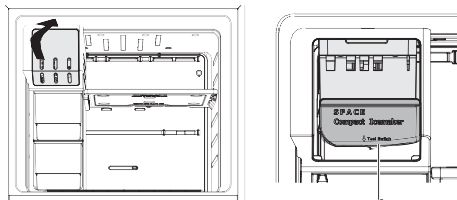

Nút kiểm tra

* Hình trên minh họa mẫu tủ lạnh có tùy chọn làm đá tự động (Auto Ice Maker).

Khi khay đá phía trên đầy, đổi vị trí giữa khay đá phía trên và phía dưới.

CẢNH BÁO **Nút kiểm tra**
• Trong trường hợp đá không rơi xuống, lấy hộp đựng đá ra và ấn nút kiểm tra ở bên phải khay làm đá.

Nắp đậy ngăn đông mềm(Tùy chọn)

Khi sử dụng ngăn đông mềm, hãy kéo ngăn ra ngoài một nửa. Khi nắp được nâng lên, có thể giữ cố định nắp bằng cách giữ và đẩy nắp vào trong.

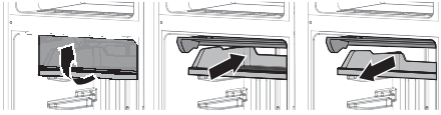

-  • Nắp có thể bị hỏng nếu không được nâng đúng cách khi sử dụng ngăn đông mềm.
- Tùy thuộc vào các lựa chọn, có một số mẫu tủ lạnh mà nắp đậy không thể đẩy lên được.
- Sau khi sử dụng ngăn đông mềm, hãy đảm bảo đẩy ngăn vào trong đúng cách.

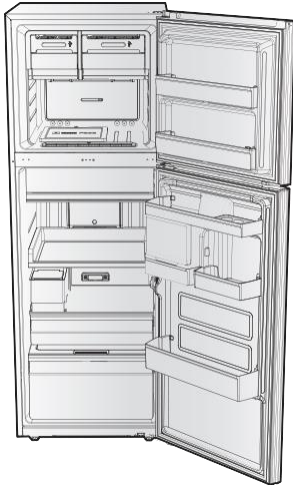

-  Một số phần trong ảnh có thể khác với thực tế tủ lạnh của bạn tùy theo mẫu tủ lạnh và tùy chọn kèm theo (Ví dụ, khay đựng đá, máy làm đá tự động, máy làm đá hai lần, máy làm đá tự do, bộ làm máy, khay đựng hoặc máy lọc nước)



CẢNH BÁO

- Nếu bạn dự định đi xa trong thời gian dài, lấy hết đồ trong tủ lạnh và tắt thiết bị. Lau sạch nước từ bên trong tủ lạnh và để cửa tủ mở. Việc này giúp tránh không sinh mùi hôi và mốc.
- Nếu tủ lạnh không được sử dụng trong một thời gian dài, rút phích cắm điện ra.



- Để có thêm không gian trong khay làm đá, bạn có thể lấy ra các linh kiện phù hợp như tấm giữ lạnh, giá đỡ, bộ phận làm đá vận, hộp chứa đá và các linh kiện kèm theo có thể lấy ra mà không cần sử dụng dụng cụ tháo lắp. Việc này không ảnh hưởng đến những đặc điểm nhiệt và cơ khí. Dung tích chứa thông báo của ngăn đông được tính toán khi đã tháo các linh kiện nêu trên.

- Nếu bạn muốn tháo cả hai bộ làm đá viên, bạn phải tháo bộ bên phải trước. (Chỉ áp dụng cho mẫu tủ có bộ phận làm đá hai bên - Ice Max)

- Để sản phẩm hoạt động với hiệu quả tiêu thụ điện tốt nhất, vui lòng để tắt cả các giá đỡ, ngăn và hộp ở vị trí nguyên bản giống như hình minh họa ở trang 15.

- Thanh chắn phía dưới của ngăn đá là phần chỉ có hai sao. Do đó thanh chắn phía dưới nên đặt ở vị trí ban đầu để đạt công suất phù hợp.

- Chức năng báo động (Alarm) trong mẫu tủ có màn hình điều khiển hoạt động khi cửa tủ lạnh mở. Ngoài ra, vui lòng kiểm tra xem cửa ngăn đá có đóng không do báo động sẽ không kêu khi cửa ngăn đá mở. Đối với mẫu tủ không có màn hình điều khiển, báo động không kêu kể cả khi cửa tủ lạnh và ngăn đá mở. Kiểm tra xem các cửa đã đóng chưa.

- Cụ thể, ở phía bên phải của ngăn làm đá phía trên có một đường hạn mức chứa đồ. Vui lòng không để thực phẩm ở phía bên phải của đường hạn mức chứa đồ. (Tùy chọn)

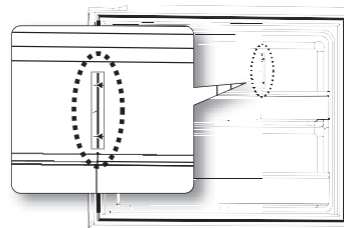

THẢO PHỤ KIỆN TỦ LẠNH



Khi lắp, đặt giá đỡ ngăn đông, các giá đỡ tủ lạnh và tấm giữ lạnh vào đúng vị trí và không đặt úp mặt xuống phía dưới. Việc này có thể gây ra chấn thương cho cá nhân hoặc thiệt hại vật chất.

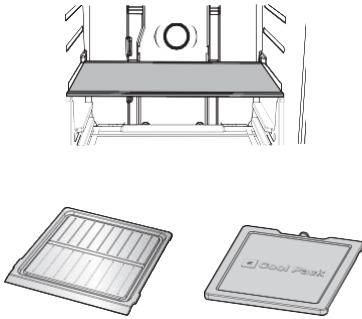

1. Kéo khay đá và hộp đựng đá ra ngoài, sau đó kéo phần bên phải của khay đỡ. Thực hiện tương tự cho bên tay trái. (Chỉ áp dụng cho mẫu tủ có bộ phận làm đá hai bên)

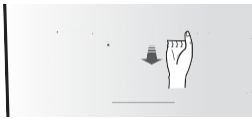

Cẩn thận khi kéo khay đỡ làm đá bởi khay sẽ đột ngột di chuyển hướng về phía bạn.

Cẩn thận khi bạn tháo lắp khay đỡ làm đá bởi mặt phía trên có cạnh sắc. Cạnh sắc có thể gây tổn thương cho ngón tay.

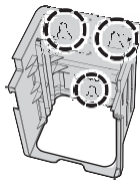

Để lắp, đặt khay đỡ làm đá ở phía trên rãnh có phần phía bên phải ở vị trí cao hơn Giữ khay ở giữa phía dưới và đẩy khay đỡ cho tới khi khay vào đúng vị trí.

2. Nhấc giá đỡ ngăn đông hoặc tấm giữ lạnh lên và kéo về phía trước, sau đó kéo khay đá và hộp đựng đá ra ngoài. Kéo khay đỡ ra ngoài. (Chỉ áp dụng cho mẫu tủ có giá đỡ ngăn đông hoặc tấm giữ lạnh)

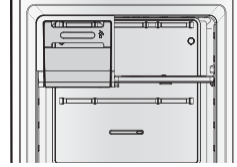

3. Tháo khay đá ra và sau đó nâng giá đỡ ngăn đông lên rồi kéo về phía trước. (Chỉ áp dụng cho mẫu tủ có khay đá)

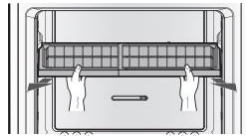

4. Kéo các giá đỡ tủ lạnh về phía bạn.

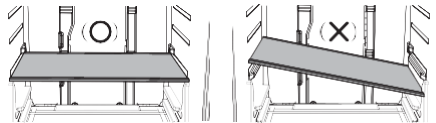

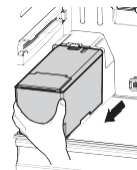

- Để tháo các giá đỡ của tủ lạnh khi có thể mở rộng các cửa, kéo các giá về phía trước, nâng lên và sau đó kéo ra ngoài.
- Để tháo các giá đỡ của tủ lạnh khi không thể mở rộng các cửa, kéo các giá về phía trước, nâng lên và nghiêng các giá để có thể kéo ra ngoài.
- Khi bạn đặt các kệ trở lại, hãy chắc chắn để cạnh có nhân "Rear (Mặt sau)" đối diện với mặt sau của tủ lạnh.

5. Nâng tấm giữ lạnh lên và kéo về phía trước (chỉ áp dụng cho mẫu tủ có bộ phận làm đá tự động)

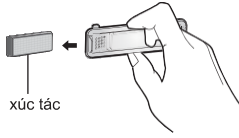

6. Kéo ra ngoài trong khi ấn vào đầu thanh ngang trên bộ khử mùi xúc tác.
(Chỉ dành cho tùy chọn khử mùi lọc mô hình)



7. Nhấc lên và kéo tấm chắn cửa ra ngoài.
 Trước khi tháo bất cứ phụ kiện nào, cần đảm bảo không còn thực phẩm cản trở thao tác tháo.
 Nếu có thể, lấy hết thực phẩm ra ngoài để giảm nguy cơ tai nạn.

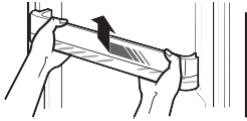

VỆ SINH TỦ LẠNH



Không được sử dụng benzene, chất làm loãng hay Clorox™ để làm vệ sinh. Những chất này có thể làm hỏng bề mặt thiết bị và có thể gây nguy cơ hỏa hoạn.

Không được phun nước vào tủ lạnh trong khi tủ đang cắm điện bởi có thể gây điện giật.

Không được vệ sinh tủ lạnh bằng benzene, chất làm loãng hay nước rửa xe để tránh nguy cơ hỏa hoạn.

1. Rút phích cắm điện của tủ lạnh.
2. Thấm một ít nước vào miếng vải mềm không có xơ thô ráp hoặc khăn giấy.



Không được sử dụng bất cứ chất tẩy rửa nào để vệ sinh tủ lạnh bởi chất tẩy rửa có thể làm bay màu hoặc gây hư hại cho tủ lạnh.

3. Lau bên trong và bên ngoài tủ lạnh cho tới khi sạch và khô.
4. Cắm phích cắm điện của tủ lạnh.

THAY ĐÈN BÊN TRONG



Đối với đèn LED, vui lòng liên hệ kỹ sư dịch vụ để thay đèn.

Xử lý sự cố

VẤN ĐỀ	GIẢI PHÁP
Thiết bị hoàn toàn không hoạt động hoặc nhiệt độ quá cao.	<ul style="list-style-type: none"> Kiểm tra xem phích cắm điện có được kết nối đúng không. Nhiệt độ trên bảng điều khiển phía trước đã được đặt đúng chưa? Tủ bị đặt dưới ánh nắng trực tiếp của mặt trời hoặc ở gần nguồn nhiệt? Có phải lưng tủ để quá sát tường?
Thực phẩm trong tủ lạnh đông lại.	<ul style="list-style-type: none"> Nhiệt độ trên bảng điều khiển phía trước có đặt ở nhiệt độ lạnh nhất không? Nhiệt độ xung quanh quá thấp? Bạn có cất trữ thực phẩm chứa nhiều nước trong phần lạnh nhất của tủ lạnh?
Tủ lạnh phát ra tiếng ồn lạ.	<ul style="list-style-type: none"> Kiểm tra xem tủ có được đặt cân bằng và vững chãi không. Có phải lưng tủ để quá sát tường? Có thứ gì đó rơi sau tủ hoặc bên dưới tủ? Có phải tiếng ồn phát ra từ máy nén bên trong thiết bị không? Có thể nghe thấy tiếng “tích” từ trong tủ lạnh. Điều này là bình thường. Âm thanh này là do các phụ kiện khác nhau trong tủ bị co giãn theo nhiệt độ trong tủ.
Góc mặt trước và cạnh bên của tủ lạnh khá nóng, và xuất hiện hơi nước đọng trên thành của tủ lạnh.	<ul style="list-style-type: none"> Các ống cách nhiệt được lắp đặt ở góc mặt trước của thiết bị để ngăn hơi nước đọng trên thành thiết bị. Khi nhiệt độ xung quanh tăng lên, hệ thống này có thể không phải lúc nào cũng hoạt động hiệu quả. Tuy nhiên, điều này không có gì là bất thường. Trong điều kiện thời tiết đặc biệt ẩm ướt, hơi nước đọng có thể xuất hiện ở bề mặt bên ngoài tủ lạnh khi độ ẩm trong khí tiếp xúc với bề mặt mát của thiết bị.
Bộ phận làm đá không tạo ra đá.	<ul style="list-style-type: none"> Bạn đã đợi được 12 tiếng sau khi lắp đặt tủ lạnh trước khi làm đá? Bạn đã tự dừng chức năng tạo đá? Nhiệt độ ngăn đông quá ấm? Thử chỉnh nhiệt độ ngăn đông xuống thấp hơn. Bạn đã đổ nước vào bình nước chưa? Bạn đã kiểm tra xem bình nước đã được lắp vào đúng cách chưa?
Bộ phận lấy nước không hoạt động	<ul style="list-style-type: none"> Nước trong bình nước có bị đóng băng do nhiệt độ tủ lạnh quá thấp không? Thử chọn nhiệt độ ấm hơn trên màn hình điều khiển kỹ thuật số. Bạn có đổ nước vào bình nước không? Bạn đã kiểm tra xem bình nước đã được lắp vào đúng cách chưa?
Bạn nghe tiếng nước sủi trong tủ.	<ul style="list-style-type: none"> Đó là chất lỏng làm lạnh, giúp làm lạnh bên trong thiết bị.
Có mùi hôi trong tủ.	<ul style="list-style-type: none"> Có một loại thực phẩm hư hỏng? Hãy chắc chắn rằng thực phẩm nặng mùi (ví dụ như cá) đã được bọc kín để khí được giữ kín. Vệ sinh định kỳ ngăn đông của bạn và vứt bỏ bất kỳ thực phẩm đáng nghi ngại hoặc đã hư hỏng nào.
Bảng đóng trên vách ngăn đông.	<ul style="list-style-type: none"> Có phải ống thông hơi bị thực phẩm trong tủ chặn không thoát được khí? Dành đủ không gian giữa các đồ trữ trong tủ để không khí tuần hoàn hiệu quả. Cửa đã được đóng chặt?
Hơi nước ngưng tụ trên thành trong của tủ lạnh và xung quanh rau.	<ul style="list-style-type: none"> Thực phẩm có chứa nhiều nước không được đậy kín với độ ẩm cao hoặc cửa tủ lạnh để mở trong thời gian dài. Bọc kín thực phẩm hoặc cho vào trong hộp đựng kín.



Cảnh báo: Nguy cơ cháy nổ / vật liệu dễ cháy



CẢNH BÁO

- Khi bố trí thiết bị, đảm bảo rằng dây nguồn không bị mắc kẹt hoặc hư hỏng.
- Không đặt ổ cắm điện di động hoặc nguồn điện di động ở phía sau thiết bị.



CẢNH TRỌNG

- Không để dầu ăn trên ngăn chứa trên cánh cửa của tủ lạnh. Dầu có thể bị đông lại, làm nó có mùi hôi và khó sử dụng. Ngoài ra, bình chứa dầu đã mở có thể rò rỉ và dầu bị rò rỉ có thể gây hư hại ngăn chứa trên cánh cửa. Sau khi mở bình chứa dầu, tốt nhất nên giữ bình chứa ở nơi lạnh và có bóng râm như chạn thức ăn hoặc tủ bếp.
- Ví dụ về dầu thực vật: dầu ô liu, dầu ngô, dầu hạt nho, v.v.
- Sử dụng miếng xấp sạch hoặc khăn vải mềm và chất

tẩy rửa nhẹ hòa với nước ấm để lau chùi tủ lạnh.

- Không sử dụng chất tẩy rửa thô hoặc có tính ăn mòn như nước xịt cửa sổ, chất tẩy, chất lỏng dễ cháy, axit muriatic, sáp lau chùi, chất tẩy rửa đậm đặc, chất tẩy trắng, hoặc chất tẩy từ nguồn gốc dầu mỏ ở bề mặt ngoài (cánh cửa và tủ), các phần bằng nhựa, cửa và lớp lót nội thất, và miếng đệm cửa.
- Chúng có thể gây xước hoặc hư hại vật liệu.
- Không lau chùi kệ thủy tinh hoặc nắp đậy bằng nước ấm khi chúng đang lạnh. Kệ thủy tinh và nắp đậy có thể bị vỡ nếu nhiệt độ thay đổi đột ngột hoặc tác động mạnh như va chạm hoặc rơi vỡ.

Giới hạn nhiệt độ phòng

Tủ lạnh này được thiết kế để hoạt động trong nhiệt độ phòng được xác định bằng hạng nhiệt độ ghi trên bảng công suất.

Hạng	Biểu tượng	Khoảng nhiệt độ phòng (°C)	
		IEC 62552 (ISO 15502)	ISO 8561
Ôn đới mở rộng	SN	+10 tới +32	+10 tới +32
Ôn đới	N	+16 tới +32	+16 tới +32
Cận nhiệt đới	ST	+16 tới +38	+18 tới +38
Nhiệt đới	T	+16 tới +43	+18 tới +43



Nhiệt độ bên trong có thể bị ảnh hưởng bởi những yếu tố như vị trí của tủ lạnh/ngăn đông, nhiệt độ phòng và mức độ thường xuyên bạn mở cửa tủ lạnh.

Điều chỉnh nhiệt độ theo yêu cầu để bù lại những yếu tố ảnh hưởng này.

Tiếng Việt



Xử lý sản phẩm này đúng cách (Thiết bị Điện & Điện tử Thải loại)

(Áp dụng tại những quốc gia có những hệ thống thu gom rác riêng biệt)

Ký hiệu này trên sản phẩm, phụ kiện hoặc tài liệu thể hiện rằng sản phẩm và các phụ kiện điện tử kèm theo (như sạc, tai nghe, dây cáp USB) không nên vứt bỏ cùng với rác thải gia đình khác vào cuối vòng đời sử dụng. Để phòng tránh nguy cơ gây hại cho môi trường hoặc sức khỏe con người từ rác thải không được kiểm soát, vui lòng để riêng những vật này khỏi các loại rác thải khác và tái chế chúng một cách có trách nhiệm để khuyến khích tái sử dụng bền vững tài nguyên vật chất.

Người sử dụng là hộ gia đình nên liên hệ đại lý bán hàng nơi họ mua sản phẩm hoặc chính quyền địa phương để biết thông tin chi tiết về địa điểm và cách thức mà họ có thể mang những vật này đến để tái chế an toàn cho môi trường.

Người dùng là doanh nghiệp nên liên hệ với nhà cung cấp và kiểm tra các điều khoản và điều kiện trong hợp đồng mua bán. Không thể để lẫn sản phẩm này và các phụ kiện điện tử kèm theo cùng với những loại rác thải thương mại khác để vứt bỏ.

Hãy liên hệ SAMSUNG WORLD WIDE

Nếu bạn có bất kỳ câu hỏi hoặc yêu cầu liên quan đến sản phẩm Samsung, xin vui lòng liên hệ Trung Tâm Chăm Sóc Khách Hàng của Samsung.

QUỐC GIA	GỌI ĐIỆN	Trang mạng
VIETNAM	1800 588 889	www.samsung.com/vn/support



DA68-03543E-04