

Hướng dẫn vận hành & lắp đặt

Máy giặt tự động hoàn toàn
(Dùng cho gia đình)

Số model. **NA-FD12VR1**
NA-FD11VR1
NA-FD10VR1



Nội dung

Lưu ý về an toàn	2
Tên các bộ phận / Phụ kiện	6
Trước khi giặt	7
Bảng vận hành	8
Giặt	9
Các chế độ khác nhau	10
Chất giặt / Nước xả vải / Chất tẩy	12
Các tùy chọn giặt	14
• Hẹn Giờ	
• Giặt / Xả / Vắt	
• Giặt Nhẹ	
• Chăn Màn	
• Stain Master +	
• Sấy Gió 90'	
• ECONAVI	
Các chức năng tiện dụng	18
Nội dung các chế độ giặt	19
Bảo dưỡng	20
Lắp đặt	24
Lỗi hiển thị	28
Xử lý sự cố	30
Thông số kỹ thuật	32

Cảm ơn quý khách đã mua sản phẩm.

- Xin vui lòng đọc kỹ các hướng dẫn này trước khi sử dụng để đảm bảo sản phẩm hoạt động tối ưu và an toàn nhất.
- Vui lòng cất giữ sách hướng dẫn này để tham khảo về sau.

AWW9901C41C0-0C5

A1019-0(V)

In tại Việt Nam

10-2019



Lưu ý về an toàn

⚠ CẢNH BÁO

Có thể gây chấn thương nặng hoặc tử vong.

Không để trẻ em tự ý sử dụng sản phẩm.



- Người dùng (bao gồm cả trẻ em) bị suy giảm về sức khỏe, giác quan hoặc tinh thần, hoặc thiếu kinh nghiệm và kiến thức không được sử dụng sản phẩm, trừ khi họ được giám sát hoặc được hướng dẫn sử dụng bởi người chịu trách nhiệm cho sự an toàn của họ.
- Giám sát trẻ em, để phòng trẻ đùa nghịch với sản phẩm.

Không chạm vào lồng giặt cho đến khi lồng giặt dừng quay.



- Nếu lồng giặt không dừng quay trong vòng 15 giây:

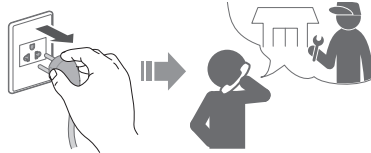

Có thể gây hỏa hoạn hoặc điện giật.

Không chạm khi tay ướt.

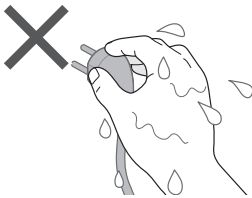

Không cầm hoặc kéo dây nguồn.

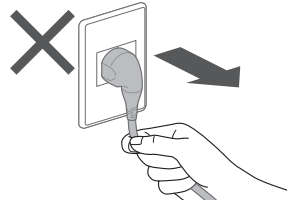

Không sử dụng.

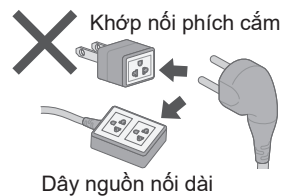

Cắm chặt.

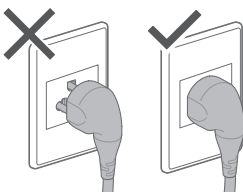

Không sử dụng.

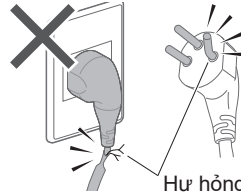

- Để tránh nguy hiểm, dây nguồn hỏng phải do nhà sản xuất, trung tâm dịch vụ hoặc người có chuyên môn thay thế.

Trong trường hợp hỏng hóc hoặc trục trặc, ngừng sử dụng và liên hệ kỹ thuật viên điện.

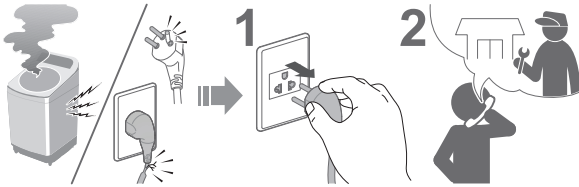

Bụi bẩn tích tụ có thể gây hỏa hoạn.

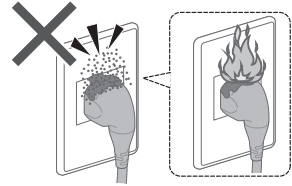

Cắm chân nối đất thật chắc chắn. Yêu cầu kỹ thuật viên điện cung cấp một ổ cắm mới.



Vệ sinh phích cắm định kỳ.



Sử dụng ổ cắm thích hợp cho thiết bị này.

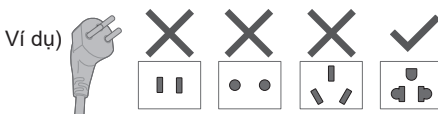

- Hình dáng phích cắm thay đổi theo từng khu vực.

Đề các vật liệu dễ cháy cách xa máy giặt.



Có thể gây hỏng hóc.

Không tự ý tháo dỡ, sửa chữa hoặc chỉnh sửa máy giặt.



Lưu ý về an toàn (tiếp)

⚠ CẦN THẬN

Có thể gây thương tích.

Cẩn thận, tránh để ngón tay bị kẹp khi mở hoặc đóng nắp đậy.

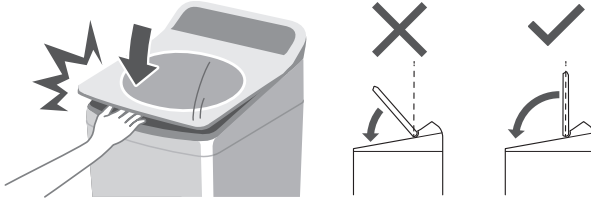

Không treo hoặc đặt các vật nặng lên trên máy giặt.

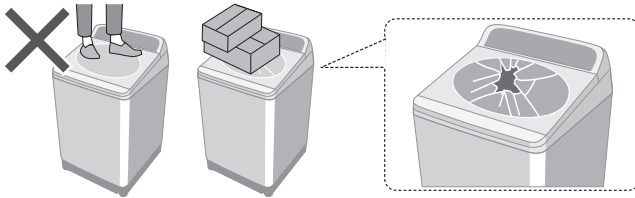

- Nếu nắp bị hỏng, ngừng sử dụng máy giặt ngay lập tức.

Không chạm vào lồng giặt và nước nóng được xả ra.

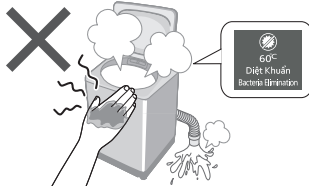

Không luồn tay hoặc chân xuống dưới gầm máy.

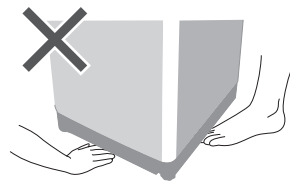

Có thể gây rò rỉ nước.

Khóa vòi nước sau khi giặt xong. Sử dụng bộ ống nước mới.

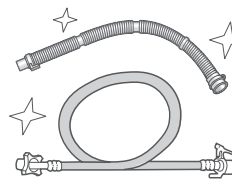
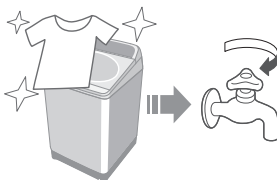

- Phải sử dụng bộ ống nước mới kèm theo sản phẩm, không sử dụng lại bộ ống nước cũ.

Có thể gây hỏng hóc.

Đặt xa nơi có ánh nắng mặt trời trực tiếp hoặc nguồn nhiệt.

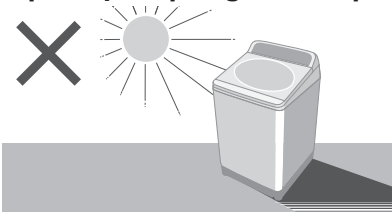

Không giặt các đồ vật có tính chống thấm nước.



Không gây cản trở hoạt động của máy giặt.

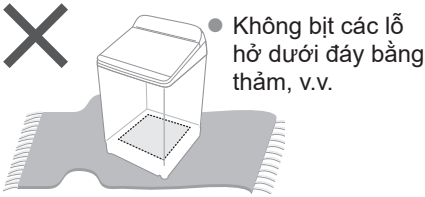

Không kết nối với nguồn nước nóng.

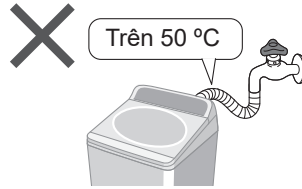

Chỉ sử dụng máy giặt cho các đồ vật có thể giặt máy.



- Thiết bị này được chủ định để sử dụng trong gia đình. Thiết bị này không được chủ định để sử dụng trong các trường hợp như:
 - khu vực bếp nhân viên trong các cửa hàng, văn phòng và môi trường làm việc khác;
 - nhà ở trang trại;
 - bởi khách hàng trong khách sạn, nhà nghỉ và các loại hình cư trú khác;
 - môi trường kiểu phục vụ ăn uống suốt đêm và bữa sáng;
 - khu vực dùng chung trong các khối căn hộ hoặc trong phòng giặt ủi.

Tên các bộ phận / Phụ kiện

Tên các bộ phận

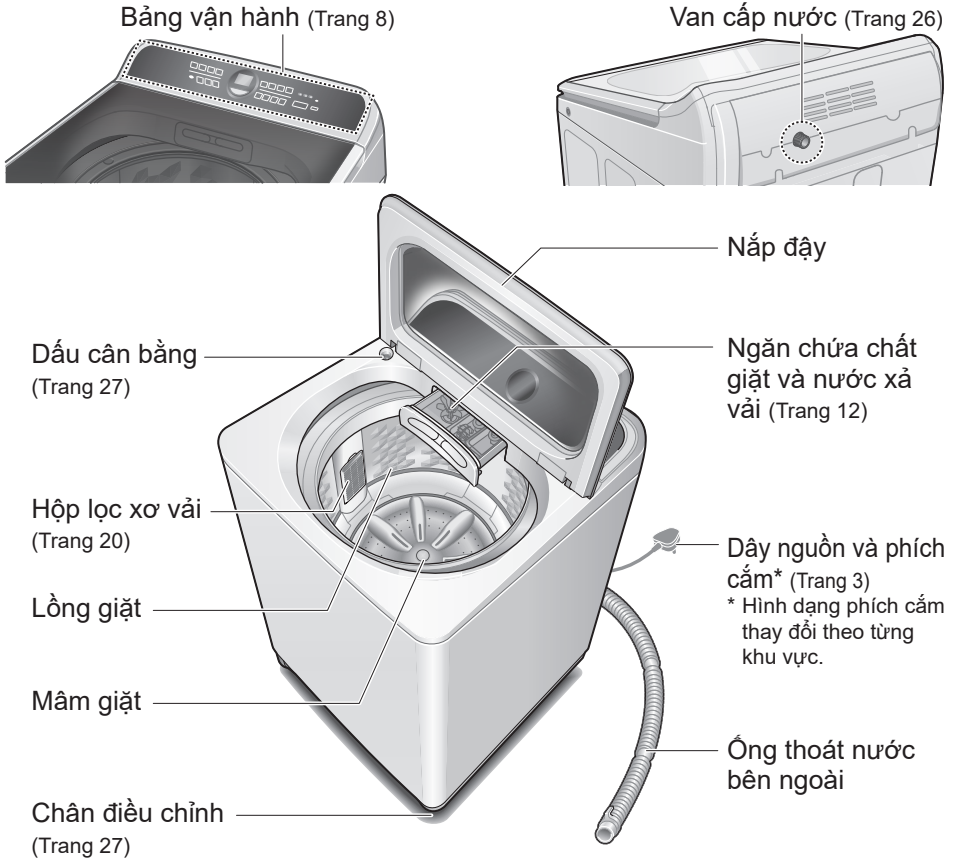

Phụ kiện

- Ống cấp nước (1)
(Trang 26)

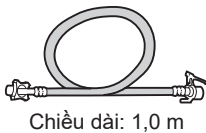

- Ống thoát nước bên ngoài (1)
(Trang 25)



- Tấm bọc đáy (1) / Vít (1)
(Trang 25)

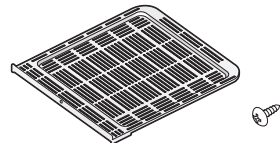

- Bộ điều hợp vòi nước (1) (Trang 26)



Trước khi giặt

Chuẩn bị đồ giặt và kiểm tra

Kiểm tra trước khi giặt

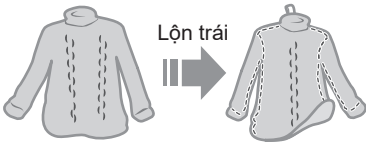
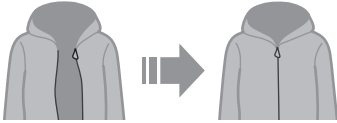
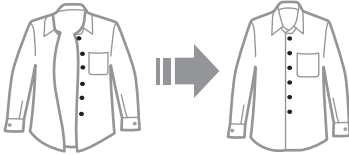
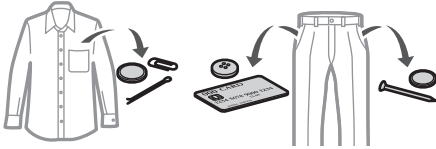

Lộn trái

Quần áo dễ bị xước

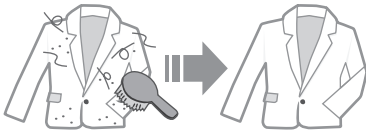

Tã giấy

Giặt riêng

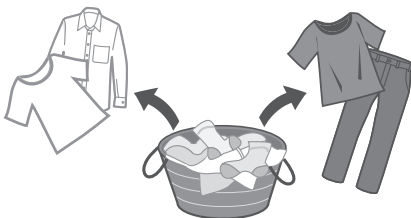

Sử dụng túi giặt cho đồ mỏng

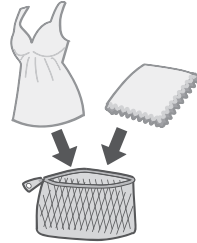

Quá nhiều



Đối với chế độ "Stain Master +" (Trang 16)

- Tiền xử lý với các vết bẩn cứng đầu

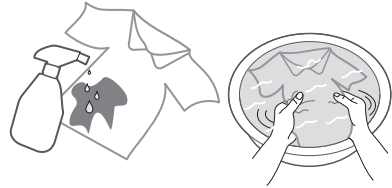

- Tuân theo các nhãn chăm sóc quần áo.

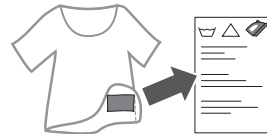

- Đối với



- Quần áo màu



- Trang phục vải cứng



- Quần áo làm từ vật liệu cao su



- Áo in hình



Bảng vận hành

Thay đổi cài đặt quá trình giặt (Trang 14)

12
9
6
3
Phút min

Giặt Wash

— Nhấp nháy (đang trong quá trình)

Mức nước



▼ Khoảng 5 giây

Thời gian còn lại



Lượng chất giặt tẩy

Mức nước (L)		Lượng chất giặt tẩy *2
77 *1	70 65	
60	55 50	
45	40 35	
	25	

*1 NA-FD12VR1: 77 L
NA-FD11VR1: 75 L
NA-FD10VR1: 73 L

*2 : 1 muỗng chất giặt

Bảng vận hành của NA-FD12VR1

Xả tràn (Trang 19)

ECONAVI (Trang 17)

Stain Master + (Trang 16)

Bộ cấp nhiệt Bật: Đèn nhấp nháy

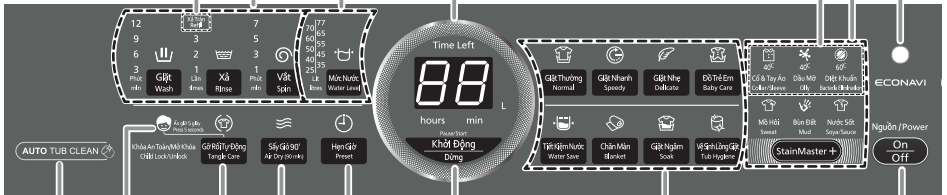

Tự động vệ sinh lồng giặt (Trang 18)

Gỡ Rối Tự Động (Trang 10)

Hẹn Giờ (Trang 14)

Khởi Động/Dừng

Sấy Gió 90' (Trang 17)

Chọn chương trình (Trang 10)

Nguồn Bật/Tắt

Đèn Khóa an toàn dành cho trẻ nhỏ (Trang 18)

LƯU Ý

- Trong trường hợp mất điện.
 - ⇒ Máy sẽ khởi phục hoạt động từ điểm dừng trước đó khi có điện trở lại.
- Nếu bạn không ấn trong vòng 10 phút sau khi bật nguồn.
 - ⇒ Tự động ngắt điện.
- Không thể thay đổi cài đặt quá trình giặt của các chế độ “Stain Master +” và “Giặt Ngâm”.

Giặt

1

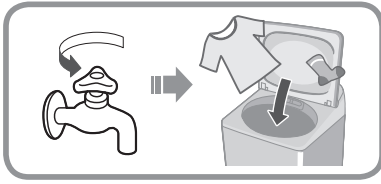

2



(Trang 10)

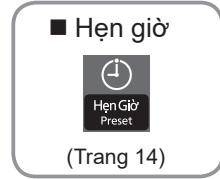

(Trang 14)

3

Đo lường lượng đồ giặt.



10 giây



5 giây



20 giây



4



(Trang 8)

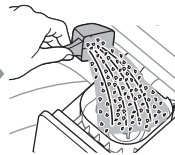

(Trang 12)

5

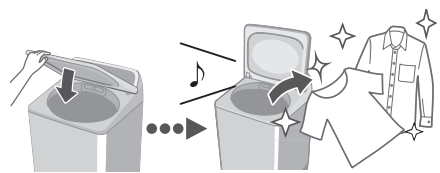

■ Sau khi ấn “KHỞI ĐỘNG”













- Để thay đổi từng quá trình (trong khi giặt).









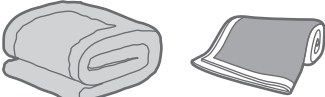











- Để kiểm tra hoặc thay đổi mực nước (trong khi giặt).
- Bạn không thể thay đổi chương trình giặt.



Các chế độ khác nhau

	Chế độ	Mục đích	Khối lượng giặt tối đa * (kg)
Giặt	 Giặt Thường (Trang 9)	<ul style="list-style-type: none"> Quần áo thường ngày 	12,5 11,5 10,5
	 Gỡ Rối Tự Động (Trang 9)	<ul style="list-style-type: none"> Chống xoắn rối Giặt nhẹ nhàng hơn chế độ “Giặt Thường” để giảm xoắn rối. Bước gỡ rối sau quá trình vắt chỉ có ở khối lượng giặt 6 kg trở xuống. 	
	 Giặt Nhanh (Trang 9)	<ul style="list-style-type: none"> Với quần áo ít bẩn 	12,5 11,5 10,5
	 Giặt Nhẹ (Trang 15)	<ul style="list-style-type: none"> Giặt nhẹ nhàng 	4,2
	 Đồ Trẻ Em (Trang 9)	<ul style="list-style-type: none"> Quần áo dành cho trẻ nhỏ & người có làn da nhạy cảm Xô kỹ 	12,5 11,5 10,5
	 Tiết Kiệm Nước (Trang 9)	<ul style="list-style-type: none"> Tiết kiệm nước 	12,5 11,5 10,5
	 Chăn Màn (Trang 15)	<ul style="list-style-type: none"> Chăn màn  <p>Được gắn nhãn có thể giặt máy</p>	4,2

* Trên: NA-FD12VR1 / Giữa: NA-FD11VR1 / Dưới: NA-FD10VR1

	Chế độ	Mục đích	Khối lượng giặt tối đa * (kg)
Giặt	 Giặt Ngâm (Trang 9)	<ul style="list-style-type: none"> Quần áo bẩn nhiều  Ngâm trước để giặt 	12,5 11,5 10,5
	 (Trang 16)	<ul style="list-style-type: none"> Với các vết bẩn dưới đây 	5,0
	Bản ít Mồ Hôi 		
	Bùn Đất 		
	Nước Sốt 		
	Cổ & Tay Áo (40 °C) 		
Bản nhiều Dầu Mỡ (40 °C) 			
	Diệt Khuẩn (60 °C)		
Sấy	 Sấy Gió 90' (Trang 17)	<ul style="list-style-type: none"> Sấy khô quần áo làm bằng sợi tổng hợp  	2,0
Bảo dưỡng		<ul style="list-style-type: none"> Sấy khô lồng giặt  	—
	 Vệ Sinh Lồng Giặt (Trang 23)	<ul style="list-style-type: none"> Vệ sinh lồng giặt Loại bỏ mốc đen và mùi khó chịu  	—

LƯU Ý

- Chế độ “Giặt Thường” và chế độ “Tiết Kiệm Nước” được khuyến nghị cho đồ giặt bẩn thông thường ở khối lượng giặt định mức của máy.

Chất giặt / Nước xả vải / Chất tẩy

- Làm theo hướng dẫn trên bao bì.
- Để vệ sinh ngăn chứa (Trang 21)
- Đóng ngăn chứa cẩn thận trước khi sử dụng.

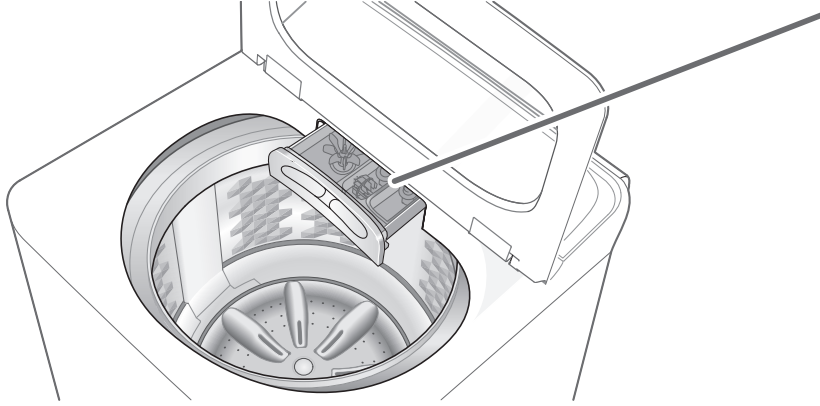

Chất giặt

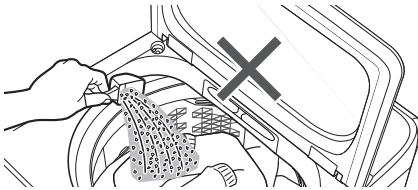

- Không đổ chất giặt trực tiếp vào lồng giặt.
- Mức độ tạo bọt tùy thuộc vào khối lượng đồ giặt, mức độ bẩn, loại chất giặt, và độ cứng của nước.

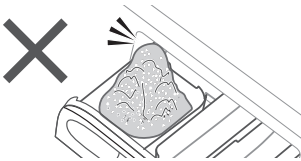

Chất tẩy

Chất tẩy trắng
(chất tẩy Clo)



- Để sử dụng chất tẩy, cho chất tẩy vào ngăn chứa bột giặt (nếu chất tẩy dạng bột) hoặc ngăn chứa nước giặt (nếu chất tẩy dạng lỏng).

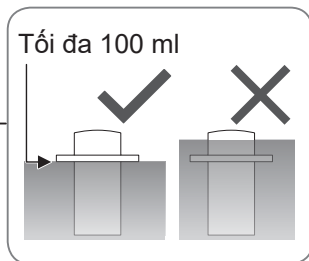
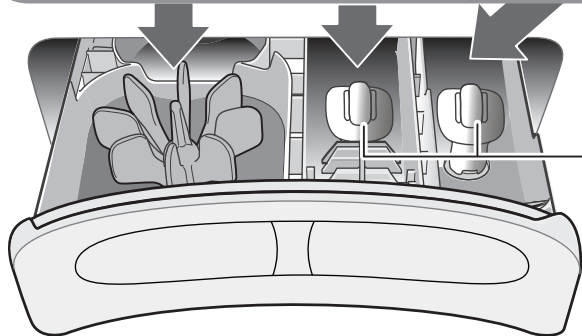

Nước xả vải

- Để cho nước xả vải vào khi máy đang hoạt động:

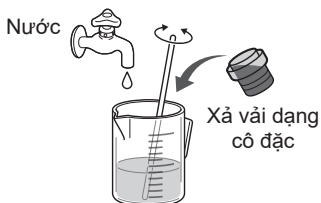

Không sử dụng nước xả vải đã tách lớp hoặc vón cục.

- Không thể sử dụng nước xả vải với chương trình “Tiết Kiệm Nước”.

Các tùy chọn giặt

Hẹn Giờ

Cài đặt thời gian để kết thúc quá trình giặt.

1



2



Tắt cả các đèn chỉ báo sẽ tắt ngoại trừ



Giặt Thường Normal	2 - 24
Giặt Nhanh Speedy	1 - 24
Giặt Nhẹ Delicate	-
Đồ Trẻ Em Baby Care	2 - 24
Tiết Kiệm Nước Water Save	2 - 24
Chăn Màn Blanket	-
Giặt Ngâm Soak	3 - 24
StainMaster +	(Trang 16)
Sấy Gió 90' Air Dry (90 min)	-
Vệ Sinh Lồng Giặt Tub Hygiene	-

- Để xác nhận sau khi cài đặt hẹn giờ



- Để hủy hoặc thay đổi



Giặt / Xả / Vắt

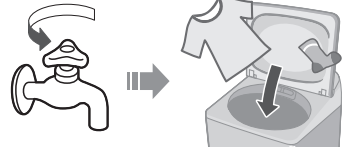

1

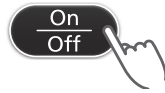

2

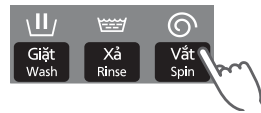

3



LƯU Ý

- Không khả dụng với chức năng “Gỡ Rối Tự Động”.



Giặt Nhẹ

65 L	4,2 kg
55 L	3,0 kg

LƯU Ý

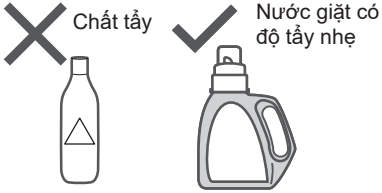

■ Sau khi máy giặt xong



Chăn Màn

Mức nước cao nhất*	4,2 kg <ul style="list-style-type: none">• 100 % sợi tổng hợp• 100 % cotton
--------------------	--

* NA-FD12VR1: 77 L / NA-FD11VR1: 75 L / NA-FD10VR1: 73 L

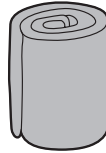

LƯU Ý



LƯU Ý

- Chỉ báo lượng nước hiển thị lượng nước tối đa và không thể thay đổi.

Các tùy chọn giặt (tiếp)

Stain Master +

Chuẩn bị: (Trang 7)

Bảng vận hành của NA-FD12VR1

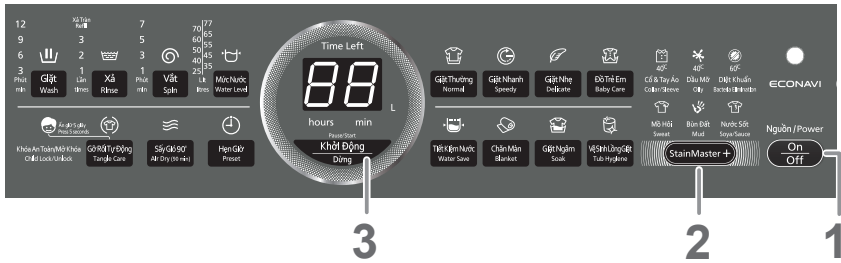

1



2



■ Hẹn Giờ (theo tiếng) (Trang 14)

Cổ & Tay Áo:	3 - 24
Dầu Mỡ:	3 - 24
Diệt Khuẩn:	4 - 24
Khác:	2 - 24

3



4



5

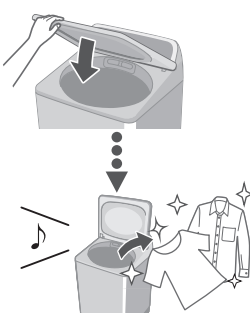

LƯU Ý

- Khối lượng giặt tối đa: 5,0 kg

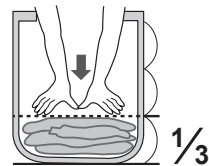

- Mức nước tối đa: 65 L
- Không thể thay đổi cài đặt quá trình giặt của các chương trình này.
- Khi sử dụng



- Hãy chắc chắn đã đóng nắp máy.

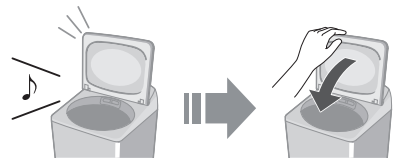

- Sự đọng sương có thể xảy ra trên nắp máy, v.v.

Đọng sương

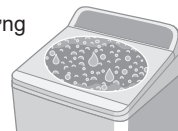

Sấy Gió 90'

Luồng không khí tạo ra do xoay lồng giặt sẽ loại bỏ nước khỏi quần áo.

- Quần áo có thể sấy: Sợi tổng hợp (Khối lượng tối đa: 2,0 kg)



LƯU Ý

- Quần áo có thể không được đủ khô (tùy thuộc vào lượng đồ giặt, loại quần áo và nhiệt độ).
- Vì chức năng này không sử dụng bộ tăng nhiệt nên người dùng có thể thấy đồ giặt bị lạnh và không khô hẳn.

ECONAVI

- Chỉ khả dụng với chương trình “Giặt Thường”

Cân khối lượng / Đo nhiệt độ nước



Tiết kiệm nước và thời gian

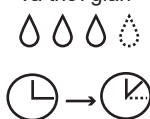

■ Chỉ báo bằng đèn



Đang dò tìm



ECONAVI khả dụng



ECONAVI không khả dụng

■ Để Bật / Tắt



Bấm giữ 3 giây



để chọn



* Điều kiện thử nghiệm:

- Chương trình “Giặt Thường”
- So sánh giữa vận hành có ECONAVI (lượng đồ giặt: 2,0 kg, nhiệt độ nước: trên 35 °C) với vận hành không có ECONAVI (lượng đồ giặt: 12,5; 11,5 hoặc 10,5 kg (khối lượng định mức), nhiệt độ nước: dưới 15 °C)
- Thử nghiệm được tiến hành dựa trên tiêu chuẩn IEC60456 ngoại trừ nhiệt độ nước.

Các chức năng tiện dụng

Tự Động Vệ Sinh Lồng Giặt

Để tránh mốc đen, khả dụng với tất cả các chương trình giặt ngoại trừ “Tiết Kiệm Nước” và “Sấy Gió 90”.

■ Chỉ báo bằng đèn

Đang hoạt động

Chức năng khả dụng

Chức năng không khả dụng

■ Để Bật / Tắt

- 1 **On/Off**
- 2 **Sấy Gió 90'**
Air Dry (90 min)
- 3 **Mức Nước**
Water Level **Bấm giữ 3 giây**
- 4 **Mức Nước**
Water Level **để chọn** **Tắt** ↔ **Bật**
- 5 **Pause/Start**
Khởi Động
Dừng →

Tắt còi báo giặt xong

- 1 **Pause/Start**
Khởi Động
Dừng & **On/Off**
Giữ 3 giây
-

■ **Để cài đặt lại:**
hãy làm tương tự

Cài đặt chức năng Khóa An toàn dành cho trẻ nhỏ

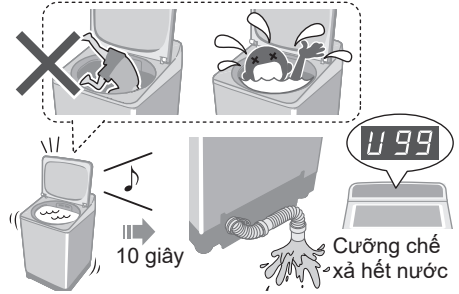

* Chức năng này không khóa nắp và các nút bấm vận hành.

- 1 **On/Off**
 - 2 **Gỡ Rối Tự Động**
Tangle Care **Giữ 5 giây**
 giữ 5 giây
Khóa An Toàn/Mở Khóa
Child Lock/Unlock
- **Để hủy:** hãy làm tương tự



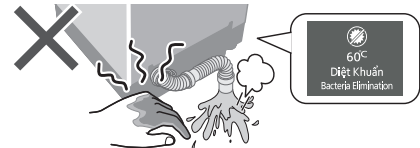



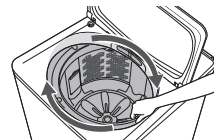

LƯU Ý



Xoay lồng giặt bằng tay



Nội dung các chế độ giặt

Chế độ	Tổng thời gian* ¹ (phút)	Giặt (phút)	Xả (lần)	Vắt (phút)	
 Giặt Thường	65	10	2	7	
 Giặt Nhanh	45	3	2	5	
 Giặt Nhẹ	50	9	2	1	
 Đồ Trẻ Em	70	10	2	7	
 Tiết Kiệm Nước	85	12	4	5	
 Chăn Màn	70	12	2	5	
 Giặt Ngâm	125 ^{*2}	71 (Ngâm 59 phút)	2	7	
Stain Master +	Mồ Hôi	65	13	2	7
	Bùn Đất	85	32	2	7
	Nước Sốt	105 ^{*2}	54 (Ngâm 29 phút)	2	7
	CỔ & Tay Áo	140 ^{*2}	33 ^{*3}	2	7
	Dầu Mỡ	145 ^{*2}	38 ^{*3}	2	7
	Diệt Khuẩn	185 ^{*2}	30 ^{*3}	2	7
 Vệ Sinh Lồng Giặt	150 ^{*2}	65 (Ngâm 62 phút)	2	30	

*1 Tổng thời gian chỉ là tương đối (Khi tốc độ cấp nước tiêu chuẩn là 15 L / phút và nhiệt độ nước là 28 °C).

*2 Thời gian còn lại (tối đa 99 phút) sẽ được hiển thị.  → 

*3 Chưa bao gồm thời gian đun nóng nước. Ký hiệu  sẽ được hiển thị trong suốt quá trình đun nóng nước.

- “Xả tràn” nghĩa là cấp nước vào lồng giặt tới mực nước thiết lập, sau đó đồng thời vừa thực hiện quá trình xả vải vừa cấp nước vào lồng giặt.

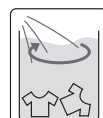

Bảo dưỡng

Hộp lọc xơ vải

Sau mỗi lần hoạt động

1

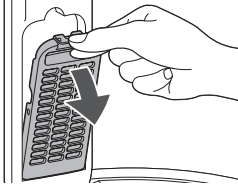

2

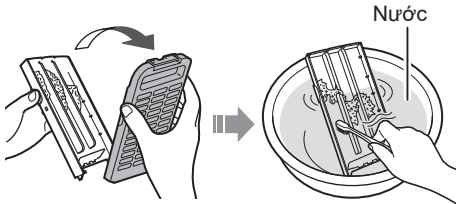

3

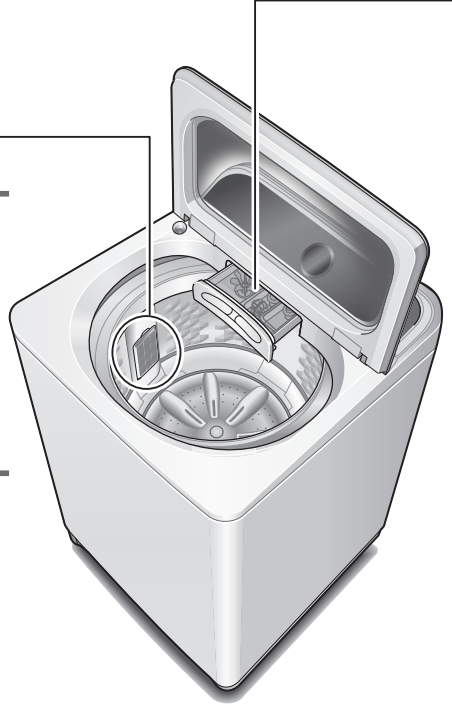
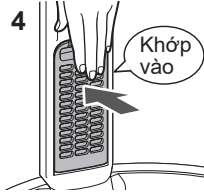
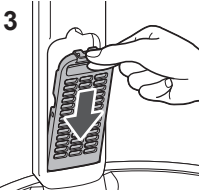
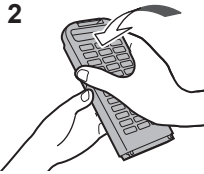
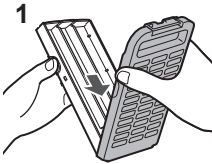

LƯU Ý



Nếu khó tháo hộp lọc, hãy xoay lồng giặt bằng tay (Trang 18)

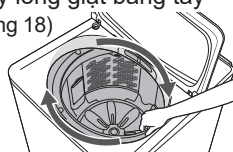

Nếu hộp lọc bị vỡ

Trung tâm dịch vụ

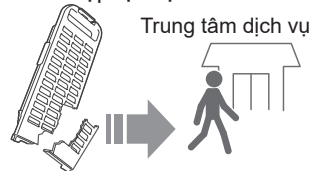

Ngăn chứa chất giặt và nước xả vải

Nếu bị ố màu do chất giặt hoặc nước xả vải bám vào

1

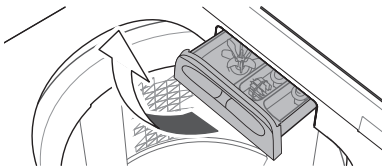

Tháo ngăn

2

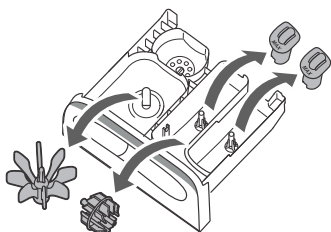

4

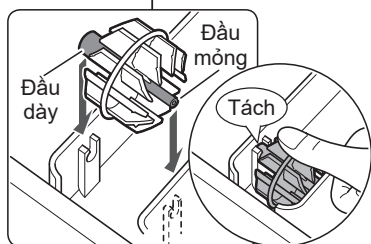
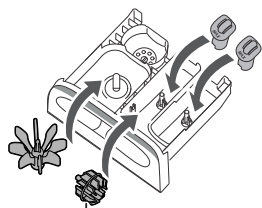

3

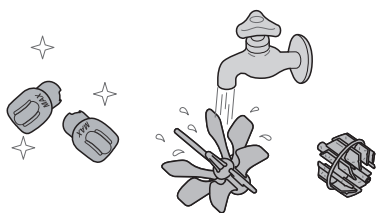

5

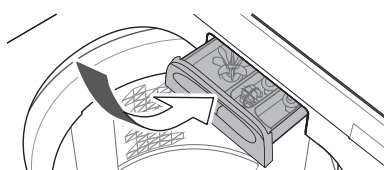

Gắn lại

Thân máy, nắp



Với vết bẩn nhiều

Chất tẩy rửa nhà bếp trung tính

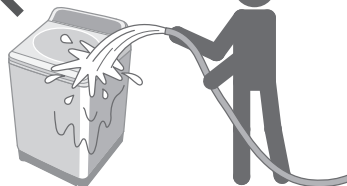
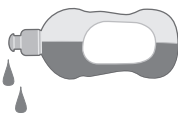

Bảo dưỡng (tiếp)

Lưới lọc cấp nước

Nếu nước không chảy đều

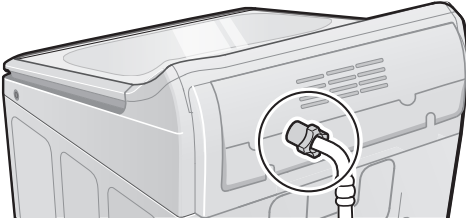

1



5

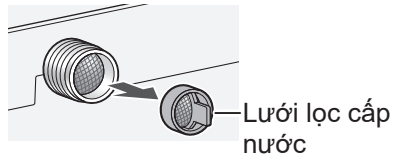

2

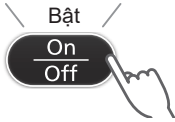

6



3

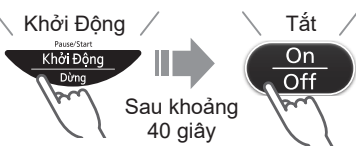

7

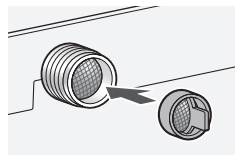

4

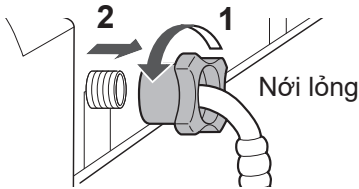

8

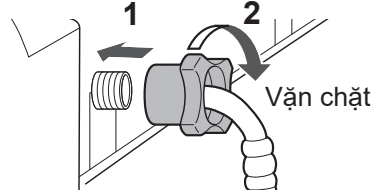

Lồng giặt

Mỗi tuần một lần <Sấy Gió 90'>

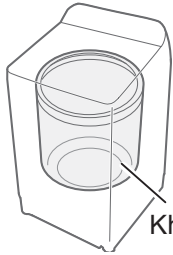

Không tải

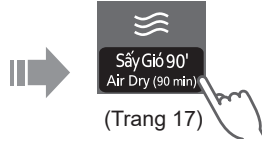

Mỗi tháng một lần <Vệ Sinh Lồng Giặt>

1



2

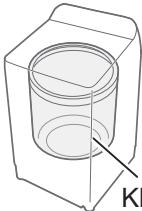

Không tải



5

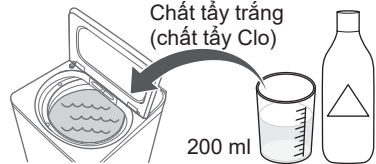

200 ml

6

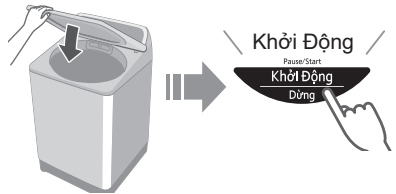

Khởi Động



Sau khoảng 2,5 giờ

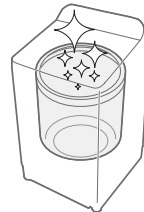

3



Vệ Sinh Lồng Giặt
Tub Hygiene



Khởi Động

Khởi Động

Dừng

4

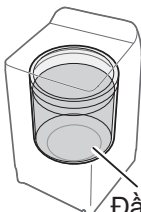

Đầy nước



Dừng

Khởi Động

Dừng

Lắp đặt

Kiểm tra vị trí.

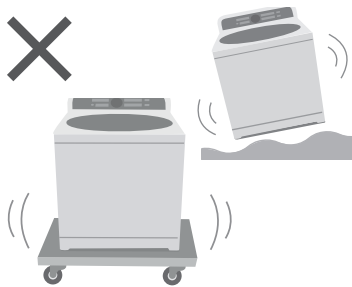
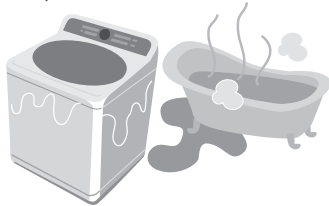

Đảm bảo yêu cầu nhân viên bảo trì cho việc lắp đặt.



- Không tự mình lắp đặt thiết bị này.
- Làm theo phương pháp lắp đặt này. Nếu không, Panasonic sẽ không chịu trách nhiệm đối với bất kỳ tai nạn hoặc thiệt hại nào.

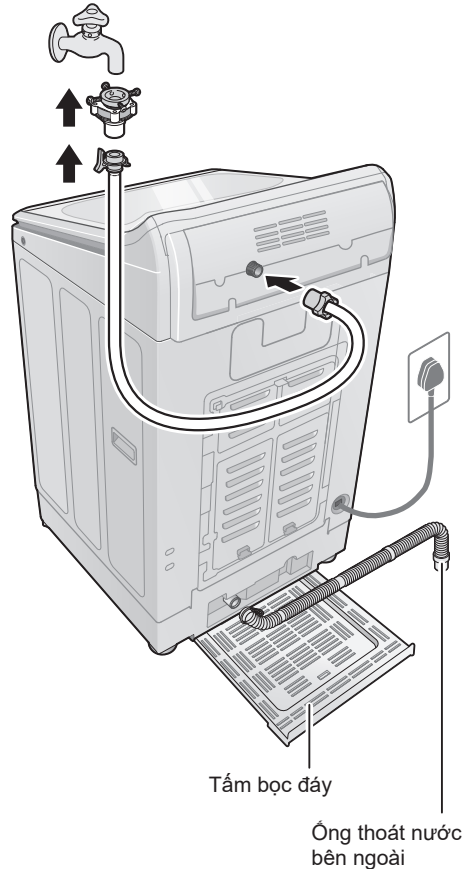

Lắp tấm bọc đáy

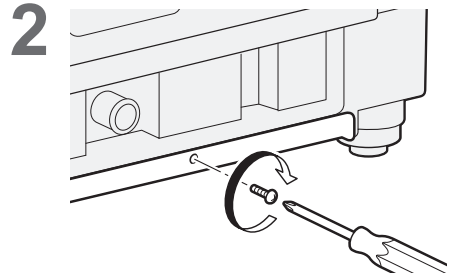
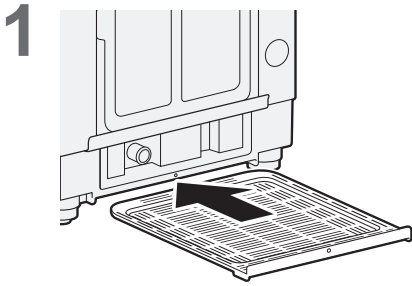

Gắn ống thoát nước bên ngoài

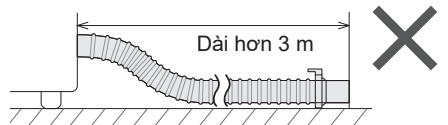
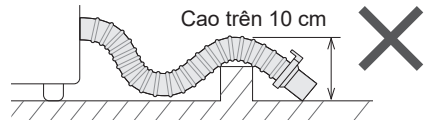
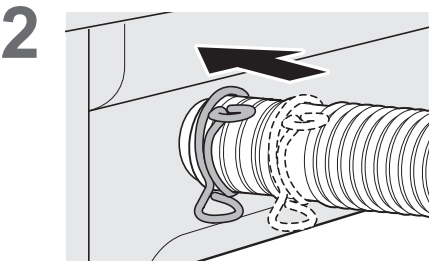
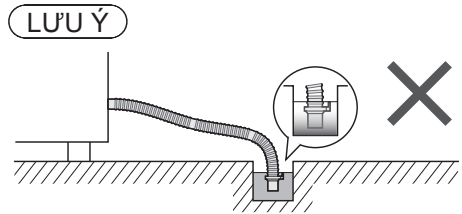
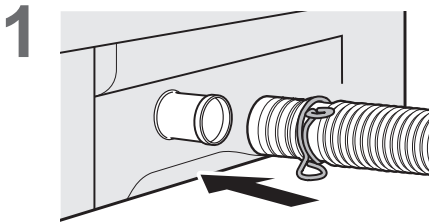

Lắp đặt (tiếp)

Nồi ống cấp nước

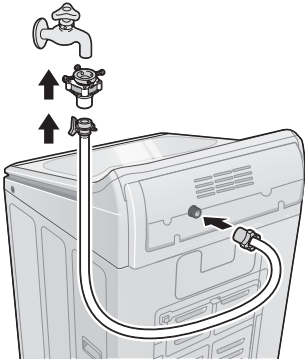

1

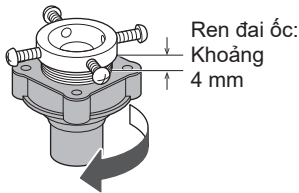

2

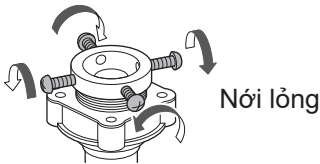

3

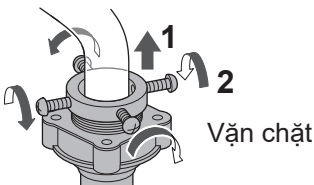

4

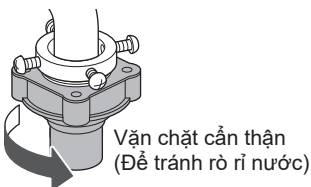

5

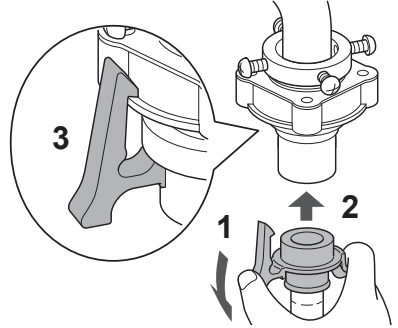

6

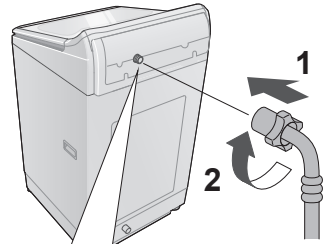

3

Kiểm tra xem ống khuỷu có bị lỏng không.

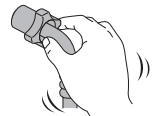

CẢN THẬN

- Vặn chặt đai ốc.
- Không được uốn cong, ép, sửa đổi hoặc cắt ống.

Nối phích cắm và nối đất

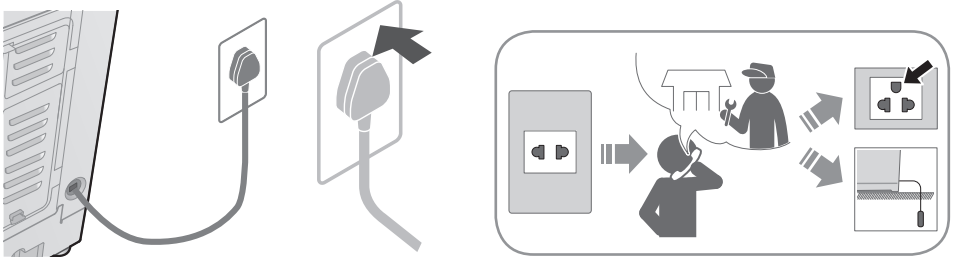

Kiểm tra tình trạng cân bằng của máy giặt

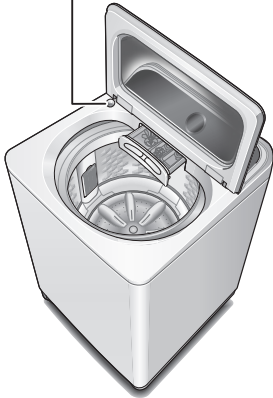
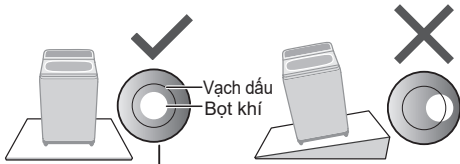

■ Nếu bọt khí vượt quá vạch dầu

Nới lỏng

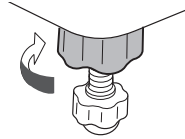

Điều chỉnh

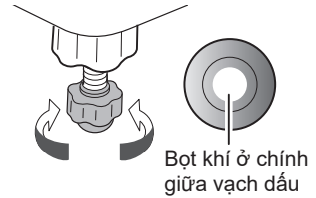

Vặn chặt

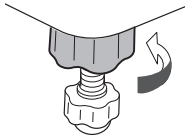

Vận hành thử

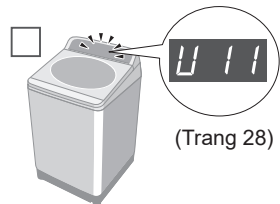
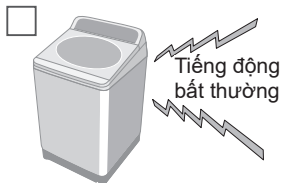

Lỗi hiển thị

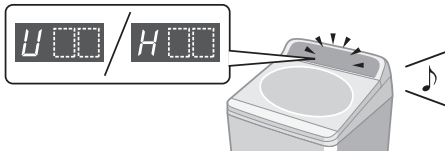

■ Chuẩn bị

Hủy bỏ chức năng Khóa An toàn dành cho trẻ nhỏ (Trang 18) nếu đã cài đặt.

Lỗi hiển thị	Các điểm cần kiểm tra
<p>U 11</p> <p>Không thể xả nước.</p>	<p>1 Kiểm tra</p> <p>2</p>
<p>U 12</p> <p>Nắp đang mở.</p>	<p>1</p>
<p>U 13</p> <p>Quá trình vắt hoặc chế độ “Sấy Gió 90°” không thể sử dụng được.</p>	<p>Mất cân bằng</p> <p>1 Sắp xếp lại cân bằng</p> <p>2</p> <p>Vị trí đặt máy bị dốc hoặc không vững chắc</p> <p>1 Vị trí vững chắc</p> <p>2</p>

Lỗi hiển thị

Các điểm cần kiểm tra

U 14

Nước không thể cấp.



1



Lưới lọc cấp nước (Trang 22)

2



U 99

Máy buộc phải xả hết nước ra.

Khi thiết lập chức năng Khóa An toàn dành cho trẻ nhỏ



Cường chế xả hết nước

10 giây

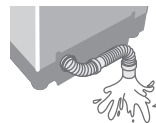

1

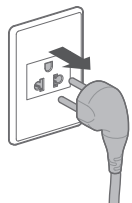

5 giây



H 00

Yêu cầu kiểm tra.

1





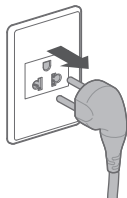



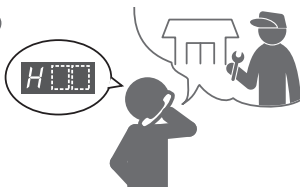









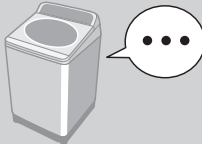
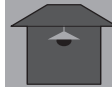

2



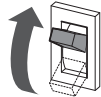





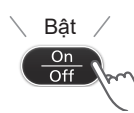







3



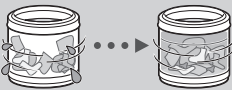

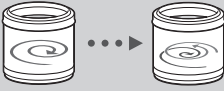



Xử lý sự cố

	Hiện tượng	Các điểm cần kiểm tra
Thời gian	<p>Thời gian hiển thị tăng lên hoặc không đổi.</p> 	<p>Thời gian hiển thị chỉ mang giá trị tương đối. Thời gian còn lại được điều chỉnh trong quá trình vận hành.</p> 
	<p>Thời gian vận hành dài hơn thời gian hiển thị.</p>  <p>Vận hành dài hơn thời gian hẹn giờ.</p> 	<div style="display: flex; justify-content: space-around;"> <div style="border: 1px solid black; padding: 5px; width: 30%;"> <p>Khi quần áo bị mất cân bằng.</p>  </div> <div style="border: 1px solid black; padding: 5px; width: 30%;"> <p>Khi xả nước không tốt.</p>  </div> <div style="border: 1px solid black; padding: 5px; width: 30%;"> <p>Khi cấp nước không tốt.</p>  </div> </div> <p style="text-align: center;">⇒ Thời gian vận hành có thể dài hơn.</p>
Thân máy	<p>Không hoạt động</p> 	<p><input type="checkbox"/> Kiểm tra</p> <ul style="list-style-type: none"> ● Mất điện  ● Cài đặt hẹn giờ  <p><input type="checkbox"/> Hãy thử</p> <ul style="list-style-type: none"> ● Đóng nắp.  ● Mở nước.  ● Cắm chặt dây nguồn.  ● Ấn "Khởi Động".  ● Đóng át tô mát. 
	<p>Không thể thay đổi cài đặt các quá trình (sau khi khởi động).</p> 	<p><input type="checkbox"/> Hãy thử</p> <ul style="list-style-type: none"> ● Trong quá trình giặt <ol style="list-style-type: none"> 1 Dừng  2  3 Khởi Động  ● Sau quá trình giặt <ol style="list-style-type: none"> 1 Tắt  2 Bật 

	Hiện tượng	Các điểm cần kiểm tra
Giặt	Nước được cấp thêm trong khi giặt. 	Khi mực nước xuống thấp.  Khi lượng đồ giặt lớn. 
	Mực nước quá cao so với lượng đồ giặt 	Khi đồ giặt bị ướt.  Có nước trong lồng giặt trước khi vận hành. 
	Mực nước quá thấp so với lượng đồ giặt 	Đối với quần áo nhẹ (sợi tổng hợp, v.v.). 
Xả	Máy đã bắt đầu quá trình xả, nhưng nước không được cấp. 	Khi không có nước trong lồng giặt.  Khi có nước trong lồng giặt. 
	Máy đột ngột chuyển sang quá trình xả khi đang vắt. Bắt đầu quá trình xả thay vì vắt. 	Nếu quần áo bị mất cân bằng, máy giặt tự động chuyển sang quá trình xả để sắp xếp lại quần áo cho cân bằng.  
Vắt	Xoay không đều khi vắt. 	Tốc độ xoay của lồng giặt được điều chỉnh để giảm rung động.  

Xử lý sự cố (tiếp)

	Hiện tượng	Các điểm cần kiểm tra
Các sự cố khác	Mất điện / Nhảy át tô mát.  Ngắt	Máy giặt sẽ tiếp tục hoạt động từ điểm dừng lúc trước khi có điện trở lại.  Đóng
	StainMaster+ không hiệu quả. 	<ul style="list-style-type: none"> <input type="checkbox"/> Kiểm tra <ul style="list-style-type: none"> ● Dưới 5,0 kg  <input type="checkbox"/> Hủy thử <ul style="list-style-type: none"> ● Tiền xử lý (Trang 7)  ● Lựa chọn theo loại vết bẩn. (Trang 11) 

Thông số kỹ thuật

Số model	NA-FD12VR1	NA-FD11VR1	NA-FD10VR1
Điện áp định mức	220 - 240 V		
Tần số định mức	50 Hz		
Công suất tiêu thụ định mức	1475 - 1750 W		
Lượng nước tiêu chuẩn	77 L	75 L	73 L
Khối lượng giặt tối đa (Vải khô)	12,5 kg	11,5 kg	10,5 kg
Kích thước sản phẩm	639 mm (Rộng) x 724 mm (Dài) x 1069 mm (Cao)	639 mm (Rộng) x 724 mm (Dài) x 1049 mm (Cao)	
Trọng lượng sản phẩm	41 kg		
Áp suất nước máy	0,01 - 1 MPa		

* Hoạt động của máy giặt vẫn được đảm bảo trong điều kiện điện áp dao động từ 195 V tới 245 V, nhưng không đảm bảo về kết quả giặt.

Panasonic Corporation

<http://www.panasonic.com>

© Panasonic Appliances (Vietnam) Co., Ltd. 2019