



HƯỚNG DẪN SỬ DỤNG

LG

Sound-Bar Wi-Fi

Vui lòng đọc kỹ tài liệu hướng dẫn này trước khi vận hành bộ thiết bị của bạn và giữ lại để tham khảo sau.

SẢN PHẨM

SL8Y (SL8Y, SPL8-W)

Thông Tin về An Toàn



THẬN TRỌNG **NGUY HIỂM ĐIỆN GIẬT** **KHÔNG ĐƯỢC MỞ**



THẬN TRỌNG: ĐỂ GIẢM RỦI RO BỊ ĐIỆN GIẬT, KHÔNG THẢO NÁP (HOẶC MẶT SAU). CÁC BỘ PHẬN BÊN TRONG MÀ NGƯỜI DÙNG KHÔNG THỂ SỬA CHỮA ĐƯỢC NÊN DÀNH CHO KỸ THUẬT VIÊN BẢO TRÌ THỰC HIỆN.



Dấu tia chớp với biểu tượng hình mũi tên nằm trong tam giác nhằm để cảnh báo người dùng về sự hiện diện của điện áp nguy hiểm không cách ly nằm bên trong vỏ của sản phẩm và

đủ mạnh để có thể tạo ra nguy cơ điện giật cho con người.



Dấu chấm than nằm trong tam giác nhằm cảnh báo người dùng về sự hiện diện của các chỉ dẫn vận hành và bảo trì (bảo dưỡng) trong tập tài liệu đi kèm với sản phẩm này.

CẢNH BÁO: ĐỂ NGĂN NGỪA NGUY CƠ HỎA HOẠN HOẶC ĐIỆN GIẬT, KHÔNG ĐỂ SẢN PHẨM DƯỚI MƯA HOẶC NƠI ẨM ƯỚT.

CẢNH BÁO: Không lắp đặt thiết bị này nơi chật hẹp như kệ sách hay những không gian tương tự.

THẬN TRỌNG: Không được sử dụng các sản phẩm có điện thế cao gần sản phẩm này. (Ví dụ: Ví đập ruồi dùng điện) Sản phẩm này có thể bị hư hỏng do sốc điện.

THẬN TRỌNG: Không để máy bị dính nước (bị nhấn chìm hoặc bắn nước vào) và không để vật chứa chất lỏng như lọ hoa lên trên máy.

THẬN TRỌNG: Không được bít kín các lỗ thông hơi. Lắp đặt theo hướng dẫn của nhà sản xuất.

Các rãnh và khe hở nơi vỏ máy nhằm mục đích thông khí và bảo đảm cho sự vận hành thông suốt của sản phẩm, bảo vệ sản phẩm không bị quá nóng. Tuyệt đối không nên để các khe hở bị bít kín bởi việc đặt sản phẩm trên giường, ghế, thảm hoặc những bề mặt tương tự. Không nên đặt sản phẩm ở những

nơi có kết cấu gắn liền như kệ sách hoặc giá để đồ trừ phi có được độ thông thoáng cần thiết hoặc tuân theo chỉ dẫn của nhà sản xuất.

THẬN TRỌNG: Không được để nguồn lửa mở chẳng hạn như nến đang cháy lên thiết bị.

THÔNG BÁO: Để bảo mật hãy đánh dấu những thông tin như nhận dạng sản phẩm và xếp hạng cung cấp, xin vui lòng tham khảo nhãn chính phía dưới hoặc phía sau thiết bị.

CHÚ Ý liên quan đến dây nguồn

Phích cắm nguồn là thiết bị ngắt kết nối. Trong trường hợp khẩn cấp, phích cắm nguồn phải dễ dàng rút ra được.

Kiểm tra trang tiêu chuẩn kĩ thuật của hướng dẫn sử dụng này để đảm bảo các yêu cầu hiện tại.

Đừng cắm quá nhiều dây vào ổ điện. Khi mà cắm quá nhiều dây vào ổ điện, ổ điện lỏng lẻo hoặc hư hỏng, dây điện dài, dây nguồn bị sờn, hư hỏng hoặc bị nứt dây cách điện thì rất nguy hiểm. Bất kì trường hợp nào trong các trường hợp liệt kê ở trên cũng có thể dẫn đến hiện tượng giật điện hoặc cháy. Hãy kiểm tra dây nguồn của thiết bị định kì, nếu phát hiện bất kì dấu hiệu hư hỏng hoặc hư hại nào, hãy ngắt kết nối, ngừng sử dụng thiết bị và thay thế dây nguồn bằng dây thích hợp mua ở trung tâm dịch vụ được ủy quyền. Bảo vệ dây nguồn khỏi những hư hại vật lý, như là dây bị xoắn, gấp khúc, bị chèn ép, kẹt trong cửa hoặc bị giẫm lên. Đặc biệt chú ý đến phích cắm, ổ điện và điểm tiếp xúc giữa dây và thiết bị.

THẬN TRỌNG: Chỉ sử dụng bộ nguồn AC bán kèm với thiết bị này. Không được sử dụng bộ nguồn của một thiết bị khác hay nhà sản xuất khác. Việc sử dụng dây nguồn hoặc bộ nguồn khác có thể làm hỏng thiết bị và làm mất hiệu lực bảo hành.

Các biểu tượng

~	Tham chiếu dòng điện xoay chiều (AC).
≡	Tham chiếu dòng điện một chiều (DC).
⊞	Tham chiếu thiết bị loại II.
⏻	Tham chiếu chế độ chờ.
I	Tham chiếu “BẬT” (nguồn).
⚡	Tham chiếu điện áp nguy hiểm.

Mục Lục

1 Bắt Đầu

- 2 Thông Tin về An Toàn
- 6 Giới thiệu
- 7 Bảng trước
- 9 Bảng sau
- 10 Thiết bị điều khiển từ xa
- 13 Lắp dàn âm thanh
- 14 Lắp thiết bị chính lên tường

2 Kết nối

- 16 Kết nối Mạng
 - 16 – Cài đặt Ứng dụng “Google Home”
 - 17 – Khởi chạy ứng dụng để kết nối Wi-Fi
- 18 Lắp dây cáp
- 18 Nối bộ nguồn AC
- 18 Kết nối loa siêu trầm không dây và loa sau (Bán riêng)
 - 18 – Kết nối loa siêu trầm không dây
 - 20 – Kết nối loa sau (Bán riêng)
 - 21 – Âm thanh vòm
 - 24 – Cách gắn lõi ferrite
- 25 Kết nối với Tivi của bạn
 - 25 – Sử dụng cáp OPTICAL
 - 25 – LG Sound Sync
 - 27 – Sử dụng cáp HDMI
 - 27 – Chức Năng ARC (Audio Return Channel)
 - 27 – SIMPLINK là gì?
 - 28 – Thông tin bổ sung về HDMI
- 29 Kết nối thiết bị tùy chọn
 - 29 – DOLBY ATMOS®
 - 29 – DTS:X®
 - 30 – Kết nối HDMI IN
 - 30 – Kết nối OPTICAL IN
 - 31 – Kết nối USB

3 Vận hành

- 34 Vận hành USB
- 35 Hoạt động với Google Assistant
- 36 “LG Wi-Fi Speaker”
- 36 – Cài đặt ứng dụng “LG Wi-Fi Speaker”
- 37 Sử dụng công nghệ không dây Bluetooth
- 37 – Thông tin về Bluetooth
- 37 – Đặc Điểm Bluetooth
- 37 – Nghe nhạc từ thiết bị Bluetooth
- 40 Các thao tác khác
- 40 – Sử dụng điều khiển từ xa TV
- 40 – Bật/Tắt NGUỒN TỰ ĐỘNG
- 41 – Thay đổi chức năng tự động
- 42 Chế độ chờ
- 42 – Chế độ chờ
- 42 – Chế độ chờ mạng
- 42 Thiết lập lại loa

4 Xử lý sự cố

- 43 Xử lý sự cố
- 43 – Tổng quát
- 45 – Mạng
- 45 – Ứng dụng
- 46 – LƯU Ý khi sử dụng không dây
- 46 – LƯU Ý ra mắt chế độ Demo

5 Phụ lục

- 47 Yêu cầu tập tin
- 47 Thương Hiệu và Giấy Phép
- 48 Thông số kỹ thuật
- 50 Xử lý Loa
- 50 Thông Tin Quan Trọng Liên Quan Đến Dịch Vụ Mạng
- 51 ĐIỀU KHOẢN SỬ DỤNG

1

2

3

4

5

Giới thiệu

Biểu tượng được sử dụng trong Hướng dẫn sử dụng này

Lưu ý

Cho biết ghi chú đặc biệt và các tính năng vận hành.

Thận trọng

Cho biết những biện pháp thận trọng để phòng tránh thiệt hại có thể có do sử dụng sai.

Bảng trước

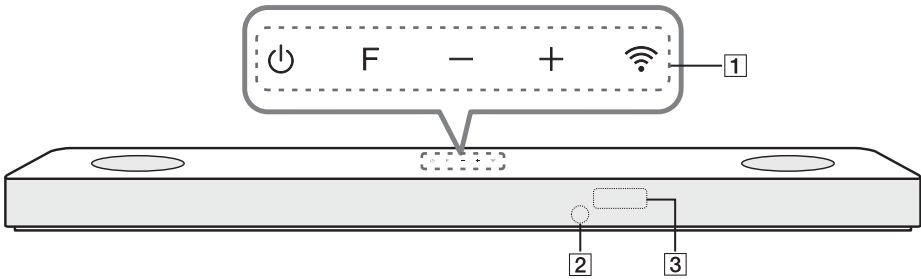

⏻ (Đứng gần)

- Công tắc ON (BẬT) hoặc OFF (TẮT).

F (Chức năng)

- Chọn chức năng và nguồn vào bằng cách nhấn nút **F** nhiều lần.

Nguồn vào / Chức năng	Hiển thị
Wi-Fi	WI-FI
Bluetooth	BT
Quang ARC LG Sound Sync (Có Dây)	OPT/HDMI ARC
HDMI IN	HDMI
USB	USB

- ❗ Bạn có thể sử dụng chức năng **Bluetooth** sau khi thực hiện kết nối mạng Wi-Fi bằng cách sử dụng ứng dụng Google Home.

+ / - (Âm lượng)

- Điều chỉnh âm lượng.

📶 (Wi-Fi)

- Chọn chức năng WI-FI.

2 Bộ cảm biến từ xa

Cửa sổ Hiển Thị

- 3 - Cửa sổ hiển thị sẽ tự động giảm sáng nếu không nhấn phím trong 15 giây.
Khi bạn nhấn bất kỳ nút nào, cửa sổ hiển thị sẽ sáng lên.

Thận trọng khi sử dụng các nút cảm ứng

- Sử dụng các nút cảm ứng bằng tay sạch và khô.
 - Trong môi trường ẩm ướt, hãy lau khô hơi ẩm trên các nút bấm trước khi sử dụng.
- Không được nhấn mạnh các nút cảm ứng khi sử dụng.
 - Nếu bạn nhấn quá mạnh, điều này có thể làm hư hỏng cảm biến của các nút cảm ứng.
- Hãy chạm vào nút bạn muốn sử dụng để vận hành đúng chức năng của nút.
- Hãy cẩn thận đừng để bất kỳ vật dẫn điện nào, chẳng hạn như vật kim loại lên các nút cảm ứng. Việc đó có thể dẫn đến hư hỏng.

! Thiết bị này sẽ tự tắt để tiết kiệm điện trong trường hợp thiết bị chính không được kết nối với thiết bị bên ngoài và không được sử dụng trong 15 phút.

Bảng sau

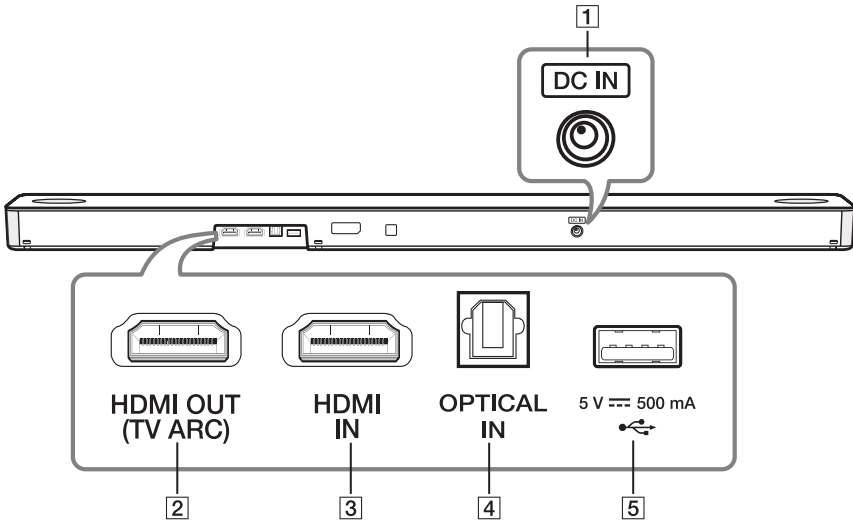

- | | |
|----------|---|
| 1 | <p>DC IN</p> <ul style="list-style-type: none"> - Kết nối với adapter AC. |
| 2 | <p>HDMI OUT (TV ARC)</p> <ul style="list-style-type: none"> - Kết nối giắc cắm HDMI OUT (TV ARC) ở phía sau thiết bị với giắc cắm ARC trên TV. |
| 3 | <p>HDMI IN</p> <ul style="list-style-type: none"> - Kết nối giắc cắm HDMI IN ở phía sau thiết bị với giắc cắm HDMI OUT trên thiết bị bên ngoài. Người dùng có thể tận hưởng âm thanh và hình ảnh từ kết nối HDMI trên thiết bị bên ngoài. |
| 4 | <p>OPTICAL IN</p> <ul style="list-style-type: none"> - Kết nối giắc cắm OPTICAL IN ở phía sau thiết bị với giắc cắm OPTICAL OUT trên TV. |
| 5 | <p>Cổng USB</p> <ul style="list-style-type: none"> - Kết nối thiết bị lưu trữ USB vào cổng USB ở mặt sau của thiết bị. |

Thiết bị điều khiển từ xa

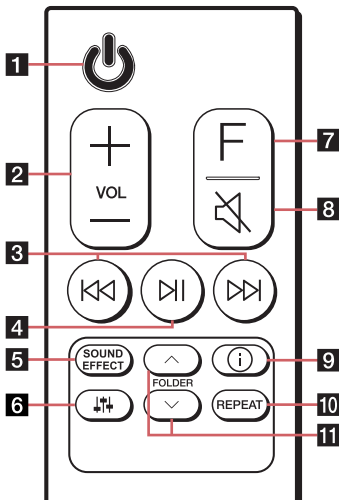

Thay thế Pin

Tháo nắp pin ở phía sau của điều khiển từ xa, và lắp pin vào với $+$ và $-$ được khớp đúng cách.

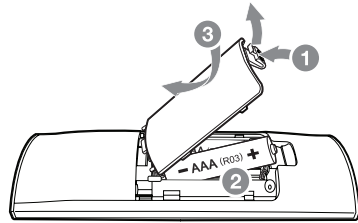

⏻ (Đứng gần)

- Công tắc ON (BẬT) hoặc OFF (TẮT).

1

• **Dự phòng có nối mạng:** Chức năng này cho phép thiết bị chuyển sang chế độ dự phòng.

Để bật chức năng Dự phòng có nối mạng, hãy bấm phím ⏻.

Để tắt chức năng Dự phòng có nối mạng, hãy bấm phím ⏻ trong thời gian khoảng 3 giây.

2

VOL (Âm lượng) +/-

- Điều chỉnh âm lượng của loa.

3

⏮ / ⏭ (Bỏ qua)

- Bấm phím ⏮ hoặc phím ⏭ để đi đến tệp tin trước hoặc kế tiếp.

4

⏮ (Phát/Tạm dừng)

- Bắt đầu phát lại. / Tạm dừng phát lại.

SOUND EFFECT

- Chọn một chế độ hiệu ứng âm thanh bằng cách sử dụng **SOUND EFFECT**.

Trên màn hình hiển thị	Mô tả
ASC (Điều chỉnh Âm thanh Thích ứng)	Phân tích tính chất của âm thanh đầu vào và cung cấp âm thanh được tối ưu hóa cho nội dung trong thời gian thực.
BASS BLAST hoặc BASS BLAST+	Tăng âm bass (trầm) và âm thanh mạnh mẽ.
STANDARD	Bạn có thể thưởng thức âm thanh thượng hạng với công nghệ MERIDIAN.
MOVIE	Bạn có thể thưởng thức âm thanh nổi chân thực và sống động.
MUSIC	Bạn có thể thưởng thức âm thanh tuyệt vời đối với nguồn âm nhạc.

5

- ❶ Khi thiết bị này dò thấy dòng DOLBY ATMOS hoặc DTS:X, bạn không thể thay đổi hiệu ứng âm thanh thành bất kỳ hiệu ứng nào khác. Trong trường hợp này, thậm chí mặc dù bạn bấm phím **SOUND EFFECT**, thiết bị này không đáp lại. Và bạn chỉ có thể thấy "NOT SUPPORTED" trên cửa sổ hiển thị.
- **Điều khiển từ xa của TV:** Chức năng này cho phép bạn điều chỉnh âm lượng của thiết bị này bằng điều khiển từ xa của TV thậm chí là sản phẩm của một công ty khác. (Trang 40) Để bật hoặc tắt chức năng Điều Khiển Từ Xa của TV, nhấn và giữ **SOUND EFFECT** trong khoảng 3 giây và nhấn một lần nữa.

- ❶ Các thương hiệu TV được hỗ trợ

LG	Panasonic	Philips	Samsung	Sharp	Sony	Toshiba	Vizio
----	-----------	---------	---------	-------	------	---------	-------

⏮ (Tinh chỉnh âm thanh)

- Điều chỉnh mức âm lượng của từng loa.
Chọn loa bạn muốn điều chỉnh bằng cách sử dụng **⏮** và điều chỉnh mức âm thanh bằng cách sử dụng **VOL +/-**.

- ❶ Chỉ có thể điều chỉnh âm lượng của loa sau khi loa sau đã được kết nối.

6



Loa	Hiển thị	Tầm
Loa siêu trầm	WF	-15 ~ 6
Giữa	C	-6 ~ 6
Điều chỉnh âm thanh trên đầu	OVC	-6 ~ 6
Sau	R	-6 ~ 6
Âm cao	TRE	-5 ~ 5
Âm trầm	BAS	-5 ~ 5



- **Âm thanh xung quanh:** Nó cho phép bạn thưởng thức âm thanh xung quanh bằng các loa phía sau. (Trang 21)
Để bật hoặc tắt âm thanh xung quanh, nhấn và giữ **⏮** trong khoảng 3 giây và nhấn một lần nữa.

7



F (Chức năng)

- Chọn chức năng và nguồn vào bằng cách nhấn nút **F** nhiều lần.

-
- 8**  (Tắt tiếng)
 - Nhấn  để tắt tiếng thiết bị. Để hủy nó, hãy nhấn  một lần nữa.

 - 9**  (Thông tin)
 - Bạn có thể hiển thị nhiều thông tin khác nhau về nguồn vào bằng cách nhấn .
 - Wi-Fi: tên Ứng dụng được Kết nối
 - BT (**Bluetooth**): tên thiết bị **Bluetooth** được kết nối
 - OPT (Quang)/ARC/HDMI (HDMI IN) : Định dạng âm thanh
 - USB : Thông tin tập tin có trên USB.
 - **Tự Động BẬT/TẮT Nguồn:** Nó cho phép thiết bị tự động bật và tắt theo tín hiệu đầu vào: Quang (Trang 40)
Để bật hoặc tắt chức năng AUTO POWER, nhấn và giữ  trong khoảng 3 giây và nhấn một lần nữa.

 - 10** **REPEAT**
 - Nhấn **REPEAT** để chọn chế độ lặp lại hoặc ngẫu nhiên mong muốn.

 - 11** **FOLDER** /
 - Tìm kiếm thư mục trên thiết bị USB.
-

Lắp dàn âm thanh

Bạn có thể nghe âm thanh bằng cách kết nối thiết bị này với thiết bị khác: Tivi, đầu đọc đĩa Blu-ray, đầu DVD, v.v.

Đặt thiết bị này phía trước Tivi và kết nối nó với thiết bị bạn muốn. (Trang 25 - 31)

Bạn có thể đặt loa siêu trầm không dây tại bất kỳ nơi nào trong phòng của bạn. Nhưng tốt hơn nên đặt loa siêu trầm gần thiết bị chính. Xoay nó hơi hướng về phía giữa phòng để giảm hiện tượng phản xạ của tường.

Để nghe được âm thanh tốt nhất, hãy đặt loa như hình bên dưới.

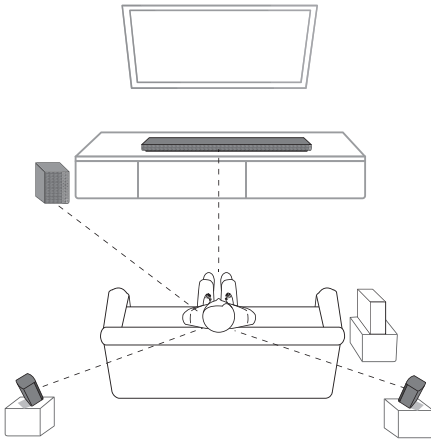

! Lưu ý

- Nếu phần âm thanh có máy cảm biến từ xa của TV, xin giữ khoảng cách giữa phần âm thanh và TV là 10~15 cm hoặc dài hơn.
- Hình minh họa ở trên có thể khác với thiết bị thực tế.
- Người dùng có thể thưởng thức âm thanh vòm bằng cách sử dụng Bộ Loa Sau Không Dây. Bộ Loa Sau Không Dây được bán riêng (SPK8-S).

! Thận trọng

- Để các kết nối không dây như **Bluetooth** hoặc loa siêu trầm không dây hoạt động tốt nhất, không lắp thiết bị trên đồ nội thất bằng kim loại vì kết nối không dây giao tiếp thông qua một mô-đun được gắn ở bên dưới thiết bị.
- Thận trọng không làm xước bề mặt của Thiết bị/Loa siêu trầm khi lắp đặt hoặc di chuyển chúng.

Lắp đặt nắp gắn chân

Bạn có thể tăng độ cao của thiết bị bằng cách sử dụng nắp gắn chân (độ cao: 14 mm)

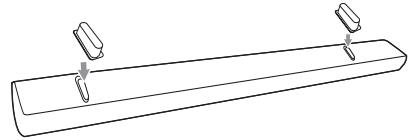

1. Lật thiết bị úp xuống dưới.
2. Bóc bỏ tem dán vào nắp chân. Sau đó đặt nó lên trên chân thiết bị được cấp.
3. Dùng lực vừa đủ để ấn nắp gắn chân sao cho khớp chắc chắn cố định.

Lắp thiết bị chính lên tường

Bạn có thể lắp thiết bị chính lên tường.



⚠️ Thận trọng

Việc kết nối sau khi lắp đặt thiết bị gặp nhiều khó khăn, vì vậy bạn nên cắm các dây cáp trước khi lắp đặt.

Tài liệu chuẩn bị

Đơn vị

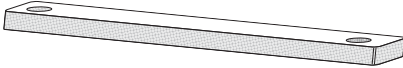

Hướng dẫn lắp giá treo tường

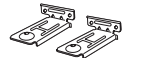

Khung lắp tường

Ốc vít

(Không được cung cấp kèm theo)

Ốc vít (A)

Vít nở

1. Lắp CẠNH DƯỚI của Tivi theo Hướng dẫn lắp giá treo tường vào đáy dưới của Tivi và gắn vào vị trí đó.

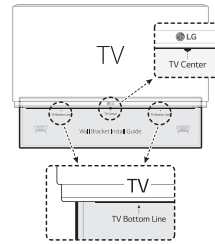

2. Khi bạn lắp lên tường (bê tông), hãy sử dụng các vít nở. Bạn nên khoan một số lỗ. Một bảng hướng dẫn (Hướng dẫn lắp giá treo tường) được cung cấp kèm máy khoan. Sử dụng bảng này để kiểm tra điểm cần khoan.

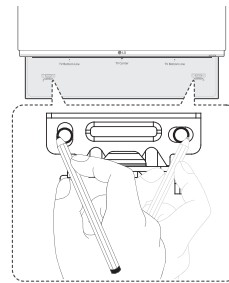

3. Tháo hướng dẫn lắp giá treo tường.
4. Cố định các giá treo bằng ốc vít (A) như hướng dẫn bên dưới.

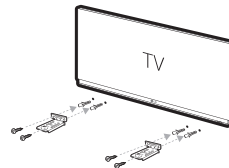

⚠️ Lưu ý

Ốc vít (A) và Vít nở để lắp thiết bị không được cung cấp kèm theo. Chúng tôi khuyên dùng Hilti (HUD-1 6 x 30) để lắp.

5. Đặt thiết bị lên giá đỡ để khớp các lỗ ốc vít bên dưới thiết bị.

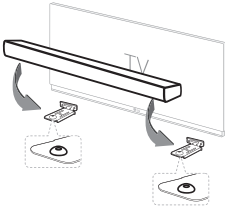

6. Cố định thiết bị bằng ốc vít.

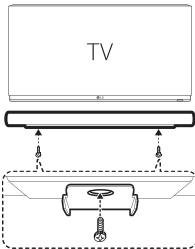

! Lưu ý

Để tháo thiết bị ra, thực hiện theo trình tự ngược lại.

! Thận trọng

- Không được lắp thiết bị này úp xuống dưới. Nó có thể làm hỏng các bộ phận của thiết bị hoặc gây ra thương tật cho người.
- Không được đu lên thiết bị đã lắp đặt và tránh bất kỳ lực đập nào vào thiết bị.
- Cố định thiết bị vào tường để thiết bị không rơi ra. Nếu thiết bị rơi ra, nó có thể gây ra thương tích hoặc hư hỏng sản phẩm.
- Khi lắp thiết bị lên tường, hãy đảm bảo rằng trẻ em không thể kéo bất kỳ dây nối nào, vì hành động đó có thể làm đổ thiết bị.

Kết nối Mạng

Bạn có thể thưởng thức nhiều chức năng khác nhau của dàn âm thanh này bằng cách kết nối với mạng và thiết bị thông minh của bạn với ứng dụng “Google Home”.

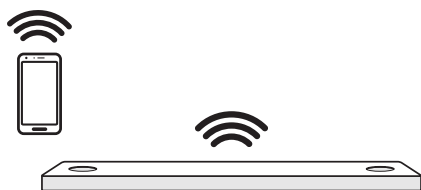
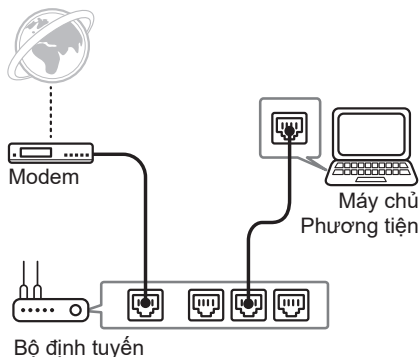

Cần có ứng dụng “Google Home” để kết nối không dây dàn âm thanh với mạng.

! Lưu ý

Trong môi trường mạng (Bộ định tuyến, Internet và Nhà cung cấp dịch vụ Internet) có hỗ trợ cả IPv4 và IPv6, mạng tự động kết nối với IPv4 hoặc IPv6 khi kết nối mạng.

Bạn có thể kiểm tra từng trạng thái mạng bằng cách chọn cài đặt Loa của tôi ([Settings]>[IP Info.]) trên ứng dụng “LG Wi-Fi Speaker”.

Cài đặt Ứng dụng “Google Home”

Ứng dụng “Google Home” cho phép bạn sử dụng nhiều chức năng khác nhau của loa này thông qua thiết bị thông minh của bạn.

Các yêu cầu trước khi cài đặt

- Bộ định tuyến không dây phải được kết nối với internet. Thiết bị thông minh, chẳng hạn như các thiết bị Android hoặc iOS, phải được kết nối với bộ định tuyến không dây thông qua kết nối Wi-Fi.
- Cần phải có tài khoản Google để sử dụng ứng dụng này. Trong thời gian kết nối Wi-Fi, ứng dụng này có thể yêu cầu tạo tài khoản Google.

Thông qua “Google Play” hoặc “App store”

1. Gõ vào biểu tượng “Google Play Store” hoặc biểu tượng “App store” trên thiết bị thông minh của bạn.
2. Gõ chữ “Google Home” trong thanh tìm kiếm và bấm vào biểu tượng “Tìm kiếm” trong “Google Play” hoặc “App store”.
3. Lựa chọn “Google Home” trong danh sách kết quả tìm kiếm để tải về.

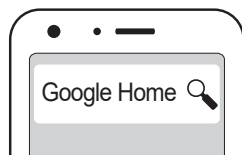

! Lưu ý

- Tùy thuộc vào phiên bản của thiết bị, ứng dụng “Google Home” có thể không hoạt động.
- Để biết thêm thông tin, hãy truy cập trang web <https://www.google.com/cast/setup/>

Khởi chạy ứng dụng để kết nối Wi-Fi

Hãy đảm bảo tính năng Wi-Fi của thiết bị thông minh của bạn được bật. Một khi hoạt động kết nối được thực hiện, hoạt động này không cần phải thực hiện lại.

! Lưu ý

Đối với các thiết bị iOS, nên mở cài đặt **Bluetooth** trên thiết bị thông minh của bạn.

1. Gõ vào biểu tượng “Google Home” để khởi chạy ứng dụng.



2. Làm theo màn hình trên ứng dụng để cài đặt loa. Làm theo những hướng dẫn này theo thứ tự.

! Lưu ý

- Sử dụng cùng một kết nối Wi-Fi để cài đặt loa và thiết bị thông minh của bạn.
- Nếu cài đặt **Bluetooth** đã được mở trên thiết bị thông minh của bạn, thiết bị này sẽ dễ dàng kết nối Wi-Fi.
- Trong thời gian cài đặt, bạn nên tạo tên loa. Việc tạo tên này cần thiết khi ghép cặp thiết bị **Bluetooth**. Bạn có thể kiểm tra và hiệu chỉnh tên loa. Làm theo mục “Hiệu chỉnh tên loa”. (Trang 39)

3. Khi loa được kết nối thích hợp với Wi-Fi, thông điệp “CONNECTED” sẽ xuất hiện trên cửa sổ hiển thị cùng với âm thanh.

! Lưu ý

- Tùy thuộc vào trạng thái bộ định tuyến không dây, thiết bị này có thể không kết nối Wi-Fi hiệu quả.
- Bạn nên sử dụng tính năng Wi-Fi Group Play với ít hơn 5 loa.
- Ứng dụng “Google Home” được cung cấp bởi Google. Ứng dụng này có thể bị chỉnh sửa do sự thay đổi của Chính sách Google.

Lắp dây cáp

Bạn có thể sắp xếp dây cáp với các dây buộc cáp.

1. Giữ cáp cùng với các dây buộc như hiển thị bên dưới.
2. Thắt chặt dây buộc cáp.

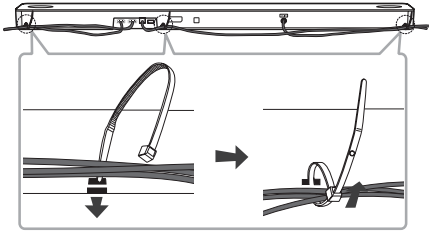

! Lưu ý

Sau khi tắt cả các kết nối đã hoàn tất, bạn có thể bố trí dây cáp nếu cần.

Nối bộ nguồn AC

Kết nối loa với nguồn điện bằng bộ nguồn AC đi kèm.

1. Nối dây nguồn AC bán kèm với bộ nguồn AC.
2. Kết nối cáp bộ nguồn AC với đầu vào bộ nguồn DC IN.
3. Cắm dây nguồn AC vào ổ cắm điện AC.

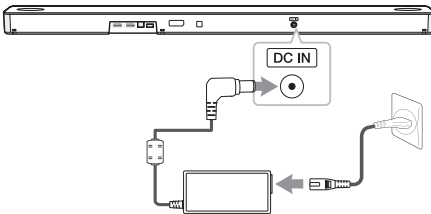

! Thận trọng

Chỉ sử dụng bộ nguồn AC bán kèm với thiết bị này. Không được sử dụng một bộ nguồn của thiết bị khác hay hãng sản xuất khác. Việc sử dụng dây nguồn hoặc bộ nguồn khác có thể làm hỏng thiết bị và làm mất hiệu lực bảo hành.

Kết nối loa siêu trầm không dây và loa sau (Bán riêng)

Kết nối loa siêu trầm không dây

Đèn báo LED của loa siêu trầm không dây

Màu đèn LED	Trạng thái
Màu xanh lá (Nhấp nháy)	Đang thử kết nối.
Màu xanh lá	Đã hoàn thành kết nối.
Màu đỏ	Loa siêu trầm không dây đang ở chế độ chờ hoặc kết nối bị lỗi.
Tắt (Không hiển thị)	Dây nguồn của loa siêu trầm không dây bị ngắt kết nối.

Thiết lập lần đầu loa siêu trầm không dây

1. Kết nối dây nguồn của dàn âm thanh và loa siêu trầm không dây với ổ cắm.
2. Bật dàn âm thanh. Dàn âm thanh và loa siêu trầm không dây sẽ được tự động kết nối.
 - Hoàn tất ghép. Đèn LED màu xanh lá cây ở phía sau của loa siêu trầm không dây bật.

Ghép nối thủ công loa siêu trầm không dây

Khi kết nối của bạn chưa hoàn tất, bạn có thể kiểm tra đèn LED màu đỏ trên subwoofer không dây và subwoofer không dây không phát ra âm thanh. Để giải quyết vấn đề này, thực hiện theo các bước bên dưới.

1. Nhấn nút **Pairing** ở phía sau của loa siêu trầm không dây.

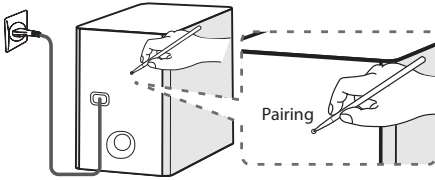

- Đèn LED màu xanh lá cây ở phía sau của loa siêu trầm không dây sẽ nhanh chóng nhấp nháy. (Nếu đèn LED màu xanh lá không nhấp nháy, nhấn và giữ nút **Pairing**.)
2. Bật dàn âm thanh.
 - Hoàn tất ghép. Đèn LED màu xanh lá cây ở phía sau của loa siêu trầm không dây bật.

! Lưu ý

- Mất vài giây (và có thể lâu hơn) để thiết bị chính và loa siêu trầm giao tiếp với nhau và phát ra âm thanh.
- Đặt thiết bị chính và loa siêu trầm càng gần nhau, chất lượng âm thanh càng tốt. Bạn nên cài đặt thiết bị chính và loa siêu trầm càng gần càng tốt và tránh các trường hợp sau đây.
 - Có vật cản giữa thiết bị chính và loa siêu trầm.
 - Đang sử dụng một thiết bị có cùng tần số với kết nối không dây chẳng hạn như thiết bị y tế, lò vi sóng hoặc một thiết bị LAN không dây.
 - Giữ khoảng cách giữa dàn âm thanh và loa siêu trầm cách xa các thiết bị (như bộ định tuyến không dây, lò vi sóng, v.v.) trên 1 m để tránh nhiễu tín hiệu không dây.

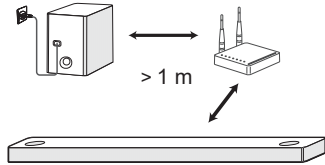

Kết nối loa sau (Bán riêng)

Kết nối các loa sau

1. Nối dây màu đen sọc với cổng được đánh dấu - (dấu trừ) và dây còn lại nối với cổng được đánh dấu + (dấu cộng).

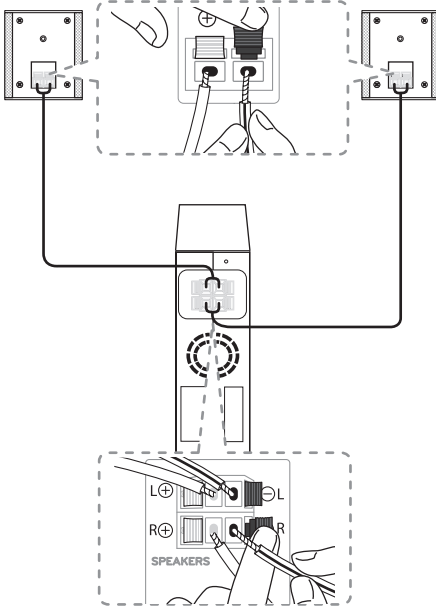

2. Nối đầu thu không dây với loa sau (phải, trái) bằng cáp loa.

Màu sắc	Vị trí
Màu xám	Phía sau bên phải
Màu xanh dương	Phía sau bên trái

! Lưu ý

Bạn phải mua bộ loa sau không dây (SPK8-S) để thưởng thức âm thanh vòm.

! Thận trọng

- Chỉ sử dụng loa được cung cấp cùng với thiết bị này. Sử dụng loa khác có thể gây lỗi.
- Hãy chắc chắn rằng cáp loa được kết nối với linh kiện theo đúng cổng: + với + và - với -. Nếu nối ngược cáp loa thì âm thanh sẽ bị bóp méo và mất bass.

Đèn báo LED của đầu thu không dây

Màu đèn LED	Trạng thái
Màu vàng - xanh lá (Nhấp nháy)	Đang thử kết nối.
Màu vàng - xanh lá	Đã hoàn thành kết nối.
Đỏ	Đầu thu không dây ở chế độ chờ hoặc kết nối bị lỗi.
Tắt (Không hiển thị)	Dây nguồn của đầu thu không dây bị ngắt.

Cài đặt đầu thu không dây lần đầu

1. Cắm dây nguồn của đầu thu không dây với ổ điện.
2. Bật máy chính: Thanh loa và đầu thu không dây sẽ tự động kết nối.
 - Bật đèn LED màu vàng-xanh lá trên đầu thu không dây.

Kết nối đầu thu không dây thủ công

Khi chưa kết nối xong, bạn có thể thấy đèn LED màu đỏ trên đầu thu không dây và loa sau sẽ không có tiếng. Để giải quyết vấn đề này, hãy làm theo những bước sau.

1. Nhấn nút **PAIRING** ở phía sau đầu thu không dây.

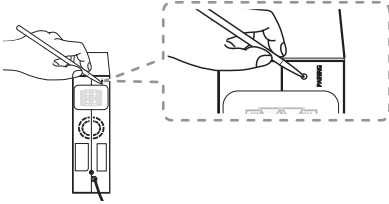

- Đèn LED màu vàng-xanh lá trên đầu thu không dây nhấp nháy.
2. Bật chức năng chính
 - Kết nối hoàn thành. Đèn LED màu vàng-xanh lá trên đầu thu không dây sẽ sáng.

Âm thanh vòm













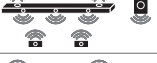

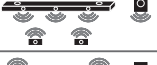
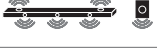

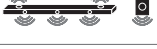

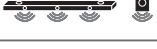







Bạn có thể thưởng thức âm thanh vòm tuyệt vời cho tất cả nguồn âm thanh đầu vào với loa sau.

Nếu bật chức năng âm thanh vòm, toàn bộ loa sẽ phát ra âm thanh. Khi tắt chức năng âm thanh vòm, loa sẽ phát ra âm thanh như là kênh âm thanh đầu vào.

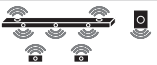
Để bật chức năng âm thanh vòm, nhấn và giữ nút **+** trên điều khiển từ xa trong khoảng 3 giây và nhấn lại nút này một lần nữa khi cuộn nút "OFF - SURROUND".

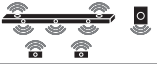
Để tắt chức năng âm thanh vòm, nhấn và giữ nút **-** trên điều khiển từ xa trong khoảng 3 giây và nhấn lại nút này một lần nữa khi cuộn nút "ON - SURROUND".

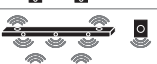
Chức năng âm thanh vòm BẬT

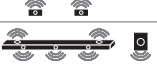
Hiệu ứng âm thanh	Đầu vào	Đầu ra	
		Không có loa sau	Đã kết nối loa sau
ASC	2.0 Ch		
	5.1 Ch		
	7,1 A trở lên		
BASS BLAST hoặc BASS BLAST+	Kênh 2.0		
	Kênh 5.1		
	7,1 A trở lên		
STANDARD	Kênh 2.0		
	Kênh 5.1		
	7,1 A trở lên		
MOVIE	Kênh 2.0		
	Kênh 5.1		
	7,1 A trở lên		
MUSIC	Kênh 2.0		
	Kênh 5.1		
	7,1 A trở lên		

Chức năng âm thanh vòm TẮT

Hiệu ứng âm thanh	Đầu vào	Đầu ra	
		Không có loa sau	Đã kết nối loa sau
ASC	Kênh 2.0		
	Kênh 5.1		
	7,1 A trở lên		
BASS BLAST hoặc BASS BLAST+	Kênh 2.0		
	Kênh 5.1		
	7,1 A trở lên		
STANDARD	Kênh 2.0		
	Kênh 5.1		
	7,1 A trở lên		
MOVIE	Kênh 2.0		
	Kênh 5.1		
	7,1 A trở lên		
MUSIC	Kênh 2.0		
	Kênh 5.1		
	7,1 A trở lên		

Cách gắn lõi ferrite

Lõi ferrite có thể không đi kèm tùy theo quy định của từng quốc gia.

Gắn Lõi Ferrite với cáp loa

Bạn phải gắn lõi ferrite để giảm hoặc loại bỏ hiện tượng nhiễu điện.

1. Kéo nút chặn [a] của lõi ferrite thành mở.
2. Cuốn dây loa sau xung quanh lõi ferrite hai vòng.
3. Đóng lõi ferrite đến khi có tiếng tách phát ra.

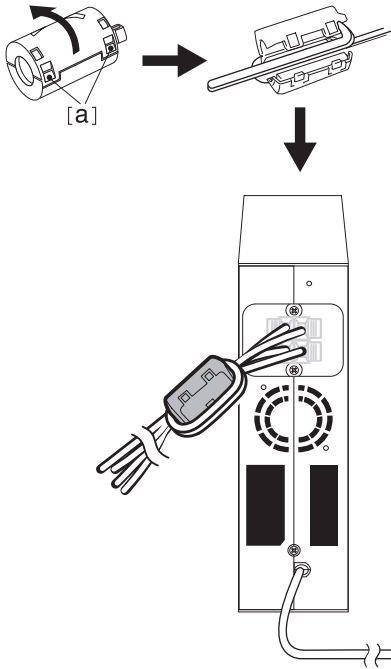

! Lưu ý

- Nếu có sản phẩm sóng điện từ trường mạnh ở gần, có thể xảy ra nhiễu sóng. Đặt thiết bị chính và đầu thu không dây xa khỏi khu vực đó.
- Đầu thu không dây sẽ tự động chuyển sang chế độ chờ sau khi thanh loa tắt một vài phút. Khi đầu thu không dây ở chế độ chờ, đèn LED sẽ sáng màu đỏ.
- Khi người dùng bật thanh loa, đầu thu không dây sẽ bật và đèn LED chuyển sang màu vàng-xanh lá, sau đó loa sau sẽ phát âm thanh trong một vài giây.
- Cần vài giây (hoặc lâu hơn) để thiết bị chính và Đầu thu không dây kết nối với nhau.
- Đặt loa sau cách màn hình TV hoặc màn hình máy tính ít nhất 30 cm.
- Khi đầu thu không dây đang được kết nối hoặc ngắt kết nối với thiết bị chính, âm thanh đầu ra có thể bị gián đoạn.
- Đặt thanh loa và đầu thu không dây càng gần nhau càng tốt và đặt chúng cách những thiết bị (như bộ định tuyến không dây, lò vi sóng, v.v...) trên 1 m để tránh hiện tượng can nhiễu không dây.

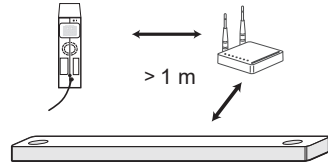

Kết nối với Tivi của bạn

Vui lòng kết nối thiết bị này với Tivi bằng cáp quang kỹ thuật số hoặc cáp HDMI theo trạng thái của Tivi.

Sử dụng cáp OPTICAL

1. Kết nối khe cắm OPTICAL IN ở phía sau thiết bị với cổng OPTICAL OUT trên Tivi bằng cách sử dụng một cáp OPTICAL.

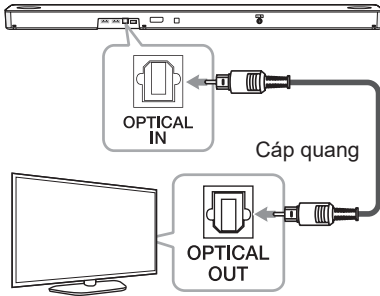

2. Chọn nguồn đầu vào OPT/HDMI ARC bằng cách nhấn nút F nhiều lần.

Bạn có thể thấy “OPT” trên cửa sổ hiển thị nếu kết nối diễn ra bình thường giữa thiết bị này và TV của bạn.

! Lưu ý

- Trước khi kết nối cáp quang, hãy tháo nắp đậy ổ điện bảo vệ nếu cáp của bạn có nắp đậy.
- Bạn có thể thưởng thức âm thanh Tivi qua các loa của thiết bị này. Đối với một số mẫu Tivi, bạn phải chọn tùy chọn loa ngoài từ menu Tivi. (Để biết thêm chi tiết, hãy tham khảo sách hướng dẫn sử dụng Tivi.)
- Cài đặt đầu ra âm thanh của Tivi để nghe âm thanh qua thiết bị này: Trình đơn cài đặt TV → [Sound] → [TV Sound output] → [External speaker (Optical)]
- Chi tiết về trình đơn cài đặt Tivi có thể khác nhau tùy thuộc vào nhà sản xuất Tivi của bạn.
- Nếu thiết bị này được kết nối bằng kết nối OPTICAL và ARC cùng lúc, tín hiệu ARC sẽ được ưu tiên hơn.

LG Sound Sync

Sound Sync

Bạn có thể điều khiển một số chức năng của thiết bị này bằng thiết bị điều khiển từ xa của Tivi với LG Sound Sync. Nó tương thích với Tivi LG có hỗ trợ LG Sound Sync. Đảm bảo logo LG Sound Sync có trên Tivi của bạn.

Chức năng có thể điều khiển được bằng thiết bị điều khiển từ xa của Tivi LG: Tăng/giảm âm lượng, tắt tiếng

Tham khảo tài liệu hướng dẫn của TV để biết chi tiết về LG Sound Sync.

Thực hiện một trong các kết nối sau đây, tùy vào khả năng của thiết bị của bạn.

! Lưu ý

- Bạn cũng có thể sử dụng thiết bị điều khiển từ xa của thiết bị này trong khi sử dụng LG Sound Sync. Nếu bạn sử dụng thiết bị điều khiển từ xa của Tivi lần nữa, thiết bị sẽ đồng bộ hóa với Tivi.
Theo thông số kỹ thuật TV, âm lượng và tắt âm của thiết bị này đồng bộ hóa với TV.
- Khi kết nối bị thất bại, hãy nắm rõ điều kiện của Tivi và nguồn.
- Đảm bảo điều kiện của thiết bị này và kết nối trong các trường hợp bên dưới khi sử dụng LG Sound Sync.
 - Thiết bị được tắt.
 - Đổi sang các chức năng khác.
 - Đang ngắt kết nối cáp quang.
- Lượng thời gian để tắt thiết bị này khác nhau tùy vào Tivi của bạn khi bạn đặt chức năng AUTO POWER thành BẬT.

Đông bộ âm thanh LG với kết nối có dây

1. Kết nối Tivi LG với thiết bị này bằng cách sử dụng cáp quang.

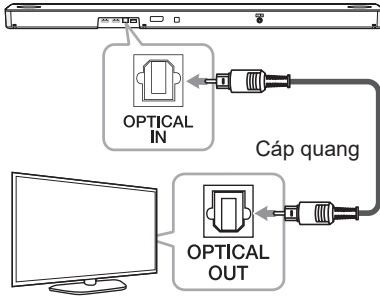

2. Cài đặt đầu ra âm thanh của Tivi để nghe âm thanh qua thiết bị này: Trình đơn cài đặt Tivi → [Sound] → [TV Sound output] → [LG Sound Sync (Optical)]
3. Bật thiết bị bằng cách nhấn .
4. Chọn nguồn đầu vào OPT/HDMI ARC bằng cách nhấn nút **F** nhiều lần.

Bạn có thể thấy "LGOPT" trên cửa sổ hiển thị nếu kết nối diễn ra bình thường giữa thiết bị này và Tivi.

Lưu ý

Chi tiết về menu cài đặt TV khác nhau tùy vào mẫu TV của bạn.

Sử dụng cáp HDMI

Nếu bạn kết nối thiết bị này với một Tivi hỗ trợ HDMI CEC và ARC (Kênh Phản hồi Âm thanh), bạn có thể thưởng thức âm thanh Tivi qua các loa của thiết bị này mà không cần kết nối cáp quang.

1. Kết nối cổng HDMI OUT (TV ARC) ở phía sau thiết bị với cổng ARC trên TV bằng cách sử dụng một cáp HDMI.

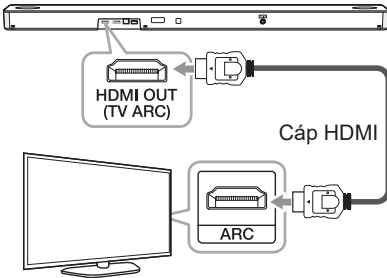

2. Chọn nguồn đầu vào OPT/HDMI ARC bằng cách nhấn nút **F** nhiều lần.

Bạn có thể thấy “ARC” trên cửa sổ hiển thị nếu kết nối diễn ra bình thường giữa thiết bị này và TV của bạn.

! Lưu ý

- Bạn có thể thưởng thức âm thanh Tivi qua các loa của thiết bị này. Đối với một số mẫu Tivi, bạn phải chọn tùy chọn loa ngoài từ menu Tivi. (Để biết thêm chi tiết, hãy tham khảo sách hướng dẫn sử dụng Tivi.)
- Cài đặt đầu ra âm thanh của Tivi để nghe âm thanh qua thiết bị này:
Trình đơn cài đặt Tivi → [Sound] → [TV Sound output] → [External speaker (HDMI ARC)]
- Chi tiết về trình đơn cài đặt Tivi có thể khác nhau tùy thuộc vào nhà sản xuất Tivi của bạn.
- Tùy vào mẫu TV LG, bạn có thể cần phải bật chức năng SIMPLINK trên TV LG của bạn.
- Khi bạn quay lại chức năng ARC từ chức năng khác, bạn cần chọn nguồn đầu vào thành OPT/HDMI ARC. Sau đó thiết bị này thay đổi chức năng ARC tự động.

Chức Năng ARC (Audio Return Channel)

Chức năng ARC cho phép TV có hỗ trợ HDMI gửi tín hiệu âm thanh đến đầu HDMI OUT của thiết bị.

Để sử dụng chức năng này:

- TV của bạn phải hỗ trợ chức năng HDMI-CEC và ARC và HDMI-CEC đồng thời ARC phải được đặt thành Bật.
- Cách đặt HDMI-CEC và ARC có thể khác nhau tùy thuộc vào Tivi. Để biết thông tin chi tiết về chức năng ARC, hãy tham khảo Hướng Dẫn Sử Dụng Tivi.
- Bạn phải sử dụng cáp HDMI (Loại A, Cáp HDMI™ Tốc Độ Cao có Ethernet).
- Bạn phải kết nối giắc cắm HDMI OUT trên thiết bị với giắc cắm HDMI IN của Tivi có hỗ trợ chức năng ARC bằng cáp HDMI.
- Bạn chỉ có thể kết nối một Loa Dạng Thanh với Tivi tương thích với ARC.

SIMPLINK là gì?



Một số chức năng của máy này được thiết bị điều khiển từ xa của tivi điều khiển khi máy này và Tivi LG có SIMPLINK nối qua kết nối HDMI.

Các chức năng có thể điều khiển được bằng thiết bị điều khiển từ xa của LG Tivi: Bật/tắt nguồn, tăng/giảm âm lượng, v.v.

Hãy tham khảo cẩm nang người dùng Tivi để biết chi tiết về chức năng SIMPLINK.

Tivi LG có chức năng SIMPLINK có logo như được trình bày ở trên.

! Lưu ý

- Tùy vào trạng thái của thiết bị, một số chức năng SIMPLINK có thể khác với mục đích sử dụng của bạn hoặc không hoạt động.
- Tùy thuộc vào dòng Tivi hoặc thiết bị phát được kết nối với thiết bị này, hoạt động SIMPLINK có thể khác với mục đích của bạn.

Thông tin bổ sung về HDMI

- Khi bạn kết nối thiết bị tương thích HDMI hay DVI hãy đảm bảo các vấn đề sau:
 - Thử tắt thiết bị HDMI/DVI và máy này. Tiếp theo, bật thiết bị HDMI/DVI và để trong khoảng 30 giây, sau đó bật máy này lên.
 - Đầu vào video của thiết bị đã kết nối được đặt đúng cho máy này.
 - Thiết bị được kết nối tương thích với đầu vào video 720 x 576p (hoặc 480p), 1280 x 720p, 1920 x 1080i, 1920 x 1080p, 4096 x 2160p hoặc 3080 x 2160p.
- Không phải tất cả các thiết bị HDMI hoặc DVI tương thích với HDCP sẽ hoạt động với máy này.
 - Hình sẽ không được hiển thị đúng với thiết bị không phải HDCP.

! Lưu ý

- Nếu thiết bị HDMI được kết nối không nhận đầu vào âm thanh của đầu đọc này, thì âm thanh của thiết bị HDMI có thể bị biến dạng hoặc không xuất được.
- Việc thay đổi độ phân giải khi đã thiết lập kết nối có thể dẫn đến hư hỏng. Để giải quyết vấn đề này, hãy tắt máy và sau đó bật lại.
- Khi không xác định được kết nối HDMI với HDCP, màn hình tivi chuyển thành màn hình đen. Trong trường hợp này, hãy kiểm tra kết nối HDMI, hoặc rút cáp HDMI.
- Nếu có tiếng ồn hoặc có sọc trên màn hình, vui lòng kiểm tra cáp HDMI (chiều dài thường giới hạn ở 4.5 m).
- Bạn không thể thay đổi độ phân giải video ở chế độ HDMI. Thay đổi độ phân giải video của thiết bị bộ phận đã kết nối.
- Nếu tín hiệu đầu ra video bất thường khi máy tính cá nhân của bạn được kết nối với khe cắm HDMI IN, hãy thay đổi độ phân giải của máy tính cá nhân về 576p (hoặc 480p), 720p, 1080i hoặc 1080p.

Danh mục kiểm tra cáp HDMI

Một số cáp HDMI có khả năng truyền tín hiệu kém, điều này có thể gây ra vấn đề với đường truyền âm thanh và video.

Ngay cả sau khi kết nối cáp HDMI, nếu không có âm thanh, âm thanh bị gián đoạn, xuất hiện nhiễu từ sound bar và/hoặc không có video, video trên TV không mượt, cáp HDMI có thể là vấn đề.

Hãy sử dụng cáp có logo chứng nhận HDMI cao cấp. Cũng đảm bảo rằng cáp sử dụng có chứng nhận là cáp HDMI™ Ethernet tốc độ cao, Loại A.

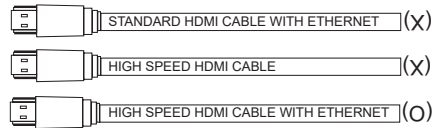

Kết nối qua Cáp HDMI*

Tivi của bạn phải hỗ trợ các tính năng HDMI mới nhất (HDMI CEC¹⁾ / ARC (Kênh Phản hồi Âm thanh) để thường thức trọn vẹn Kênh phát trực tiếp cùng với hệ thống âm thanh qua một dây cáp HDMI. Nếu Tivi của bạn không hỗ trợ các tính năng HDMI này, thì hệ thống âm thanh phải được kết nối thông qua một cáp OPTICAL.

1) HDMI CEC (Điều Khiển Thiết Bị Điện Tử Tiêu Dùng qua Giao Diện Đa Phương Tiện Độ Phân Giải Cao)

Điều Khiển Thiết Bị Điện Tử Tiêu Dùng (CEC) là một tính năng HDMI được thiết kế để cho phép người dùng kiểm soát và điều khiển các thiết bị có hỗ trợ CEC, được kết nối qua HDMI chỉ bằng một trong các thiết bị điều khiển từ xa.

* Tên thương mại cho CEC là Simplink (LG), Anynet+ (Samsung), BRAVIA Sync (Sony), EasyLink (Philips), v.v.

Kết nối thiết bị tùy chọn

DOLBY ATMOS®

DOLBY ATMOS® là gì?

Dolby Atmos mang lại cho bạn một trải nghiệm tuyệt vời chưa từng có trước đây bằng cách tạo âm thanh tầm cao, và tất cả độ dày, trung thực và đầy nội lực của âm thanh Dolby.

DTS:X®

DTS:X® là gì?

Trong thế giới thực, âm thanh ở xung quanh chúng ta, di chuyển tự do theo bất kỳ hướng nào. DTS:X® giúp bạn đắm chìm trong trải nghiệm âm thanh đa chiều tự nhiên như chúng ta thường nghe mỗi ngày.

Để sử dụng công nghệ DOLBY ATMOS® và DTS:X®

- Để thưởng thức nội dung Dolby Atmos® và DTS:X®, thiết bị kết nối và nội dung phải hỗ trợ Dolby Atmos® và DTS:X®.
- Công nghệ DOLBY ATMOS® chỉ được tích hợp trong chế độ HDMI và ARC.
- Công nghệ DTS:X® chỉ được tích hợp trong chế độ HDMI và ARC.
- Đầu ra audio cần được cài đặt trên thiết bị ngoài (Máy đọc đĩa Blu-ray, TV, v.v.) thành "Không mã hóa" như là "Bitstream", "Tự động" hoặc "Thoát khỏi".
 - Nếu bạn có thể chọn tần số mẫu cho đầu ra audio, đặt thành 192 kHz.

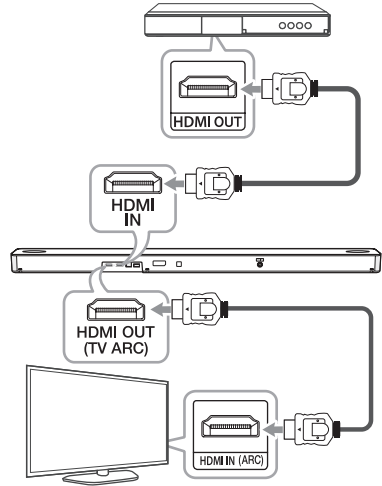

1. Kết nối giắc cắm HDMI IN ở phía sau thiết bị với giắc cắm HDMI OUT trên thiết bị bên ngoài, chẳng hạn như máy đọc đĩa Blu-ray, máy đọc DVD, v.v...
2. Kết nối giắc HDMI OUT (TV ARC) ở phía sau của thiết bị với giắc HDMI IN (ARC) trên TV.
3. Chọn nguồn vào là HDMI hoặc OPT/HDMI ARC bằng cách bấm phím F lặp đi lặp lại.
 - Nếu bạn chọn HDMI, bạn có thể nghe âm thanh từ thiết bị bên ngoài. Chọn chức năng này khi chạy thiết bị bên ngoài.
 - Nếu bạn chọn OPT/HDMI ARC, bạn có thể nghe âm thanh từ TV. Chọn nó khi xem TV.

Bạn có thể thấy các chữ "DOLBY ATMOS" hoặc "DTS:X" trên cửa sổ hiển thị nếu kết nối bình thường giữa dàn âm thanh này và tivi của bạn và các nội dung được phát.

! Lưu ý

- DOLBY ATMOS®/DTS:X® hỗ trợ kênh 3.1.2. (kênh 5.1.2 khi được kết nối với Loa vệ tinh)
- Nếu sound bar không phát ra âm thanh hoặc video trên TV không mượt, vẫn đề có thể do cáp HDMI. Tham khảo danh sách kiểm tra cáp HDMI. (Trang 28)

Kết nối HDMI IN

Bạn có thể thưởng thức âm thanh từ thiết bị bên ngoài được kết nối với giắc cắm HDMI IN trên thiết bị này.

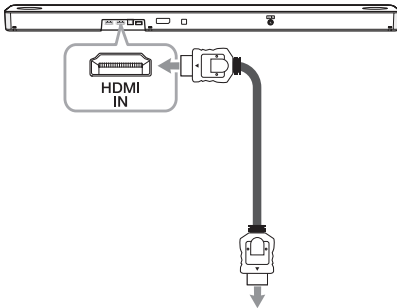

Nối với đầu đĩa Blu-ray, đầu DVD, v.v.

1. Kết nối giắc cắm HDMI IN ở phía sau của thiết bị với giắc cắm HDMI OUT trên thiết bị bên ngoài, chẳng hạn như máy đọc đĩa Blu-ray, máy đọc DVD, v.v...
2. Chọn nguồn vào là HDMI bằng cách bấm phím **F** lặp đi lặp lại.

Kết nối OPTICAL IN

Kết nối cổng optical output trên thiết bị ngoại vi với cổng OPTICAL IN.

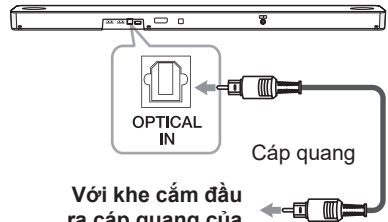

1. Nối khe cắm OPTICAL IN (ĐẦU VÀO QUANG) ở mặt sau của thiết bị với khe cắm optical out (đầu ra quang) của thiết bị bên ngoài của bạn.
2. Chọn nguồn đầu vào OPT/HDMI ARC bằng cách nhấn nút **F** nhiều lần.
Bạn có thể thấy "OPT" trên cửa sổ hiển thị nếu kết nối diễn ra bình thường giữa thiết bị này và thiết bị của bạn.

! Lưu ý

Trước khi kết nối cáp quang, hãy tháo nắp đậy ổ điện bảo vệ nếu cáp của bạn có nắp đậy.

Kết nối thiết bị tùy chọn

Bạn có thể thưởng thức cả âm thanh và hình ảnh từ thiết bị bên ngoài mà bạn kết nối.

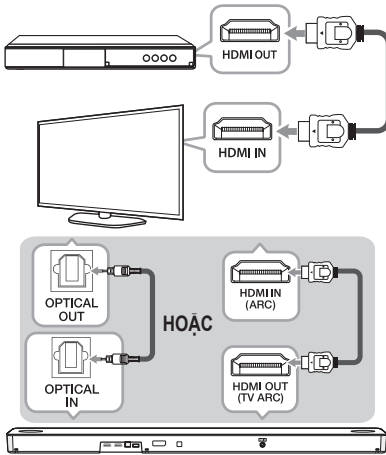

1. Kết nối giắc HDMI IN của TV với giắc HDMI OUT trên thiết bị bên ngoài chẳng hạn như đầu đọc đĩa Blu-ray, đầu đọc DVD, v.v.
2. Kết nối giắc OPTICAL IN ở mặt sau của thiết bị với giắc OPTICAL OUT trên TV dùng cáp QUANG.
Hoặc kết nối giắc HDMI OUT (TV ARC) ở mặt sau của thiết bị với giắc HDMI IN (ARC) trên TV dùng cáp HDMI.
3. Chọn nguồn đầu vào OPT/HDMI ARC bằng cách nhấn nút **F** nhiều lần.

! Lưu ý

Nếu sound bar không phát ra âm thanh hoặc video trên TV không mượt, cáp HDMI có thể là vấn đề. Tham khảo danh sách kiểm tra cáp HDMI. (Trang 28)

Kết nối USB

Kết nối thiết bị lưu trữ USB vào cổng USB ở mặt sau của thiết bị.

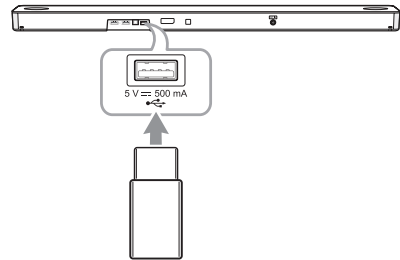

Để biết thêm thông tin về việc phát tập tin trên USB, hãy tham khảo trang 34.

Tháo thiết bị USB ra khỏi thiết bị này.

1. Chọn một chức năng/chế độ khác.
2. Tháo thiết bị USB ra khỏi thiết bị này.

Các thiết bị USB tương thích

- Máy Nghe Nhạc MP3: Máy nghe nhạc MP3 loại flash.
- Ổ USB Flash: Các thiết bị hỗ trợ USB 2.0.
- Chức năng USB của thiết bị này không hỗ trợ một số thiết bị USB.

Yêu cầu về thiết bị USB

- Không hỗ trợ các thiết bị đòi hỏi phải cài đặt chương trình bổ sung khi kết nối với máy tính.
- Không được rút thiết bị USB ra khi đang hoạt động.
- Đối với USB dung lượng lớn, có thể mất nhiều hơn vài phút để tìm kiếm.
- Hãy sao lưu dự phòng mọi dữ liệu để tránh bị mất dữ liệu.
- Không thể kết nối cổng USB của thiết bị này với máy tính. Không thể sử dụng thiết bị này làm thiết bị lưu trữ.
- Không thể kết nối cổng USB của thiết bị này với máy tính. Không thể sử dụng thiết bị này làm thiết bị lưu trữ.
- Hệ thống tệp tin exFAT/NTFS không được hỗ trợ trên thiết bị này. (Các hệ thống FAT16/FAT32 sẵn có để dùng.)
- Tùy vào một số thiết bị, có thể không nhận dạng được các thiết bị sau đây trên thiết bị này.
 - Ổ cứng ngoài
 - Đầu đọc thẻ nhớ
 - Các thiết bị đã khóa
 - Các thiết bị USB loại cứng
 - Cổng USB
 - Sử dụng cáp nối dài USB
 - iPhone/iPod/iPad
 - Thiết bị Android

Các tập tin phát được

Tần số lấy mẫu

- MP3 : trong khoảng từ 32 đến 48 kHz
 OGG : trong khoảng từ 32 đến 48 kHz
 AAC : trong khoảng từ 8 đến 48 kHz

Tốc độ truyền dữ liệu

- MP3 : trong khoảng từ 8 đến 320 kbps
 OGG : trong khoảng từ 64 đến 320 kbps
 AAC : trong khoảng từ 8 đến 320 kbps

- Số tập tin tối đa: 2000 tập tin
- Số thư mục tối đa: 200 thư mục
- Không thể phát một tập tin được bảo vệ bằng DRM (Quản lý quyền sở hữu kỹ thuật số) trên thiết bị này.
- Không thể phát các tệp video trong thiết bị lưu trữ USB.
- Tùy thuộc vào hiệu suất hoạt động của thiết bị USB, thiết bị có thể phát không tốt.

! Lưu ý

- Các thư mục và các tập tin trên USB được sắp xếp như dưới đây.

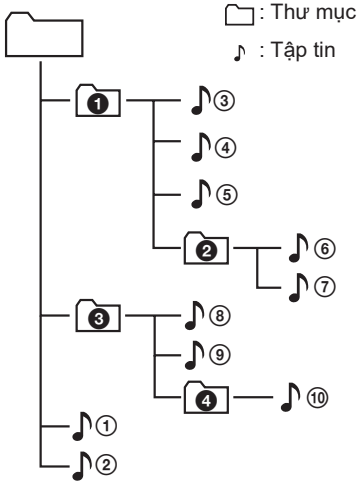

- Nếu không có tập tin nào trong thư mục, thư mục đó sẽ không xuất hiện.
- Tập tin sẽ được phát lần lượt từ tập tin ♪① đến tập tin ♪⑩.
- Các tập tin có thể được phát theo thứ tự được ghi và có thể khác nhau tùy vào tình huống ghi.
- Thiết bị này chỉ có thể hiển thị tên tập tin hoặc tên thư mục có chứa các chữ số hoặc ký tự tiếng Anh.
- *ROOT: Màn hình đầu tiên bạn nhìn thấy khi thiết bị này nhận diện được USB được gọi là "ROOT".

Vận hành USB

1. Kết nối thiết bị USB với cổng USB.
2. Chọn chức năng USB bằng cách nhấn **F** nhiều lần.

Đề	Thực hiện việc này
Phát lại	Bấm phím DL .
Tạm dừng	Trong thời gian phát lại, hãy bấm phím DL .
Bỏ qua đến tập tin kế tiếp/trước đó	<p>Khi đang phát lại, nhấn DL trên thiết bị điều khiển từ xa để chuyển đến tập tin kế tiếp.</p> <p>Phát dưới 3 giây, nhấn KL trên thiết bị điều khiển từ xa để chuyển đến tập tin trước đó.</p> <p>Phát sau 3 giây, hãy nhấn KL trên thiết bị điều khiển từ xa để chuyển đến phần đầu của tập tin.</p>
Phát lặp lại hoặc ngẫu nhiên	Nhấn REPEAT trên điều khiển từ xa vài lần. Tham khảo phần lưu ý để biết chi tiết về thay đổi hiển thị.
Tìm kiếm một thư mục	Nhấn FOLDER ^ / v trên thiết bị điều khiển từ xa.

! Lưu ý

- Thời điểm phát lại có thể bị xóa khi người dùng rút dây nguồn ra hoặc tháo USB ra khỏi thiết bị.
- Việc phát/Phát ngẫu nhiên hoạt động như sau.

Trên màn hình hiển thị	Mô tả
OFF	Phát các bài hát trên thiết bị USB theo thứ tự.
ONE	Phát đi phát lại một bài hát.
FOLDER	Phát đi phát lại các bài hát trong một thư mục.
ALL	Phát đi phát lại tất cả các bài hát trên thiết bị USB.
SHUFFLE	Phát tất cả các bài hát một lần ngẫu nhiên và dừng phát lại.

Hoạt động với Google Assistant

Thiết bị này hoạt động với Google Assistant. Bạn có thể điều khiển một số chức năng của thiết bị này: Phát và ngừng âm nhạc và điều khiển âm lượng.

Các yêu cầu

- Thiết bị cài đặt sẵn Google Assistant (Được bán riêng)
- Thiết bị này phải được kết nối Internet.
- Thiết bị này phải được đăng ký trong ứng dụng [Google Home].

“LG Wi-Fi Speaker”

Ứng dụng “LG Wi-Fi Speaker” do LG Electronics cung cấp. Ứng dụng này cho phép bạn sử dụng nhiều chức năng khác nhau của loa này thông qua thiết bị thông minh của bạn:

Các yêu cầu trước khi sử dụng

Bạn nên kết nối với Wi-Fi bằng cách sử dụng ứng dụng “Google Home” trước khi sử dụng ứng dụng này. (Trang 17)

Thường thức âm nhạc trên thiết bị và máy chủ mạng tại nhà

Bạn có thể nghe nhạc trên thiết bị thông minh và máy chủ mạng tại nhà.

Sử dụng dịch vụ tích hợp Chromecast

Bạn có thể thường thức âm nhạc thông qua thanh loa này bằng ứng dụng có bật Chromecast.

Thiết lập và điều khiển thanh loa

Bạn có thể quản lý cài đặt thanh loa và điều khiển thanh loa mà không cần điều khiển từ xa.

Các yêu cầu

- Phải kết nối bộ định tuyến không dây với internet.
- Cần kết nối thiết bị thông minh như điện thoại thông minh hoặc máy tính bảng với bộ định tuyến không dây qua kết nối Wi-Fi.

! Lưu ý

Để biết thêm thông tin về “LG Wi-Fi Speaker”, hãy làm theo các hướng dẫn về ứng dụng.

Cài đặt ứng dụng “LG Wi-Fi Speaker”

Qua Apple “App Store” hoặc Google “Play Store”

1. Chạm vào biểu tượng Apple “App Store” hoặc biểu tượng Google “Play Store”.
2. Nhập “LG Wi-Fi Speaker” trong thanh tìm kiếm và nhấn “Search”.
3. Chọn “LG Wi-Fi Speaker” trong danh sách kết quả tìm kiếm để tải xuống.

! Lưu ý

- Ứng dụng “LG Wi-Fi Speaker” sẽ khả dụng ở phiên bản phần mềm sau; HĐH Android : Phiên bản 5.0 (trở lên) iOS : Phiên bản 10 (trở lên)
- Tùy theo thiết bị, ứng dụng “LG Wi-Fi Speaker” có thể không hoạt động.
- Bạn có thể tìm ứng dụng sẵn có của thiết bị này bằng cách sử dụng ứng dụng “Âm thanh LG”.
Android OS: Phiên bản 5.0 (hoặc cao hơn)

Sử dụng công nghệ không dây Bluetooth

Thông tin về Bluetooth

Bluetooth là công nghệ giao tiếp không dây để kết nối trong phạm vi ngắn.

Âm thanh có thể bị ngắt quãng khi kết nối bị nhiễu bởi sóng điện tử khác hoặc bạn kết nối bluetooth từ các phòng khác nhau.

Việc kết nối từng thiết bị riêng lẻ bằng công nghệ không dây **Bluetooth** không phát sinh bất kỳ khoản phí nào. Một chiếc điện thoại có công nghệ không dây **Bluetooth** có thể được vận hành qua Cascade nếu kết nối đã được lập thông qua công nghệ không dây **Bluetooth**.

- Các thiết bị sẵn có : Điện thoại thông minh, máy nghe nhạc MP3, Notebook, v.v.
- Version: 5.0
- Codec: SBC

Đặc Điểm Bluetooth

Để sử dụng công nghệ không dây **Bluetooth**, các thiết bị phải có khả năng hiểu những cấu hình nhất định. Loa này tương thích với đặc điểm sau đây.

A2DP (Đặc Điểm Phát Âm Thanh Nâng Cao)

Nghe nhạc từ thiết bị Bluetooth

Trước khi bạn bắt đầu quy trình ghép đôi, hãy đảm bảo rằng tính năng **Bluetooth** trên thiết bị thông minh của bạn đã được bật. Hãy tham khảo hướng dẫn sử dụng thiết bị **Bluetooth** của bạn. Một khi việc ghép đôi được thực hiện, không cần phải ghép đôi lại nữa.

1. Bật loa và kết nối Wi-Fi. Làm theo mục “Kết nối Mạng”. (Trang 16-17)
2. Chọn chức năng **Bluetooth** bằng cách nhấn **F** nhiều lần. Làm xuất hiện “BT” và sau đó là “READY” trong cửa sổ hiển thị.
3. Mở thiết bị **Bluetooth** và thực hiện thao tác ghép nối. Khi tìm loa này bằng thiết bị **Bluetooth**, một danh sách các thiết bị được phát hiện có thể xuất hiện trên màn hình hiển thị của thiết bị **Bluetooth** tùy vào loại thiết bị **Bluetooth**. Loa của bạn hiện ra là “tên Loa (Cài đặt ứng dụng)”.
3. Chọn “tên Loa (Cài đặt ứng dụng)”.

! Lưu ý

- Tên loa được thiết lập trên ứng dụng “Google Home”. Ví dụ, nếu tên loa được thiết lập là “Phòng Khách” trong ứng dụng “Google Home”, bạn sẽ thấy “Phòng Khách” trên thiết bị **Bluetooth** của bạn.
- Bạn có thể kiểm tra và hiệu chỉnh tên loa trên ứng dụng “Google Home” (Trang 39)
- Tùy vào loại thiết bị **Bluetooth**, một số thiết bị có cách ghép đôi khác nhau. Để biết thông tin chi tiết về chức năng ghép nối **Bluetooth**, hãy tham khảo tài liệu hướng dẫn thiết bị **Bluetooth** của bạn.

5. Khi thiết bị kết nối thành công với thiết bị **Bluetooth** của bạn, “**PAIRED**” → tên thiết bị của bạn → “**BT**” xuất hiện trên cửa sổ hiển thị.

! Lưu ý

- Nếu tên thiết bị không được hiển thị trên thiết bị, “-” sẽ hiện ra.
- Để kiểm tra tên thiết bị đã kết nối, nhấn  trên điều khiển từ xa. Tên thiết bị **Bluetooth** đã kết nối sẽ hiện ra.

6. Nghe Nhạc

Để phát nhạc trong thiết bị **Bluetooth**, tham khảo hướng dẫn sử dụng thiết bị **Bluetooth** của bạn.

Tùy vào mức âm lượng của thiết bị **Bluetooth** của bạn, mức âm lượng của **Bluetooth** sẽ được điều chỉnh.

! Lưu ý

- Khi sử dụng công nghệ **Bluetooth**, bạn phải đưa kết nối giữa thiết bị này và thiết bị bluetooth càng gần càng tốt và giữ khoảng cách đó.
Tuy nhiên nó có thể không hoạt động tốt trong các trường hợp dưới đây:
 - Có chướng ngại vật giữa thiết bị này và thiết bị bluetooth.
 - Có thiết bị đang sử dụng cùng một tần số với công nghệ **Bluetooth** chẳng hạn như thiết bị y tế, lò vi sóng hoặc thiết bị LAN không dây.
- Nếu thiết bị được kết nối gần đây nhất là Tivi LG, dàn âm thanh này sẽ tự động kết nối với Tivi khi bạn khởi động lại dàn âm thanh.
- Nếu Tivi LG bị tắt, dàn âm thanh này sẽ nhập chế độ “**READY**” (**Bluetooth** sẵn sàng). Khi Tivi được bật lại, Dàn Âm thanh sẽ không tự động kết nối lại. Để kết nối Dàn Âm thanh và Tivi:
 - Hãy tắt Dàn Âm thanh và bật lại.
Sau đó hãy làm theo các chỉ dẫn trên màn hình Tivi.
- Tivi có thể sử dụng: Những mẫu Tivi LG được phát hành sau năm 2016 và một số Tivi có thể không hoạt động tốt.

! Lưu ý

- Thiết bị này hỗ trợ ghép đôi tự động qua **Bluetooth**. Tuy nhiên, nó không hoạt động trong những trường hợp sau:
 - Khi bạn khởi động lại thiết bị.
 - Khi bạn tự ngắt kết nối thiết bị này.
 - Khi bạn ngắt kết nối thiết bị này trên thiết bị **Bluetooth** đã được kết nối.
- Âm thanh có thể bị gián đoạn khi kết nối bị một vài sóng điện từ khác làm nhiễu.
- Việc ghép nối bị hạn chế với “Một” thiết bị **Bluetooth**. Không hỗ trợ ghép nối đa thiết bị.
- Tùy vào loại thiết bị, bạn có thể không sử dụng được chức năng **Bluetooth**.
- Bạn có thể sử dụng **Bluetooth** khi đang sử dụng Phone, MP3, Notebook, v.v.
- Khoảng cách giữa thiết bị này và thiết bị bluetooth càng lớn, thì chất lượng âm thanh càng giảm đi.
- Kết nối **Bluetooth** sẽ bị ngắt khi thiết bị được tắt hoặc khi thiết bị **Bluetooth** cách quá xa thiết bị.
- Nếu kết nối **Bluetooth** bị ngắt, hãy kết nối lại thiết bị **Bluetooth**.
- Khi một thiết bị **Bluetooth** không được kết nối, “**READY**” sẽ xuất hiện trên màn hình hiển thị.
- Nếu bạn thay đổi sang chức năng khác sau khi kết nối thiết bị **Bluetooth**, kết nối **Bluetooth** sẽ bị ngắt. Khi quay lại chức năng **Bluetooth**, kết nối **Bluetooth** sẽ được kết nối tự động.
- Khi một thiết bị đã kết nối với thiết bị này, các thiết bị khác không thể tìm thấy và kết nối với thiết bị. Nếu bạn muốn kết nối một thiết bị khác, hãy ngắt kết nối với thiết bị hiện tại và thử lại.

Điều khiển thiết bị đã kết nối Bluetooth

Bạn có thể điều khiển thiết bị đã kết nối **Bluetooth** từ thiết bị này; phát, tạm dừng, bỏ qua, điều chỉnh âm lượng.

! Lưu ý

- Chỉ hệ điều hành Android OS và iOS có thể sử dụng được chức năng này.
- Chức năng này có thể không được hỗ trợ tùy thuộc vào thiết bị **Bluetooth** hoặc một số tivi được vận hành theo cách khác biệt.

Hiệu chỉnh tên loa

Bạn có thể kiểm tra và hiệu chỉnh tên loa trên ứng dụng "Google Home".

Các thao tác khác

Sử dụng điều khiển từ xa TV

Bạn có thể điều chỉnh các chức năng của thiết bị này bằng điều khiển từ xa của TV thậm chí bằng sản phẩm của công ty khác.

Các chức năng có thể điều khiển là tăng/giảm âm lượng và tắt tiếng.

Nhấn và giữ **SOUND EFFECT** trên điều khiển từ xa trong khoảng 3 giây. "ON - TV REMOTE" xuất hiện và bạn có thể điều khiển thiết bị này bằng điều khiển từ xa của TV.

Để kiểm tra trạng thái của chức năng này, nhấn và giữ **SOUND EFFECT** trên thiết bị điều khiển từ xa.

Để tắt chức năng này, nhấn và giữ nút **SOUND EFFECT** trên thiết bị điều khiển từ xa rồi nhấn lại nút đó một lần nữa trong khi "ON - TV REMOTE" được cuộn.

! Lưu ý

- Đảm bảo rằng hiệu suất âm thanh của Tivi được thiết lập về [External speaker].
- Chức năng này không hoạt động trên điều khiển chỉ báo từ xa của LG TV.
- Chức năng này có thể không hoạt động tốt khi một số chức năng điều khiển Tivi như HDMI CEC, SIMPLINK và LG Sound Sync được thiết lập về BẬT.
- Một vài thiết bị điều khiển từ xa có thể không được hỗ trợ.

Bật/Tắt NGUỒN TỰ ĐỘNG

Dàn âm thanh này tự động bật và tắt theo nguồn vào: Quang học

Để bật chức năng âm thanh vòm, nhấn và giữ nút **Ⓢ** trên thiết bị điều khiển từ xa trong khoảng 3 giây và nhấn lại nút này một lần nữa khi cuộn nút "OFF - AUTO POWER".

Để kiểm tra trạng thái của chức năng này, nhấn và giữ **Ⓢ** trên thiết bị điều khiển từ xa.

Để tắt chức năng âm thanh vòm, nhấn và giữ nút **Ⓢ** trên thiết bị điều khiển từ xa trong khoảng 3 giây và nhấn lại nút này một lần nữa khi cuộn nút "ON - AUTO POWER".

Bật

Khi bạn bật TV hoặc một thiết bị ngoại vi của mình đã được kết nối với thiết bị này, thiết bị này sẽ nhận dạng tín hiệu đầu vào và chọn chức năng phù hợp. Bạn có thể nghe thấy âm thanh từ thiết bị của mình.

Tắt

Khi tivi tắt, dàn âm thanh này chuyển tới chế độ dự phòng được Nối mạng.

! Lưu ý

- Sau khi bật bằng chức năng AUTO POWER, thiết bị sẽ tự động tắt nếu không có tín hiệu gì trong khoảng thời gian nhất định từ TV được kết nối bằng LG Sound Sync (Quang).
- Sau khi được bật bằng chức năng AUTO POWER, thiết bị sẽ tự động tắt nếu không có tín hiệu gì từ thiết bị ngoại vi trong một khoảng thời gian nhất định.
- Nếu bạn tắt trực tiếp thiết bị, có thể không tắt tự động được bằng chức năng AUTO POWER. Tuy nhiên, thiết bị có thể được bật bằng chức năng AUTO POWER khi tín hiệu quang xuất hiện sau 5 giây không có tín hiệu.
- Tùy vào thiết bị kết nối, chức năng này có thể không hoạt động.
- Khi bạn bật thiết bị này lần đầu tiên, chức năng Auto Power ở trạng thái bật.
- Bạn chỉ có thể cài đặt chức năng AUTO POWER khi thiết bị này đã được bật.

Thay đổi chức năng tự động

Dàn âm thanh này nhận ra các tín hiệu vào, chẳng hạn như Quang học, HDMI ARC, **Bluetooth**, và ứng dụng “LG Wi-Fi Speaker” và sau đó tự động thay đổi chức năng phù hợp.

Khi bạn bật TV hoặc thiết bị bên ngoài

Khi bạn bật TV hoặc thiết bị bên ngoài được kết nối bằng một trong các phương thức Cấp quang, LG Sound Sync (Quang học), hoặc HDMI ARC thanh loa này thay đổi chức năng thích hợp và bạn có thể nghe nhạc qua loa này.

Khi bạn cố kết nối thiết bị Bluetooth

Khi bạn cố kết nối thiết bị **Bluetooth** của bạn với thiết bị này, chức năng **Bluetooth** sẽ được chọn. Phát nhạc của bạn trên thiết bị **Bluetooth**.

Khi bạn phát nhạc bằng ứng dụng “LG Wi-Fi Speaker”

Khi bạn phát nhạc bằng ứng dụng “LG Wi-Fi Speaker” trên thiết bị thông minh, thanh loa này sẽ thay đổi chức năng thành Wi-Fi và bạn có thể nghe nhạc qua loa này.

! Lưu ý

Thiết bị sẽ không chuyển được chức năng này sang dạng quang nếu SIMPLINK của TV, đầu phát đĩa Blu-ray, bộ giải mã set-top box hoặc thiết bị khác đã kết nối được cài đặt sang trạng thái bật hoặc khi bật thiết bị đã kết nối được hỗ trợ CEC. Nếu bạn muốn sử dụng thay đổi chức năng tự động, tắt chức năng SIMPLINK trên TV LG của bạn. Mất khoảng 30 giây để tắt SIMPLINK.

Chế độ chờ

Loa sẽ chuyển sang chế độ chờ nếu không có sự phát lại nhạc hay sự vận hành nút.

Chế độ chờ

Nếu bạn bấm và giữ phím  trong khoảng 3 giây, loa sẽ chuyển sang chế độ dự phòng. Sau đó, thông điệp “GOOD-BYE” hiện ra trên cửa sổ hiển thị. Và tất cả cổng mạng không dây sẽ bị ngắt.

Chế độ chờ mạng

Tùy chọn 1.

Khi nhạc không phát và các phím không được bấm trong 15 phút, loa sẽ chuyển sang chế độ dự phòng được Nối mạng. Sau đó, thông điệp “GOOD-BYE” hiện ra trên cửa sổ hiển thị.

Tùy chọn 2.

Nếu bạn bấm phím , loa sẽ chuyển sang chế độ dự phòng được Nối mạng. Sau đó, thông điệp “GOOD-BYE” hiện ra trên cửa sổ hiển thị.

Thiết lập lại loa

Nếu loa này không phản hồi, hãy đặt lại loa này.

Nhấn và giữ nút  cho đến khi bạn nghe thấy tiếng bíp một lần. Bạn có thể thấy “RESET” trên cửa sổ hiển thị. Khi đó tất cả thông tin mạng không dây được lưu sẽ được khóa.

Xử lý sự cố

Tổng quát

Dấu hiệu	Nguyên Nhân & Giải Pháp
Thiết bị làm việc không đúng cách.	<ul style="list-style-type: none"> Tắt nguồn của thiết bị này và thiết bị bên ngoài đã kết nối (TV, loa trầm, đầu đọc DVD, bộ khuếch đại, v.v.) và bật lại. Rút dây nguồn của thiết bị này và các thiết bị nối ngoài đã kết nối (Tivi, Loa siêu trầm, đầu DVD, Amply, v.v.), sau đó cắm lại. Cài đặt trước đó có thể không được lưu lại khi tắt nguồn thiết bị.
Không bật được Nguồn.	<p>Dây nguồn đã được cắm vào ổ cắm chưa?</p> <ul style="list-style-type: none"> Kết nối vào phích cắm điện vào ổ cắm.
Không có âm thanh.	<p>Âm lượng có được đặt ở mức nhỏ nhất không?</p> <ul style="list-style-type: none"> Điều chỉnh âm lượng. Khi bạn đang kết nối với một thiết bị ngoại vi (hộp giải mã tín hiệu truyền hình, thiết bị Bluetooth, v.v.), hãy điều chỉnh mức âm lượng của thiết bị. <p>Chức năng tắt tiếng đã được kích hoạt chưa?</p> <ul style="list-style-type: none"> Nhấn  hoặc điều chỉnh mức âm lượng để hủy chức năng tắt tiếng. <p>Có lựa chọn đúng chức năng không?</p> <ul style="list-style-type: none"> Kiểm tra nguồn vào và chọn đúng nguồn vào.
Không có âm thanh loa trầm	<p>Loa siêu trầm đã được cắm vào chưa?</p> <ul style="list-style-type: none"> Cắm dây nguồn của loa siêu trầm vào ổ cắm trên tường một cách chắc chắn. <p>Việc ghép đôi thiết bị và loa siêu trầm có bị ngắt kết nối không?</p> <ul style="list-style-type: none"> Kết nối thiết bị này và loa siêu trầm. (Trang 18)
Thiết bị điều khiển từ xa không hoạt động đúng.	<p>Thiết bị điều khiển từ xa cách quá xa thiết bị này.</p> <ul style="list-style-type: none"> Hãy hoạt động thiết bị điều khiển từ xa trong phạm vi 7 m. <p>Có chướng ngại vật trên đường phát tín hiệu của thiết bị điều khiển từ xa và thiết bị không?</p> <ul style="list-style-type: none"> Hãy di chuyển chướng ngại vật. <p>Có phải pin của thiết bị điều khiển từ xa đã cạn?</p> <ul style="list-style-type: none"> Thay pin mới.
Chức năng AUTO POWER không hoạt động.	<ul style="list-style-type: none"> Kiểm tra kết nối của thiết bị bên ngoài, chẳng hạn như tivi, máy đọc DVD/Blu-Ray. Kiểm tra trạng thái của SIMPLINK trên TV LG của bạn và tắt SIMPLINK. Tùy vào thiết bị kết nối, chức năng này có thể không hoạt động.

Dấu hiệu	Nguyên Nhân & Giải Pháp
LG Sound Sync không làm việc.	<ul style="list-style-type: none"> • Kiểm tra xem Tivi LG của bạn có hỗ trợ LG Sound Sync (Được nối dây) không. • Hãy kiểm tra kết nối của LG Sound Sync (Được nối dây). • Kiểm tra cài đặt âm thanh của Tivi và thiết bị này.
Khi bạn cảm thấy âm thanh đầu ra của thiết bị nhỏ.	Kiểm tra các chi tiết dưới đây và điều chỉnh thiết bị cho phù hợp. <ul style="list-style-type: none"> • Chuyển trạng thái của chức năng DRC thành [OFF] bằng cách sử dụng “LG Wi-Fi Speaker”. • Với loa dạng thanh kết nối với Tivi , thay đổi thiết lập AUDIO DIGITAL OUT trên Trình đơn thiết lập Tivi từ [PCM] sang [AUTO] hoặc [BITSTREAM]. • Với loa dạng thanh kết nối với đầu đọc, thay đổi thiết lập AUDIO DIGITAL OUT trên Trình đơn thiết lập đầu đọc từ [PCM] sang [PRIMARY PASS-THROUGH] hoặc [BITSTREAM]. • Thay đổi thiết lập Audio DRC trong trình đơn cài đặt thiết bị đã kết nối thành trạng thái [OFF]. • Hãy đảm bảo rằng chế độ Thời gian Ban đêm không Bật. Hãy tắt chế độ Thời gian Ban đêm.
USB không được nhận dạng	<ul style="list-style-type: none"> • Định dạng thiết bị USB và kết nối lại thiết bị này. Khi định dạng thiết bị USB, hãy chọn hệ thống tập tin là FAT16 hoặc FAT32.
Tính năng ghép cặp Bluetooth không hoạt động tốt.	<ul style="list-style-type: none"> • Hãy đảm bảo bật thiết bị Bluetooth. • Tắt và bật Bluetooth lại trên thiết bị Bluetooth của bạn, sau đó thử ghép cặp lại. • Loại bỏ vật cản trong đường dẫn của thiết bị Bluetooth và thiết bị. • Tùy thuộc vào loại thiết bị Bluetooth hoặc môi trường xung quanh, thiết bị của bạn có thể không được ghép cặp với thiết bị.
Thiết bị không kết nối với thiết bị Bluetooth .	<ul style="list-style-type: none"> • Hãy đảm bảo loa kết nối với Wi-Fi bằng cách sử dụng ứng dụng “Google Home”.

Mạng

Dấu hiệu	Nguyên Nhân & Giải Pháp
Không thể kết nối loa với mạng của gia đình bạn.	<ul style="list-style-type: none"> Tính năng liên lạc không dây có thể bị nhiễu bởi các thiết bị gia dụng sử dụng tần số radio. Hãy di chuyển loa ra xa các thiết bị đó. Kiểm tra bộ định tuyến của bạn. Thử tắt và bật lại bộ định tuyến. Kiểm tra để đảm bảo chức năng Wi-Fi được bật trên thiết bị thông minh của bạn. Kiểm tra để đảm bảo loa và thiết bị thông minh của bạn được kết nối với cùng mạng Wi-Fi.
Kết nối Wi-Fi không hoạt động tốt.	<p>Nếu bạn khởi động lại bộ định tuyến?</p> <ul style="list-style-type: none"> Bạn cần phải tắt nguồn loa và bật lại. <p>Nếu bạn cài đặt bộ định tuyến mới?</p> <ul style="list-style-type: none"> Bạn cần phải thực hiện một cài đặt xuất xưởng và thiết lập kết nối mạng cho loa.

Ứng dụng

Dấu hiệu	Nguyên Nhân & Giải Pháp
Ứng dụng không hoạt động thích hợp.	<p>Có lỗi xảy ra khi truy cập ứng dụng phải không?</p> <ul style="list-style-type: none"> Hãy đảm bảo thiết bị thông minh của bạn tương thích với ứng dụng. Hãy đảm bảo ứng dụng này là phiên bản mới nhất. Hãy đảm bảo thiết bị được kết nối đang bật.

LƯU Ý khi sử dụng không dây

Dấu hiệu	Nguyên Nhân & Giải Pháp
Thiết bị này có thể bị nhiễu không dây.	<ul style="list-style-type: none"> Việc sử dụng không dây có thể không hoạt động bình thường trong khu vực tín hiệu yếu. Vui lòng lắp đặt thiết bị đủ gần với loa siêu trầm không dây. Không lắp đặt thiết bị trên đồ nội thất bằng kim loại để đạt hiệu suất tối ưu.
Thiết bị Bluetooth có thể gặp trục trặc hoặc gây ồn trong các trường hợp sau đây:	<ul style="list-style-type: none"> Khi bất kỳ bộ phận nào của cơ thể bạn tiếp xúc với bộ thu phát của thiết bị Bluetooth hoặc dàn âm thanh. Khi gặp vật cản hay bức tường hoặc thiết bị được lắp đặt tại một nơi hẻo lánh. Khi có một thiết bị (mạng LAN không dây, thiết bị y tế hoặc lò vi sóng) sử dụng cùng một tần số, hãy đặt các sản phẩm cách nhau càng xa càng tốt. Khi kết nối thiết bị với thiết bị Bluetooth, hãy đặt các sản phẩm cách nhau càng gần càng tốt. Khi thiết bị cách quá xa thiết bị Bluetooth, kết nối sẽ bị ngắt và cũng có thể xảy ra trục trặc.

4

Xử lý sự cố

LƯU Ý ra mắt chế độ Demo

Dấu hiệu	Nguyên Nhân & Giải Pháp
Không thể thay đổi nguồn vào bằng nút F chẳng hạn như BT (Bluetooth), HDMI v.v. và chỉ có chỉ báo [DEMO] xuất hiện trên màn hình hiển thị phòng chữ.	Rút dây nguồn và cắm lại. Nếu cách đó không hoạt động, nhấn và giữ nút F (khoảng 5 giây) trên thiết bị chính cho đến khi màn hình cho biết chức năng đang được chọn.
Thiết bị điều khiển từ xa không hoạt động. (Không có trả lời)	

Yêu cầu tập tin

Các phần mở rộng tập tin có sẵn: ".mp3", ".aac", ".ogg"

Tần số lấy mẫu:

MP3 : trong khoảng từ 32 đến 48 kHz

OGG : trong khoảng từ 32 đến 48 kHz

AAC : trong khoảng từ 8 đến 48 kHz

Tốc độ truyền dữ liệu:

MP3 : trong khoảng từ 8 đến 320 kbps

OGG : trong khoảng từ 64 đến 320 kbps

AAC : trong khoảng từ 8 đến 320 kbps

- Các yêu cầu về tập tin không phải lúc nào cũng tương thích. Có thể có một số hạn chế theo tính năng tập tin và khả năng của máy chủ phương tiện.
- Một số tập tin wav không được hỗ trợ trên loa này.
- Tùy vào loại tập tin hoặc phương thức ghi, đầu đọc có thể không phát lại.
- Một số tập tin DRM được tải không được hỗ trợ trên loa này.
- Các loại tệp được hỗ trợ có thể khác nhau tùy theo hệ điều hành và/hoặc nhà sản xuất thiết bị thông minh và máy tính cá nhân.

Thương Hiệu và Giấy Phép

Tất cả các thương hiệu khác là thương hiệu của các chủ sở hữu tương ứng.

 **DOLBY ATMOS**[®]

Sản xuất theo sự cho phép của Dolby Laboratories. Dolby, Dolby Atmos và biểu tượng hai chữ D là các thương hiệu của Dolby Laboratories.



Đối với các sáng chế DTS, hãy xem <http://patents.dts.com>. Được sản xuất theo giấy phép của DTS Licensing Limited. DTS, Biểu tượng, & DTS kết hợp với Biểu tượng, DTS:X, và logo DTS:X là các nhãn hiệu của DTS, Inc. đã được đăng ký ở Mỹ và/hoặc các quốc gia khác. © DTS, Inc. Tất cả các Quyền được Bảo lưu.

 **Bluetooth**[®]

Ký tự và logo **Bluetooth**[®] là thương hiệu đã được đăng ký, thuộc sở hữu của **Bluetooth SIG, Inc.** Việc sử dụng ký hiệu này của LG đã được cấp phép. Các thương hiệu và tên thương mại khác thuộc về các chủ sở hữu tương ứng.

 **HDMI**[™]
HIGH-DEFINITION MULTIMEDIA INTERFACE

Các thuật ngữ HDMI và Giao diện đa phương tiện độ phân giải cao HDMI, và lô gô HDMI là các nhãn hiệu hoặc nhãn hiệu đã được đăng ký của HDMI Licensing LLC tại Hoa Kỳ và các nước khác.

Thông số kỹ thuật

Tổng quát	
Mức tiêu thụ năng lượng	Tham khảo nhãn dán chính trên thiết bị.
Bộ nguồn AC	Dòng máy : DA-50F25 Nhà sản xuất : Asian Power Devices Inc. Nguồn vào : 100 - 240 V ~ 50 - 60 Hz Nguồn ra : 25 V $\overline{=}$ 2 A
Kích thước (Rộng x Cao x Sâu)	Xấp xỉ 1060.0 mm x 57.0 mm x 119.0 mm (có chân)
Nhiệt độ vận hành	5 °C đến 35 °C
Độ ẩm khi vận hành	5 % đến 90 %
Bộ Nguồn Bus (USB)	5 V $\overline{=}$ 500 mA
Có sẵn Tần số Lấy mẫu Âm thanh Đầu vào Kỹ thuật số	32 kHz, 44.1 kHz, 48 kHz, 88.2 kHz, 96 kHz, 192 kHz
Định dạng Âm thanh Đầu vào Kỹ thuật số Sẵn có	Dolby Atmos, Dolby Audio, DTS:X, DTS-HD, PCM

Đầu vào/Đầu ra

OPTICAL IN	Cổng 3 V (p-p), giắc quang x 1
HDMI IN	19 Chân (Loại A, đầu nối HDMI™) x 1
HDMI OUT	19 Chân (Loại A, đầu nối HDMI™) x 1 1080p, 1080i, 720p, 576p, 480p 2160p@24/25/30 Hz 4:4:4 2160p@60/50 Hz 4:2:0 Các nguồn 4K phụ thuộc HDCP 2.2 được hỗ trợ ở độ phân giải 4K.

Bộ khuếch đại (Đầu ra RMS)

Tổng	440 W RMS
Phía trước	50 W RMS x 2 (4 Ω tại 1 kHz, THD 10 %)
Giữa	40 W RMS (4 Ω tại 1 kHz, THD 10 %)
Đỉnh	40 W RMS x 2 (4 Ω tại 1 kHz, THD 10 %)
Loa siêu trầm	220 W RMS (3 Ω tại 80 Hz, THD 10 %)

Loa siêu trầm không dây	
Yêu cầu nguồn điện	Tham khảo nhãn dán chính trên loa siêu trầm.
Mức tiêu thụ năng lượng	Tham khảo nhãn dán chính trên loa siêu trầm.
Loại	1 Chiều 1 Loa
Trở kháng	3 Ω
Công suất đầu vào định mức	220 W RMS
Công suất vào cực đại	440 W RMS
Kích thước (Rộng x Cao x Sâu)	Xấp xỉ 221.0 mm x 390.0 mm x 312.8 mm

Hệ thống	
LAN Không Dây (Ăng-ten trong)	Mạng Wi-Fi 802.11a/b/g/n

SPK8-S (SPK8-S, S78S1-S), Bán riêng

Thiết bị thu không dây	
Yêu cầu nguồn điện	Tham khảo nhãn chính trên đầu thu không dây.
Mức tiêu thụ năng lượng	Tham khảo nhãn chính trên đầu thu không dây.
Sau	70 W RMS x 2 (3 Ω tại 1 kHz, THD 10 %)
Kích thước (Rộng x Cao x Sâu)	Xấp xỉ 60.0 mm x 220.0 mm x 175.0 mm

Loa sau (Mỗi cái)	
Loại	1 Chiều 1 Loa
Trở kháng	3 Ω
Công suất đầu vào định mức	70 W RMS
Công suất vào cực đại	140 W RMS
Kích thước (Rộng x Cao x Sâu)	Xấp xỉ 100.0 mm x 140.0 mm x 100.0 mm

- Thiết kế và các thông số kỹ thuật có thể thay đổi mà không cần thông báo trước.

Xử lý Loa

Khi vận chuyển loa

Vui lòng giữ lại thùng carton vận chuyển ban đầu và vật liệu đóng gói. Nếu bạn cần vận chuyển loa, để bảo vệ tốt nhất, hãy đóng gói thiết bị lại như đóng gói ban đầu tại nhà máy.

Giữ sạch các bề mặt bên ngoài

- Không sử dụng các chất lỏng bay hơi chẳng hạn như thuốc trừ sâu gần loa.
- Việc lau mạnh có thể làm hỏng bề mặt.
- Không để các sản phẩm bằng cao su hoặc chất dẻo tiếp xúc với thiết bị trong thời gian dài.

Vệ sinh loa

Để lau thiết bị, hãy sử dụng phải mềm, khô. Nếu bề mặt quá bẩn, hãy sử dụng vải mềm được làm hơi ẩm bằng một dung dịch tẩy nhẹ. Không dùng các dung môi mạnh như cồn, benzen, hoặc chất pha loãng, vì những chất này có thể làm hỏng bề mặt loa.

Thông Tin Quan Trọng Liên Quan Đến Dịch Vụ Mạng

Mọi thông tin, dữ liệu, tài liệu, thư từ, tập tin tải về, các tập tin, văn bản, hình ảnh, hình chụp, biểu đồ, video, webcast, ấn phẩm, công cụ, tài nguyên, phần mềm, mã, chương trình, ứng dụng con, ứng dụng, sản phẩm và nội dung khác (“Nội Dung”) và mọi dịch vụ và ưu đãi (“Các Dịch Vụ”) được cung cấp bởi hoặc qua bất kỳ bên thứ ba nào (mỗi người là một “Nhà Cung Cấp Dịch Vụ”) thuộc trách nhiệm riêng của Nhà Cung Cấp Dịch Vụ ban đầu.

Tính khả dụng và khả năng truy cập Nội Dung và Các Dịch Vụ được cung cấp bởi Nhà Cung Cấp Dịch Vụ thông qua Thiết Bị của LGE có thể thay đổi vào bất kỳ lúc nào, mà không cần thông báo, bao gồm nhưng không giới hạn ở việc ngưng, xóa bỏ hoặc chấm dứt tất cả hoặc bất kỳ phần nào của Nội Dung hay Các Dịch Vụ.

Nếu bạn có bất kỳ thắc mắc hay vấn đề nào liên quan đến Nội Dung hay Các Dịch Vụ, bạn có thể tham khảo trang web của Nhà Cung Cấp Dịch Vụ để biết thông tin cập nhật. LGE sẽ không chịu trách nhiệm hoặc chịu trách nhiệm pháp lý đối với dịch vụ khách hàng liên quan đến Nội Dung và Các Dịch Vụ. Bạn nên gửi trực tiếp bất kỳ thắc mắc hoặc yêu cầu dịch vụ nào liên quan đến Nội Dung hoặc Các Dịch Vụ cho các nhà cung cấp Nội Dung hay Các Dịch Vụ tương ứng.

Vui lòng lưu ý rằng LGE không chịu trách nhiệm đối với bất kỳ Nội Dung hay Dịch Vụ nào được cung cấp bởi Nhà Cung Cấp Dịch Vụ hoặc bất kỳ thay đổi, loại bỏ, hay chấm dứt cung cấp Nội Dung hoặc Các Dịch Vụ đó và không đảm bảo tính khả dụng hay khả năng truy cập Nội Dung hoặc Các Dịch Vụ như thế.

ĐIỀU KHOẢN SỬ DỤNG

Các Điều khoản Sử dụng này áp dụng cho những cá nhân và nhóm sử dụng loa Wi-Fi của LG, bất kỳ phần mềm nào có liên quan đến loa LG Wi-Fi, ứng dụng này và bất kỳ dịch vụ nào liên quan đến ứng dụng này (gọi chung là “LG Software”). Chúng đặt ra các trách nhiệm của LGE đối với bạn cũng như xác định những việc “nên làm” và “không nên làm” mà bạn cần lưu ý khi sử dụng Phần mềm LG. Phần mềm LG là phần mềm độc quyền thuộc quyền sở hữu của LG Electronics Inc., một công ty đăng ký tại Hàn Quốc có văn phòng đăng ký tại Yeouido-dong 20, Yeoungdeungpo-gu, Seoul, Hàn Quốc. LGE, và các bên cấp phép của mình (“LGE”, “chúng tôi” hay “chúng ta”).

Bằng cách truy cập hoặc sử dụng phần mềm LG, bạn xác nhận rằng bạn chấp nhận các Điều khoản Sử dụng và bạn đồng ý tuân thủ chúng. Nếu bạn không đồng ý với các Điều khoản Sử dụng này, bạn sẽ không được phép truy cập hoặc sử dụng phần mềm LG. Trong trường hợp có phát sinh bất kỳ mâu thuẫn nào giữa các Điều khoản Sử dụng này và các tài liệu khác được đề cập trong các Điều khoản Sử dụng, các Điều khoản Sử dụng này sẽ được ưu tiên, trừ khi được nêu rõ trong các tài liệu có liên quan khác.

Chúng tôi cấp cho bạn giấy phép không độc quyền để sử dụng bản sao cài sẵn của Phần mềm LG chỉ trong phạm vi cần thiết để bạn sử dụng loa LG Wi-Fi của bạn cá nhân và không có mục đích nào khác.

Bạn thừa nhận rằng tất cả các quyền sở hữu của Phần mềm LG tại bất cứ nơi nào trên thế giới đều thuộc về riêng chúng tôi và không có quyền sở hữu của Phần mềm LG được chuyển giao cho bạn. Bạn chỉ được phép sử dụng hạn chế Phần mềm LG như được cấp phép trong các điều khoản cấp phép.

Bạn không được phép sao chép, sửa đổi, giải mã hay bê khoả phần mềm của chúng tôi theo bất kỳ cách nào, trừ khi bạn được phép làm vậy theo luật pháp. Chúng tôi có quyền đình chỉ, thu hồi, chấm dứt tất cả hoặc một phần các Dịch vụ mà không cần thông báo nếu chúng tôi xét thấy rằng bạn đã vi phạm các Điều khoản Sử dụng này.

Bạn thừa nhận rằng Phần mềm LG đã không được phát triển để đáp ứng các yêu cầu cá nhân của bạn. Chúng tôi không hứa hẹn hay đảm bảo rằng Phần mềm LG không bị lỗi hoặc sai sót hay là nó sẽ luôn sẵn có. Chúng tôi sử dụng những nỗ lực thương mại hợp lý để cung cấp Phần mềm LG trong cơ sở chất lượng cao liên tục nhưng không thể đảm bảo rằng chúng sẽ luôn có sẵn, không bị gián đoạn hoặc không bị lỗi. Có thể là chúng tôi sẽ làm gián đoạn hoặc ngừng cung cấp Phần mềm LG hoặc đình chỉ hay hạn chế việc bạn sử dụng tất cả hoặc bất kỳ phần nào của các Dịch vụ nếu chúng tôi xét thấy điều đó là cần thiết một cách hợp lý vì lý do tuân theo quy định hay pháp lý, vì lý do an ninh, vận hành hay kỹ thuật.

Chúng tôi không chịu bất kỳ trách nhiệm nào nếu vì bất kỳ lý do nào mà các Dịch vụ hoặc bất kỳ phần nào của chúng không có sẵn tại bất cứ lúc nào hoặc trong bất kỳ khoảng thời gian nào.

Mặc dù bạn có thể sử dụng Phần mềm LG để tải về và truy cập vào các nội dung hoặc ứng dụng được cung cấp bởi các bên thứ ba trên Phần mềm LG của bạn, nhưng chúng tôi không hứa hẹn hay đảm bảo rằng bạn sẽ luôn có thể truy cập vào các nội dung hoặc các ứng dụng như vậy. Do chúng tôi được phép theo luật, chúng tôi không chịu trách nhiệm cho sự bảo hành, các điều kiện hoặc điều khoản nào khác có thể được hàm ý trong các điều khoản cấp phép này theo luật.

Do được pháp luật cho phép, chúng tôi không chịu bất kỳ trách nhiệm nào đối với bất kỳ tổn thất hoặc thiệt hại phát sinh do bạn hoặc bất kỳ người nào khác có liên quan đến việc bạn sử dụng Phần mềm LG. Chúng tôi chỉ chịu trách nhiệm đối với những tổn thất hoặc thiệt hại là kết quả có thể thấy trước từ các hành vi vi phạm các điều khoản cấp phép này của chúng tôi hoặc sơ suất của chúng tôi lên đến số tiền quy định dưới đây, nhưng chúng tôi không chịu trách nhiệm cho bất kỳ tổn thất hoặc thiệt hại nào không thể đoán trước. Tổn thất hoặc thiệt hại có thể dự đoán nếu nó là một hệ quả tất yếu của hành vi vi phạm của chúng tôi hoặc nếu nó đã được bạn và chúng tôi dự tính khi bạn bắt đầu sử dụng Phần mềm LG.

Đối với bất kỳ tổn thất hoặc thiệt hại nào không được loại trừ theo các điều khoản cấp phép này, cho dù trong hợp đồng, sai lầm (kể cả sơ suất) hoặc nếu không, trách nhiệm tổng thể của chúng tôi và nhóm các công ty của chúng tôi đối với bạn được giới hạn trong số

tiền mà bạn đã trả cho dịch vụ Phần mềm LG của bạn. Đối với mức độ cho phép theo các luật hiện hành, một số luật không cho phép giới hạn hoặc loại trừ trách nhiệm đối với những thiệt hại ngẫu nhiên hoặc do hậu quả, hoặc có những luật lệ hạn chế việc giới hạn hoặc loại trừ trách nhiệm, vì vậy hạn chế trên có thể không áp dụng cho bạn.

Các điều khoản cấp phép này sẽ không thể hạn chế hoặc loại trừ trách nhiệm của chúng tôi đối với tử vong hoặc thương tích cá nhân liên quan từ sự sơ suất của chúng tôi, gian lận hay khai gian hoặc bất kỳ trách nhiệm pháp lý nào khác mà không thể được loại trừ hoặc giới hạn bởi pháp luật.

Phần mềm LG cung cấp quyền truy cập vào "apps" và liên kết với các dịch vụ khác thuộc sở hữu và điều hành bởi các bên thứ ba, chẳng hạn như các nhà cung cấp nội dung. Bất kỳ ứng dụng, dịch vụ và nội dung nào của bên thứ ba mà bạn truy cập thông qua Các dịch vụ được tạo sẵn cho bạn bởi các nhà cung cấp bên thứ ba và nằm ngoài phạm vi của các Điều khoản sử dụng này.

Các giao dịch của bạn với bất kỳ nhà cung cấp bên thứ ba nào là duy nhất giữa bạn và nhà cung cấp có liên quan và có thể bị chi phối bởi các điều khoản và điều kiện riêng của nhà cung cấp và chính sách bảo mật. Chúng tôi khuyến nghị bạn đọc các tài liệu này, mặc dù chúng tôi không chịu trách nhiệm về nội dung của chúng. Chúng tôi không chấp nhận bất kỳ trách nhiệm nào về các ứng dụng, dịch vụ hoặc nội dung được cung cấp bởi các nhà cung cấp bên thứ ba.

Chúng tôi có thể giới hạn việc sử dụng hoặc truy cập vào một số nội dung, ứng dụng hoặc dịch vụ nhất định của bên thứ ba, trong bất kỳ trường hợp nào mà không cần thông báo hay nghĩa vụ pháp lý nào. Chúng tôi tuyên bố từ chối bất cứ trách nhiệm hoặc nghĩa vụ pháp lý nào đối với bất kỳ sự thay đổi, gián đoạn, vô hiệu hóa, loại bỏ hoặc đình chỉ bất kỳ nội dung, ứng dụng hoặc dịch vụ nào được cung cấp thông qua Phần mềm LG này. Chúng tôi sẽ không chịu trách nhiệm hoặc chịu trách nhiệm pháp lý đối với dịch vụ khách hàng liên quan đến nội dung, ứng dụng và các dịch vụ. Bạn nên gửi trực tiếp bất kỳ thắc mắc hoặc yêu cầu dịch vụ nào liên quan đến nội dung, ứng dụng hoặc các dịch vụ của bên thứ ba cho các nhà cung cấp nội dung và dịch vụ tương ứng hoặc các nhà phát triển ứng dụng phù hợp.

Những điều khoản này không ảnh hưởng đến các quyền pháp lý của bạn với tư cách người tiêu dùng.

Tính phù hợp của các dịch vụ dành cho trẻ em và các công cụ kiểm soát của cha mẹ

Hãy sửa đổi điều này sao cho phù hợp nếu thích hợp: Các Dịch vụ không hướng đến trẻ em dưới 13 tuổi và không được hướng dẫn cụ thể để thu hút trẻ em dưới 13 tuổi. Hơn nữa, nội dung nhất định mà bạn có thể truy cập thông qua việc sử dụng Các dịch vụ có thể chứa tài liệu mà bạn cho là không đúng đắn, phản đối hoặc có thể không phù hợp với trẻ em.

Nếu bạn cho phép trẻ sử dụng LG Smart TV của bạn để truy cập vào Các dịch vụ, bạn hoàn toàn tự chịu trách nhiệm về quyết định Các dịch vụ có liên quan có phù hợp với việc truy cập của trẻ đó hay không.

Smart TV của bạn sẽ cung cấp một công cụ kiểm soát dành cho cha mẹ (bằng cách đưa ra mã PIN 4 chữ số). Nếu bạn đã kích hoạt mã PIN 4 chữ số, LG Smart TV của bạn sẽ không thể hiển thị nội dung bị hạn chế, trừ khi bạn nhập vào mã PIN. Bạn phải chịu trách nhiệm cho việc thiết lập và duy trì các công cụ kiểm soát dành cho cha mẹ và bất kỳ kiểm soát nào khác có sẵn, và chúng tôi sẽ không chịu trách nhiệm cho bất kỳ thiệt hại, mất mát hay tổn thất mà bạn hay bất cứ người dùng LG Smart TV của bạn nào khác phải chịu là nếu không làm theo như vậy. Tùy thuộc vào mẫu LG Smart TV của bạn, những tính năng này có thể không có sẵn.

Vi-rút và Bảo mật

Hãy sửa đổi điều này sao cho phù hợp nếu thích hợp: Chúng tôi sử dụng những nỗ lực thương mại hợp lý để đảm bảo Các dịch vụ được bảo mật và không có vi-rút, nhưng những nỗ lực đó không thể và không đảm bảo rằng Các dịch vụ sẽ không có lỗi, vi-rút, hoặc các lỗi hỏng khác.

Hơn nữa, chúng tôi không chịu trách nhiệm cho bất kỳ tổn thất hoặc thiệt hại nào gây ra bởi vi-rút, được phát tán công khai để từ chối dịch vụ, hoặc các tài liệu công nghệ độc hại khác có thể lây nhiễm sang LG Smart TV, dữ liệu của bạn hoặc các tài liệu khác thuộc về bạn, trong quá trình sử dụng Các dịch vụ của bạn.

Hãy sửa đổi nếu bạn nghĩ là phù hợp: Khiếu nại

Nếu bạn có bất kỳ thắc mắc, mối quan tâm hoặc khiếu nại nào về Các dịch vụ, xin vui lòng liên hệ [bao gồm tài liệu tham khảo đến địa chỉ email của LG, không phải email cá nhân].

Hãy sửa đổi nếu bạn nghĩ là phù hợp: Hỗn tạp

Trừ khi có quy định khác, các Điều khoản sử dụng này và các văn bản liên quan có chứa toàn bộ thỏa thuận giữa chúng tôi và bạn liên quan đến việc sử dụng Các dịch vụ của bạn và thay thế mọi thỏa thuận trước đó, các thỏa thuận, công việc hoặc đề xuất bằng văn bản hoặc bằng miệng, giữa chúng tôi và bạn liên quan đến việc bạn sử dụng Các dịch vụ.

Chúng tôi có thể chuyển nhượng, hợp đồng phụ hoặc khác, chuyển giao bất kỳ hoặc tất cả các quyền và nghĩa vụ của chúng tôi theo các Điều khoản sử dụng này cho bất kỳ công ty, tổ chức hay cá nhân nào. Chúng tôi chỉ có thể làm việc này nếu nó không ảnh hưởng thiết yếu đến quyền lợi của bạn theo các Điều khoản sử dụng này. Bạn không có quyền chuyển nhượng, hợp đồng phụ hoặc khác, chuyển giao quyền và các nghĩa vụ của mình theo các Điều khoản này cho bất cứ ai khác (trừ trường hợp bạn giao LG Smart TV của mình cho bên thứ ba), trừ khi bạn đồng ý lần đầu điều này với chúng tôi bằng văn bản.

Nếu chúng tôi quyết định không thi hành hoặc thực hiện bất kỳ quyền nào mà chúng tôi đã có với bạn tại một thời điểm cụ thể, sau đó điều này sẽ không ngăn cản được chúng tôi quyết định không thực hiện hoặc thực thi quyền đó sau này.

Nếu bất kỳ phần nào của các Điều khoản sử dụng này được phát hiện là bất hợp pháp, không hợp lệ hoặc không thể thực thi bởi một tòa án hoặc người lãnh đạo, sau đó, khi được yêu cầu, phần đó phải được xóa và các phần còn lại của các Điều khoản sử dụng này sẽ tiếp tục được thực thi.

Các Điều khoản Sử dụng này không tạo ra hoặc suy ra bất cứ quyền nào có thể thi hành bởi bất kỳ người nào không tạo ra chúng.

Các Điều khoản Sử dụng này được điều chỉnh bởi pháp luật của quốc gia nơi LG Smart TV của bạn được bán và cả bạn và LGE đồng ý với phán quyết độc quyền của các tòa án của quốc gia mà LG Smart TV của bạn được bán trong phạm vi đó.

Thỏa thuận này sẽ được điều chỉnh bởi pháp luật của Đại Hàn Dân Quốc, không bao gồm các cuộc xung đột về các quy định pháp luật của chúng.

Nếu bạn có bất kỳ câu hỏi hoặc ý kiến nào về các Điều khoản sử dụng này, xin vui lòng liên hệ tới www.lg.com.

Các Điều khoản Sử dụng này có thể được cập nhật bởi LGE theo thời gian. Nếu chúng tôi thực hiện một thay đổi cơ bản về các Điều khoản sử dụng của mình, chúng tôi sẽ cập nhật cho bạn thông qua phần mềm LG của bạn hoặc các phương tiện khác.

Thông tin của thông báo phần mềm nguồn mở

Để nhận mã nguồn theo GPL, LGPL, MPL và các giấy phép nguồn mở khác, được bao gồm trong sản phẩm này, vui lòng truy cập <http://opensource.lge.com>.

Ngoài mã nguồn, tất cả các điều khoản cấp phép, tuyên bố từ chối trách nhiệm và thông báo bản quyền được tham chiếu đều có sẵn để tải xuống.

LG Electronics cũng sẽ cung cấp mã nguồn mở cho bạn trong CD-ROM có tính phí để chi trả cho chi phí phát hành (chẳng hạn như các khoản phí về vận chuyển, đĩa và xử lý) khi nhận được yêu cầu qua email đến địa chỉ opensource@lge.com.

Ưu đãi này có hiệu lực trong khoảng thời gian ba năm tính từ ngày chúng tôi phân phối sản phẩm này. Ưu đãi này có hiệu lực đối với bất kỳ ai nhận được thông tin này.

