

EWV1141AEWA
EWV1042AEWA



EN	WASHER - DRYER	USER MANUAL	2
VN	MÁY GIẶT SẤY KẾT HỢP	TÀI LIỆU HƯỚNG DẪN SỬ DỤNG	46
<hr/>			
		WI-FI CONNECTIVITY SETUP	92
		THIẾT LẬP KẾT NỐI WI-FI	92

EASY WAY TO REGISTER YOUR PRODUCT WITH YOUR SMARTPHONE

- 1 Photograph** the camera icon located on your product's serial tag, including the 4 dots (⦿).

Easy register with your smartphone

1. Photograph the camera icon, including the 4 dots (⦿).
2. Send it in via Line, Facebook Messenger or go online.

@eluxreg @eluxreg eluxreg.com

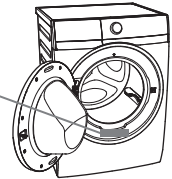

- 2 Send it in** via Line, Facebook Messenger or go online.



@eluxreg



eluxreg



eluxreg.com

- 3 Enjoy** many privileges.*

*Terms and conditions apply.



Electrolux

IMPORTANT INFORMATION THAT MAY IMPACT YOUR MANUFACTURER'S WARRANTY

Adherence to the directions for use in this manual is extremely important for health and safety. Failure to strictly adhere to the requirements in this manual may result in personal injury, property damage and affect your ability to make a claim under the Electrolux manufacturer's warranty provided with your product. Products must be used, installed and operated in accordance with this manual. You may not be able to claim on the Electrolux manufacturer's warranty in the event that your product fault is due to failure to adhere to this manual.

WE'RE THINKING OF YOU

Thank you for purchasing an Electrolux appliance. You've chosen a product that brings with it decades of professional experience and innovation. Ingenious and stylish, it has been designed with you in mind. So whenever you use it, you can be safe in the knowledge that you'll get great results every time. Welcome to Electrolux.

Visit our website to:



Get usage advice, brochures, trouble shooter, service information, buy accessories & spare parts, online product registration : www.electrolux.vn

CUSTOMER CARE AND SERVICE

We recommend the use of original spare parts. When contacting Service, ensure that you have the following data available. The information can be found on the rating plate. Model, PNC, Serial Number.

 Warning / Caution-Safety information.

 General information and tips



 Environmental information.

Subject to change without notice.

RoHS Compliant	Being ensured permissible content limitation of some toxic chemicals (RoHS compliant)
--------------------------	--

CONTENTS

1. SAFETY INFORMATION	3. CONTROL PANEL
1.1 Conditions Of Use..... 4	3.1 Control Panel Description..... 11
1.2 Child Safety..... 5	3.2 Program Chart..... 12
1.3 General Safety..... 5	3.3 Program Options Compatibility.... 14
1.4 Installation..... 6	3.4 Options..... 14
1.5 Use..... 6	3.5 Settings..... 18
2. PRODUCT DESCRIPTION	3.6 Start/Pause (▷) and Add Clothes (𠄎) Touchpad..... 19
2.1 Parts..... 8	4. BEFORE FIRST USE 19
2.2 Accessories..... 9	
2.3 Load Sensor (Only Model EWW1141***). 10	

5. DAILY USE - WASHING (Only)	
5.1 Loading The Laundry.....	20
5.2 Using Detergent And Additives ...	20
5.3 Options Setting.....	21
5.4 Starting A Cycle (▷).....	22
5.5 Interruption Of A Program.....	22
5.6 Changing A Program.....	22
5.7 Changing The Options	22
5.8 Opening The Door.....	22
5.9 At The End Of The Program.....	23
5.10 When The Washing Program Is Completed, But There Is Water In The Drum.....	23
5.11 AUTO Off Mode	23
6. DAILY USE - DRYING (Only).....	24
7. DAILY USE - WASHING & DRYING (Non-Stop Program)	
7.1 Washing Program + “Dryness Level” Option	24
7.2 Washing Program + “Time Dry  ” Option.....	25
8. WASHING HINTS	
8.1 Sorting The Laundry.....	26
8.2 Temperatures.....	26
8.3 Before Loading The Laundry.....	26
8.4 Maximum Loads.....	26
8.5 Removing Stains.....	26
8.6 Detergents Type And Quantity Of Detergent	27
9. DRYING HINTS	
9.1 Preparing The Drying Cycle.....	28
9.2 Laundry Not Suitable For Drying.	28
9.3 Garment Labels.....	28
9.4 Drying Cycle Duration	28
9.5 Additional Drying.....	29
10. INTERNATIONAL WASH CODE SYMBOLS	29
11. CARE AND CLEANING	
11.1 External Cleaning.....	30
11.2 Descaling	30
11.3 After Each Wash.....	30
11.4 Maintenance Wash	30
11.5 Cleaning The Dispenser Drawer.	30
11.6 Cleaning The Drawer Recess	31
11.7 Cleaning The Pump.....	31
11.8 Cleaning The Water Inlet Filter ...	33
11.9 Frost Precautions.....	34
12. TROUBLESHOOTING	
12.1 Possible Failures.....	35
12.2 Emergency Door Opening.....	39
13. TECHNICAL DATA	40
14. INSTALLATION	
14.1 Unpacking	40
14.2 Positioning	42
14.3 Water Inlet.....	43
14.4 Water Drainage.....	43
14.5 Electrical Connection.....	45
15. ENVIRONMENT CONCERNS	
15.1 Packaging Materials.....	45
15.2 Old Machine	45
15.3 Ecological Hints.....	45
16.  WI-FI CONNECTIVITY SETUP.....	92

1. SAFETY INFORMATION

1.1 Conditions Of Use

This appliance is intended to be used in household and similar applications such as:

- staff kitchen areas in shops, offices and other working environment;
- farm houses;
- by clients in hotels, motels, and other residential type environments;
- bed and breakfast type environments;
- areas for communal use in blocks of flats or in laundrettes.

 **WARNING!** The appliance must not be supplied through an external switching device, such as timer, or connected to a circuit that is regularly switched on and off by utility.

In the interest of your safety and to ensure the correct use, before installing and first using the appliance, read this user manual carefully, including its hints and warnings.

To avoid unnecessary mistakes and accidents, it is important to ensure that all people using the appliance are thoroughly familiar with its operation and safety features.

Save these instructions and make sure that they remain with the appliance if it is moved or sold, so that everyone using it through its life will be properly informed on appliance use and safety.

1.2 Child Safety

- This Washer-Dryer is not intended for use by young children or infirm persons without supervision.
 - Young children should be supervised to ensure that they do not play with the appliance.
 - The packaging components (e.g. plastic film, polystyrene) can be dangerous to children - danger of suffocation! Keep them out of children's reach.
 - Keep all detergents in a safe place out of children's reach.
 - Make sure that children or pets do not climb into the drum.
 - This machine is provided with child safety lock option () to prevent children playing with the control panel. (see page 18)
-

1.3 General Safety

- It is dangerous to alter the specifications or attempt to modify this product in any way.
- During high temperature wash program the door glass may get hot. Do not touch it!
- Make sure that small pets do not climb into the drum. To avoid this, please check inside the drum before using the appliance.
- Any objects such as coins, safety pins, nails, screws, stones or any other hard, sharp material can cause extensive damage and must not be placed into the machine.
- Wash small items such as socks, laces, washable belts etc in a washing bag or pillow case as it is possible for such items to slip down between the tub and the inner drum.
- Only use manufacturer's recommended quantities of fabric softener and detergent. Damage to the fabric or appliance can occur if you exceed the recommended amount.
- Do not use your Washer-Dryer to wash articles with whalebones, material without hems or torn material.
- Always unplug the appliance and turn off the water supply after use, clean and maintenance.
- This appliance is not intended for use by persons (including children) with reduced physical, sensory or mental capabilities, or lack of experience and knowledge, unless they have been given supervision or instruction concerning use of the appliance by a person responsible for their safety.

- Under no circumstances should you attempt to repair the machine yourself. Repairs carried out by inexperienced persons may cause injury or serious malfunctioning. Contact your local Service Centre. Always insist on genuine spare parts.

1.4 Installation

- This appliance is heavy. Care should be taken when moving it.
- When unpacking the appliance, check that it is not damaged. If in doubt, do not use it and contact the Service Centre.
- All packing and transit bolts must be removed before use. Serious damage can occur to the product and to property if this is not adhered to. See relevant section in the user manual.
- After having installed the appliance, check that it is not standing on the inlet and drain hose and the worktop is not pressing the electrical supply cable.
- If the appliance is installed on a carpeted floor, please adjust the feet in order to allow air to circulate freely.
- Always be sure, that there is no water leakage from hoses and their connections after the installation.
- Any plumbing work required to install this appliance should be carried out by a qualified plumber.
- Any electrical work required to install this appliance should be carried out by a qualified electrician.



May cause electric shock! if the machine is not connected to an earthed/ground system. DO NOT touch the wet clothes and metal parts.



For safety reasons do not use double adaptors, extension cords and multi-plug adapters.

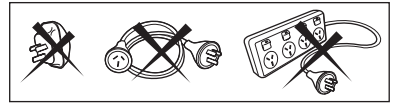

1.5 Use

- Only wash fabrics which are designed to be machine washed. Follow the instructions on each garment label.
- Do not overload the appliance. See the relevant section in the user manual.
- Before washing, ensure that all pockets are empty and buttons and zips are fastened. Avoid washing frayed or torn articles and treat stains such as paint, ink, rust, and grass before washing.
- Garments which have been in contact with volatile petroleum products should not be machine washed. If volatile cleaning fluids are used, care should be taken to ensure that the fluid is removed from the garment before placing in the machine.
- Never pull the power supply cable to remove the plug from the socket; always take hold of the plug itself.
- Never use the Washer-Dryer if the power supply cable, the control panel, the working surface or the base are damaged so that the inside of the Washer-Dryer is accessible.
- As some duvets and eiderdowns should be washed/dried in large commercial machine because of their bulk, please check with the manufacturer of the item before washing/drying in a domestic machine.

- The users should always check that they have not left their gas lighters (disposable or otherwise) in their clothing.
- Never tumble dry items which have had contact with chemicals such as dry cleaning fluid. These are of volatile nature and could cause an explosion. Only tumble dry items which have been washed in water or require airing.
- Plastic detergent dispensers should not remain in the drum during the drying cycle, as the plastic used is not designed to withstand the heat. If you wish to wash-through-to dry you should use the conventional detergent dispenser drawer.
- If it is unavoidable that fabrics contain vegetable or cooking oil or have been contaminated by hair care products be placed in washer-dryer, it should first be washed in hot water with extra detergent - this will reduce, but not eliminate the hazard. The "cool down" cycle of washer-dryer is used to reduce the temperature of the items. It should not be removed from the washer-dryer or piled or stacked while hot.
- Items that have been previously cleaned in, washed in, soaked in or spotted with petrol/gasoline, dry-cleaning solvents or other flammable or explosive substances should not be placed in washer-dryer.



CAUTION!

- Never stop a washer-dryer before the end of the drying cycle unless all items are quickly removed and spread out so that the heat is dissipated.
- Do not dry cloths in washer-dryer with dry clean solvents. Also, do not use laundry enhancement products during the drying cycle.

To minimize the risk of fire in a washer-dryer, the following should be observed:

- Items that have been spotted or soaked with vegetable or cooking oil constitute a fire hazard and should not be placed in a washer-dryer. Oil-affected items can ignite spontaneously, especially when exposed to heat sources such as in washer-dryer. The items become warm, causing an oxidation creates heat.
If the heat cannot escape, the items can become hot enough to catch fire. Piling, stacking or storing oil-affected items can prevent heat from escaping and so create a fire hazard.
- Highly flammable substances commonly used in domestic environments include acetone, denatured alcohol, petrol/gasoline, kerosene, spot removers (some brands), turpentine, waxes and wax removers.
- Items containing foam rubber (also known as latex foam) or similarly textured rubber, like materials should not be dried in a washer-dryer on a heat setting.
- Foam rubber materials can produce fire by spontaneous combustion when heated.
- Fabric softeners or similar products should not be used in a washer-dryer to eliminate the effects of static electricity unless this practice is specifically recommended by the manufacturer of the fabric softener or product.
- Undergarments that contain metal reinforcements should not be placed in a washer-dryer. Damage to the washer-dryer can result if metal reinforcements come loose during drying. When available a drying rack could be used for such items.
- Plastic articles such as shower caps or babies' waterproof napkin covers should not be placed in washer-dryer.

2. PRODUCT DESCRIPTION

2.1 Parts

Worktop

Detergent/Softener
Dispenser
(see page 20)

Control Panel
(see page 11)

Door

Cabinet

Front Panel

Drain Pump Filter
(see page 31)

Level Adjustment
Feet (Front)

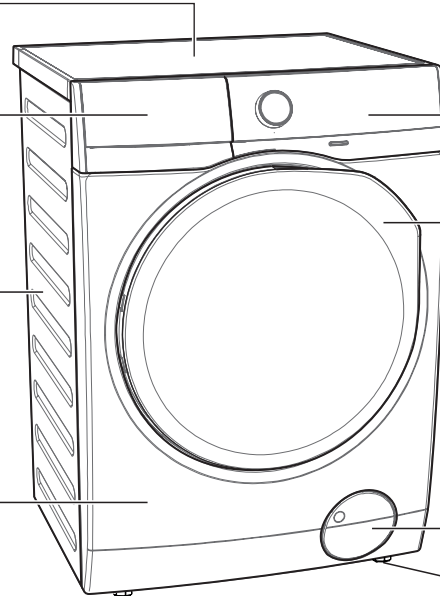

Transit Bolts

Mains Cable

Water Inlet Hose
(see page 43)

Transit Bolts &
Hose Support

Water Drain Hose
(see page 43)

Transit Bolts &
Hose Support

Level Adjustment
Feet (Back)

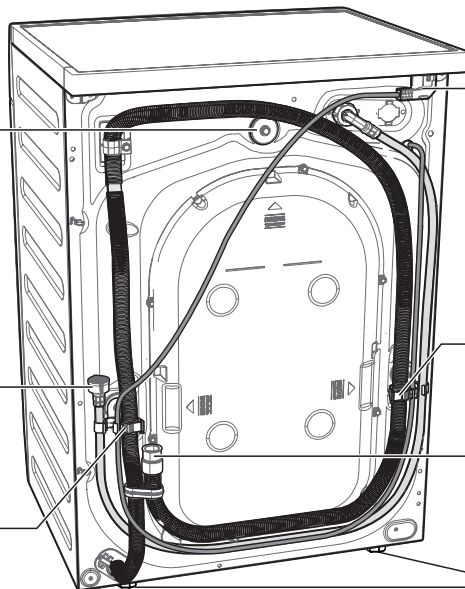

Detergent/Softener Dispenser
(For more informations, see page 20, 30)

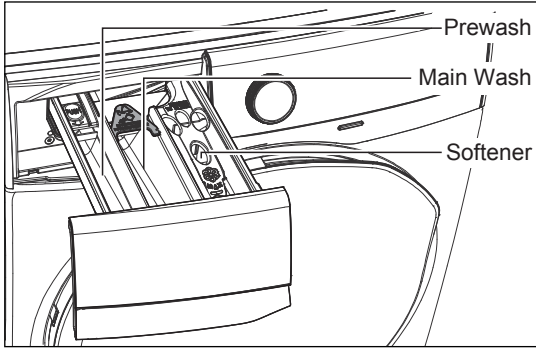

Door (when open)
(for more informations, see page 20)

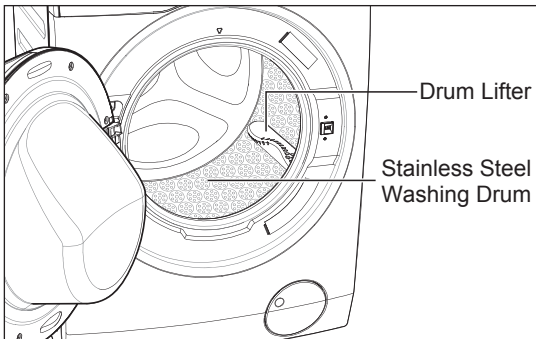

Drain Pump Filter (when open)

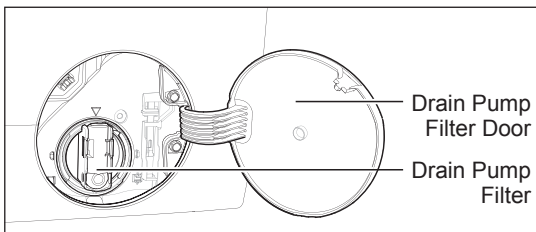

Level Adjustment Feet

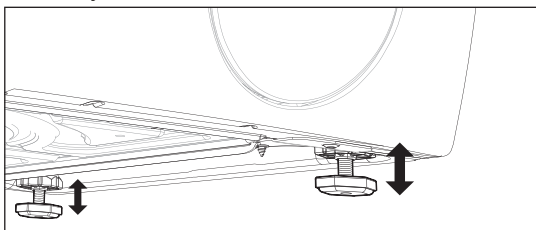

Transit Bolt (when remove)

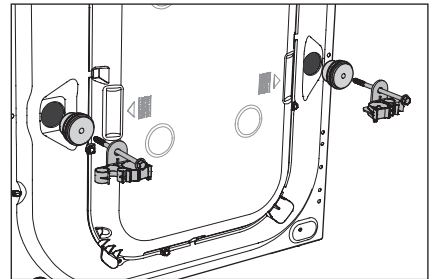
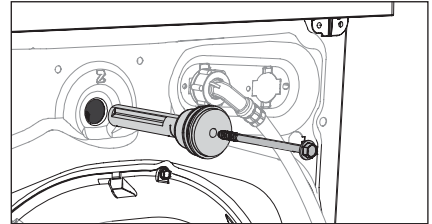

! Transit bolts must be removed before using the appliance.

2.2 Accessories

Plastic Caps

To close the holes on the rear side of the cabinet after the removal of the transit bolts.



Plastic Hose Guide

To connect the drain hose on the edge of a sink.

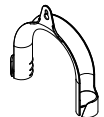

2.3 Load Sensor

(Only Model EWW1141***)

This machine has “Load Sensing Device” which shows how much load you put in the machine and maximum load recommended for selected wash program.

- i** The display shows these indicators when the door is open.
- i** The weight shown on display is an approximate weight only.
- i** For correct operation of the load sensor, activate the appliance and set a wash program **BEFORE** loading the laundry in the drum.

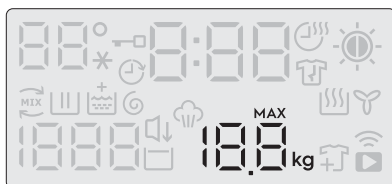

- The display will show “MAX” when max limit is reached for selected program.
 - On the display, the weight of the laundry updates by 0.5 kg steps.
 - The weight is a general indication that changes with the type of the laundry.
 - If you exceed the max weight limit of a program, the symbol “MAX ” will start flashing as long as the load in the drum is more than recommended load, even after the door is closed.
-

3. CONTROL PANEL

3.1 Control Panel Description

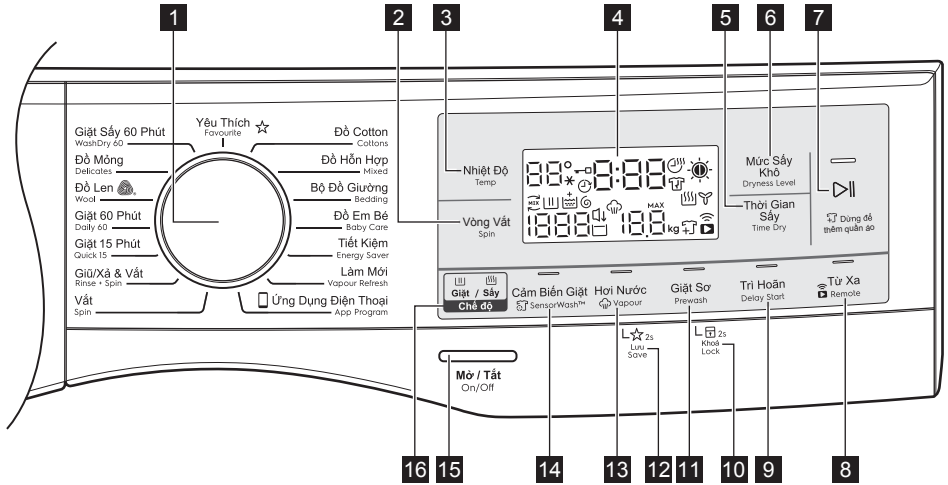



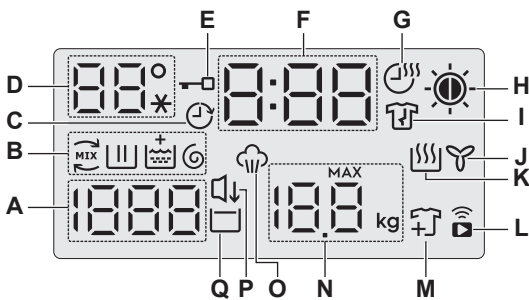

- | | |
|---|--|
| <ul style="list-style-type: none"> 1 Program Selector Knob 2 Spin Selection Touchpad 3 Temperature Selection Touchpad 4 Display 5 Time Dry Touchpad 6 Dryness Level Touchpad 7 Start/Pause and Add Clothes Touchpad 8 Remote Touchpad | <ul style="list-style-type: none"> 9 Delay Start Touchpad 10 Child Lock Option 11 Prewash Touchpad 12 Save Favourite Program Option 13 Vapour Touchpad 14 SensorWash Touchpad 15 On/Off Button 16 Wash/Dry Mode Selection Touchpad |
|---|--|



- | | |
|--|--|
| <ul style="list-style-type: none"> A) Spin Speed B) Program Phase Indication Icon:
 <ul style="list-style-type: none"> Ultramix Phase Wash Phase Rinse Phase Spin Phase C) Delay Start Icon D) Temperature (✱ corresponds to cold wash) | <ul style="list-style-type: none"> E) Door Lock Icon F) Program Duration G) Time Dry Icon H) Dryness Level Icon
 <ul style="list-style-type: none"> Extra Dry Cupboard Dry I) Anticrease Phase Icon J) Cooling Phase Icon K) Drying Phase Icon L) Remote Icon M) Add Clothes Icon N) Maximum Load Capacity Of Selected Program O) Vapour Phase Icon P) Extra Silent Icon (Only model EWW1141****) Q) Rinse Hold Icon |
|--|--|

3.2 Program Chart

Program; Temperature range	Max. Spin Speed	Max. Load (Dry Clothes)		Type of load and soil level
		Wash	Dry	
Cottons; Cold to 90°C	1400 rpm	Max. ¹⁾	7 kg	White and coloured cotton.
Mixed; Cold to 60°C	1200 rpm	4 kg	3 kg	Synthetic or mixed fabric items.
Bedding; Cold to 60°C	800 rpm	3 kg	–	Special program for one synthetic blanket, duvet, bedspread and so on.
Baby Care; Cold to 40°C	1200 rpm	4 kg	–	Baby cotton clothes and delicate knitting items with normal soil.
Energy Saver; 40°C and 60°C ²⁾	1400 rpm	Max.	7 kg	White and colourfast cotton. Set this program to have a good washing results and decrease the energy consumption. The time of the washing program is extended.
Vapour Refresh	–	1.5 kg	–	This cycle removes odours and helps to dewrinkle the laundry.  Do not add detergent.
 App Program	–	–	–	You can send any additional program from Mobile Application to store at this program position and can recall to using it everytime when you rotate program knob to this position. This can be done through the App.  Program “Outdoor” is the default stored program from factory.
Spin	1400 rpm	Max.	7 kg	To spin the laundry and drain the water in the drum.
Rinse + Spin	1400 rpm	Max.	7 kg	To rinse and spin the laundry.
Quick 15; 30°C	800 rpm	1.5 kg	–	Lightly soiled synthetics or mixed fabrics.
Daily 60; 30°C to 60°C	1400 rpm	5.5 kg	4 kg	Coloured cotton e.g. shirts, blouses, towels and undergarments with normal level of soil.
Wool  ; Cold to 40°C	1200 rpm	2 kg	1 kg	Specially tested program for woollen garments bearing the “Pure new woollen, non-shrink, machine washable” label.

Program; Temperature range	Max. Spin Speed	Max. Load (Dry Clothes)		Type of load and soil level
		Wash	Dry	
Delicates; Cold to 40°C	1200 rpm	4 kg	–	Delicate fabrics such as acrylics, viscose, polyester items.
WashDry 60; 30°C, 40°C	1200 rpm	1 kg	1 kg	Non-Stop washing and drying program for 3 - 5 shirts with lightly soil.
Favourite	–	–	–	Recall you favourite program.

1) Maximum capacity depended on model:

Model EWW1141AEWA : 11 kg

Model EWW1042AEWA : 10 kg

2) Energy Saver Program with 60degC option selected is recommended for a full load of normally soiled cotton and is the Energy and Water rating label program

Woolmark Apparel Care - Blue



The wool wash cycle of this machine has been approved by The Woolmark Company for the washing of wool garments labelled as “hand wash” provided that the garments are washed according to the instructions issued by the manufacturer of this machine.

Follow the garment care label for drying and other laundry instructions. M1361

The Woolmark symbol is a Certification mark in many countries.

3.3 Program Options Compatibility

Program	Option									
	No Spin	Rinse Hold	Extra ³⁾ Silent	Dryness ²⁾ Level	Time ²⁾ Dry	Delay Start	Prewash	Vapour ¹⁾	Sensor Wash	
Cottons	○	○	○	○	○	○	○	○	○	
Mixed	○	○	○	○ ⁴⁾	○	○	○	○	○	
Bedding	○	×	×	×	×	○	×	○	○	
Baby Care	○	○	○	×	×	○	○	○	○	
Energy Saver	○	○	×	○	○	○	○	○	×	
Vapour Refresh	×	×	×	×	×	○	×	○	×	
App Program	–	–	–	–	–	–	–	–	–	
Spin	○	×	×	○	○	○	×	×	×	
Rinse + Spin	○	○	×	○	○	○	×	×	×	
Quick 15	○	○	×	×	×	○	×	×	×	
Daily 60	○	○	×	○	○	○	×	×	×	
Wool	○	○	○	×	○	○	×	×	×	
Delicates	○	○	○	×	×	○	○	○	○	
WashDry 60	×	×	×	×	×	○	×	×	×	
Favourite	–	–	–	–	–	–	–	–	–	

1) Vapour option can be combined with temperature 40°C to 90°C only.

2) Do not select a spin speed LOWER than that proposed by the appliance to avoid a too long drying time so saving energy. In any case the reduction of the spin speed is only possible after selecting drying.

3) "Extra Silent" option, only in model EWW1141***.

4) This program can select only "Cupboard Dry" option.

3.4 Options

Wash/Dry Mode Touchpad

This touchpad is used to select Program Mode of your machine. Program modes available are:

- Wash Only Mode (default)
- Wash and Dry Mode
- Dry Only Mode

If a mode is not compatible with program selected, the symbol "– – –" will flash on display along with buzzer sound.

Changing a running program mode is **possible only by switching off** the machine.

Temperature Touchpad

Press this touchpad repeatedly to increase or decrease the wash temperature if you want your laundry to be washed at a temperature different from the one proposed by the Washer-Dryer.

Spin Selection Touchpad

Press this touchpad repeatedly to increase or decrease the spin speed or select Rinse Hold, if you want your laundry to be spun at a speed different from the one proposed by the Washer-Dryer.

- **No Spin (---)**

No spin option eliminates all the spin phases and increase the number of rinses.

- **Rinse Hold (□)**

By selecting this option the water of the last rinse is not emptied out and the drum turns regularly to prevent the laundry creases.

The door is still locked to indicate that the water must be emptied out.

 The door stays locked with the water in the drum. To continue the cycle, you must press ▷|| (Start/Pause).

- **Extra Silent (↓) (Only Model EWW1141***)**

By selecting this option, the machine will not drain the water of the last rinse to avoid wrinkling the laundry. All spinning phases are suppressed. This washing cycle is very quiet, and can be selected at night or other appropriate times.

 The door stays locked with the water in the drum. To continue the cycle, you must press ▷|| (Start/Pause).

SensorWash™ () Touchpad

Select “SensorWash™” option to turn ON the sensors for the dirt and detergent residue.

 The “SensorWash” is switched ON by default. If you want to turn OFF the sensor press this touchpad once. (Please see the table “Program Options Compatibility” for which programs can be used with this option.)

When using this option, machine will automatically check the dirt level and detergent residue in your laundry. It will automatically adjust the washing time and numbers of rinses according to the load to make sure that your clothes are really clean.

The SensorWash technology consist of 2 different sensors for detection:

1) The 1st Turbidity sensor detects the dirt level at the start of cycle and automatically calculates the actual time needed to remove the level of dirt in the wash; from low dirt levels all the way to the maximum dirt level.

 The initial time displayed on the control panel indicates the time needed for the maximum dirt level.

2) The 2nd Conductivity sensor will check the amount of detergent residue after the first rinse and the machine will calculate the optimum number of rinses (Maximum of 2 additional rinses) needed to make sure that the detergent residue is properly removed.

 Please see details of detergent usage at “Detergents Type and Quantity of Detergent”

Vapour (☁️) Touchpad

Select this option to add approximately 30 minutes of tumbling in vapour during the wash cycle. Vapour helps open fabric fibers up to allow laundry additives to release tough stains. The indicator of this option will be on.

- Vapour may not necessarily be visible inside the drum during a vapour wash cycle. Vapour is created below the drum and allowed to naturally rise into the clothes.
- Vapour may not be present during the entire vapour wash cycle.
- Vapour function is more effective with half load.
- At the end of the Vapour cycle, the clothes will be warmer, softer and detached from the drum.

NOTE

If Vapour option is selected, rinse temperatures will be elevated.

During a vapour cycle, you may notice vapour exiting from the drain hose of the Washer-Dryer, this is normal and there is no cause for alarm.

Prewash Touchpad

Select this option if you wish your laundry to be pre-washed before the main wash. Use this option for heavy soil. The indicator of this option will be on.

When you set this function, put the detergent into the “” compartment. This function increases the program duration.

Delay Start Touchpad

This option makes it possible to delay the start of the program by 30 min, 60 min or 90 min and then by every hour from 2 to 20 hours. The delay you have selected is indicated on the display. The end time will increase in order to show you the selected delay.

You must select this option after you have set the program and before you press the Start/Pause button.

If you wish to add laundry in the machine during the delay time, press Start/Pause touchpad to put the machine in pause mode. Add laundry, close the door and press Start/Pause touchpad again.

You can cancel the delay time at any moment, by pressing “Delay Start” touchpad repeatedly till the display shows delay time “”, then press the Start/Pause touchpad.

Remote (📶) Touchpad

This option allows you to connect washer-dryer to Wi-Fi network and to link it to your smart phone.

By this functionality you can receive notifications, control and monitor your washer-dryer from your mobile devices.

To connect the washer-dryer with your smart phone you need:

- Wireless network at home with internet connection enabled.
- Smart Phone connected to wireless network.

Wi-Fi specification requirements:



Frequency	2.4 GHz according to local country regulation
Protocol	IEEE 802.11b/g/n
Max Power	According to local country regulation

 When the door is open, remote functions are disabled.

Connection setting and other suggestions please refer to attached leaflet of this user manual.

Dryness Level Touchpad

Press this touchpad to set dryness level using auto sensing feature. The display will show the selected option.

- Extra dry 
- Cupboard dry 
- Iron dry 

NOTE

- Dryness level settings are based on wash program selected.

- The final time value is the total duration of the washing + detachment + drying cycles, calculated on a default load size.
- At the end of the program the appliance performs the anti-crease phase for approximately 10 minutes. During this time, the display will show time remaining “E RD” and door is locked “→D”.

 If you wish to open the door during the anti-crease phase or interrupt it, press Start/Pause touchpad.

Dryness Option Guidelines:

Level of dryness	Type of fabric	Load
Extra Dry Ideal for towels or similar	Cotton and linen (bathrobes, bath towels, etc)	up to 7 kg
Cupboard Dry Suitable for items to put away without ironing	Cotton and linen (bathrobes, bath towels, etc)	up to 7 kg
	Synthetics and mixed fabrics (jumpers, blouses, underwear, household linen)	up to 3 kg
Iron Dry Suitable for ironing	Cotton and linen (sheets, tablecloths, shirts, etc.)	up to 7 kg

Time Dry () Touchpad

If you wish to carry out a timed drying program, keep pressing this touchpad until the desired time is reached.

NOTE

- Maximum allowable timed drying changes based on wash program selected.

- The final time value is the total duration of the washing + detachment + drying cycles.
- At the end of the program the appliance performs the anti-crease phase for approximately 10 minutes. During this time, the display will show time remaining “E RD” and door is locked “→D”.

 If you wish to open the door during the anti-crease phase or interrupt it, press Start/Pause touchpad.

Dry Time Option Guidelines:

Type of fabric	Load (kg)	Spin Speed (rpm)	Suggested Times (Hrs)
Cotton and linen (bathrobes, bath towels, etc.).	5 - 7	1400	3 - 4
	3 - 5	1400	2 - 3
	2 - 3	1400	1 - 2
Synthetic or mixed fabric items (jumpers, blouses, underwear, household linen, etc.).	3	1200	2 - 3
	1	1200	1
Wool and hand washable wool.	1	1200	2

Duration of the drying cycle

The drying time can vary according to :

- the final spin speed;
- dryness level (Extra Dry or Cupboard Dry or Iron Dry);
- the type of laundry;
- the size of load.



Fibre residue

After drying fluffy fabrics, such as new towels, it is advisable to perform a Rinse program to ensure that any residue that may remain in the tub is completely removed and does not stick to garments dried afterwards. After each drying cycle, clean the drain pump filter. Please refer to care and cleaning in section 11 “CARE AND CLEANING”.

Additional drying

Should the laundry still be too wet at the end of the program, set another short drying cycle.

- The final part of a washer- dryer cycle occurs without heat (cool down cycle). This ensures the laundry will be left at a low temperature.

• **WARNING!**

To prevent the formation of creases or shrinking of fabrics, avoid excessive drying.

3.5 Settings

Save Favourite (☆) Program

Program settings that are frequently used can be saved (e.g. Cotton, 60°C, 1200 rpm, with Prewash and Vapour).

To program/re-program Favourite with your own selections and save them, proceed as follows:

1. Put machine in Stand-By mode.
2. Select your desired program settings.
3. To save favourite program, press and hold “Vapour  ” touchpad about 2 seconds and you will hear “Bip, Bip” sound and “Favourite” LED is flashing.

To recall the favourite wash program, turn selector knob to “Favourite ☆” program. You will get acknowledgement on the screen when the Favourite program is loaded.

-  App Program cycle cannot be saved as a Favourite on the appliance.



Child Safety Lock () Option

Your appliance is provided with CHILD SAFETY LOCK which permits you to leave the appliance unsupervised with the door closed without having to worry that children might be injured by or cause damage to the appliance.

-  Set this option after pressing the Start/Pause touchpad.

To set “Child Lock” option:

- To activate the function, press and hold “Prewash” touchpad about 2 seconds until the display shows the icon “  ”.

-  If you press any touchpad while Child Lock is activated, the icon “  ” will flash on display 3 times along with buzzer sound.

-  The touchpads are locked (except for the On/Off button).

-  This function remains enabled even after the appliance is switched off.

- To deactivate the function, press and hold “Prewash” touchpad about 2 seconds until the display shows the icon “  ”.

Enabling/Disabling End-Of-Wash Buzzer

This setting permits you to either enable or disable the buzzer at the end of the program. As an example, you might wish to disable this buzzer when you start a wash when going to bed, so that when the wash finished approximately 1 hour later, it will not disturb you through the night.

i Error warning beeps such as critical faults are not disabled.

- To disable the buzzer sound, press “SensorWash (🧼)” and “Vapour (☁️)” touchpads at the same time about 3 seconds, the icon “🔊” will show on display along with buzzer sound.
- To return to default configuration press these 2 touchpads at the same time about 3 seconds, the icon “🔊” will show on display along with buzzer sound.

3.6 Start/Pause (▶️||) and Add Clothes (👕) Touchpad

This touchpad has 2 functions:

1. Start/Pause (▶️||)

After you have selected the desired program and options, press this touchpad to start the machine. The Start/Pause pilot light will stop flashing and remain lit until the water level is above the bottom edge of the door then pilot light goes OFF.

If you have selected a “Delay Start” option, the countdown will begin and will be shown on the display.

To interrupt a program which is running, press this touchpad to pause the machine, the Start/Pause pilot light flashes.

To restart the program from the point at which it was interrupted, press this touchpad again, the Start/Pause pilot light will stop flashing.

2. Add Clothes (👕)

i You can only add clothes when the icon “👕” shown on the display.

To add clothes:

1. Pressing the “Start/Pause” touchpad to pause the program.
2. Wait for the machine to come to a complete stop before opening the door (wait for door lock “🔒” icon to turn off).
3. Add clothing and close the door.
4. Resume the program by pressing “Start/Pause” touchpad again.

4. BEFORE FIRST USE

i NOTE

During installation or before first use you may observe some water in the machine. This is a residual water left in the machine after a full functional test in the factory to ensure the machine is delivered to customers in perfect working order and is no cause for concern.

1. Ensure that the electrical and water connections comply with the installation instructions.
2. Put 2 litres of water in the detergent compartment for washing phase. This activates the drain system.

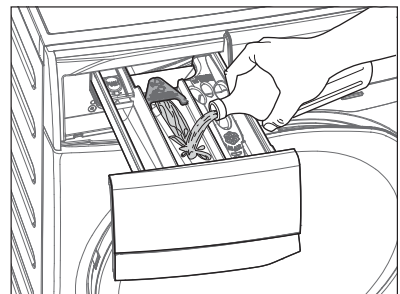

3. Select a Cottons cycle at 90 °C, without any laundry in the machine, to remove any manufacturing residue from the drum and tub then start the machine.

5. DAILY USE - WASHING (Only)

5.1 Loading The Laundry

1. Turn the water tap on.
2. Connect the main plug to the main socket.
3. Press the On/Off button to turn on the Washer-Dryer. Turn the knob to set a program. The Washer-Dryer will propose a temperature and automatically select the spin value provided for the program you have chosen.

The selector knob can be turned either clockwise or counter-clockwise.

4. Check and remove objects (if there are any) that could be trapped in the fold.

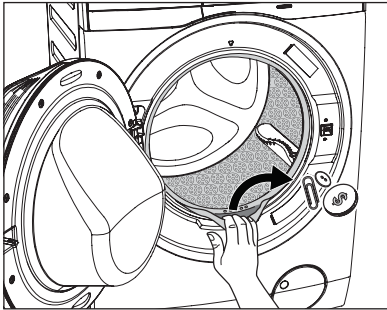

5. Place the laundry in the drum, one item at a time, shaking them out as much as possible. (Refer to page 26 "WASHING HINTS")
6. Close the door.



Make sure that no laundry remains between the seal and the door.

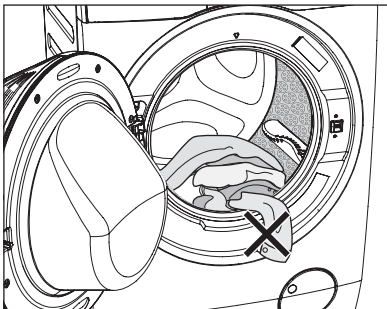

5.2 Using Detergent And Additives

i Please read "Detergents Type and Quantity of Detergent" on page 27 before use.

1. Detergent Dispenser Drawer

The detergent dispenser is divided into three compartments.

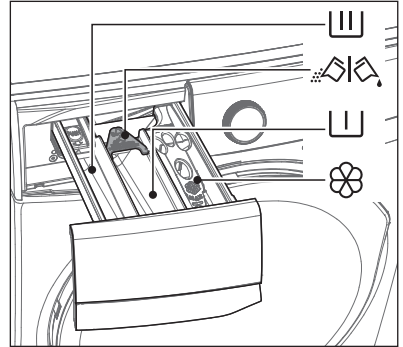

- Compartment "PREWASH"
This compartment is only used for detergent when a "Prewash" option is selected.

- Compartment "MAIN WASH"
This compartment is used for detergent on all programs.

Detergent flap

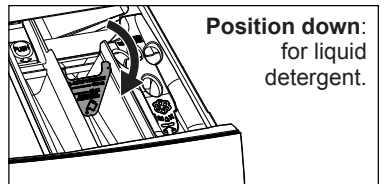

Position down:
for liquid detergent.

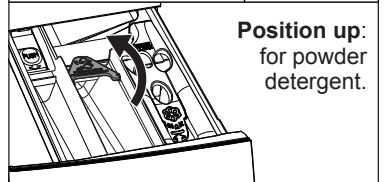



Position up:
for powder detergent.

- Compartment "SOFTENER"
This compartment is used for fabric conditioner and starching agent.

i **When you use the liquid detergent**

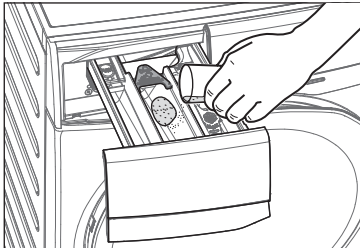
- Do not use gelatinous or thick liquid detergents.
 - Do not put more liquid than the maximum level.
 - Do not set the "Prewash" phase.
 - Do not set the "Delay Start".
2. Measure out the detergent and the fabric softener;
- Pull out the dispenser drawer until it stops.
 - Measure out the amount of detergent required, pour it into the main wash compartment .



- If you wish to carry out the "Prewash" phase, pour it into the compartment marked .

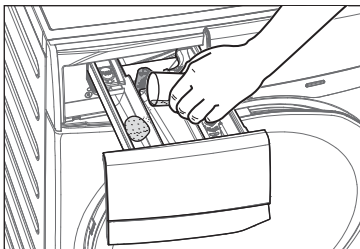

- If required, pour fabric softener into the compartment marked .

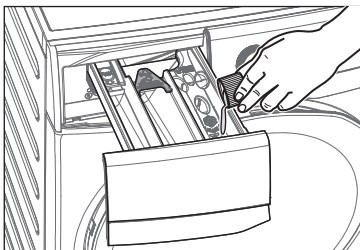

- Close the drawer gently.

i **NOTE**

The softener amount used must not exceed the "MAX" mark in the drawer.

If you use thick softeners it is recommended to dilute with water.

i **NOTE**

Residues of detergent, softener and water may remain in the dispenser. It is recommended to clean the dispenser regularly to remove any residue.

5.3 Options Setting

1. If you want your laundry to be spun or use temperature different from the one proposed by the Washer-Dryer, press "Spin" and "Temp" touchpads repeatedly to change the spin speed and temperature.

Press the option touchpads, if you want your laundry to be washed with special functions.

i **NOTE**

- Different functions can be combined which is dependent on the program selected.
 - If an option is not compatible with the program selected, the symbol " - - - " will flash on display along with buzzer sound.
2. If you want to delay the start of the program, press the "Delay Start" touchpad repeatedly to choose your Washer-Dryer delay time.

5.4 Starting A Cycle (▷||)

To start a program, press the Start/Pause touchpad. The corresponding pilot light will stop flashing and a default program duration will be displayed on the screen.

After approx. 15 minutes from the start of a program:

- The appliance will automatically adjust the selected program duration according to the type and size of the load.
- The display will show adjusted program duration.

NOTE

If you press any touchpad while a program is operating, the symbol “ - - - ” will flash on display along with buzzer sound. (except Start/Pause touchpad and On/Off button)

5.5 Interruption Of A Program

- To pause, press Start/ Pause. The indicator will start flashing.
- Press the Start/Pause again. The program will continue.

5.6 Changing A Program

Changing a running program is possible **only by switching off** the appliance.

- Press the “On/Off” button to cancel the program and to turn off the appliance.
- Press the “On/Off” button again to start the appliance.

Now you can set a new wash program and change any available options. Press Start/Pause to start the new program.

NOTE

The appliance will not drain the water (except programs; Vapour Refresh, Spin, Rinse + Spin).

5.7 Changing The Options



It may be possible to change some of the options after a program has started.

1. Press the touchpad Start/Pause. The indicator will start flashing.
2. If available change the options that you wish.
3. Press Start/Pause again. The program will continue.

5.8 Opening The Door

While a program or the Delay Start is operating, the appliance door is locked and the display shows the indicator “  ”. First, set the machine to PAUSE by pressing the “Start/Pause” touchpad. Wait until the door lock indicator goes off, then the door can be opened.

If the door lock indicator “  ” does not disappear, this means that the machine is already heating and the water level is above the bottom edge of the door or the drum is turning. In this case the door CAN NOT be opened. If you need to open it, you must drain the water to open the door.

In case of Remote () function is activated, when program cycle end and anticrease phase is complete. The door will remain locked for 5 minutes, if you want to open the door at that time, press Remote () touchpad once to turned off function then the door is unlocked.



In case of emergency please refer to “Emergency door opening” on page 39.

5.9 At The End Of The Program To drain the water:

- The appliance stops automatically.
- The acoustic signal will operate.
- The display will show “E r d”.
- The indicator of the touchpad Start/Pause goes off.
- The door lock indicator “ ” goes off.
- Remove the laundry from the appliance. Make sure that the drum is empty.
- Keep the door partly open, to prevent the mildew and odours.
- Turn off the water tap.

NOTE

At the end of the program, the time remaining can suddenly decrease from 7 minutes or less to 0 due to the overestimated total program time during the load sensing phase. In some cases (with perfectly balanced load) the program time can be shorter than the time estimated after the load sensing phase is completed. This is a normal behavior of the machine and not a cause for concern as it does not compromise its performance.

5.10 When The Washing Program Is Completed, But There Is Water In The Drum

(Option “Rinse Hold  ” or “Extra Silent  (only model EWW1141****)” is used)

- The drum turns regularly to prevent the creases in the laundry.
- The indicator “Start/Pause” flashes to remind you to drain the water.
- The door lock indicator “ ” is on. The door stays locked.

 **You must drain the water to open the door.**

1. Press the “Start/Pause  ” touchpad. The appliance drains the water and spins with the maximum spin speed for selected program.

Alternatively, before pressing the “Start/Pause” touchpad, you can press the “Spin” touchpad to change the spin speed. You can select “No Spin (---)”, if you want the machine to only drain the water.

2. When the program is completed and the door lock indicator “ ” goes off, you can open the door.
3. Press the “On/Off” button to deactivate the appliance.

NOTE

After approximately 18 hours, if you do not press Start/Pause touchpad, the appliance will drain and spin automatically (except for “Wool” program) .







5.11 AUTO Off Mode



The AUTO Off mode automatically deactivates the appliance to decrease the energy consumption when:



- You do not press any buttons for 5 minutes before you press “Start/Pause”.
 - Press the “On/Off” button to activate the appliance again.
- After 5 minutes from the end of the washing program.
 - Press the “On/Off” button to reactivate the appliance. Display will show the end of the last wash.
 - Press any touchpad again to show the last wash program.

6. DAILY USE - DRYING (Only)

- Press the On/Off button to turn on the machine.



 The water tap must be open and the drain hose must be positioned in the sink or connected to the drain pipe.
- Load the laundry. Make sure the load size does not exceed the maximum drying capacity of the machine.
- Turn the knob to set a wash program which can select drying option (refer to Program Chart on page 12), according to your clothes then press **Wash/Dry Mode** touchpad to switch your machine to **Dry Only** () mode.
- If you wish to select an automatic drying, press the “Dryness Level” option until the icon corresponding to the required dryness level appears on the display. (see page 17)
- If you wish to select a timed drying, press the “Time Dry  ” option repeatedly until desired drying time reached. (see page 17)
- Press “Start/Pause  ” touchpad to start the program. The time remaining is updated every minute.
- At the end of the program :
 - The acoustic signal will operate.
 - The display will show “ ” and “Anti Crease ()” icon is lit.
 - The door lock indicator “ ” is still on.
 - The appliance will perform the anti-crease phase for approximately 10 minutes.

After anti-crease phase finish, the door lock indicator “ ” goes off. The display will show “ ”.

 If you wish to open the door during the anti-crease phase or interrupt it, press Start/Pause touchpad.
- Press “On/Off” button to switch the machine off.
-  At the end of each drying cycle, the temperature of your clothing will be high. For your safety, please leave the door open to let your clothes cool before removing your laundry.

7. DAILY USE - WASHING & DRYING (Non-Stop Program)

7.1 Washing Program + “Dryness Level” Option

- Load the laundry and add detergent and fabric softener. Make sure the load size does not exceed the maximum drying capacity of the machine.
- Turn the knob to set a wash program which can select drying option (refer to Program Chart on page 12), according to your clothes then press **Wash/Dry Mode** touchpad to switch your machine to **Wash and Dry** ( / ) mode.
- Select the required options by pressing the relevant touchpads. If possible, do not select a spin speed lower than that proposed by the machine to avoid unnecessary longer drying time therefore saving energy.
- Set the dryness level by pressing “**Dryness Level**” touchpad. The display will then show the whole duration of wash & dry cycle.

 If a program is not compatible with the drying option selected, the symbol “ --- ” will flash on display.
- Start the program by pressing Start/Pause touchpad. The time remaining is updated every minute on the display.

6. At the end of the program press the On/Off button to switch the machine off.



At the end of each drying cycle, the temperature of your clothing will be high. For your safety, please leave the door open to let your clothes cool before removing your laundry.

i NOTE

- If you wish to open the door during the anti-crease phase or interrupt it, press Start/Pause touchpad.
- Some drying level options are not available for some programs.

- When “Iron Dry ☀️” option is selected, the display time will be adjusted after approximately 15 minutes from the start of the program, based on the laundry type and load size.

The display will show the new adjusted time.

- When “Extra Dry ☀️” or “Cupboard Dry ☀️” is selected the display time will be adjusted towards the end of the drying cycle when machine senses required dryness level has been achieved. In case of laundry quantity lower than maximum load capacity, the time remaining can suddenly decrease from e.g. approximately 50 minutes to 10.

7.2 Washing Program + “Time Dry ⌚” Option

1. Load the laundry and add detergent and fabric softener. Make sure the load size does not exceed the maximum drying capacity of the machine.
2. Turn the knob to set a wash program which can select drying option (refer to Program Chart on page 12), according to your clothes then press **Wash/Dry Mode** touchpad to switch your machine to **Wash and Dry (W / WD) mode**.
3. Select the required options by pressing the relevant touchpads. If possible, do not select a spin speed lower than that proposed by the machine to avoid unnecessary longer drying time therefore saving energy.
4. Set the drying time by pressing “Time Dry ⌚” touchpad repeatedly until desired drying time reached. The display will then show the whole duration of wash & dry cycle.



If a program is not compatible with the drying option selected, the symbol “ --- ” will flash on display.

5. Start the program by pressing Start/Pause touchpad. The time remaining is updated every minute on the display.

6. At the end of the program press the On/Off button to switch the machine off.



At the end of each drying cycle, the temperature of your clothing will be high. For your safety, please leave the door open to let your clothes cool before removing your laundry.

i NOTE

- If you wish to open the door during the anti-crease phase or interrupt it, press Start/Pause touchpad.
- If you set only 10 minutes of drying, the appliance performs only a Cooling (🌀) phase.

8. WASHING HINTS

8.1 Sorting The Laundry

Follow the wash code symbols on each garment label and the manufacturer's washing instructions. Sort the laundry as follows: whites, coloureds, synthetics, delicates, woollens.

8.2 Temperatures

Temp	Soil level
90°C	For normally soiled white cottons and linen (e.g. tea cloths, towels, tablecloths, sheets...).
60°C 50°C	For normally soiled, colourfast garments (e.g. shirts, night dresses, pajamas....) in linen, cotton or synthetic fibres and for lightly soiled white cotton (e.g. underwear).
40°C 30°C Cold	For delicate items (e.g. net curtains), mixed laundry including synthetic fibres and woollens bearing the label pure new wool, machine washable, non-shrink.

8.3 Before Loading The Laundry

- Make sure that no metal objects are left in the laundry (e.g. coin, hair clips, safety pins, pins).



- Button up pillowcases, close zip fasteners, hooks and poppers. Tie any belts or long tapes.

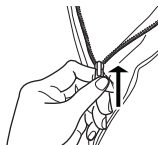

- Wash bras, pantyhose and other delicates in a mesh laundry bag, which you can purchase from your supermarket.



- Make sure that you wash lint collectors separately from lint producers.
- Never wash whites and coloured fabrics together. Whites may lose their "whiteness" in the wash.
- New coloured items may run in the first wash; they should therefore be washed separately the first time.
- Remove persistent stains before washing.
- Rub particularly soiled areas with a special detergent or detergent paste. Treat curtains with special care. Remove hooks or tie them up in a bag or a net.

8.4 Maximum Loads

Recommended loads are indicated in the program charts on page 12.

General rules:

Clothes Load	Quantity
Cotton, linen	drum full but not too tightly packed;
Synthetics	drum no more than half full;
Delicate fabrics and woollens	drum no more than one third full.

Washing a maximum load makes the most efficient use of water and energy. For heavily soiled laundry, reduce the load size.

8.5 Removing Stains

Stubborn stains may not be removed by just water and detergent. It is therefore advisable to treat them prior to washing.

Blood: treat fresh stains with cold water. For dried stains, soak overnight in water with a special detergent then rub in the soap and water.

Oil based paint: moisten with benzine stain remover, lay the garment on a soft cloth and dab the stain; treat several times.

Dried grease stains: moisten with turpentine, lay the garment on a soft surface and dab the stain with the fingertips and a cotton cloth.

Rust: oxalic acid dissolved in hot water or a rust removing product used in cold water. Be careful with rust stains which are not recent since the cellulose structure will already have been damaged and the fabric tends to hole.

Mould stains: treat with bleach, rinse well (whites and fast coloureds only).

Grass: soap lightly and treat with bleach (whites and fast coloureds only).

Ball point pen and glue: moisten with acetone (*), lay the garment on a soft cloth and dab the stain.

Lipstick: moisten with acetone (*) as above, then treat stains with methylated spirits. Remove any residual marks from white fabrics with bleach.

Red wine: soak in water and detergent, rinse and treat with acetic or citric acid, then rinse. Treat any residual marks with bleach.

Ink: depending on the type of ink, moisten the fabric first with acetone (*), then with acetic acid; treat any residual marks on white fabrics with bleach and then rinse thoroughly.

Tar stains: first treat with stain remover, methylated spirits or benzine, then rub with detergent paste.

(*) do not use acetone on artificial silk.

8.6 Detergents Type And Quantity Of Detergent

Low sudsing detergent is required for this Washer-Dryer to prevent oversudsing problems, unsatisfactory washing result and harm to the machine.

Low sudsing detergents designed for front load washing machines are labelled "Front Loading", "high efficiency", "HE", such as Cold Power for Front Loaders or "Matic".

Do not use wrong types of detergent, such as Top Loading, Handwash detergent or Soap-Based products in your frontload Washer-Dryer. This can result in excessive suds, longer cycle time, low spin speeds, poor rinsing and overloading of the motor.

Quantity of detergent to be used

The choice of detergent and use of correct quantities not only affects your wash performance, but also helps to avoid waste and protect the environment. Although biodegradable detergents contain substances which in large quantities can upset the delicate balance of nature.

The choice and quantity of detergent will depend on ;

- type of fabric (delicates, woollens, cottons, etc.) ;
- the colour of clothes ;
- size of the load ;
- degree of soil ;
- wash temperature ; and
- hardness of the water used.

Water hardness is classified by so-called "degrees" of hardness.

Information on hardness of the water in your area can be obtained from the relevant water supply company, or from your local authority.

You may have to try using the detergent quantity as per manufacturers' instructions then compare the wash result to the list below and adjust the amount of detergent for your future washes accordingly.

Not enough detergent causes:

- the washload to turn grey,
- greasy clothes.

Too much detergent causes:

- oversudsing,
- reduced washing effect,
- inadequate rinsing.

Use less detergent if:

- you are washing a small load,
- the laundry is lightly soiled,
- large amounts of foam during washing.

9. DRYING HINTS

9.1 Preparing The Drying Cycle

As a dryer, the appliance works on condensation principle.

Therefore, the water tap must be open and the drain hose must drain water into a sink or into the drain pipe, even during the drying cycle.

ATTENTION!

Before starting the drying program. Make sure the load size does not exceed the maximum drying capacity of the machine. In order to obtain good performances. (Refer page 12)

9.2 Laundry Not Suitable For Drying

- Particularly delicate items such as synthetic curtains, woollen and silk, garments with metal inserts, nylon stockings, bulky garments such as anoraks, bed covers, quilts, sleeping bags and duvets must not be machine dried.
- Avoid drying dark clothes with light coloured fluffy items such as towels as these can attract fluff.
- Remove the laundry when the appliance has finished drying.
- To avoid a static charge when drying is completed, use either a fabric softener when you are washing the laundry or a fabric conditioner specifically for tumble dryers.
- Garments padded with foam-rubber or materials similar to foam-rubber must not be machine dried; they represent a fire hazard.





- Also, fabrics containing residue of setting lotions or hair sprays, nail solvents or similar solutions must not be machine dried to avoid formation of harmful vapours.

The detergent and any additives must be placed in the appropriate compartments of the dispenser drawer before starting the wash program.

 **If using liquid detergents, a program without prewash must be selected.**

9.3 Garment Labels

For drying, follow the indications given on the manufacturer's labels:

-  = May be tumble dried
-  = Drying at high temperature
-  = Drying at reduced temperature
-  = Do not tumble dry.

9.4 Drying Cycle Duration

The drying time may vary depending on:

- speed of the final spin;
- dryness level required (Extra dry, Cupboard dry, Iron dry);
- type of laundry;
- weight of the load.

The average drying time for a timed drying are indicated in the "Time Dry " option (see page 17). The experience will help you to dry your laundry in a more suitable way according to the different fabrics.

9.5 Additional Drying































If the laundry is still damp at the end of the drying program, select a short drying cycle again.

 **WARNING!**

Do not over dry the laundry in order to avoid creasing of fabrics or garments shrinking.

10. INTERNATIONAL WASH CODE SYMBOLS

 These symbols appear on fabric labels, in order to help you choose the best way to treat your laundry.

 Energetic wash	 Max. wash temperature 95 °C	 Max. wash temperature 60 °C	 Max. wash temperature 40 °C	 Max. wash temperature 30 °C	 Hand wash	 DO NOT wash at all
 Delicate wash						
 Bleaching	 Bleach in cold water			 DO NOT bleach		
 Ironing	 Hot iron max. 200 °C	 Warm iron max. 150 °C	 Lukewarm iron max. 110 °C	 DO NOT iron		
 Dry cleaning	 Dry cleaning in all solvents	 Dry cleaning in perchlorethylene, petrol, pure alcohol, R 111 & R 113		 Dry cleaning in petrol, pure alcohol and R 113	 DO NOT dry clean	
 Drying	 Flat	 On the line	 On clothes hanger	 High temperature	 Low temperature	 DO NOT tumble dry

11. CARE AND CLEANING

! WARNING!

You must **DISCONNECT** the appliance from the electricity supply, before you can carry out any cleaning or maintenance work.

11.1 External Cleaning

Clean the appliance only with soap and warm water. Fully dry all the surfaces.

! CAUTION!

Do not use alcohol, solvents or chemical products.

11.2 Descaling

The water we use normally contains lime. It is a good idea to periodically use a water softening powder in the machine.

Do this separately from any laundry washing, and according to the softening powder manufacturer's instructions.

This will help to prevent the formation of lime deposits.

11.3 After Each Wash

Leave the door open for a while. This helps to prevent mould and stagnant smells forming inside the appliance.

Keeping the door open after a wash will also help to preserve the door seal.

11.4 Maintenance Wash

With the use of low temperature washes it is possible to get a build up of residues inside the drum.

We recommend that a maintenance wash be performed on a regular basis.

To run a maintenance wash:

- The drum should be empty of laundry.
- Select the hottest Cottons wash program.
- Press Start/Pause to start the program.

11.5 Cleaning The Dispenser Drawer

The washing powder and additive dispenser drawer should be cleaned regularly.

Remove the drawer by pressing the catch downwards and by pulling it out.

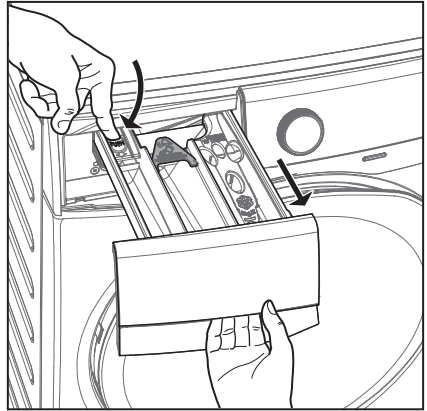

To aid cleaning, the top part of the additive compartment should be removed.

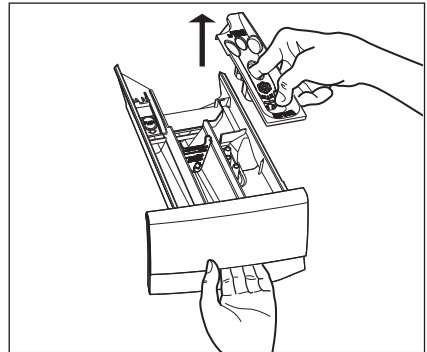

Flush it out under a tap to remove any traces of accumulated powder.

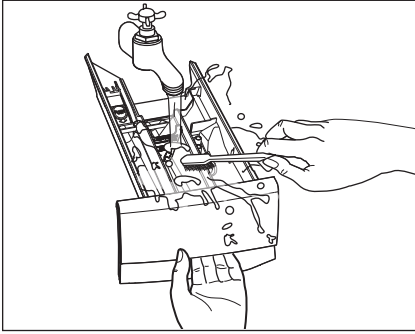

11.6 Cleaning The Drawer Recess

Having removed the drawer, use a small brush to clean the recess, ensuring that all washing powder residue is removed from the upper and lower part of the recess. Replace the drawer and run the rinse program without any clothes in the drum.

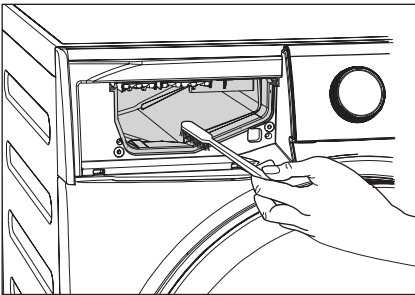

11.7 Cleaning The Pump

i Regularly examine the drain pump and make sure that it is clean.

Clean the pump if:

- The appliance does not drain the water.
- The drum cannot turn.
- The appliance makes an unusual noise because of the blockage of the drain pump.
- The display shows an alarm code because of the problem with water drain.

! WARNING!

1. Disconnect the mains plug from the mains socket.
2. Do not remove the filter while the appliance is operating. Do not clean the drain pump if the water in the appliance is hot. The water must be cold before you clean the drain pump.

To clean the drain pump:

1. Open the drain pump door.

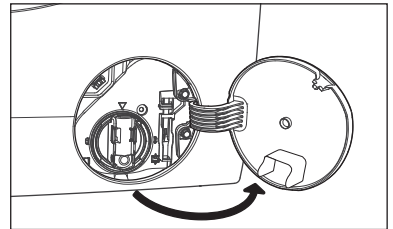
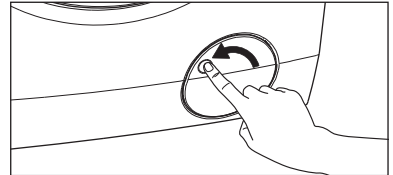

2. Place a suitable water container below the recess of the drain pump to collect the water that flows out.

Press the two levers and pull forward the drainage duct to let the water flow out.

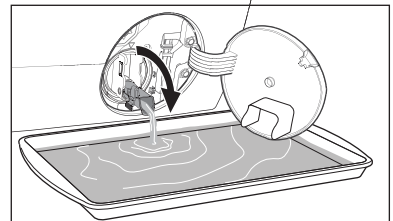
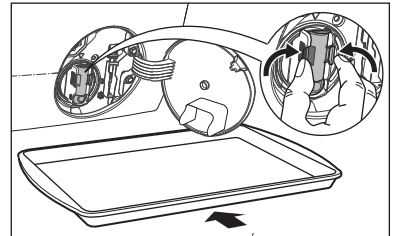

3. When the container is full of water, put the drainage duct back again and empty the container. Do step 2, 3 again and again until no more water flows out from the drain pump.

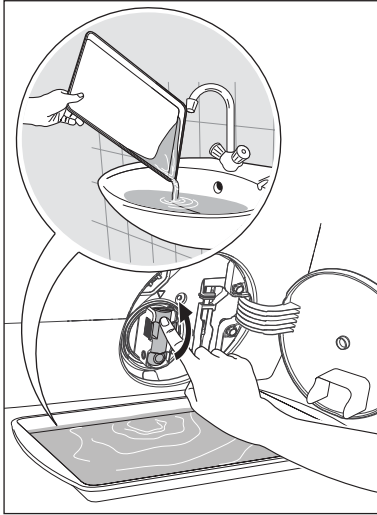

4. Push back the drainage duct and turn the filter counter-clockwise to remove it.

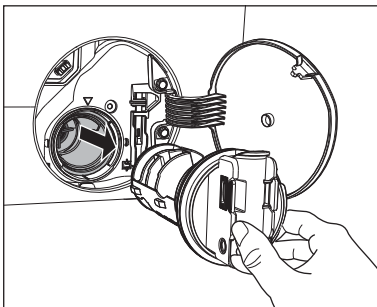
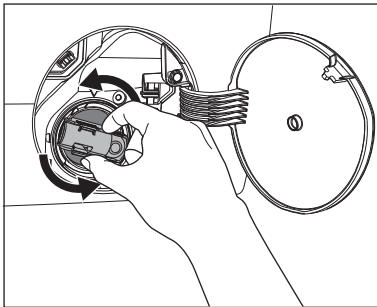

5. Remove fluff and objects from the pump (if there are any).

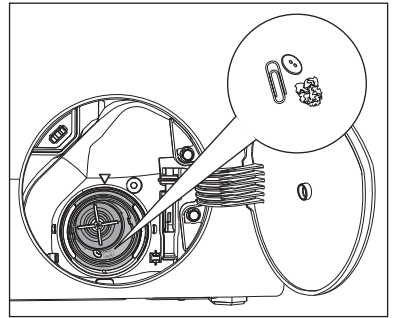

6. Make sure that the impeller of the pump can turn. If this does not occur, contact the service centre.

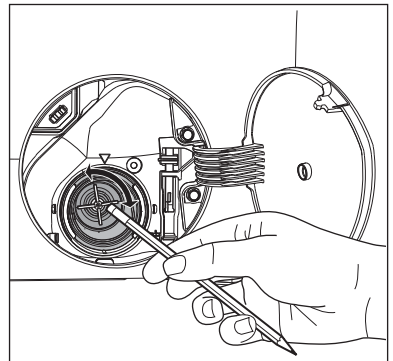

7. Clean the filter under the water tap.

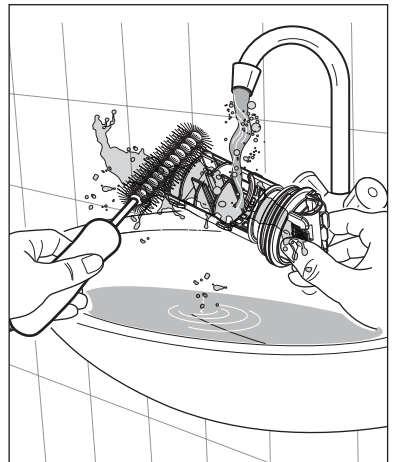

- Put the filter back into the housing with exposed section facing up. Make sure that you correctly tighten the filter to prevent leakages.

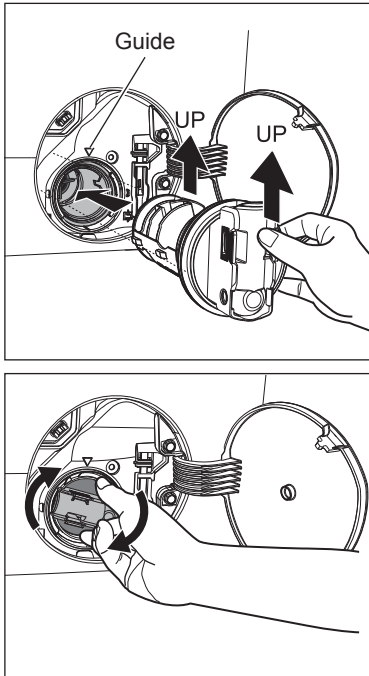

- Close the drain pump door.

11.8 Cleaning The Water Inlet Filter

If your water is very hard or contains traces of lime deposit, the water inlet filter may become clogged. It is therefore a good idea to clean it from time to time.

To clean the water inlet filters:

- Close the water tap.
- Remove the water inlet hose from the water tap.

- Clean the filter in the inlet hose with a stiff brush.

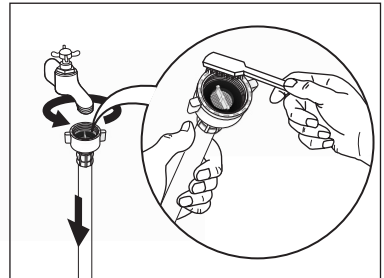

- Remove the inlet hose behind the appliance.

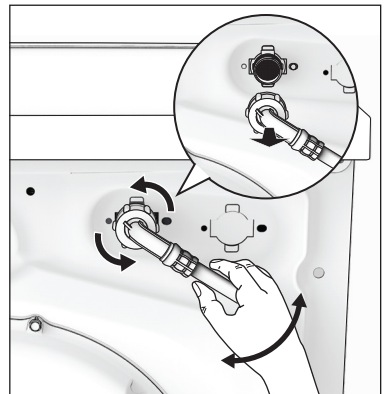

- Clean the filter in the valve with a stiff brush or a towel.

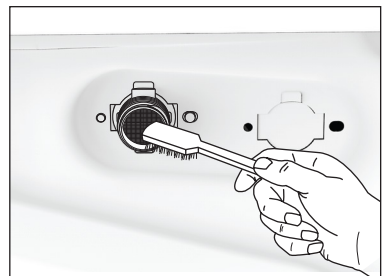

- Install the inlet hose again. Make sure that the couplings are tight to prevent leakages.
- Open the water tap.

11.9 Frost Precautions

If the appliance is installed in an area where the temperature can be less than 0 °C, remove the remaining water from the inlet hose and the drain pump.

Emergency Drain

1. Disconnect the main plug from the main socket. Turn off the water tap.
2. Remove the water inlet hose.
3. Remove the drain hose from the rear support and unhook it from sink or spigot.

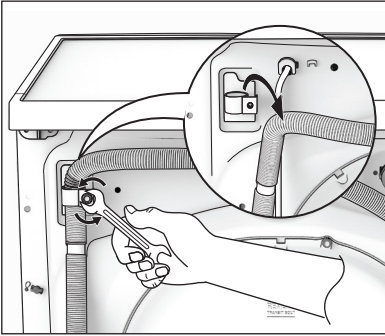

4. Put the end of the drain and inlet hose in a container. Let the water flow out of the hoses.

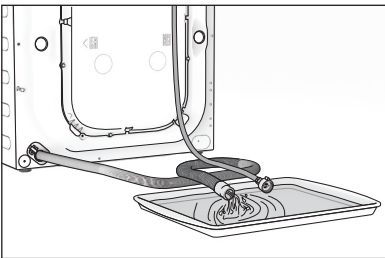

5. When no more water flows, install the inlet hose and the drain hose again.



NOTE

Make sure that the temperature is more than 0 °C before you use the appliance again.

12. TROUBLESHOOTING

12.1 Possible Failures

Certain problems are due to lack of simple maintenance or oversights, which can be solved easily without calling out an engineer.

Before contacting your local Service Centre, please check troubleshooting.

Once the problem has been eliminated, press the Start/Pause button to restart the program. If after all checks, the problem persists, contact your local Service Centre.



WARNING! Deactivate the appliance before you do the checks.

Alarm Code:

E 10	The appliance does not fill with water properly.
E 20	The appliance does not drain the water.
E 40	The appliance door is open or not closed correctly. Please check the door!
E H0	The main supply is unstable. Wait until the main supply is stable.
E 9	No communication between electronic elements of the appliance. Switch off and switch on again.
E A0	No Registration Data found in machine or Server.

Malfunction	Possible cause	Solution
Machine does not start:	The door has not been closed. (Error code: E 40)	Close the door firmly.
	The plug is not properly inserted into the power socket.	Insert the plug into the power socket.
	There is no power at the socket.	Please check your domestic electrical installation.
	The Start/Pause touchpad has not been pressed.	Press the Start/Pause touchpad.
	The "Delay Start" has been selected.	If the laundry are to be washed immediately, cancel the "Delay Start".
	The Main supply is unstable. (If E H0 appears on the display.)	Wait until the main supply is stable. Appliance will start automatically.
Machine does not fill the water:	The water tap is closed. (Error code: E 10)	Open the water tap.
	The inlet hose is squashed or kinked. (Error code: E 10)	Check the inlet hose connection.
	The filter in the inlet hose is blocked. (Error code: E 10)	Clean the water inlet hose filter.
	The door is not properly closed. (Error code: E 40)	Close the door firmly.
Machine fills then empties immediately:	The end of the drain hose is too low. (Error code: E 10)	Refer to relevant paragraph in "water drainage" section.

Malfunction	Possible cause	Solution
Machine does not empty and/or does not spin:	The drain hose is squashed or kinked. (Error code: E20)	Check the drain hose connection.
	The drain pump is clogged. (Error code: E20)	Clean the drain filter.
	The option "Rinse Hold" has been selected.	Press Start/Pause touchpad to drain the water or select spin program.
	The laundry is not evenly distributed in the drum.	Pause the machine and redistribute laundry manually.
There is water on the floor:	Too much detergent or unsuitable detergent (creates too much foam) has been used.	Reduce detergent quantity and use correct type of detergent (refer page 27).
	Check whether there are any leaks from one of the inlet hose fittings. It is not always easy to see this as the water runs down the hose; check to see if it is damp.	Check the water inlet hose connection.
	The drain hose is damaged.	Call Service.
Unsatisfactory washing results:	Too little detergent or unsuitable detergent has been used.	Increase detergent quantity or use different detergent (refer page 27).
	Stubborn stains have not been treated prior to washing.	Use commercial products to treat the stubborn stains.
	The correct temperature was not selected.	Check if you have selected the correct temperature.
	Excessive laundry load.	Reduce load.
The door will not open:	The program is still running.	Wait until the end of cycle.
	There is water in the drum.	You must drain the water to open the door (refer "Opening The Door" on page 22).
	This problem may be caused by a failure of the appliance.	Contact Service. If you need to open the door, please read carefully "Emergency door opening" on page 39.
Machine vibrates or is noisy:	The transit bolts and packing have not been removed.	Check the correct installation of the appliance.
	The support feet have not been adjusted.	Check the correct levelling of the appliance.

Malfunction	Possible cause	Solution
Machine vibrates or is noisy:	The laundry is not evenly distributed in the drum.	Pause the machine and redistribute laundry manually.
	There is very little laundry in the drum.	Load more laundry.
	Unstable floors eg. wooden floors.	Refer to relevant paragraph in "Positioning" section.
Cycle time longer than displayed:	Detergent over dose.	Reduce the detergent quantity or use another one. (Refer page 27 "Detergents Type And Quantity Of Detergent").
	Machine unbalance.	Redistribute laundry manually in the drum and start the spin phase again.
The cycle is shorter than the time displayed.	The appliance calculated a new time according to the laundry load.	
Spinning starts late or machine does not spin:	The electronic unbalance detection device has cut in because the laundry is not evenly distributed in the drum. The laundry is redistributed by reverse rotation of the drum.	Pause the machine and redistribute laundry manually.
	This may happen several times before the unbalance disappears and normal spinning can resume. If, after 10 minutes, the laundry is still not evenly distributed in the drum, the machine will not spin. In this case, redistribute the load manually and select the spin program.	
Machine makes an unusual noise:	Machine not installed properly.	Make sure the levelling of the appliance is correct. Refer to "Installation".
	Transit bolts or packaging not removed.	Make sure that the packaging and/or the transit bolts are removed. Refer to "Unpacking".
	The load may be too small.	Add more laundry in the drum.
No water is visible in the drum:	Machines based on modern technology operate very economically using very little water without affecting performance.	

Malfunction	Possible cause	Solution
Machine does not dry or does not dry properly:	The "Time Dry" or the "Dryness Level" degree has not been selected.	Select the drying time or the dryness level degree.
	The water tap is not turned on. (Error code: E 10)	Open the water tap.
	The drain filter is clogged. (Error code: E 20)	Clean the drain filter.
	The machine is overloaded.	Reduce the laundry load in the drum.
	The selected drying program, time or dryness level was not suitable for the laundry.	Select the suitable drying program, time or dryness level for the laundry.
Display time is frozen at the end of drying cycle for more than 30 minutes:	Machine is optimizing the drying cycle according to the laundry type and load size. It will vary for each kind of fabric as the water absorption is different.	This is a normal behavior of the machine and not a cause for concern as it does not compromise its performance.
Remote function does not work:	Registration Data lost or damaged. (Error Code: E R0)	Restart machine by turn Off and turn On again. If problem not solved, please contact Service Centre.

i NOTE

If you are unable to identify or solve the problem, contact our service centre. Before calling service centre, make a note of the model, serial number and purchase date of your machine: the Service Centre will require this information.

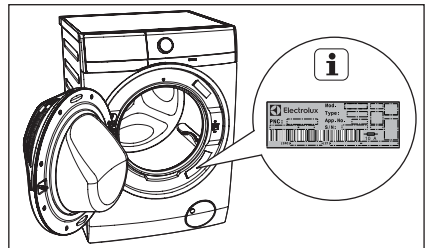

12.2 Emergency Door Opening

In case of power failure or appliance failure, the appliance door remains locked. The wash program continues when power is restored. If the door remains locked in case of failure, it is possible to open it using the emergency unlock feature.

Before opening the door:

⚠ WARNING!

Make sure that the water temperature and the laundry are not hot. Wait until they cool down if necessary.

Make sure that the water level inside the drum is not too high. If necessary, perform an Emergency Drain (see page 34).

Make sure that the drum is not rotating. Wait until the drum stops rotating if necessary.

To open the door proceed as follows:

1. Press the On/Off button to switch the appliance off.
2. Disconnect the mains plug from the mains socket.
3. Open the filter cover.
4. Without touching the door. Insert a small flathead screw driver into the slot on emergency unlock strap (red strap) and pull down twice then pull the door open.
Repeat if unsuccessful.

Note: Do not pull down emergency strap too hard.

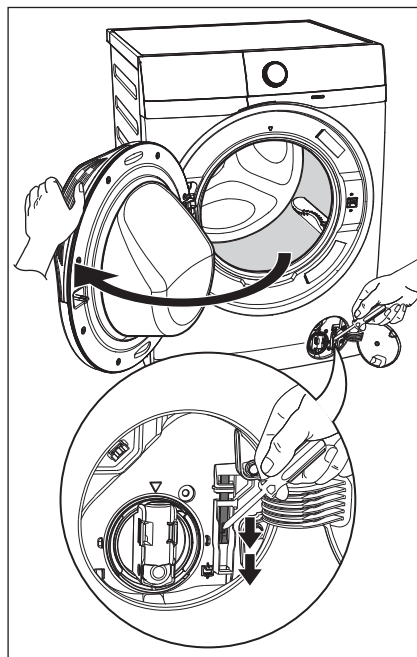

5. Take out the laundry.
6. Close the filter flap.

13. TECHNICAL DATA

Dimensions (Height / Width / Depth)	85 X 60 X 65.9 cm		
Power supply (Voltage / Frequency)	220-240 V~ / 50 Hz		
Total power absorbed	Wash: 2100 W / Dry: 1500 W		
Water supply pressure (Maximum / Minimum)	0.8 MPa / 0.05 MPa		
Maximum dry clothes capacity		Washing	Drying
	Cottons	Max. 1)	7 kg
	Mixed	4 kg	3 kg
	Bedding	3 kg	–
	Baby Care	4 kg	–
	Energy Saver	Max.	7 kg
	Vapour Refresh	1.5 kg	–
	App Program	–	–
	Spin	Max.	7 kg
	Rinse + Spin	Max.	7 kg
	Quick 15	1.5 kg	–
	Daily 60	5.5 kg	4 kg
	Wool 	2 kg	1 kg
Delicates	4 kg	–	
WashDry 60	1 kg	1 kg	
Favourite ☆	–	–	
Spin speed (Maximum / Minimum)	1400 rpm / 400 rpm		

1) Maximum capacity depended on model:

Model EWW1141AEWA : 11 kg

Model EWW1042AEWA : 10 kg

14. INSTALLATION

14.1 Unpacking

CAUTION!

All transit bolts and packing must be removed before using the appliance.

You are advised to keep all transit devices so that they can be refitted if the machine ever has to be transported again.

1. Use gloves. Cut and remove four cut out straps as shown.

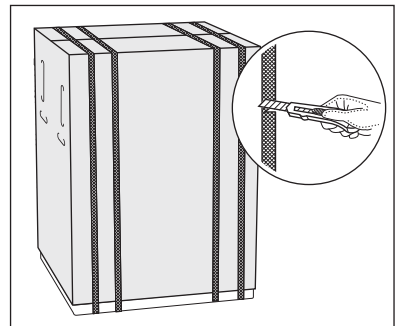

2. Remove the carton box. Remove the polystyrene packaging materials. Remove the plastic bag which cover the machine.

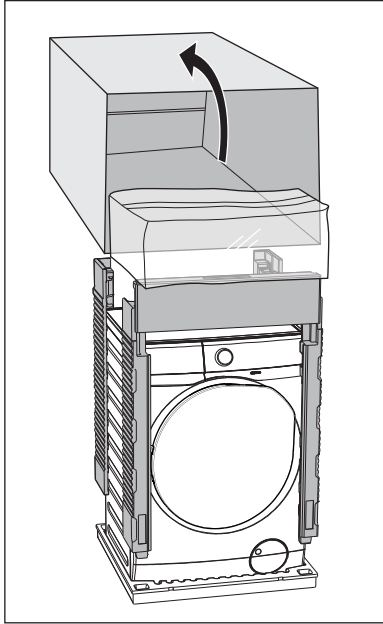

3. Open the door. Remove the polystyrene piece from the door seal and all the items from the drum.

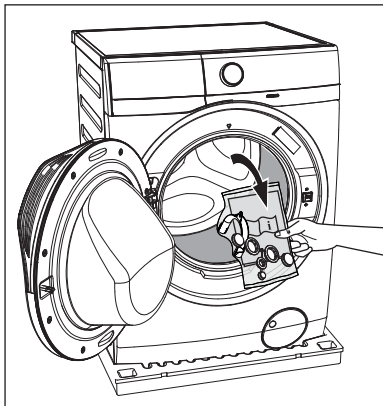

4. Put one of the polystyrene packaging elements on the floor behind the appliance. Carefully put down the appliance with the rear side on it. Make sure not to damage the hoses.

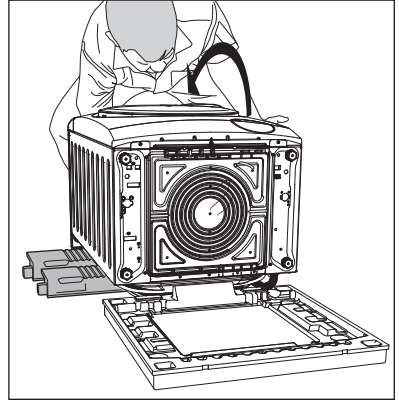

5. Remove the polystyrene base.

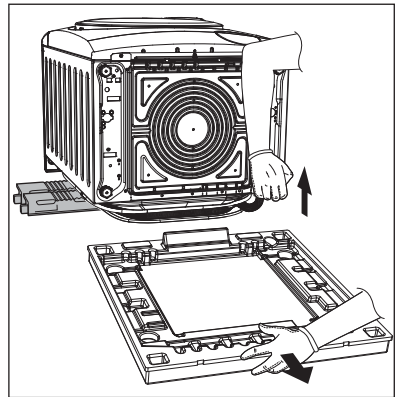

6. Pull up the appliance in vertical position.
7. Remove the power supply cable and the drain and inlet hoses from the hose holders (A) on the rear of the appliance.

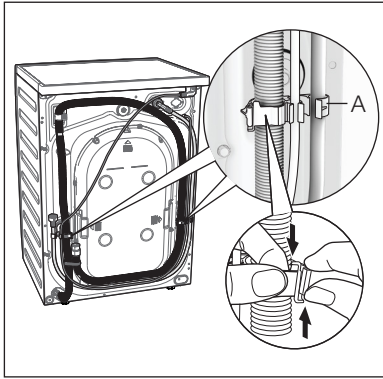

- 8. Remove the three transit bolts.
- 9. Pull out the plastic spacers.

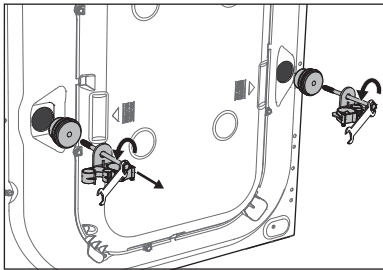
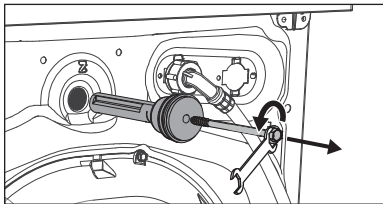

- 10. Put the plastic caps in the holes (X3). You can find these caps in the user manual bag.

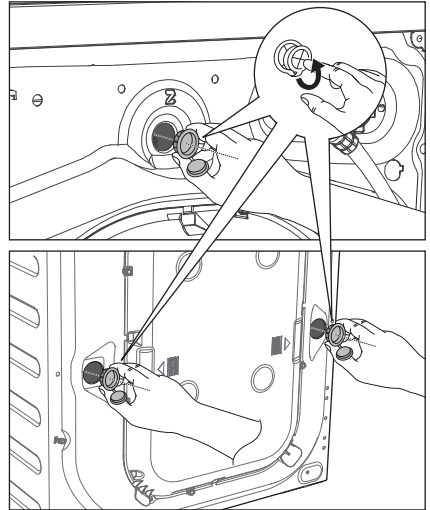
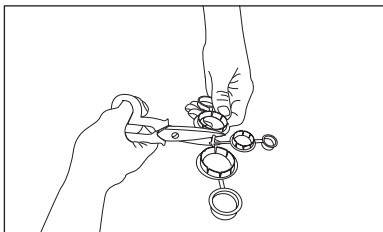

14.2 Positioning

It is important that your Washer-Dryer stands firm and leveled on the floor to ensure correct operation. The appliance must not be installed behind a lockable door, a sliding door or a door with a hinge on the opposite side to avoid restricting the Washer-Dryer door.

Use a spirit level on the top and side of the Washer-Dryer to check the levels.

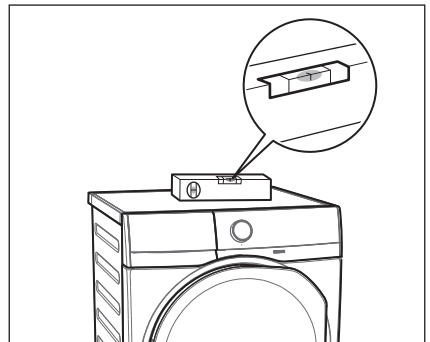

If you do not have a spirit level, as a guide use the edge of a door frame, cupboard or bench to check that the Washer-Dryer is leveled.

Loosen or tighten the feet to adjust the level. A correct adjustment of the appliance level prevents vibration, noise and the movement of the appliance when in operation.

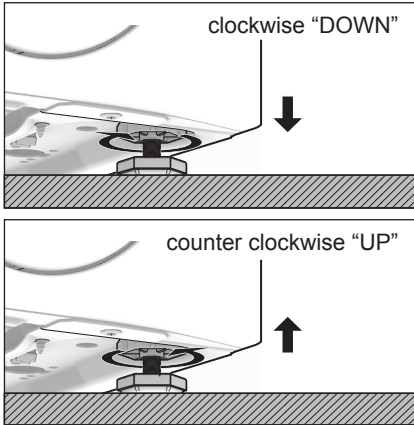

When the Washer-Dryer is levelled, try to rock it from corner to corner. If it does rock, adjust the legs again until it is levelled and does not rock.

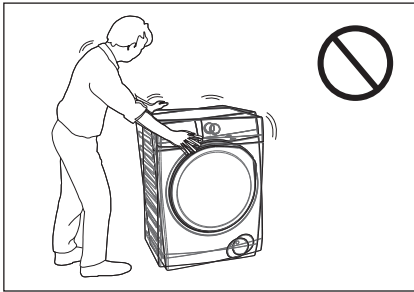

Never place cardboard, wood or similar materials under the machine to compensate for any unevenness in the floor. Install the machine on a flat hard floor. Make sure that air circulation around the machine is not impeded by carpets, rugs etc.

Check that the machine does not touch the wall or cupboard units.

14.3 Water Inlet

Connect the water inlet hose to a tap with 3/4" BSP thread.

Use the hose supplied with the Washer-Dryer. **DO NOT USE OLD HOSES.**

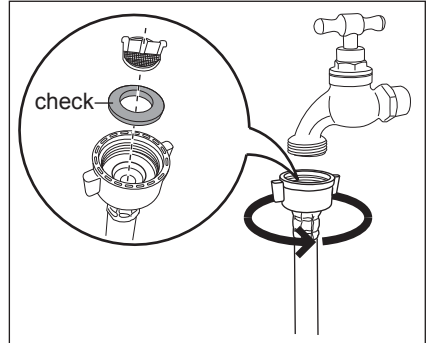

The inlet hose must not be lengthened. If it is too short and you do not wish to move the tap, you will have to purchase a new, longer hose specially designed for this type of use.

Loosen the ring nut to angle the hose to the left or right depending on the position of your water tap. Do not place the inlet hose downwards. After positioning the inlet hose, be sure to tighten the ring nut again to prevent leaks.

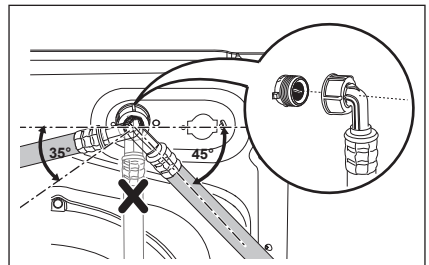

14.4 Water Drainage

The end of the drain hose can be positioned in three ways:

- **Hooked over the edge of a sink**, using the plastic hose guide supplied with the machine.

Fitting Hose Guide

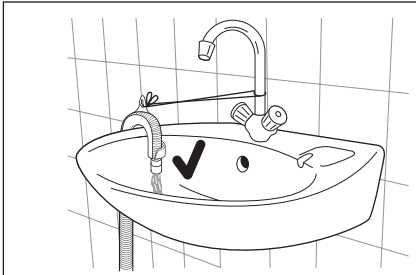
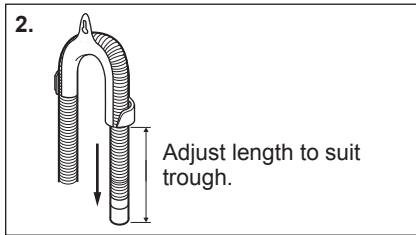
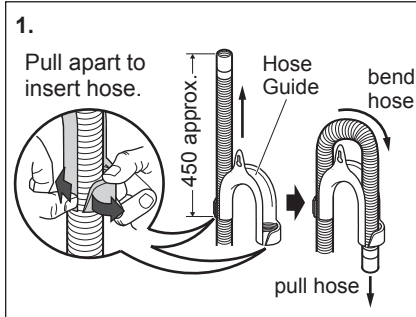

In this case, make sure the end cannot come unhooked when the machine will be emptied. This could be done by tying it to the tap with a piece of string or attaching it to the wall.

• **In a sink, drain pipe branch.**

This branch must be above the trap so that the bend is at least 60 cm above the ground.

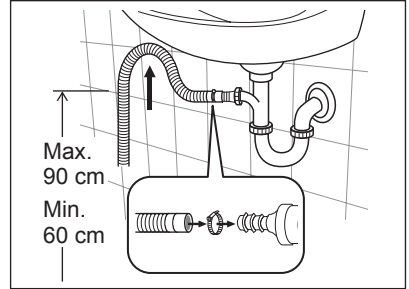

Push the drain hose onto the spigot and secure with a clamp, ensure a loop is formed in the drain hose to prevent waste from the sink entering the appliance.

• **Directly into a drain pipe,** at a height of not less than 60 cm and not more than 90 cm.

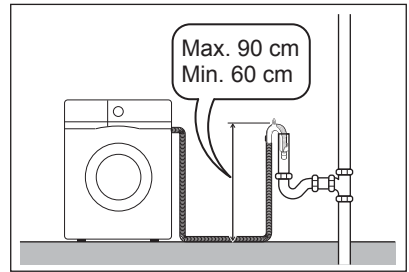

The end of the drain hose must always be ventilated, i.e. the inside diameter of the drain pipe must be larger than the outside diameter of the drain hose.

The drain hose must not be twisted or curled. Run it along the floor; only the part near the drainage point must be raised.

For the correct functioning of the machine, the drain hose must remain hooked on the proper support piece situated on the top part of back side of the appliance.

14.5 Electrical Connection

This machine is designed to operate on a 220-240 V, single-phase, 50 Hz supply.

“An incorrect power supply may void your warranty.”

Check that your domestic electrical installation can take the maximum load required (refer page 40), also taking into account any other appliances in use.



CAUTION!

Connect the machine to an earthed socket outlet.



The manufacturer declines any responsibility for damage or injury through failure to comply with the above safety precaution.



Should the appliance power supply cable need to be replaced, this shall be carried out by our Service Centre.

When the appliance is installed, the power supply cable must be easily accessible.

15. ENVIRONMENT CONCERNS

15.1 Packaging Materials



The materials marked with the symbol  are recyclable.

>PE<=polyethylene

>PS<=polystyrene

>PP<=polypropylene

This means that they can be recycled by disposing them properly in appropriate collection containers.

15.2 Old Machine

Use authorized disposal sites for your old appliance. Help to keep your country tidy!

The symbol  on the product or on its packaging indicates that this product may not be treated as household waste.

Instead it shall be handed over to the applicable collection point for the recycling of electrical and electronic equipment. By ensuring this product is disposed of correctly, you will help prevent potential negative consequences for the environment and human health, which could otherwise be caused by inappropriate waste handling of this product.

For more detailed information about recycling of this product, please contact your local city office, your household waste disposal service or the shop where you purchased the product.

15.3 Ecological Hints

To save water, energy and to help protect the environment, we recommend that you follow these tips:

- Normally soiled laundry may be washed without prewashing in order to save detergent, water and time (the environment is protected too!).
 - The machine works more economically if it is fully loaded.
 - With adequate pre-treatment, stains and limited soiling can be removed; the laundry can then be washed at a lower temperature.
 - Measure out detergent according to the water hardness, the degree of soiling and the quantity of laundry being washed.
-

THÔNG TIN QUAN TRỌNG CÓ THỂ ẢNH HƯỞNG ĐẾN CHÍNH SÁCH BẢO HÀNH CỦA SẢN PHẨM

Việc tuân thủ các hướng dẫn sử dụng trong sách hướng dẫn này là cực kỳ quan trọng đối với sức khỏe và sự an toàn. Việc không tuân thủ nghiêm ngặt các yêu cầu trong sách hướng dẫn này có thể dẫn đến thương tích cá nhân, thiệt hại về tài sản và ảnh hưởng đến khả năng khiếu nại của quý vị theo chính sách bảo hành của nhà sản xuất Electrolux được cung cấp cùng với sản phẩm của quý vị. Sản phẩm phải được sử dụng, cài đặt và vận hành theo sách hướng dẫn này. Quý vị không thể khiếu nại chính sách bảo hành của nhà sản xuất Electrolux trong trường hợp lỗi sản phẩm của quý vị là do không tuân theo sách hướng dẫn này.

CHÚNG TÔI LUÔN NGHĨ VỀ KHÁCH HÀNG

Cảm ơn bạn đã mua sản phẩm của Electrolux. Bạn đã chọn một sản phẩm được kết tinh bởi hàng chục năm kinh nghiệm và đổi mới. Tinh tế và phong cách, sản phẩm được thiết kế dành riêng cho bạn. Vì thế, bất cứ khi nào sử dụng sản phẩm của chúng tôi, bạn cũng có thể tin rằng bạn sẽ luôn có được kết quả tốt nhất qua mỗi lần sử dụng. Chào mừng bạn đến với Electrolux.

Hãy truy cập trang web của chúng tôi để:



Được tư vấn cách sử dụng, thông tin sản phẩm, cách xử lý sự cố và thông tin dịch vụ tại: **www.electrolux.vn**

DỊCH VỤ VÀ CHĂM SÓC KHÁCH HÀNG

Chúng tôi khuyên bạn sử dụng phụ tùng thay thế chính hãng. Khi liên hệ với bộ phận Dịch Vụ, đảm bảo là bạn có sẵn dữ liệu sau đây. Có thể tìm thấy thông tin trên biển thông số. Model, PNC, Số Sê-ri.

Cảnh Báo / Thông Tin Quan Trọng Về An Toàn. Thông tin về môi trường.

Thông tin tổng quan và các lời khuyên.

Thông tin có thể thay đổi mà không cần thông báo.

RoHS
Compliant

Phù hợp qui định về giới hạn hàm lượng hóa chất độc hại (Đáp ứng tiêu chuẩn RoHS)

(Theo Thông tư số 30/2011/TT-BCT, Việt Nam, ngày 10/08/2011)

NỘI DUNG

1. THÔNG TIN VỀ AN TOÀN	3. BẢNG ĐIỀU KHIỂN
1.1 Các Điều Kiện Sử Dụng..... 48	3.1 Mô Tả Bảng Điều Khiển 55
1.2 An Toàn Cho Trẻ Em 49	3.2 Sơ Đồ Chương Trình 56
1.3 An Toàn Chung 49	3.3 Mức Tương Thích Giữa Chương Trình Giặt Và Các Chức Năng Tủy Chọn..... 58
1.4 Lắp Đặt 50	3.4 Chức Năng Tủy Chọn 58
1.5 Sử Dụng..... 50	3.5 Cài Đặt 62
2. MÔ TẢ SẢN PHẨM	3.6 Bắt Đầu/Tạm Dừng (▷), Thêm Quần Áo (☑)..... 63
2.1 Các Bộ Phận 52	4. TRƯỚC KHI SỬ DỤNG LẦN ĐẦU..... 64
2.2 Phụ Kiện 53	
2.3 Load Sensor (Cảm Biến Trọng Lượng) (Chỉ mô hình EWW1141****)..... 54	

5. SỬ DỤNG HÀNG NGÀY (Chỉ dùng để giặt)	11. BẢO TRÌ VÀ VỆ SINH
5.1 Bỏ Đồ Giặt Vào Máy 64	11.1 Vệ Sinh Bên Ngoài..... 75
5.2 Sử Dụng Các Chất Giặt Tẩy..... 65	11.2 Khử Cặn..... 75
5.3 Cài Đặt Tùy Chọn..... 66	11.3 Sau Mỗi Lần Giặt 75
5.4 Bắt Đầu Chương Trình (▶)..... 66	11.4 Giặt Bảo Trì..... 75
5.5 Gián Đoạn Chương Trình 66	11.5 Vệ Sinh Ngăn Đựng Chất Giặt Tẩy..... 75
5.6 Thay Đổi Chương Trình..... 66	11.6 Vệ Sinh Hộc Ngăn 76
5.7 Thay Đổi Tùy Chọn 66	11.7 Vệ Sinh Bơm..... 76
5.8 Mở Cửa..... 67	11.8 Vệ Sinh Bộ Lọc Nạp Nước..... 78
5.9 Cuối Chương Trình 67	11.9 Các Biện Pháp Phòng Ngừa Đóng Băng..... 79
5.10 Khi Hoàn Thành Chương Trình Giặt, Nhưng Có Nước Trong Lồng giặt 68	
5.11 Chế Độ Tạm Dừng Hoạt Động... 68	
6. SỬ DỤNG HÀNG NGÀY - SẤY KHÔ (Chỉ dùng để sấy) 69	12. KHẮC PHỤC SỰ CỐ
	12.1 Nguyên Nhân Có Thể Có..... 80
	12.2 Mở Cửa Khẩn Cấp..... 84
7. SỬ DỤNG HÀNG NGÀY - GIẶT & SẤY KHÔ (Chương Trình Liên Tục)	13. DỮ LIỆU KỸ THUẬT..... 85
7.1 Chương trình giặt + Lựa chọn Mức sấy khô..... 69	14. LẮP ĐẶT
7.2 Chương trình giặt + Lựa chọn thời gian sấy..... 70	14.1 Mờ Gối Thiết Bị..... 86
8. GỢI Ý GIẶT	14.2 Định Vị 88
8.1 Phân Loại Đồ Giặt 71	14.3 Đầu Nạp Nước..... 88
8.2 Nhiệt Độ 71	14.4 Xả Nước 89
8.3 Trước Khi Bỏ Đồ Giặt Vào Máy... 71	14.5 Nối Điện 90
8.4 Trọng Lượng Tối Đa 71	
8.5 Loại Bỏ Vết Bẩn 71	15. CÁC VẤN ĐỀ VỀ MÔI TRƯỜNG
8.6 Các loại Chất Giặt Tẩy Và Lượng Chất Giặt Tẩy 72	15.1 Vật Liệu Đóng Gói..... 91
9. GỢI Ý SẤY KHÔ	15.2 Máy Cũ..... 91
9.1 Chuẩn Bị Chu Trình Sấy..... 73	15.3 Gợi Ý về Hệ Sinh Thái 91
9.2 Giặt Không Thích Hợp Cho Sấy.. 73	
9.3 Chỉ Dẫn Trên Nhãn Quần Áo..... 73	16. ☁ THIẾT LẬP KẾT NỐI WI-FI 92
9.4 Thời gian của chu trình sấy..... 73	
9.5 Sấy Khô Thêm 73	
10. CÁC BIỂU TƯỢNG MÃ GIẶT QUỐC TẾ 74	

1. THÔNG TIN VỀ AN TOÀN

1.1 Các Điều Kiện Sử Dụng

Thiết bị này nhằm sử dụng trong các ứng dụng gia dụng và tương tự như:

- Khu vực nhà bếp của nhân viên trong các cửa hàng, văn phòng và các môi trường công tác;
- Các trang trại;
- Dành cho khách trong khách sạn, nhà trọ, và các khu vực nhà ở cùng loại;
- Cho khu vực ngủ và ăn sáng;
- Khu vực sử dụng chung trong các tòa nhà căn hộ, hoặc ở các khu vực giặt lấy ngay.



CẢNH BÁO! Không được nối thiết bị bằng một dụng cụ bật tắt bên ngoài ví dụ bộ đặt giờ, hoặc kết nối với một đường dây thường xuyên bị bật tắt.

Vì sự an toàn của bạn và để đảm bảo sử dụng phù hợp, trước khi cài đặt và sử dụng lần đầu thiết bị này, hãy đọc tài liệu hướng dẫn sử dụng này, gồm các gợi ý và cảnh báo.

Để tránh sai sót và tai nạn không cần thiết, điều quan trọng là cần đảm bảo rằng tất cả những người sử dụng thiết bị hoàn toàn quen với với hoạt động và các tính năng an toàn của thiết bị.

Giữ lại các hướng dẫn này và đảm bảo rằng các hướng dẫn này vẫn đi kèm thiết bị nếu thiết bị được di chuyển hoặc bán để tất cả những ai sử dụng thiết bị đến hết thời hạn sử dụng sẽ được thông báo phù hợp về việc sử dụng và an toàn của thiết bị.

1.2 An Toàn Cho Trẻ Em

- Máy giặt này được thiết kế không phải để trẻ em hoặc người khuyết tật sử dụng mà không có sự giám sát.
- Trẻ nhỏ phải được giám sát để đảm bảo chúng không nghịch phá thiết bị này.
- Các bao bì đóng gói (ví dụ như các tấm nhựa, xốp) có thể gây nguy hiểm cho trẻ em – nguy hiểm nghẹt thở! Để xa tầm với của trẻ em.
- Giữ tất cả Chất giặt tẩy ở nơi an toàn ngoài tầm tay trẻ.
- Hãy đảm bảo rằng trẻ em hoặc vật nuôi không leo vào bên trong lồng giặt.
- Máy này được cung cấp tùy chọn Khóa Trẻ Em () nhằm tránh trường hợp trẻ em nghịch phá bằng điều khiển (vui lòng xem trang 63).

1.3 An Toàn Chung

- Việc thay đổi thông số hay tìm cách điều chỉnh sản phẩm này dưới bất kỳ hình thức nào sẽ gây nguy hiểm.
- Trong suốt chương trình giặt ở nhiệt độ cao, tấm kính cửa có thể trở nên nóng. Đừng chạm vào đó !
- Hãy đảm bảo rằng vật nuôi nhỏ không leo vào bên trong lồng giặt. Để tránh tình huống này, hãy kiểm tra lồng giặt trước khi sử dụng thiết bị.
- Bất kỳ đồ vật nào chẳng hạn như đồng xu, ghim an toàn, đinh, ốc vít, đá hay bất kỳ vật nào cứng, sắc đều có thể gây ra hư hỏng lớn và không được bỏ vào máy.
- Giặt những đồ vật nhỏ chẳng hạn như vớ, dây buộc, dây lưng giặt được, v.v. trong túi giặt hoặc bao gối vì những đồ vật đó có thể trôi xuống giữa lồng giặt và khoảng bên trong.
- Chỉ sử dụng liều lượng nước xả mềm vải và chất giặt tẩy theo khuyến nghị. Nếu bạn cho quá nhiều các chất này, vải hoặc thiết bị có thể bị hỏng. Hãy tham khảo khuyến nghị số lượng của hãng sản xuất.
- Không được sử dụng máy giặt để giặt những thứ có chứa xương cá voi, vải không có viền hoặc vải bị rách.

- Luôn rút phích cắm của thiết bị và tắt nguồn nước sau khi sử dụng, vệ sinh và bảo trì.
- Thiết bị này không dành cho sử dụng bởi những người (kể cả trẻ em) có thể lực, khả năng giác quan hoặc tâm thần yếu, hoặc thiếu kinh nghiệm và kiến thức, trừ khi họ được giám sát hoặc hướng dẫn về cách sử dụng thiết bị bởi người chịu trách nhiệm về sự an toàn của họ.
- Bạn không được tìm cách tự sửa máy trong bất kỳ trường hợp nào. Công việc sửa chữa do những người thiếu kinh nghiệm thực hiện có thể gây ra thương tích hoặc hư hỏng nghiêm trọng. Liên hệ Trung Tâm Dịch Vụ địa phương của bạn. Luôn yêu cầu sử dụng linh kiện thay thế chính hãng.

1.4 Lắp Đặt

- Thiết bị này có trọng lượng lớn. Cần phải cẩn thận khi di chuyển thiết bị.
- Khi mở gói thiết bị, hãy kiểm tra xem nó có bị hư hỏng không. Nếu có nghi ngờ, không được sử dụng thiết bị và liên hệ Trung Tâm Dịch Vụ.
- Tất cả bulông đóng gói và vận chuyển phải được tháo ra trước khi sử dụng. Sản phẩm và tài sản có thể bị hư hỏng nặng nếu không tuân theo hướng dẫn này. Xem mục liên quan trong tài liệu hướng dẫn sử dụng.
- Sau khi lắp đặt thiết bị, hãy kiểm tra để đảm bảo thiết bị không ép lên ống nạp và ống xả và mặt bàn không đè lên dây điện.
- Nếu máy được đặt trên sàn trải thảm, hãy điều chỉnh các chân để cho không khí lưu thông tự do.
- Hãy luôn đảm bảo rằng không có nước rò rỉ từ các ống dây và các đầu nối sau khi lắp đặt.
- Bất kỳ công việc lắp ống nào cần để lắp đặt thiết bị này cũng phải được tiến hành bởi một thợ ống nước có năng lực.

- Bất kỳ công việc điện nào cần để lắp đặt thiết bị này cũng phải được tiến hành bởi thợ điện có đủ điều kiện.



Có thể bị điện giật! nếu máy không được tiếp đất. KHÔNG chạm vào quần áo ướt và phần kim loại.



Vì lý do an toàn, không sử dụng bộ điều hợp kép, dây nối dài và bộ điều hợp đa phích cắm.

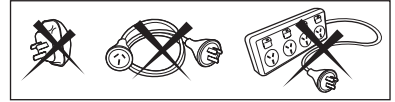

1.5 Sử Dụng

- Chỉ giặt các loại vải cho phép giặt bằng máy giặt. Tuân thủ các hướng dẫn trên từng nhãn quần áo.
- Không cho quá nhiều đồ vào thiết bị. Xem mục liên quan trong tài liệu hướng dẫn sử dụng.
- Trước khi giặt, hãy đảm bảo rằng tất cả các túi quần áo đều rỗng và các nút áo, khóa kéo đã được kéo. Tránh giặt các món đồ bị sờn hay rách và xử lý các vết ố chẳng hạn như sơn, mực, gi và cỏ trước khi giặt.
- Không được giặt quần áo đã tiếp xúc với các sản phẩm dùng dầu để bay hơi bằng máy. Nếu dùng nước tẩy để bay hơi, phải cẩn thận để đảm bảo rằng nước tẩy đã được loại bỏ khỏi quần áo trước khi bỏ vào máy.
- Không được kéo dây điện để rút phích cắm ra khỏi ổ cắm; hãy luôn cầm vào phích cắm.
- Không được sử dụng máy giặt nếu dây nguồn, bảng điều khiển, bề mặt làm việc hay bộ máy bị hư hỏng để có thể tiếp cận phía bên trong của máy giặt.
- Vì một số loại chăn và chăn nhồi bông cần được giặt/sấy khô trong máy giặt công nghiệp cỡ lớn vì kích thước của chúng, vui lòng kiểm tra lại với nhà sản xuất về đồ cần giặt trước khi giặt/sấy khô bằng máy giặt gia dụng.
- Người sử dụng cần luôn luôn kiểm tra rằng không để quên bật lửa gas (dùng một lần hoặc loại khác) trong quần áo của mình.

- Không bao giờ sấy quần áo đã tiếp xúc với hóa chất như dung dịch làm sạch khí. Những chất này có tính chất dễ bay hơi và có thể gây nổ. Chỉ quay đồ khô mà đã được giặt bằng nước hoặc cần hóng gió.
- Không được để lại khay cấp bột giặt bằng nhựa trong lồng trong quá trình sấy khô, vì nhựa được sử dụng không có thiết kế chịu được nhiệt. Nếu bạn muốn giặt sơ bộ để sấy khô bạn cần sử dụng khay cấp bột giặt thông thường.



THẬN TRỌNG!

- Không bao giờ được dùng máy giặt sấy kết hợp trước khi kết thúc chu kỳ sấy khô trừ khi mọi đồ giặt được lấy ra nhanh chóng và trải rộng ra để nhiệt được tiêu tán đi.
- Không sấy khô quần áo bằng máy giặt sấy kết hợp với dung môi làm sạch khô. Cũng không được sử dụng các sản phẩm tăng cường cho đồ giặt trong chu kỳ sấy khô.

Để giảm thiểu nguy cơ cháy trong máy giặt sấy kết hợp, cần tuân theo các điều sau:

- Đồ bị dính hoặc ngấm dầu thực vật hoặc dầu ăn sẽ gây nguy cơ cháy và không được để vào máy giặt sấy kết hợp. Đồ bị ảnh hưởng của dầu có thể bốc cháy một cách tự nhiên, đặc biệt khi tiếp xúc với các nguồn nhiệt như trong máy giặt sấy kết hợp. Các đồ giặt khi ẩm lên, gây ra quá trình ô xy hóa có thể sinh ra nhiệt. Nếu nhiệt không thoát ra được, đồ giặt có thể bị nóng tới mức bắt lửa. Chồng, xếp hoặc chất đồ bị ảnh hưởng bởi dầu có thể ngăn không cho nhiệt thoát ra vì vậy có nguy cơ gây cháy.
- Nếu không thể tránh được việc đồ vải có dính dầu thực vật hoặc dầu ăn hoặc đã bị nhiễm các sản phẩm chăm sóc tóc bị đặt vào máy giặt sấy kết hợp thì chúng cần được giặt trước bằng nước nóng với nhiều bột giặt hơn - việc này sẽ làm giảm, nhưng không loại bỏ được nguy cơ. Chu kỳ 'làm mát' của máy giặt sấy kết hợp được sử dụng để làm giảm nhiệt độ của đồ giặt. Không được bỏ đồ giặt ra khỏi máy giặt sấy kết hợp hoặc chồng hoặc xếp khi còn nóng.
- Các đồ giặt đã được làm sạch, giặt sạch hoặc ngâm trước vào dầu xăng/xăng, dung môi làm sạch khô hoặc các chất gây cháy nổ khác không được đặt vào trong máy giặt sấy kết hợp.
- Các chất có khả năng gây cháy cao thường được sử dụng trong môi trường gia đình bao gồm a-xê-tôn, rượu biến tính, dầu xăng/xăng, ke-rô-zin, hóa chất tẩy bản (một số thương hiệu), nhựa thông, sáp và sáp tẩy.
- Các đồ giặt có chứa cao su xốp (còn gọi là bột cao su) hoặc đồ vật tương tự kết cấu cao su, như vải không được sấy khô trong máy giặt sấy kết hợp ở chế độ nhiệt.
- Khi bị làm nóng, vải bột cao su có thể sinh ra lửa do bị đốt cháy một cách tự nhiên.
- Các chất làm mềm vải hoặc sản phẩm tương tự không được sử dụng trong máy giặt sấy kết hợp để loại trừ tác dụng của điện tĩnh trừ khi việc làm này được khuyến nghị cụ thể bởi nhà sản xuất chất làm mềm vải hoặc sản phẩm.
- Đồ lót có chứa vật gia cố bằng kim loại không được đặt vào trong máy giặt sấy kết hợp. Có thể làm hỏng máy giặt sấy kết hợp nếu các vật gia cố bằng kim loại lỏng ra trong quá trình sấy khô, có thể sử dụng giá sấy khô cho các đồ giặt như vậy.
- Các đồ bằng nhựa như mũ tắm hoặc khăn ăn em bé không thấm nước không được đặt vào trong máy giặt sấy kết hợp.

2. MÔ TẢ SẢN PHẨM

2.1 Các Bộ Phận

Nắp Máy

Ngăn Đựng Chất
Giặt Tẩy /
Chất Làm Mềm Vải
(Tham khảo trang 65)

Bảng Điều Khiển
(Tham khảo trang 55)

Cửa

Vỏ Máy

Tấm Mặt Trước

Bộ Lọc Bơm Xả
(Tham khảo trang 76)

Điều chỉnh Mức
Độ Chân Trước

Bulông Vận Chuyển

Dây Điện

Ống Nạp Nước
(Tham khảo trang 88)

Bulông Vận Chuyển +
Giá Đỡ Ống

Bulông Vận Chuyển +
Giá Đỡ Ống

Ống Xả
(Tham khảo trang 89)

Điều chỉnh Mức Độ
Chân Đằng Sau

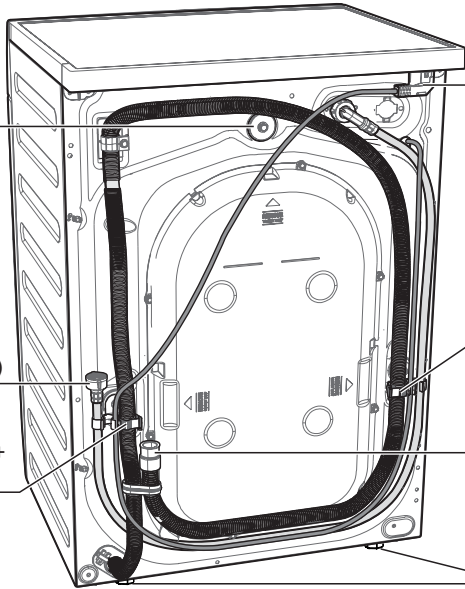
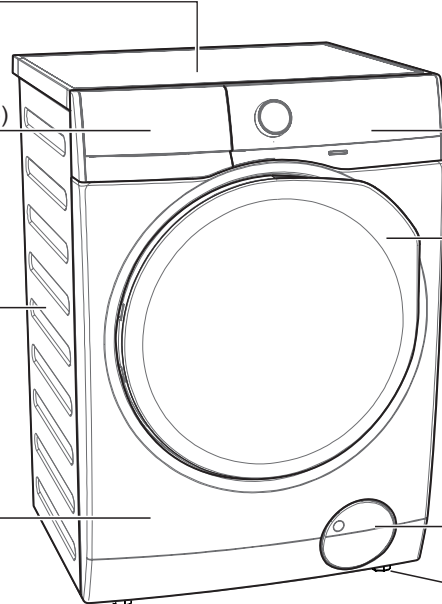

Ngăn Đựng Chất Giặt Tẩy/Chất Làm Mềm Vải
(Tham khảo trang 65, 75)

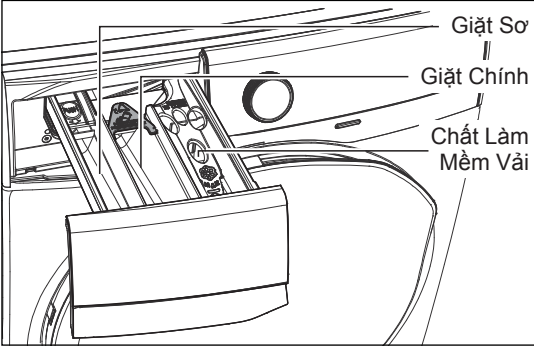

Cửa Máy Giặt (Khi Mở)
(Tham khảo trang 64)

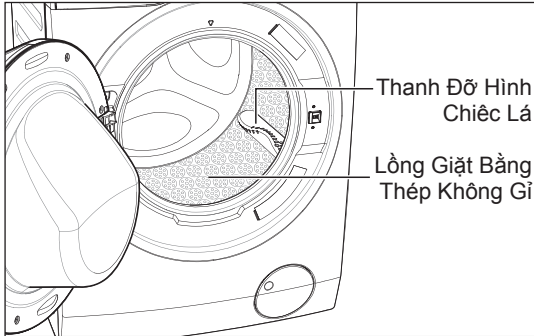

Bộ Lọc Bơm Xả (Khi Mở)

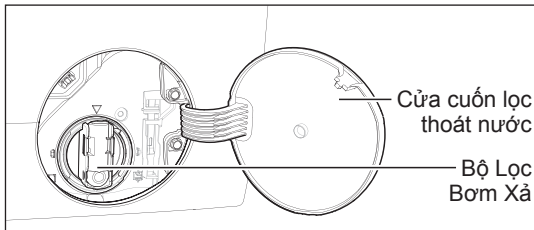

Điều Chỉnh Mức Độ Chân

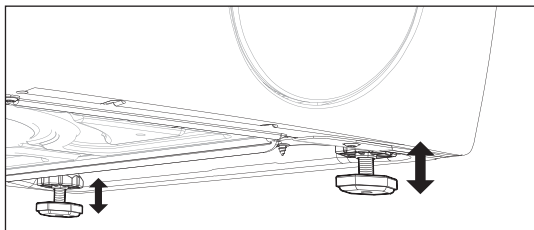

Bulông Vận Chuyển

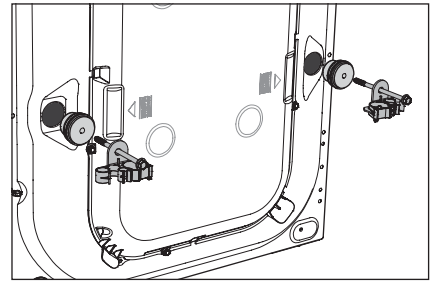
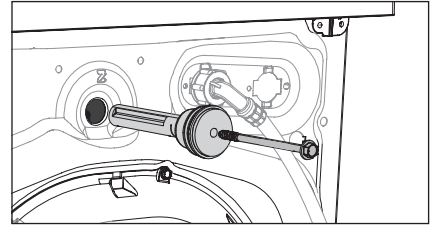

! CHÚ Ý! Phải tháo tất cả các bulông vận chuyển (3 Cái) trước khi sử dụng thiết bị.

2.2 Phụ Kiện

Nắp nhựa

Đề đóng các lỗ trên mặt sau của tủ sau khi tháo các bulông vận chuyển.



Thanh treo ống nhựa

Đề treo ống xả trên mép bồn.

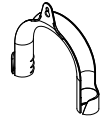

2.3 Load Sensor (Cảm Biến Trọng Lượng)

(Chỉ mô hình EWW1141***)

Máy này có “Cảm Biến Trọng Lượng” cho biết trọng lượng đồ khô đã được cho vào trong máy và khối lượng đồ khô tối đa được khuyến nghị cho chương trình giặt đã chọn.

- i** Màn hình hiển thị các thông số này khi cửa mở.
- i** Trọng lượng hiển thị trên màn hình hiển thị chỉ là trọng lượng xấp xỉ.
- i** Để vận hành đúng cách bộ cảm biến trọng lượng, kích hoạt thiết bị và đặt chương trình giặt **TRƯỚC KHI** bỏ đồ giặt vào lồng giặt.



- Màn hình hiển thị sẽ hiển thị “ MAX ” (Đã bỏ xong đồ vào máy) khi đã đạt giới hạn tối đa đối với chương trình đã chọn.
- Trên màn hình hiển thị, trọng lượng đồ giặt cập nhật theo các bước 0,5 kg.
- Trọng lượng là thông số chung thay đổi theo loại đồ giặt.
- Nếu bạn vượt quá giới hạn trọng lượng tối đa của một chương trình, biểu tượng “ MAX ” sẽ bắt đầu nhấp nháy miễn là tải trong trống lớn hơn tải được đề nghị, ngay cả sau khi cánh cửa được đóng lại.

3. BẢNG ĐIỀU KHIỂN

3.1 Mô Tả Bảng Điều Khiển

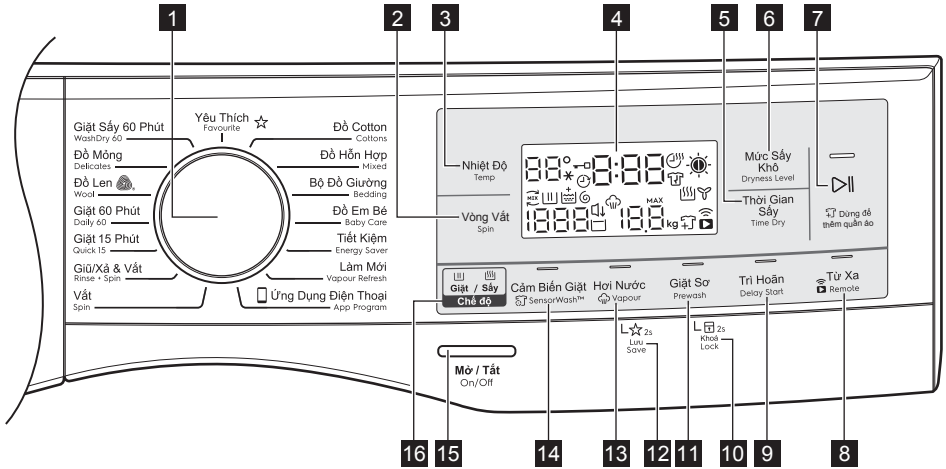

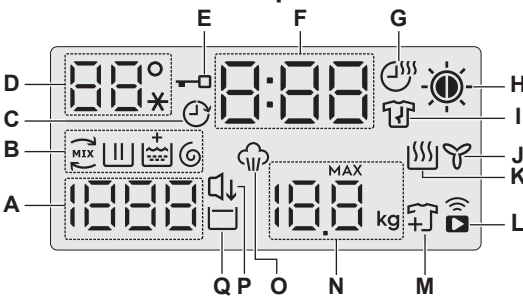

- | | |
|--|---|
| <ul style="list-style-type: none"> 1 Nút Chọn Chương Trình 2 Phím Chọn Vòng Vắt 3 Phím Cài Đặt Nhiệt Độ 4 Màn Hình Hiển Thị 5 Phím Chọn Chức Thời Gian Sấy (Time Dry) 6 Phím Chọn Chức Mức Sấy Khô (Dryness Level) 7 Bắt Đầu/Tạm Dừng, Thêm Quần Áo 8 Nút Cảm Ứng Điều Khiển Từ Xa | <ul style="list-style-type: none"> 9 Phím Chọn Chức Trì Hoãn 10 Tùy Chọn “Khóa Trẻ Em” 11 Phím Chọn Chức Giặt Sơ 12 Lưu Chương Trình Yêu Thích 13 Phím Chọn Chức Hơi Nước 14 Nút Cảm Ứng Cảm Biến Giặt 15 Nút Mở/Tắt 16 Phím Chọn Chế độ Giặt/Sấy |
|--|---|

Màn Hình Hiển Thị



- A) Tốc Độ Vắt**
- B) Biểu Tượng Giai Đoạn Giặt:**
 - Giai đoạn trộn Ultramix
 - Giặt Xả
 - Vắt
- C) Biểu Tượng Trì Hoãn**
- D) Nhiệt Độ Giặt**
(Biểu tượng “*” tương ứng với Biểu Tượng Nhiệt Độ Phòng)
- E) Biểu Tượng Khóa Cửa**
- F) Thời Gian Chu Kỳ Giặt**
- G) Biểu Tượng Thời Gian Sấy**
- H) Biểu Tượng Mức Sấy Khô**
 - Sấy Khô Thêm
 - Chế Độ Sấy Cho Vải Cotton
 - Chế Độ Sấy Khô Dễ Ủi/Là
- I) Biểu Tượng Giai Đoạn Làm Phẳng**
- J) Biểu Tượng Làm Ngọt**
- K) Biểu Tượng Sấy Khô**
- L) Biểu Tượng Điều Khiển Từ Xa**
- M) Biểu Tượng Thêm Quần Áo**
- N) Công Suất Giặt Tối Đa Của Chương Trình Đã Chọn**
- O) Hơi Nước**
- P) Biểu Tượng Yên Tĩnh Hơn (Chỉ mô hình EWW1141***)**
- Q) Biểu Tượng Hoãn Xả**

3.2 Sơ Đồ Chương Trình

Chương Trình; Nhiệt Độ	Tốc Độ Vắt Tối Đa	Trọng Lượng Quần Áo Tối Đa (Quần Áo Khô)		Loại Quần Áo Cho Vào Và Độ Bền Của Quần Áo
		Giặt	Sấy Khô	
Cottons (Đồ Cotton); Lạnh đến 90°C	1400 vòng/phút	Max. ¹⁾	7 kg	Áp dụng cho đồ trắng và vải cotton.
Mixed (Đồ Tổng Hợp); Lạnh đến 60°C	1200 vòng/phút	4 kg	3 kg	Vải tổng hợp hoặc hỗn hợp.
Bedding (Tấm Trải Giường); Lạnh đến 60°C	800 vòng/phút	3 kg	–	Chương trình đặc biệt cho chăn tổng hợp, chăn lông, tấm trải giường, v.v...
Baby Care (Đồ Trẻ Em); Lạnh đến 40°C	1200 vòng/phút	4 kg	–	Quần áo cotton của trẻ nhỏ và hàng dệt mỏng manh bị bẩn thông thường.
Energy Saver (Chế Độ Tiết Kệm Điện); 40°C và 60°C ²⁾	1400 vòng/phút	Max.	7 kg	Đồ trắng và bền màu, vải bông bị bẩn thông thường. Đặt chương trình này để có kết quả giặt tốt và giảm điện năng tiêu thụ. Thời gian của chương trình giặt được lâu hơn.
Vapour Refresh (Làm Mới)	–	1.5 kg	–	– Chu kỳ này loại bỏ mùi hôi và vuốt thẳng đồ giặt.  Chu kỳ này không cần phải thêm chất tẩy rửa.
 App Program (Ứng Dụng Điện Thoại)	–	–	–	– Quý vị có thể gửi bất kỳ chương trình bổ sung nào từ Ứng Dụng Di Động để lưu trữ ở vị trí chương trình này và có thể gọi nó ra sử dụng mỗi khi quý vị xoay núm chương trình đến vị trí này. Có thể thực hiện việc này thông qua Ứng Dụng.  Chương trình “Out Door” là chương trình được lưu trữ mặc định từ nhà máy.
Spin (Vắt)	1400 vòng/phút	Max.	7 kg	Để vắt đồ giặt và xả nước trong thùng giặt.
Rinse + Spin (Xả + Vắt)	1400 vòng/phút	Max.	7 kg	Để xả và vắt đồ giặt.
Quick 15 (Giặt Nhanh 15 Phút); 30°C	800 vòng/phút	1.5 kg	–	– Vải tổng hợp và hỗn hợp. Vết bẩn sáng màu và các đồ cần làm mới.
Daily 60 (Giặt 60 Phút); 30°C đến 60°C	1400 vòng/phút	5.5 kg	4 kg	Quần áo cotton màu, ví dụ như áo sơ mi, áo kiểu, khăn tắm và đồ lót có mức độ bẩn bình thường.

Chương Trình; Nhiệt Độ	Tốc Độ Vắt Tối Đa	Trọng Lượng Quần Áo Tối Đa (Quần Áo Khô)		Loại Quần Áo Cho Vào Và Độ Bền Của Quần Áo
		Giặt	Sấy Khô	
Wool  (Len); Lạnh đến 40°C	1200 vòng/ phút	2 kg	1 kg	Chương trình đặc biệt cho quần áo len mang nhãn “Len mới nguyên chất , không co, giặt máy được”.
Delicates (Đồ Mỏng); Lạnh đến 40°C	1200 vòng/ phút	4 kg	–	Vải nhạy cảm như hàng dệt acrylic, sợi vitcô, các mặt hàng bằng vải poliexte.
WashDry 60 (Giặt Sấy 60 Phút); 30°C, 40°C	1200 vòng/ phút	1 kg	1 kg	Chương trình giặt và sấy liên tục cho 3 - 5 áo sơ mi với độ bền nhẹ.
Favourite (Yêu Thích)	–	–	–	Mở lại lại chương trình Yêu Thích của bạn.

1) Công suất tối đa phụ thuộc vào mô hình:

Mô hình EWW1141AEWA : 11 kg

Mô hình EWW1042AEWA : 10 kg

2) Chương trình “Energy Saver” với tùy chọn Nước 60°C đã chọn được khuyến nghị cho khối lượng đầy vải bông bản thông thường và là chương trình ghi nhãn thông số năng lượng.

Chăm Sóc Trang Phục của Woolmark - Xanh Dương



Chu trình giặt len của máy này đã được Công Ty Woolmark phê chuẩn để giặt quần áo len được dán nhãn là “giặt tay” miễn là quần áo được giặt theo hướng dẫn của nhà sản xuất máy giặt này. Làm theo nhãn chăm sóc trang phục để hong khô và các hướng dẫn giặt khác. M1361

Biểu tượng Woolmark là dấu Chứng Nhận ở nhiều quốc gia.

3.3 Mức Tương Thích Giữa Chương Trình Giặt Và Các Chức Năng Tùy Chọn

Chương Trình	Tùy Chọn								
	No Spin	Rinse Hold	Extra ³⁾ Silent	Dryness ²⁾ Level	Time ²⁾ Dry	Delay Start	Prewash	Vapour ¹⁾	Sensor Wash
Cottons	○	○	○	○	○	○	○	○	○
Mixed	○	○	○	○ ⁴⁾	○	○	○	○	○
Bedding	○	×	×	×	×	○	×	○	○
Baby Care	○	○	○	×	×	○	○	○	○
Energy Saver	○	○	×	○	○	○	○	○	×
Vapour Refresh	×	×	×	×	×	○	×	○	×
App Program	-	-	-	-	-	-	-	-	-
Spin	○	×	×	○	○	○	×	×	×
Rinse + Spin	○	○	×	○	○	○	×	×	×
Quick 15	○	○	×	×	×	○	×	×	×
Daily 60	○	○	×	○	○	○	×	×	×
Wool	○	○	○	×	○	○	×	×	×
Delicates	○	○	○	×	×	○	○	○	○
WashDry 60	×	×	×	×	×	○	×	×	×
Favourite	-	-	-	-	-	-	-	-	-

1) Chức năng Vapour (Hơi Nước) chỉ có thể được kết hợp với nhiệt độ 40 tới 90 °C.

2) Không chọn tốc độ vắt THẤP HƠN tốc độ được thiết bị đề xuất để tránh thời gian sấy khô quá lâu nhờ vậy tiết kiệm được năng lượng. Trong bất kỳ trường hợp nào, việc giảm tốc độ vắt cũng chỉ có thể thực hiện được sau khi chọn sấy khô.

3) Tùy chọn “Extra Silent”, chỉ trong mô hình EWW1141***.

4) Chương trình này có thể chỉ chọn “Cupboard Dry” tùy chọn.

3.4 Chức Năng Tùy Chọn

Phím Chọn Chức Chế độ Giặt/Sấy (Wash/Dry Mode)

Phím chọn chức này được sử dụng để chọn chế độ chương trình cho máy của bạn. Chế độ chương trình có sẵn là:

- Chế Độ - Chỉ Giặt (Mặc Định)
- Chế Độ Giặt Và Sấy
- Chế Độ - Chỉ Sấy

i Nếu một chế độ không tương thích với chương trình lựa chọn, biểu tượng “---” sẽ nhấp nháy trên màn hình cùng với âm thanh còi.

i Chỉ có thể thay đổi chương trình đang chạy bằng cách tắt thiết bị.

Phím Cài Đặt Nhiệt Độ (Temp)

Nhấn phím điều khiển này lặp đi lặp lại để tăng hoặc giảm nhiệt độ giặt nếu bạn muốn giặt đồ giặt tại nhiệt độ khác với nhiệt độ máy giặt gợi ý.

Phím Chọn Vòng Vắt (Spin)

Nhấn phím điều khiển này nhiều lần để tăng hoặc giảm tốc độ vòng vắt nếu bạn muốn vắt đồ giặt của mình ở tốc độ khác tốc độ mà máy giặt đề xuất.

• No Spin --- (Không Vắt)

Tùy chọn không vắt loại bỏ tất cả các giai đoạn vắt và tăng số lần xả.

• Rinse Hold (Ngưng Xả)

Bằng cách chọn chức năng này, nước trong lần xả cuối không bị rút sạch và lồng giặt xoay liên tục để ngăn đồ giặt bị nhăn. Cửa vẫn khóa để cho biết nước phải được xả hết ra.

 Cửa vẫn khóa với nước ở trong thùng giặt. Để tiếp tục chu kỳ bạn phải nhấn ▷|| (Bắt Đầu/Tạm Dừng).

• Extra Silent (Yên Tĩnh Hơn)

(Chỉ mô hình EWW1141***)

Bằng cách chọn tùy chọn này, máy sẽ không xả nước của lần xả/giữ cuối cùng để tránh làm nhăn quần áo giặt. Mọi giai đoạn vắt đều bị chặn hoạt động. Chu kỳ giặt này rất tĩnh, và có thể được chọn hoạt động vào ban đêm hoặc các thời gian thích hợp khác.

 Cửa vẫn khóa với nước ở trong thùng giặt. Để tiếp tục chu kỳ bạn phải nhấn ▷|| (Bắt Đầu/Tạm Dừng).

Phím Chọn Cảm Biến Giặt (SensorWash™)

Chọn chương trình Cảm biến giặt SensorWash để khởi động cảm biến độ bẩn của quần áo và giảm cặn chất giặt tẩy.

 Chương trình Cảm biến giặt SensorWash được bật ở chế độ thường trực. Nếu muốn tắt chức năng cảm biến này, vui lòng nhấn vào màn hình cảm ứng 1 lần (Vui lòng xem bảng "Mức tương thích giữa các chương trình giặt và các chức năng tùy chọn" để thấy các chương trình giặt có thể sử dụng chức năng này)

Khi sử dụng chức năng này, máy giặt sẽ tự động kiểm tra độ bẩn và lượng cặn chất giặt tẩy bám trên quần áo. Máy giặt sẽ tự điều chỉnh thời gian giặt và số lần xả phù hợp để áo quần được giặt sạch hoàn toàn.

Công nghệ cảm biến giặt SensorWash bao gồm 2 cảm biến khác nhau:

1) Cảm biến Turbidity giúp đo lường độ bẩn từ mức độ ít bẩn nhất đến rất bẩn ở giai đoạn bắt đầu chu trình giặt và tự động tính toán thời gian cần thiết để làm sạch vết bẩn khi giặt.

 Thời gian ban đầu thể hiện trên giao diện điều khiển xác định thời gian cần thiết để làm sạch quần áo có độ bẩn cao nhất.

2) Cảm biến Conductivity sẽ kiểm tra lượng cặn chất giặt tẩy còn bám lại sau lần xả đầu tiên và máy giặt sẽ tính toán số lần xả cần thiết (tối đa thêm 2 lần xả) để đảm bảo sạch cặn chất giặt tẩy

 Vui lòng xem hướng dẫn sử dụng chất giặt tẩy tại "loại Chất Giặt Tẩy Và Lượng Chất Giặt Tẩy".

Phím Chọn Chức Năng Hơi Nước (Vapour) (☁️)

Chọn chức năng này sẽ tăng thêm thời gian khoảng 30 phút xoay đồ trong hơi nước trong suốt chu kỳ giặt. Hơi nước giúp sợi vải nở ra để các chất phụ gia giặt đánh bong vết bẩn khó giặt. Chỉ báo của chức năng này sẽ phát sáng.

LƯU Ý:

- Hơi nước không nhất thiết thấy được bên trong thùng giặt trong chu kỳ giặt bằng hơi nước. Hơi nước được tạo ra bên dưới thùng giặt và thẩm thấu qua các lỗ lồng giặt thấm thấu tự nhiên vào trong quần áo.
- Hơi nước có thể không xuất hiện trong toàn chu kỳ giặt hơi nước.
- Chức năng Vapour (Hơi Nước) hiệu quả hơn với quần áo khi lượng đồ cho vào là một nửa tải.
- Cuối chu kỳ Vapour (Hơi Nước) quần áo sẽ ẩm hơn, mềm hơn và tách ra khỏi lồng giặt.



Nếu chức năng Vapour (Hơi Nước) được chọn, nhiệt độ xả sẽ tăng lên.

Trong chu kỳ hơi nước bạn có thể nhận thấy hơi nước thoát ra từ ống xả của máy giặt, điều này là bình thường và không cần quan ngại.

Phím Chọn Chức Năng Giặt Sơ (Prewash) (□)

Chọn tùy chọn này nếu bạn muốn xử lý sơ đồ giặt của mình trước khi giặt chính. Sử dụng tùy chọn này đối với đồ rất bẩn. Chỉ báo của tùy chọn này phát sáng.

Khi bạn đặt chức năng này, hãy cho chất giặt tẩy vào ngăn “□”. Chức năng này làm tăng thời gian của chương trình.

Phím Chọn Chức Năng Trì Hoãn (Delay Start)

Chức năng này cho phép trì hoãn chương trình trong 30 phút, 60 phút hoặc 90 phút và sau đó cứ hàng giờ từ 2 đến 20 giờ. Lệnh trì hoãn mà bạn đã chọn được chỉ ra trên màn hình hiển thị. Thời gian kết thúc sẽ tăng để cho bạn thấy lệnh trì hoãn đã chọn.

Bạn phải lựa chọn chức năng này sau khi đã đặt chương trình và trước khi nhấn nút Start/Pause (Bắt Đầu/Tạm Dừng).

Nếu bạn muốn thêm đồ giặt vào máy trong khoảng thời gian trì hoãn, hãy nhấn phím điều khiển Start/Pause (Bắt Đầu/Tạm Dừng) để đặt máy ở chế độ tạm dừng. Cho đồ giặt vào, đóng cửa và nhấn lại phím điều khiển Start/Pause.

Bạn có thể hủy thời gian hoãn bất kỳ lúc nào, bằng cách nhấn phím điều khiển “Delay Start” (Hoãn Bắt Đầu) nhiều lần cho đến khi màn hình hiển thị thời gian hoãn “□”, sau đó nhấn phím điều khiển Start/Pause (Bắt Đầu/Tạm Dừng).

Nút Cảm Ứng Điều Khiển Từ Xa

Tùy chọn này cho phép quý vị kết nối máy giặt với mạng Wi-Fi và liên kết nó với điện thoại thông minh của quý vị. Bằng chức năng này, quý vị có thể nhận thông báo, kiểm soát và giám sát máy giặt của mình từ thiết bị di động.

Để kết nối máy giặt với điện thoại thông minh của quý vị, quý vị cần:

- Mạng không dây ở nhà có kết nối internet được bật.
- Điện Thoại Thông Minh được kết nối với mạng không dây.

Yêu cầu kỹ thuật WI-Fi:

Tần số	2,4 GHz theo quy định của quốc gia địa phương
Giao thức	IEEE 802.11b/g/n
Công suất tối đa	Theo quy định của địa phương



Khi cửa mở, chức năng điều khiển từ xa không hoạt động

Vui lòng tham khảo tờ rơi đính kèm trong hướng dẫn sử dụng về việc thiết lập kết nối và các cài đặt khác.

Phím Chọn Mức Sấy Khô (Dryness Level)

Bấm phím điều khiển này để cài đặt mức sấy khô cho quần áo của bạn. Màn hình hiển thị tên của mức độ được đặt.

- ☀ Extra Dry (Sấy Khô Thêm)
- ☀ Cupboard Dry (Chế Độ Sấy Cho Vải Cotton)
- ☀ Iron Dry (Chế Độ Sấy Khô Dễ Ủi/Là)

i CHÚ THÍCH

- Mức sấy khô được cài đặt tùy thuộc vào chương trình giặt đã chọn.
- Thời gian tổng cộng là thời gian bao gồm các quy trình giặt + tách rời đồ + sấy, thời gian này được tính trên tải trọng mặc định.

- Khi chương trình kết thúc, thiết bị sẽ tiến hành chu trình chống nhàu trong khoảng 10 phút. Trong thời gian này màn hình sẽ hiển thị thời gian còn lại là “ E 00 ” và cửa máy giặt được đóng lại ().

i Nếu bạn muốn mở cửa trong khi chu trình chống nhàu đang diễn ra hoặc ngừng chu trình này, hãy ấn Start/Pause (Bắt Đầu/Tạm Dừng).

Hướng Dẫn Tùy Chọn Độ Khô

Mức Sấy Khô	Loại Vải	Trọng Tải
Extra Dry (Sấy Khô Thêm); Thích hợp cho khăn tắm hoặc chất liệu tương tự.	Vải Cotton và linen (áo choàng tắm, khăn tắm, v.v...)	đến 7 kg
Cupboard Dry (Dùng Cho Vải Cotton); Thích hợp với đồ cất đi không cần là	Vải Cotton và linen (áo choàng tắm, khăn tắm, v.v...)	đến 7 kg
	Vải tổng hợp và hỗn hợp (áo liền quần, áo choàng, đồ lót, quần áo mặc ở nhà bằng vải linen)	đến 3 kg
Iron Dry (Chế Độ Sấy Khô Dễ Ủi/Là); Thích hợp để ủi/là	Vải cotton và linen (khăn trải giường, khăn trải bàn, áo sơ mi, v.v...)	đến 7 kg

Phím Chọn Thời Gian Sấy (Time Dry) ()

Nếu bạn muốn thực hiện chương trình sấy khô có hẹn giờ, liên tục bấm phím điều khiển này cho đến khi đạt được thời gian theo thiết kế.

i CHÚ THÍCH

- Thời gian sấy tối đa được phép cài đặt tùy thuộc vào chương trình giặt đã chọn.
- Giá trị thời gian cuối cùng là tổng thời gian của chu kỳ giặt và sấy khô (giặt + tách rời đồ + sấy khô).

- Khi chương trình kết thúc, thiết bị sẽ tiến hành chu trình chống nhàu trong khoảng 10 phút. Trong thời gian này màn hình sẽ hiển thị thời gian còn lại là “ E 00 ” và cửa máy giặt được đóng lại ().

i Nếu bạn muốn mở cửa trong khi chu trình chống nhàu đang diễn ra hoặc ngừng chu trình này, hãy ấn Start/Pause (Bắt Đầu/Tạm Dừng).

Hướng dẫn Tự chọn thời gian sấy

Loại vải	Trọng Tải (kg)	Tốc Độ Vắt (vòng/phút)	Thời Gian Đe Xuất (giờ)
Vải cotton và linen (áo choàng tắm, khăn tắm, v.v...).	5 - 7	1400	3 - 4
	3 - 5	1400	2 - 3
	2 - 3	1400	1 - 2
Đồ vải tổng hợp hoặc hỗn hợp (áo liền quần, áo kiểu, đồ lót, quần áo mặc ở nhà bằng vải linen, v.v...).	3	1200	2 - 3
	1	1200	1
Len và len giặt bằng tay được.	1	1200	2

Thời Lượng Của Chu Kỳ Sấy Khô

Thời gian sấy khô có thể thay đổi theo :

- tốc độ vắt cuối cùng;
- mức độ sấy khô yêu cầu (Extra Dry hoặc Cupboard Dry hoặc Iron Dry);
- loại quần áo giặt;
- khối lượng.

Cạn Vải

Sau khi sấy khô các loại vải cotton, như khăn tắm mới, khuyến cáo nên thực hiện chương trình “Rinse” để đảm bảo rằng bất kỳ phần còn sót lại nào có thể còn lại trong lồng giặt được loại bỏ hoàn toàn và không dính vào quần áo đã sấy khô sau đó. Sau mỗi chu kỳ sấy khô, làm sạch thiết bị lọc bơm xả. Xin xem phần bảo dưỡng và vệ sinh trong mục 11.

Sấy Khô Thêm

Nếu quần áo giặt vẫn còn quá ướt khi kết thúc chương trình, đặt một chu kỳ sấy khô ngắn khác.

- Phần cuối cùng trong một chu kỳ của máy giặt - sấy khô diễn ra không có nhiệt (chu kỳ làm nguội). Điều này đảm bảo rằng quần áo giặt sẽ được lấy ra ở nhiệt độ thấp.

• CẢNH BÁO!

Để ngăn ngừa việc hình thành nếp nhăn hoặc sự co rút của vải, tránh sấy khô quá nhiều.

3.5 Cài Đặt

Lưu Chương Trình Yêu Thích (☆)

Có thể lưu các cài đặt chương trình thường xuyên sử dụng (ví dụ: Vải sợi bông, 60°C, 1.200 vòng/phút, với chế độ xử lý trước khi giặt và vắt). Để đặt chương trình/đặt lại chương trình hay dùng bằng lựa chọn của riêng bạn và lưu chương trình đó, thực hiện như sau:

1. Để máy ở chế độ chờ.
2. Chọn cài đặt cho quá trình giặt mong muốn.

3. Để lưu chương trình yêu thích, nhấn và giữ phím “Hơi Nước (☁)” trong 2 giây, và lắng nghe tiếng “BÍP, BÍP” và “Favourite” LED nhấp nháy.

Để chuyển về chương trình giặt hay dùng, lần lượt chọn nút chương trình “Favourite ☆ (Yêu Thích)”. Bạn sẽ thấy thông báo trên màn hình xác nhận đã tải chương trình hay dùng.

-  Không thể lưu chu trình “App Program” dưới dạng Mục ưa thích trên máy.

Tính Năng Child Lock (Khóa Trẻ Em)

Thiết bị của bạn được cung cấp KHÓA AN TOÀN CHO TRẺ EM cho phép bạn không giám sát thiết bị khi đóng cửa mà không phải lo lắng rằng trẻ có thể bị thương hoặc làm hỏng thiết bị.

i Đặt tùy chọn này sau khi nhấn nút cảm ứng Khởi Động/Tạm Dừng.

Đặt tùy chọn Child Lock (Khóa Trẻ Em):

- Để kích hoạt chức năng, nhấn và giữ nút cảm ứng “Prewash” khoảng 2 giây cho đến khi màn hình hiển thị biểu tượng “”.

i Nếu quý vị nhấn bất kỳ nút cảm ứng nào trong khi Khóa Trẻ Em đang được kích hoạt, biểu tượng “” sẽ nhấp nháy trên màn hình hiển thị 3 lần cùng với tiếng còi báo.

i Các nút cảm ứng bị khóa (trừ On/Off (Mở/Tắt).





i Chức năng này vẫn còn bật ngay cả sau khi tắt thiết bị gia dụng.

- Để hủy kích hoạt chức năng, nhấn và giữ nút cảm ứng “Prewash” khoảng 2 giây cho đến khi biểu tượng “” biến mất.

Bật/Tắt âm báo Mở Máy và Giặt Xong

Cài đặt này cho phép bạn bật hoặc tắt âm báo khi mở máy và khi kết thúc chương trình. Ví dụ như, bạn có thể muốn tắt âm báo này khi bạn khởi động một chu kỳ giặt lúc chuẩn bị đi ngủ, để khi máy giặt xong khoảng 1 giờ sau, nó sẽ không làm phiền bạn cả đêm.

i Tiếng bíp cảnh báo lỗi chẳng hạn như các lỗi nghiêm trọng chưa được tắt.

- Để tắt tiếng còi báo, nhấn các nút cảm ứng “SensorWash ” và “Vapour ” đồng thời trong khoảng 3 giây, biểu tượng “” sẽ hiển thị trên màn hình cùng với tiếng còi báo.
- Để quay lại cấu hình mặc định nhấn hai nút cảm ứng này đồng thời khoảng 3 giây, biểu tượng “” sẽ hiển thị trên màn hình cùng với tiếng còi báo.

3.6 Bắt Đầu/Tạm Dừng (), Thêm Quần Áo ()

Phím này có 2 chức năng:

• Bắt Đầu/Tạm Dừng ()

Sau khi bạn chọn chương trình và các tùy chọn mong muốn, nhấn phím này để máy bắt đầu chạy. Đèn hiệu Bắt Đầu/Dừng sẽ ngừng nhấp nháy và vẫn sáng cho đến khi mực nước lên cao hơn mép dưới cửa thì đèn hiệu sẽ TẮT. Nếu bạn đã chọn tùy chọn “Hẹn Giờ Kết Thúc”, đồng hồ sẽ bắt đầu đếm ngược và sẽ hiển thị lên màn hình.

Để dừng chương trình đang chạy, nhấn phím này để dừng máy, đèn hiệu “Bắt Đầu/Tạm Dừng” sẽ nhấp nháy.

Để khởi động lại chương trình từ thời điểm bị dừng, nhấn lại phím này, đèn hiệu “Bắt Đầu/Tạm Dừng” sẽ ngừng nhấp nháy.

• Thêm Quần Áo ()

i Bạn chỉ có thể thêm quần áo nếu đèn “” sáng.

Bạn có thể thêm quần áo bằng cách:

1. Nhấn phím “Start/Pause” để dừng chương trình.
2. Mở máy dừng hoàn toàn trước khi mở cửa (đợi biểu tượng khóa cửa “” tắt đi).
3. Thêm quần áo và đóng cửa.
4. Tiếp tục chương trình bằng cách nhấn lại phím “Start/Pause”.

4. TRƯỚC KHI SỬ DỤNG LẦN ĐẦU

i Trong lúc cài đặt hoặc trước khi lần đầu sử dụng bạn có thể nhận thấy một số nước trong máy. Đây là nước còn sót lại bên trong máy giặt sau khi được thử nghiệm đầy đủ tại nhà máy để đảm bảo rằng máy được giao cho khách hàng trong tình trạng hoàn hảo và không có gì phải lo lắng.

1. Đảm bảo rằng các kết nối điện và nước phù hợp với các hướng dẫn lắp đặt.
2. Cho 2 lít nước vào ngăn bột giặt cho giai đoạn giặt. Việc này kích hoạt hệ thống xả.

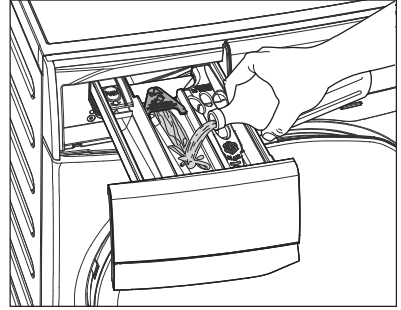

3. Chọn chu kỳ Đò Cotton tại 90 °C, mà không có bất kỳ đồ giặt nào trong máy để loại bỏ tất cả cặn bẩn sinh ra từ lồng giặt sau đó bắt đầu chạy máy.

5. SỬ DỤNG HÀNG NGÀY (Chỉ dùng để giặt)

5.1 Bỏ Đồ Giặt Vào Máy

1. Mở vòi nước.
2. Cắm phích cắm vào ổ cắm điện.
3. Nhấn nút On/Off (Bật/Tắt) để bật máy giặt. Xoay núm này để đặt chương trình. Máy giặt sẽ đưa ra một nhiệt độ và tự động chọn một giá trị vòng vắt được cung cấp cho chương trình bạn đã chọn.

Có thể xoay núm chọn theo chiều kim đồng hồ hoặc ngược chiều kim đồng hồ.

4. Mở cửa bằng cách kéo cần thận tay cầm cửa ra phía ngoài.

Kiểm tra và loại bỏ các vật thể (nếu có) có thể bị mắc kẹt trong lồng.

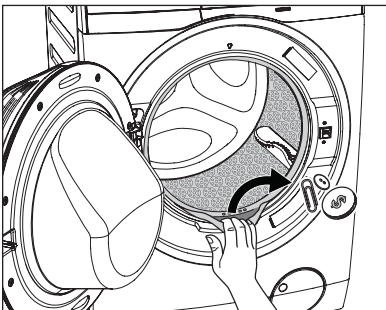

5. Cho đồ giặt vào thùng giặt, từng chiếc một, rủ chúng ra càng nhiều càng tốt. (Tham khảo trang 71 "GỢI Ý GIẶT")
6. Đóng cửa lại.

! Chắc chắn rằng không còn đồ giặt giữa miếng đệm và cửa.

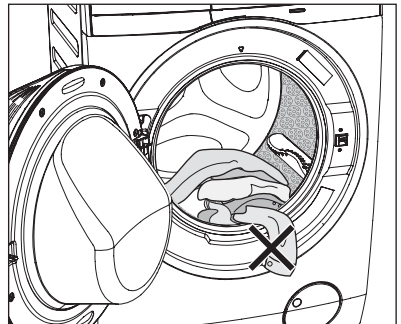



5.2 Sử Dụng Chất Giặt Tẩy

i **QUAN TRỌNG:** Xin vui lòng đọc hướng dẫn sử dụng chất giặt tẩy trong trang 72 trước khi sử dụng.

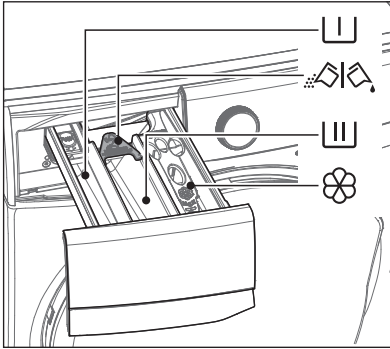
- Ngăn đựng chất giặt tẩy
Ngăn đựng chất giặt tẩy được chia thành ba ngăn.



-  Ngăn **“PREWASH”** (GIẶT SƠ)
Ngăn này chỉ được sử dụng cho bột giặt/nước giặt khi chọn Prewash (Giặt Sơ).
-  Ngăn **“MAIN WASH”** (GIẶT CHÍNH)
Ngăn này được sử dụng cho bột giặt/nước giặt ở tất cả các chương trình.

 Cửa nạp chất tẩy rửa



Đặt xuống:
đối với nước giặt.



Đặt lên:
đối với bột giặt (Cài đặt mặc định).

-  Ngăn **“SOFTENER”** (CHẤT LÀM MỀM VẢI)
Ngăn này được sử dụng cho chất làm mềm vải.

i **Khi sử dụng nước giặt tẩy:**

- Không sử dụng bột giặt dạng gel hoặc đặc.
- Không cho dung dịch nước giặt tẩy nhiều hơn mức tối đa.
- Không đặt giai đoạn **GIẶT SƠ**.
- Không đặt **TRÌ HOÃN**.

- Đo lượng bột giặt và chất làm mềm vải;
 - Kéo ngăn định lượng ra cho đến khi nó dừng lại.
 - Đo lượng bột giặt cần thiết, đổ vào ngăn giặt chính.

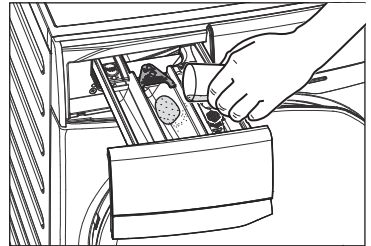

- Nếu bạn muốn thực hiện giai đoạn “Prewash” (Giặt Sơ), hãy đổ vào ngăn được đánh dấu “”.

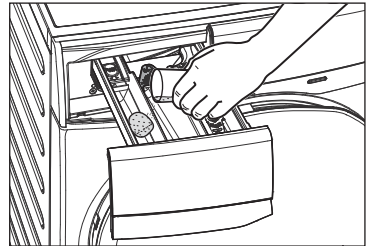

- Nếu cần, đổ chất làm mềm vải vào ngăn được đánh dấu “”.

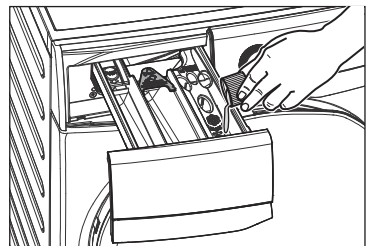

- Đóng ngăn lại một cách nhẹ nhàng.

**CHÚ THÍCH**

Lượng được sử dụng không được vượt quá “MAX” (tối đa) trong ngăn.

Nếu sử dụng nước xả vải ở dạng đặc, bạn nên pha loãng với nước.

**CHÚ THÍCH**

Sau khi hoàn thành chu trình giặt, cặn bột giặt, nước xả và nước có thể vẫn còn trong các ngăn của máy giặt. Bạn nên vệ sinh các ngăn của máy giặt thường xuyên để loại bỏ hết cặn.

5.3 Cài Đặt Tùy Chọn

1. Nếu bạn muốn đồ giặt của mình được vắt hoặc sử dụng nhiệt độ khác với nhiệt độ mà máy giặt gợi ý, nhấn các phím điều khiển “Spin (Vòng Vắt)” và “Nhiệt Độ” lặp đi lặp lại để thay đổi tốc độ vắt và nhiệt độ.

Nhấn các phím điều khiển tùy chọn, nếu bạn muốn giặt đồ với các chức năng đặc biệt.

**CHÚ Ý**

- Có thể kết hợp các chức năng khác nhau tùy thuộc vào chương trình đã chọn.
- Nếu bạn chọn một tùy chọn không tương thích với chương trình giặt đã thiết lập, thông báo “- - -” sẽ nhấp nháy và máy phát ra tiếng bíp.

2. Nếu bạn muốn trì hoãn chương trình giặt, hãy nhấn phím điều khiển tùy chọn “Delay Start” (Trì Hoãn) lặp đi lặp lại để chọn thời gian làm việc máy giặt của bạn.

5.4 Bắt Đầu Chương Trình

(▷||)

Để bắt đầu một chương trình, nhấn phím điều khiển Start/Pause (▷||), Đèn hướng dẫn tương ứng sẽ bật sáng và thời gian mặc định chương trình sẽ được hiển thị trên màn hình.

Sau xấp xỉ 15 phút kể từ lúc bắt đầu chương trình:

- Thiết bị sẽ tự động điều chỉnh thời gian chạy chương trình đã chọn theo loại và kích cỡ khối lượng.
- Màn hình hiển thị sẽ hiển thị thời gian chạy chương trình đã điều chỉnh.

**CHÚ Ý**

Nếu bạn nhấn vào bất kỳ phím nào khi chương trình đang vận hành, màn hình sẽ hiển thị thông báo “- - -” và máy phát ra tiếng bíp. (ngoại trừ phím Bắt Đầu/Tạm Dừng và On/Off)

5.5 Gián Đoạn Chương Trình

- Để tạm dừng, hãy nhấn Start/Pause. Chỉ báo sẽ bắt đầu nhấp nháy.
- Nhấn lại Start/Pause. Chương trình sẽ tiếp tục.

5.6 Thay Đổi Chương Trình

Chỉ có thể thay đổi chương trình đang chạy bằng cách tắt thiết bị.

- Nhấn nút “On/Off” (Mở/Tắt) để huỷ chương trình và tắt thiết bị.
- Nhấn lại nút “On/Off” (Mở/Tắt) để bắt đầu thiết bị.

Bây giờ, bạn có thể đặt một chương trình giặt mới.





Thiết bị sẽ không xả hết nước (ngoại trừ chương trình: Vapour Refresh, Spin, Rinse + Spin, Tub Clean).

5.7 Thay Đổi Tùy Chọn



Có thể thay đổi chỉ một tùy chọn nào đó sau khi đã bắt đầu chương trình.

1. Nhấn phím điều khiển “Bắt Đầu/Tạm Dừng”. Chỉ báo sẽ bắt đầu nhấp nháy.
2. Thay đổi tùy chọn.
3. Nhấn lại “Bắt Đầu/Tạm Dừng”. Chương trình sẽ tiếp tục.

5.8 Mở Cửa

Trong khi chương trình hoặc chức năng Tri hoãn đang hoạt động thì cửa thiết bị đóng và màn hình hiển thị chỉ báo “”. Trước hết đặt máy thành TẠM DỪNG bằng cách nhấn phím điều khiển “Start/Pause” (Bắt Đầu/Tạm Dừng). Đợi cho đến khi chỉ báo khóa cửa “” tắt, sau đó có thể mở cửa.

Nếu chỉ báo khóa cửa “” không tắt, điều này có nghĩa là máy đang nóng lên và mức nước ở trên mép đáy cửa hoặc Lồng giặt đang xoay. Trong trường hợp này, KHÔNG THỂ mở cửa. Nếu bạn cần phải mở nó, bạn phải thoát nước để mở cửa.

Trong trường hợp chức năng Remote () được kích hoạt, khi kết thúc chu kỳ chương trình và pha chống ăn mòn hoàn tất. Cánh cửa sẽ vẫn bị khóa trong 5 phút, nếu bạn muốn mở cửa tại thời điểm đó, nhấn Remote () touchpad một lần để tắt chức năng sau đó cánh cửa được mở khóa.



Nếu nó là một trường hợp khẩn cấp mà cần phải mở cửa ngay lập tức. Xin vui lòng đọc “Mở cửa khẩn cấp” trên trang 84.

5.9 Cuối Chương Trình

- Thiết bị tự động dừng.
- Tín hiệu âm thanh sẽ vang lên.
- Màn hình hiển thị sẽ hiển thị “E n d”.
- Chỉ báo của phím điều khiển Start/Pause (Bắt Đầu/Tạm Dừng) tắt.
- Chỉ báo khóa cửa “” tắt.
- Lấy đồ giặt ra khỏi thiết bị. Đảm bảo rằng không còn gì trong Lồng giặt.
- Đóng cửa khép hờ, để ngăn nấm mốc và mùi hôi.
- Tắt vòi nước.



CHÚ Ý

Khi gần kết thúc chương trình, thời gian còn lại có thể đột nhiên giảm từ 7 phút xuống đến 0 do tổng thời gian chương trình vượt quá dự tính trong giai đoạn cảm biến tải trọng. Trong một vài trường hợp (với tải cân bằng tuyệt đối) thời gian chương trình có thể ngắn hơn thời gian dự tính sau khi đã hoàn tất giai đoạn cảm biến tải trọng. Đây là một hoạt động bình thường của máy và không đáng lo vì nó không ảnh hưởng đến hoạt động của máy.

5.10 Khi Hoàn Thành Chương Trình Giặt, Nhưng Có Nước Trong Lồng giặt

(sử dụng tùy chọn “Rinse Hold ”) hoặc là “Extra Silent  (Chỉ mô hình EWW1141***)”

- Lồng giặt xoay thường xuyên để ngăn đồ bị nhăn.
- Chỉ số “Start/Pause” nhấp nháy để nhắc nhở bạn để ráo nước.
- Chỉ báo khóa cửa “” phát sáng. Cửa vẫn khóa.

 **Bạn phải xả hết nước để mở cửa.**

Để xả hết nước :

1. Nhấn bàn phím cảm ứng “Bắt Đầu/Tạm Dừng ”. Thiết bị xả hết nước và quay với tốc độ quay tối đa cho chương trình được chọn.

Nếu không, trước khi nhấn bàn phím cảm ứng “Bắt Đầu/Tạm Dừng”, quý vị có thể nhấn bàn phím cảm ứng “Spin” để thay đổi tốc độ quay. Quý vị có thể chọn “No Spin (---)” nếu muốn máy giặt chỉ xả nước, sau đó nhấn bàn phím cảm ứng Start/Pause.

2. Khi chương trình được hoàn thành và chỉ báo khóa cửa “” tắt, bạn có thể mở cửa.
3. Nhấn nút “On/Off” để vô hiệu hóa thiết bị.

 **CHÚ Ý**









Sau khoảng 18 tiếng, nếu quý vị không nhấn bàn phím cảm ứng Start/Pause (Bắt Đầu/Tạm Dừng), thiết bị sẽ xả hết nước và quay tự động (trừ chương trình “Giặt đồ len”.

5.11 Chế Độ Tạm Dừng Hoạt Động

Chế độ TẠM DỪNG HOẠT ĐỘNG sẽ tự động làm cho máy ngừng hoạt động để giảm năng lượng tiêu thụ khi:

- Khi bạn không vận hành máy trong vòng 5 phút trước khi nhấn nút “Start/Pause”.
 - Nhấn nút “On/Off” để khởi động lại máy.
- Sau 5 phút kể từ khi máy đã hoàn tất chương trình giặt.
 - Nhấn nút “On/Off” để khởi động lại máy. Màn hình hiển thị các kết thúc của chương trình thiết lập cuối cùng.
 - Chạm bất kỳ phím điều khiển nào để hiển thị chương trình giặt trước.

6. SỬ DỤNG HÀNG NGÀY - SẤY KHÔ (Chỉ dùng để sấy)

- Bấm nút On/Off (Bật/Tắt) để bật máy giặt lên.
 -  Đảm bảo rằng vòi nước được mở và ống xả nước được cho vào bồn rửa hoặc nối với ống thoát nước.
- Cho quần áo giặt vào, mỗi lần một cái.
- Xoay núm xoay để đặt chương trình giặt có thể chọn tùy chọn sấy (tham khảo biểu đồ chương trình ở trang 56), dưới quần áo của bạn, sau đó nhấn bàn di chuột **Chế độ Giặt/Sấy (Wash/Dry Mode)** để chuyển sang chế độ **Chế Độ - Chỉ Sấy** ().
- Nếu bạn muốn chọn chế độ sấy tự động, bấm “Mức Sấy Khô (Dryness Level)” cho đến khi biểu tượng tương ứng với mức độ sấy cần xuất hiện trên màn hình. (Xem trang 61)
- Nếu bạn muốn chọn một chế độ sấy theo thời gian, nhấn nhấn “Thời Gian Sấy  (Time Dry)” tùy chọn cho đến khi thời gian bạn muốn xuất hiện trên màn hình. (Xem trang 61)
- Bấm “Start/Pause” để khởi động chương trình. Thời gian còn lại được cập nhật mỗi phút.
- Khi chương trình vắt khô kết thúc :
 - Sẽ có tín hiệu âm thanh phát ra.
 - Màn hình sẽ hiển thị lần lượt “ Kết thúc chu trình)” và “Anti Crease  (Chống nhăn).
 - Đèn báo khóa cửa () vẫn sáng.
 - Thiết bị sẽ thực hiện chu trình chống nhăn trong khoảng 10 phút. Sau khi chu trình chống nhăn hoàn tất, đèn báo khóa cửa () sẽ tắt. Màn hình sẽ hiển thị lần lượt “ Kết thúc chu trình).





Nếu bạn muốn mở cửa trong khi chu trình chống nhăn đang diễn ra hoặc ngừng chu trình này, hãy ấn Start/Pause (Bắt Đầu/Tạm Dừng).

- Bấm “On/Off” nút để chuyển đổi các thiết bị của.
-  Sau khi kết thúc chu trình sấy khô. Quần áo trong lồng giặt vẫn còn nóng. Vì sự an toàn của bạn, đề nghị để mở ra cánh cửa một thời gian để giảm nhiệt độ trước khi lấy quần áo ra.

7. SỬ DỤNG HÀNG NGÀY - GIẶT & SẤY KHÔ (Chương Trình Liên Tục)

7.1 Chương trình giặt + Lựa chọn Mức sấy khô

- Cho quần áo giặt vào, Đặt chất giặt tẩy và phụ gia vào trong ngăn thích hợp.
- Xoay núm xoay để đặt chương trình giặt có thể chọn tùy chọn sấy (tham khảo biểu đồ chương trình ở trang 56), dưới quần áo của bạn, sau đó nhấn bàn di chuột **Chế độ Giặt/Sấy (Wash/Dry Mode)** để chuyển sang chế độ **Chế Độ Giặt Và Sấy** ( / ).
- Chọn các tùy chọn cần thiết bằng cách nhấn các phím có liên quan. Nếu có thể, không chọn một tốc độ quay thấp hơn bởi máy để xuất để tránh quá dài một thời gian sấy do đó tiết kiệm năng lượng.
- Thiết lập mức độ khô bằng cách nhấn “Mức Sấy Khô (Dryness Level)”. Màn hình hiển thị trong suốt chu trình giặt và sấy khô.

i Nếu chương trình không tương thích với tùy chọn sấy được chọn, biểu tượng “ --- ” sẽ nhấp nháy trên màn hình.

5. Bấm “Start/Pause” để khởi động chương trình. Thời gian còn lại được cập nhật mỗi phút.
6. Bấm “On/Off” nút để chuyển đổi các thiết bị của.

! Sau khi kết thúc chu trình sấy khô. Quần áo trong lồng giặt vẫn còn nóng. Vì sự an toàn của bạn, đề nghị để mở ra cánh cửa một thời gian để giảm nhiệt độ trước khi lấy quần áo ra.

i CHÚ Ý

- Nếu bạn muốn mở cửa trong khi chu trình chống nhàu đang diễn ra hoặc ngừng chu trình này, hãy ấn Start/Pause (Bắt Đầu/Tạm Dừng).
- Một số tùy chọn mức độ sấy khô không có sẵn đối với một số chương trình sấy khô.
- Khi “Iron Dry ☀️” tùy chọn được chọn, lần hiển thị sẽ được điều chỉnh sau khoảng 15 phút từ khi bắt đầu chương trình, dựa trên các loại máy giặt và kích thước tải. Màn hình sẽ hiển thị thời gian điều chỉnh mới.
- Khi “Extra Dry 🌞” hoặc “Cupboard Dry 🌞” được chọn, thời gian hiển thị sẽ được điều chỉnh vào cuối của chu trình sấy khô. Trong trường hợp số lượng giặt thấp hơn so với khả năng chịu tải tối đa, thời gian còn lại có thể đột ngột giảm từ ví dụ khoảng 5🕒 phút để 🕒.

7.2 Chương trình giặt + Lựa chọn thời gian sấy

1. Cho quần áo giặt vào, Đặt chất giặt tẩy và phụ gia vào trong ngăn thích hợp.
2. Xoay núm xoay để đặt chương trình giặt có thể chọn tùy chọn sấy (tham khảo biểu đồ chương trình ở trang 56), dưới quần áo của bạn, sau đó nhấn bàn di chuột **Chế độ Giặt/Sấy (Wash/Dry Mode)** để chuyển sang chế độ **Chế Độ Giặt Và Sấy** (🕒 / 🕒).
3. Chọn các tùy chọn cần thiết bằng cách nhấn các touchpad có liên quan. Nếu có thể, không chọn một tốc độ quay thấp hơn bởi máy để xuất để tránh quá dài một thời gian sấy do đó tiết kiệm năng lượng.
4. Đặt thời gian sấy bằng cách nhấn “Time Dry 🕒”. Màn hình hiển thị trong suốt chu trình giặt và sấy khô.

i Nếu chương trình không tương thích với tùy chọn sấy được chọn, biểu tượng “ --- ” sẽ nhấp nháy trên màn hình.

5. Bấm “Start/Pause” để khởi động chương trình. Thời gian còn lại được cập nhật mỗi phút.
6. Vào cuối chương trình nhấn phím On/Off để tắt máy.

! Sau khi kết thúc chu trình sấy khô. Quần áo trong lồng giặt vẫn còn nóng. Vì sự an toàn của bạn, đề nghị để mở ra cánh cửa một thời gian để giảm nhiệt độ trước khi lấy quần áo ra.

i CHÚ Ý

- Nếu bạn muốn mở cửa trong khi chu trình chống nhàu đang diễn ra hoặc ngừng chu trình này, hãy ấn Start/Pause (Bắt Đầu/Tạm Dừng).
- Nếu bạn chỉ đặt sấy khô 10 phút, thiết bị sẽ chỉ thực hiện giai đoạn làm nguội (🕒).

8. GỢI Ý GIẶT

8.1 Phân Loại Đồ Giặt

Tuân theo các biểu tượng mã giặt trên mỗi nhãn quần áo và hướng dẫn giặt của nhà sản xuất. Phân loại đồ giặt như sau: đồ trắng, đồ nhuộm màu, đồ sợi tổng hợp, đồ dễ hồng, đồ len.

8.2 Nhiệt Độ

90°C	Đối với vải bông trắng và vải linen bị bẩn thông thường (chẳng hạn như khăn trải bàn trà, khăn tắm, khăn trải bàn, ga giường...).
60°C 50°C	Đối với quần áo bị bẩn bình thường, bền màu (chẳng hạn áo sơ mi, váy ngủ, bộ đồ ngủ...) bằng linen, cotton hoặc sợi tổng hợp và đối với vải cotton trắng bị bẩn nhẹ (chẳng hạn quần lót).
40°C 30°C Lạnh	Đối với đồ dễ hồng (chẳng hạn như màn cửa dạng lưới), đồ giặt hỗn hợp gồm sợi tổng hợp và đồ len dán nhãn len mới nguyên chất, có thể giặt máy, không co.

8.3 Trước Khi Bỏ Đồ Giặt Vào Máy

- Đảm bảo rằng không có bất cứ vật kim loại nào còn lại trong đồ giặt (ví dụ: kẹp tóc, chốt an toàn, ghim).



- Đóng nút bao gối, kéo khóa kéo, móc và khuy bấm. Buộc dây lưng hay băng dài.

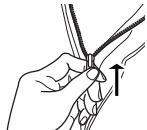

- Giặt áo ngực, ống quần và các đồ chuyên dụng khác bằng túi giặt lưới mà bạn có thể mua trong siêu thị.



- Đảm bảo rằng bạn giặt đồ tích bụi vải riêng biệt với đồ sinh bụi vải.

- Không bao giờ giặt đồ trắng và đồ màu cùng nhau. Đồ trắng có thể mất đi "độ trắng" trong quá trình giặt.
- Các đồ màu mới có thể ra màu trong máy lần đầu tiên; do đó chúng cần được giặt riêng trong lần đầu tiên.
- Loại bỏ vết ố khó giặt trước khi giặt.
- Chà những chỗ bị bẩn đặc biệt bằng bột giặt chuyên dụng hoặc bột giặt. Xử lý cẩn thận với màn cửa. Tháo móc hoặc buộc chúng chặt lại trong túi hoặc lưới.

8.4 Khối Lượng Tối Đa

Khối lượng khuyến nghị được nêu trong bảng chương trình (Tham khảo trang 56). Các quy tắc chung:

Vải cotton và vải linen:	đầy lồng giặt nhưng không nên quá chặt;
Vải tổng hợp:	không đầy quá một nửa lồng giặt;
Vải dễ hồng và đồ len:	không đầy quá một phần ba lồng giặt.

Việc giặt khối lượng tối đa giúp sử dụng nước và năng lượng hiệu quả nhất. Đối với đồ giặt rất bẩn, giảm bớt kích cỡ khối lượng.

8.5 Loại Bỏ Vết Bẩn

Các vết bẩn cứng đầu không thể loại bỏ chỉ bằng nước và bột giặt. Do vậy nên xử lý các vết bẩn trước khi giặt.

Vết máu: xử lý vết máu tươi bằng nước lạnh. Đối với vết máu khô, ngâm qua đêm trong nước với bột giặt chuyên dụng sau đó chà trong xà phòng và nước.

Sơn dầu: làm ẩm vết bẩn bằng xăng, đặt quần áo trên tấm vải mềm và thoa lên vết bẩn; làm một vài lần như thế.

Vết bẩn dầu mỡ khô: làm ẩm bằng nhựa thông, đặt quần áo trên bề mặt mềm và thoa lên vết bẩn bằng đầu ngón tay và tấm vải bông.

Gỉ sắt: axit oxalic hòa tan trong nước nóng hoặc sản phẩm loại bỏ gỉ sắt được sử dụng trong nước lạnh. Chú ý các vết gỉ sắt đã cũ bởi vì cấu trúc xenlulo đã bị phá hỏng và vải có xu hướng bị thủng lỗ.

Vết mốc: xử lý bằng thuốc tẩy, rồi xả sạch (chỉ đồ trắng và đồ nhuộm bền màu).

Nhựa cây: xoa nhẹ xà phòng và xử lý bằng thuốc tẩy (chỉ đồ trắng và đồ nhuộm bền màu).

Vết bút bi và keo dán: làm ẩm bằng axeton (*), đặt quần áo trên tấm vải mềm và thoa lên vết bẩn.

Vết son: làm ẩm bằng axeton (*) như trên rồi sau đó xử lý vết bẩn bằng cồn methylate hóa. Loại bỏ bất kỳ vết còn lại nào khỏi vải trắng bằng thuốc tẩy.

Rượu vang đỏ: ngâm trong nước và bột giặt, xả và xử lý bằng axit acetic hoặc xitric rồi sau đó xả sạch. Xử lý bất kỳ vết còn lại nào bằng thuốc tẩy.

Vết mực: tùy thuộc vào loại mực, trước tiên làm ướt vải bằng axeton (*), rồi bằng axit acetic; xử lý bất kỳ vết còn lại nào trên vải trắng bằng thuốc tẩy rồi sau đó xả sạch hoàn toàn.

Vết nhựa đường: trước tiên xử lý bằng chất tẩy bẩn, cồn methylate hóa hoặc benzen, sau đó chà với bột giặt.

(*) không sử dụng axeton trên lụa nhân tạo.

8.6 Loại Chất Giặt Tẩy Và Lượng Chất Giặt Tẩy

Cần sử dụng bột giặt có ít bọt xà phòng cho máy giặt này để tránh các vấn đề quá nhiều bọt, kết quả giặt không đạt yêu cầu và gây hại cho máy.

Bột giặt có ít bọt xà phòng được thiết kế cho máy giặt cửa trước được dán nhãn “Cửa Trước”, “hiệu quả cao”, “HE”, chẳng hạn như bột giặt Cold Power cho Máy Giặt Cửa Trước hoặc “Matic”.

Không sử dụng sai loại bột giặt, chẳng hạn như bột giặt cho Máy Giặt Cửa Trên, bột Giặt Tay hoặc các sản phẩm Giặt Xà Phòng tắm trong máy giặt cửa trước của quý vị. Điều này có thể gây ra quá nhiều bọt, thời gian chu kỳ dài hơn, tốc độ quay thấp, giữ kềm và quá tải động cơ.

Lượng Chất Giặt Tẩy Được Sử Dụng

Lựa chọn loại chất giặt tẩy và sử dụng đúng định lượng không chỉ ảnh hưởng đến năng suất giặt mà còn giúp tránh được lãng phí và bảo vệ môi trường. Mặc dù có khả năng tự phân hủy, chất giặt tẩy có chứa một lượng lớn các chất có thể phá vỡ sự cân bằng tinh tế của tự nhiên.

Lựa chọn và định lượng chất giặt tẩy sẽ phụ thuộc vào;

- loại vải (vải mỏng, vải cotton, vải len, v.v.);
- màu sắc quần áo;
- khối lượng;
- mức độ quần áo bẩn;
- nhiệt độ giặt;
- độ cứng của nước được sử dụng.

Độ cứng của nước được phân loại dựa theo “độ” cứng.

Bạn có thể lấy thông tin về độ cứng của nước trong khu vực mình từ công ty cung cấp nước tương ứng hoặc chính quyền địa phương bạn.

Bạn có thể thử sử dụng lượng chất giặt tẩy theo đúng hướng dẫn của nhà sản xuất sản phẩm sau đó so sánh kết quả giặt theo danh sách bên dưới và điều chỉnh tương ứng lượng chất giặt tẩy được sử dụng cho lần giặt tới.

Không đủ chất giặt tẩy gây ra:

- quần áo trong lồng giặt chuyển sang màu xám,
- quần áo vẫn bị nhờn mỡ.

Quá nhiều chất giặt tẩy gây ra:

- nhiều bọt,
- giảm hiệu quả giặt,
- xả/giũ không sạch.

Sử dụng ít chất giặt tẩy hơn nếu:

- bạn giặt ít hơn,
- quần áo được giặt ít bị bẩn,
- nhiều bọt trong quá trình giặt.

9. GỢI Ý SẤY KHÔ

9.1 Chuẩn Bị Chu Trình Sấy

Như máy sấy, thiết bị hoạt động trên nguyên tắc ngưng tụ. **Do đó, các vòi nước phải được mở và các ống cống phải thoát nước trong một bể chứa hoặc vào ống cống, ngay cả trong chu kỳ khô.**

CHÚ Ý!

Trước khi bắt đầu chương trình làm khô, làm giảm tải trọng của máy giặt rửa, để có được màn trình diễn tốt.

9.2 Giặt Không Thích Hợp Cho Sấy





- các mặt hàng đặc biệt mỏng như rèm cửa tổng hợp, len và lụa, hàng may mặc với chèn kim loại, vớ nylon, hàng may mặc công kênh như áo khoác có mũ, bao gồm giường, mền, túi ngủ và chăn không được máy sấy khô.
- Tránh phơi quần áo tối với đồ sáng màu để có sợi vải như khăn tắm vì chúng có thể thu hút các lông tơ.
- Lấy quần áo ra khỏi lồng giặt đã xong sấy khô.
- Để tránh một điện tích tĩnh điện khi sấy khô được hoàn thành, sử dụng hoặc là một chất làm mềm vải khi bạn đang rửa giặt hoặc một nước xả đặc biệt cho máy sấy tumble.
- Quần áo có lót đệm bằng bọt cao su hoặc các vật liệu tương tự như bọt cao su không được máy sấy khô; nó có thể gây ra hỏa hoạn.
- Ngoài ra, các loại vải có chứa dư lượng của thiết lập các loại kem hoặc thuốc xịt tóc, dung môi sơn móng tay hoặc các giải pháp tương tự không được máy sấy khô để tránh sự hình thành của hơi có hại.

Các chất tẩy rửa và các chất phụ gia phải được đặt trong ngăn thích hợp ngăn kéo quá trước khi bắt đầu chương trình rửa.

Nếu sử dụng chất tẩy rửa dạng lỏng, một chương trình mà không có “Prewash” phải được lựa chọn.

9.3 Chỉ Dẫn Trên Nhãn Quần Áo

Với phương pháp sấy, hãy làm theo các chỉ dẫn trên nhãn của nhà sản xuất:

-  = Có thể Sấy khô
-  = Sấy ở nhiệt độ cao
-  = Sấy khô ở nhiệt độ giảm
-  = Không sấy khô.

9.4 Thời gian của chu trình sấy

Thời gian sấy có thể thay đổi tùy thuộc vào:

- tốc độ quay cuối cùng;
- mức độ khô cần có. (Extra dry, Cupboard dry, Iron dry);
- loại hình giặt ủi;
- trọng lượng của kích thước tải.

Thời gian sấy trung bình cho một khô theo thời gian được chỉ định trong tùy chọn “Time Dry 

9.5 Sấy Khô Thêm

































Nếu quần áo giặt vẫn còn quá ướt khi kết thúc chương trình, đặt một chu kỳ sấy khô ngắn khác.

CẢNH BÁO!

Để ngăn ngừa việc hình thành nếp nhăn hoặc sự co rút của vải, tránh sấy khô quá nhiều.

10. CÁC BIỂU TƯỢNG MÃ GIẶT QUỐC TẾ

i Biểu tượng này xuất hiện trên nhãn vải để giúp bạn lựa chọn cách tốt nhất để xử lý đồ giặt của mình.

 Giặt mạnh	 Nhiệt độ giặt tối đa 95 °C	 Nhiệt độ giặt tối đa 60 °C	 Nhiệt độ giặt tối đa 40 °C	 Nhiệt độ giặt tối đa 30 °C	 Giặt tay	 KHÔNG giặt tại tất cả các trường hợp
 Giặt nhẹ			 			
 Tẩy trắng	 Tẩy trắng trong nước lạnh			 KHÔNG tẩy trắng		
 Là	 Là/ủi nhiệt độ tối đa 200 °C	 Là/ủi nhiệt độ tối đa 150 °C	 Là/ủi nhiệt độ tối đa 110 °C	 KHÔNG là/ủi		
 Giặt khô	 Giặt khô trong tất cả dung môi	 Giặt khô trong tetracloetylen, dầu, cồn nguyên chất, R 111 & R 113	 Giặt khô trong dầu, cồn nguyên chất và R 113	 KHÔNG Giặt khô		
 Sấy	 Làm Phẳng	 Trên dây	 Trên móc treo quần áo	 Nhiệt độcao	 Nhiệt độthấp	 KHÔNG sấy khô

11. BẢO TRÌ VÀ VỆ SINH

! **CẢNH BÁO!** Bạn phải **NGẮT** thiết bị khỏi nguồn điện, trước khi bạn có thể thực hiện bất kỳ công việc vệ sinh hoặc bảo trì nào.

11.1 Vệ Sinh Bên Ngoài

Chỉ vệ sinh thiết bị bằng xà phòng và nước ấm. Làm khô hoàn toàn tất cả các bề mặt.

! **THẬN TRỌNG!** Không sử dụng cồn, dung môi hoặc sản phẩm hóa chất.

11.2 Khử Cặn

Nước chúng ta thường dùng đều chứa vôi. Nên sử dụng bột làm mềm nước theo định kỳ trong máy.

Không làm điều này chung với bất kỳ việc giặt đồ nào và theo các hướng dẫn của nhà sản xuất bột làm mềm nước.

Điều này sẽ giúp ngăn việc hình thành cặn vôi.

11.3 Sau Mỗi Làn Giặt

Để cửa mở trong một lúc. Điều này giúp ngăn chặn nấm mốc và mùi đọng lại hình thành bên trong thiết bị.

Để cửa mở sau khi giặt cũng sẽ giúp bảo quản gioăng cửa.

11.4 Giặt Bảo Trì

Với việc sử dụng nhiệt độ giặt thấp, có thể hình thành cặn lắng bên trong lồng giặt.

Chúng tôi khuyến nghị thực hiện giặt bảo trì thường xuyên.

Để chạy chế độ giặt bảo trì:

- Cẩn để lồng giặt trống.
- Chọn chương trình giặt vải bông nóng nhất.
- Nhấn Start/Pause để bắt đầu chương trình.

11.5 Vệ Sinh Ngăn Đựng Chất Giặt Tẩy

Ngăn đựng chất giặt tẩy cần được vệ sinh đều đặn. Tháo ngăn bằng cách nhấn chốt xuống phía dưới và bằng cách kéo ra. Rửa sạch ngăn dưới vòi nước để loại bỏ bất kỳ vết xà phòng bị đóng cặn nào.

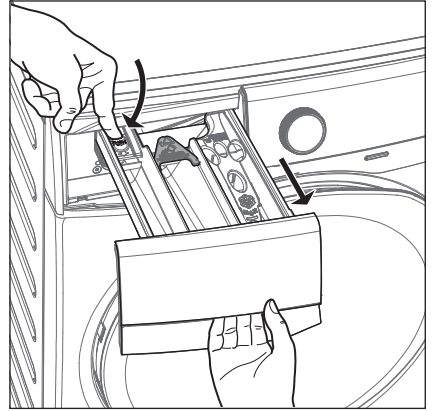

Để hỗ trợ việc làm sạch, phần trên cùng của ngăn chất phụ gia cần được tháo ra.

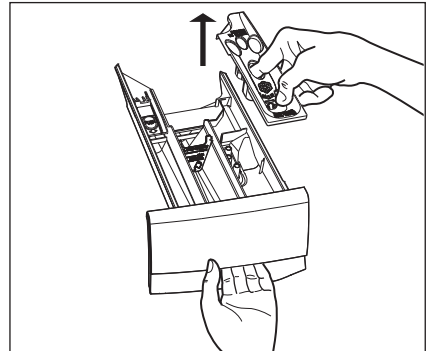

Làm sạch ngăn chứa bằng bàn chải đánh răng cũ dưới vòi nước.

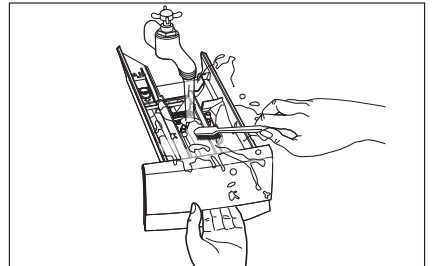

11.6 Vệ Sinh Hốc Ngăn

Sau khi đã tháo ngăn ra, sử dụng bàn chải nhỏ để vệ sinh hốc, đảm bảo rằng tất cả cặn lắng bột giặt được loại bỏ khỏi phần trên và phần dưới của hốc. Cho ngăn vào lại và chạy chương trình xả mà không có quần áo nào ở trong lồng giặt.

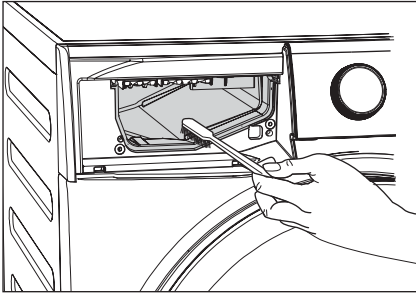

11.7 Vệ Sinh Bơm

i Thường xuyên kiểm tra bơm xả và chắc chắn rằng bơm sạch.

Vệ sinh bơm nếu:

- Thiết bị không xả nước.
- Lồng giặt không thể xoay.
- Thiết bị sinh ra tiếng ồn bất thường do bị tắc nghẽn bơm xả.
- Màn hình hiển thị mã báo động do gặp vấn đề với đường ống xả nước.

! **CẢNH BÁO!**

1. Tháo phích cắm ra khỏi ổ cắm điện.
2. Không tháo bộ lọc ra trong khi thiết bị hoạt động. Không vệ sinh bơm xả nếu nước trong thiết bị còn nóng. Nước phải lạnh trước khi bạn vệ sinh bơm xả.

Để vệ sinh bơm xả:

1. Mở cửa bơm xả.

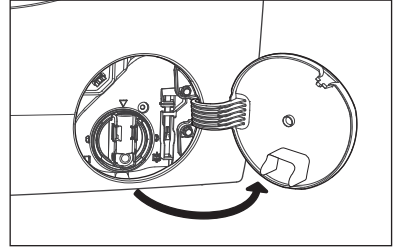
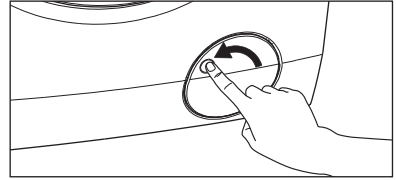

2. Đặt vật đựng dưới hốc bơm xả để hứng nước chảy ra.

Nhấn hai cần gạt và kéo về phía ống xả để cho nước chảy ra.

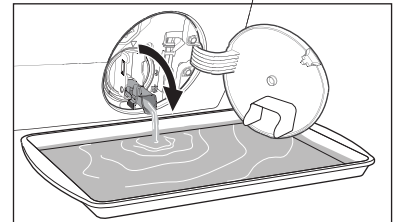
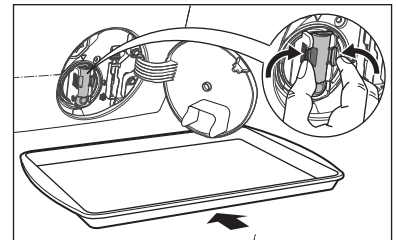

3. Khi khay đựng chứa đầy nước, đặt lại ống xả và đổ nước trong khay đựng. Thực hiện lại các bước 2, 3 cho đến khi không còn thêm nước chảy ra từ bơm xả.

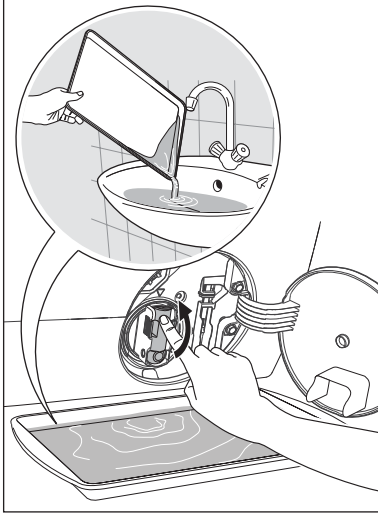

4. Ấn ống thoát nước lùi lại và quay bộ lọc ngược chiều kim đồng hồ để tháo nó ra.

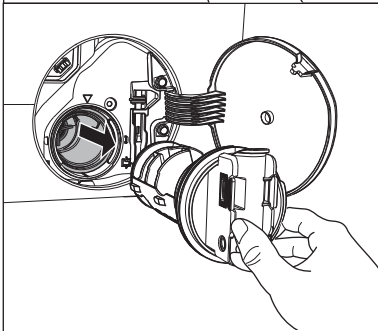
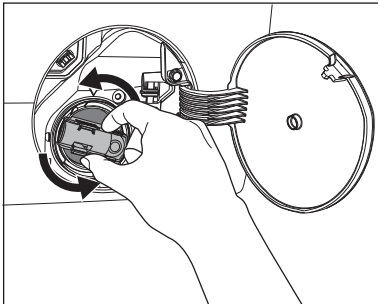

5. Loại bỏ bụi xơ và các vật từ bơm (nếu có).

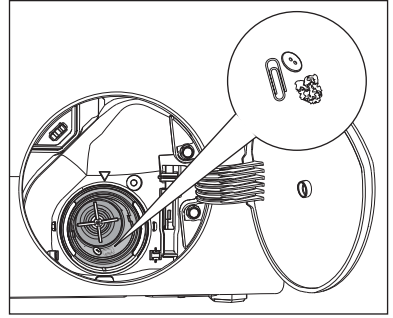

6. Đảm bảo rằng cánh quạt bơm có thể xoay. Nếu điều này không xảy ra, liên hệ với trung tâm dịch vụ.

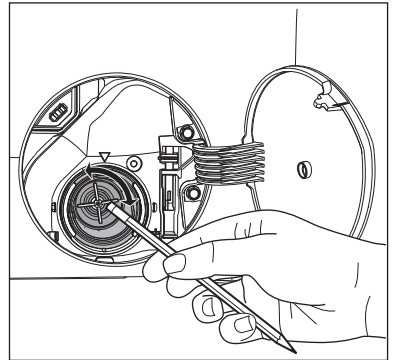

7. Vệ sinh bộ lọc dưới vòi nước.

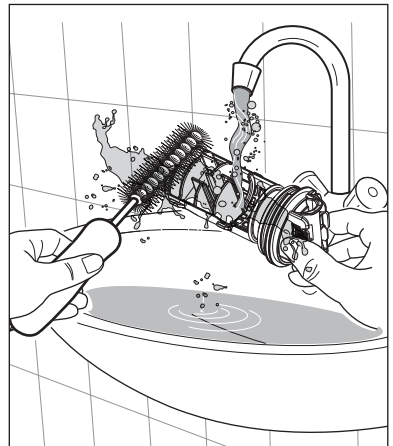

8. Đặt bộ lọc lại vào trong vỏ sao cho phần hờ ra ngửa lên. Đảm bảo rằng quý vị vặn chặt bộ lọc đúng cách để ngăn rò rỉ.

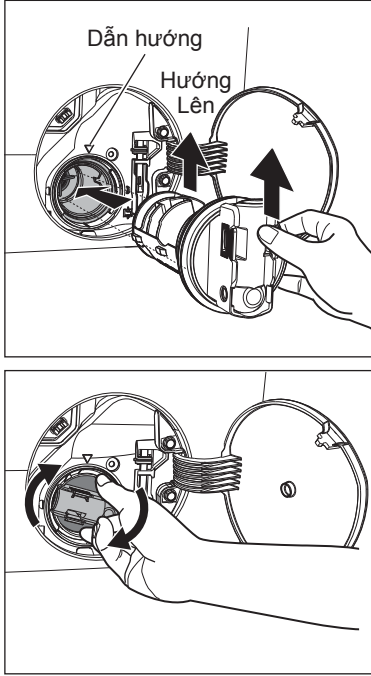

9. Đặt lại cửa nạp và đóng cửa bơm xả.

11.8 Vệ Sinh Bộ Lọc Nạp Nước

Nếu nước rất cứng hoặc chứa các vết cặn vôi thì bộ lọc nạp nước có thể bị tắc nghẽn. Do đó thỉnh thoảng nên vệ sinh bộ lọc.

Để vệ sinh bộ lọc nạp nước:

1. Đóng vòi nước lại.
2. Tháo ống nạp nước khỏi vòi nước.

3. Vệ sinh bộ lọc trong ống nạp nước bằng bàn chải cứng.

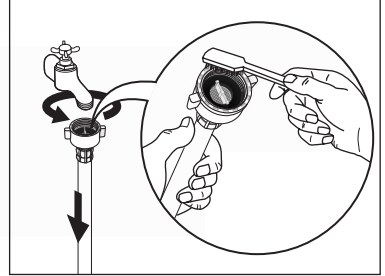

4. Tháo ống nạp nước đằng sau thiết bị.

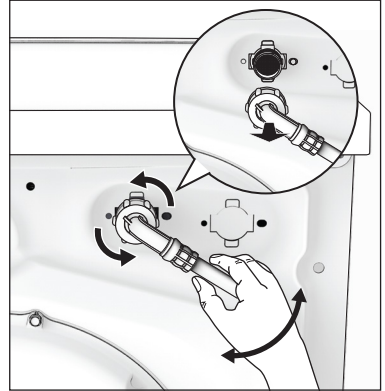

5. Vệ sinh bộ lọc trong van bằng bàn chải cứng hoặc khăn.

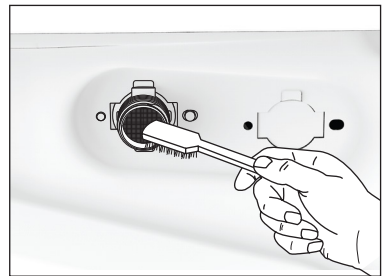

6. Lắp lại ống nạp nước. Đảm bảo rằng các khớp nối đều chặt để ngăn rò rỉ.
7. Mở vòi nước.

11.9 Các Biện Pháp Phòng Ngừa Đóng Băng

Nếu thiết bị được lắp đặt ở khu vực có nhiệt độ có thể xuống dưới 0 °C, tháo bỏ nước còn lại khỏi ống dẫn nước vào và bơm thoát nước.

Thoát Nước Khẩn Cấp

1. Rút phích điện chính ra khỏi ổ điện chính. Tắt vòi nước.
2. Tháo nước khỏi ống dẫn nước vào.
3. Tháo ống xả khỏi giá đỡ phía sau và tháo móc ra khỏi bồn hoặc đầu vòi.

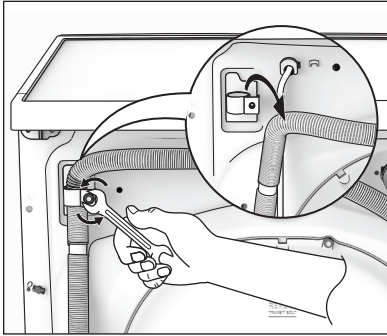

4. Kéo đầu của ống xả và ống nạp vào trong thau đặt trên sàn nhà và cho phép nước chảy ra.

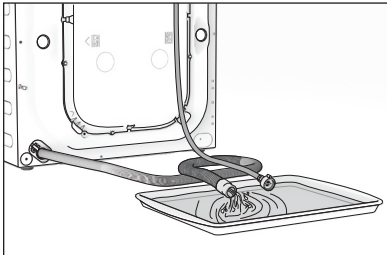

5. Khi nước không chảy ra nữa, lắp lại ống nạp và ống xả.

⚠ CHÚ Ý

Khi bạn có ý định khởi động lại máy, chắc chắn rằng nhiệt độ phòng trên 0 °C.

12. KHẮC PHỤC SỰ CỐ

12.1 Nguyên Nhân Có Thể Có

Một số vấn đề là do thiếu bảo trì đơn giản hoặc sơ suất mà có thể được giải quyết dễ dàng mà không cần gọi nhân viên kỹ thuật. Trước khi liên hệ với Trung Tâm Dịch Vụ địa phương của bạn, vui lòng thực hiện việc kiểm tra nêu bên dưới.

Một khi đã loại bỏ được vấn đề, nhấn nút Start/Pause (Bắt Đầu/Tạm Dừng) để khởi động lại chương trình. Nếu sau khi thực hiện tất cả các kiểm tra này, vấn đề vẫn còn, hãy liên hệ với Trung Tâm Dịch Vụ địa phương của bạn.



CẢNH BÁO! Hủy kích hoạt thiết bị trước khi làm kiểm tra.

Mã Báo Động

E 10	Máy không được đổ đầy nước.
E 20	Máy không thể xả nước.
E 40	Cửa không được đóng hoặc cửa không được đóng đúng cách. Vui lòng kiểm tra các cửa !
E H0	Nguồn điện không ổn định. Chờ cho tới khi nguồn điện ổn định thì máy sẽ tự động vận hành lại.
E 9 I	Không có giao tiếp giữa các bộ phận điện tử của thiết bị gia dụng. Tắt đi và bật lại.
E R0	Không tìm thấy thông tin đăng ký trên máy hay trên dữ liệu nguồn.

Hồng học	Nguyên nhân có thể có	Giải pháp
Máy giặt không khởi động :	Cửa không được đóng. (Mã lỗi: E 40)	Đóng cửa lại một cách chắc chắn.
	Phích cắm không được cắm đúng vào ổ cắm điện.	Cắm phích cắm vào ổ cắm điện.
	Không có điện tại ổ cắm.	Vui lòng kiểm tra việc lắp đặt ổ cắm điện trong nhà của bạn.
	Chưa nhấn nút Start/Pause (Bắt Đầu/Tạm Dừng).	Nhấn nút Start/Pause (Bắt Đầu/Tạm Dừng).
	Đã chọn "Delay Start".	Nếu đồ giặt cần được giặt ngay, hãy hủy lệnh "Delay Start".
Máy không được đổ đầy nước :	Nguồn cấp Chính không ổn định. (Nếu E H0 xuất hiện trên màn hình hiển thị).	Đợi cho đến khi nguồn cấp chính ổn định. Thiết bị gia dụng sẽ tự động khởi động.
	Vòi nước đóng. (Mã lỗi: E 10)	Mở vòi nước.
	Ống nạp bị dè hoặc xoắn lại. (Mã lỗi: E 10)	Kiểm tra đầu nối ống nạp.
	Bộ lọc trong ống nạp nước bị tắc. (Mã lỗi: E 10)	Vệ sinh bộ lọc ống nạp nước.
Máy được đổ đầy sau đó rút sạch ngay lập tức :	Cửa không được đóng đúng cách. (Mã lỗi: E 40)	Đóng cửa lại một cách chắc chắn.
	Đầu ống xả quá thấp. (Mã lỗi: E 10)	Tham khảo đoạn liên quan trong mục "xả nước".

Hồng hóc	Nguyên nhân có thể có	Giải pháp
Máy không thể xả hoặc vắt :	Ống xả bị đè hoặc bị xoắn lại. (Mã lỗi: E20)	Kiểm tra đầu nối ống xả.
	Bơm xả bị tắc nghẽn. (Mã lỗi: E20)	Vệ sinh bộ lọc tách nước.
	Tùy chọn “Rinse Hold” (Ngưng Xả) đã được chọn.	Nhấn Start/Pause để ráo nước. hoặc Chọn chương trình vắt.
	Đồ giặt không được phân bố đều trong lồng giặt.	Tạm dừng máy và dùng tay phân bố lại đồ giặt.
Có nước trên sàn :	Sử dụng quá nhiều bột giặt hoặc bột giặt không thích hợp (tạo ra quá nhiều bọt).	Giảm khối lượng bột giặt hoặc sử dụng bột giặt khác. (Tham khảo trang 72).
	Kiểm tra xem có bất kỳ rò rỉ nào từ một trong số các khớp nối của ống nạp. Không phải lúc nào cũng dễ biết được điều này bởi vì nước chảy xuống ống; kiểm tra xem nó có bị ướt hay không.	Kiểm tra chỗ nối ống nạp nước.
	Ống xả bị hỏng.	Hãy liên hệ với trung tâm dịch vụ.
Kết quả giặt không thỏa mãn :	Sử dụng quá ít bột giặt hoặc bột giặt không thích hợp.	Tăng khối lượng bột giặt hoặc sử dụng bột giặt khác (tham khảo trang 72).
	Các vết bẩn cứng đầu chưa được xử lý trước khi giặt.	Sử dụng các sản phẩm thương mại để xử lý các vết bẩn cứng đầu.
	Đã không chọn nhiệt độ phù hợp.	Kiểm tra xem liệu bạn đã chọn nhiệt độ phù hợp chưa.
	Khối lượng đồ giặt quá nhiều.	Giảm khối lượng.
Cửa không mở được :	Chương trình vẫn đang hoạt động.	Đợi cho đến khi kết thúc chu kỳ giặt.
	Có nước trong lồng giặt.	Bạn phải xả nước để mở cửa (tham khảo phần “Mở Cửa” trên trang 67).
	Vấn đề này có thể gây ra bởi lỗi của thiết bị.	Liên hệ với Trung tâm bảo hành. Nếu bạn cần mở cửa, vui lòng đọc kỹ điều khoản “Mở cửa khẩn cấp” ở trang kế tiếp (tham khảo trang 84).
Máy rung hoặc gây ra tiếng ồn :	Bulông vận chuyển và vỏ chưa được tháo ra.	Kiểm tra việc lắp đặt thiết bị phù hợp.
	Các chân đỡ chưa được điều chỉnh.	Kiểm tra mức bằng phù hợp của thiết bị.
	Đồ giặt không được phân bố đều trong lồng giặt.	Tạm dừng máy và dùng tay phân bố lại đồ giặt.
	Có rất ít đồ giặt trong lồng giặt.	Cho thêm đồ giặt vào máy.
	Sàn nhà bấp bênh như sàn gỗ.	Tham khảo đoạn liên quan trong mục “Định Vị”.

Hồng học	Nguyên nhân có thể có	Giải pháp
Thời gian chu kỳ lâu hơn được hiển thị :	Sử dụng quá nhiều bột giặt.	Giảm khối lượng bột giặt hoặc sử dụng bột giặt khác. (tham khảo trang 72 “Loại chất giặt tẩy và Lượng chất giặt tẩy”).
	Mất cân bằng máy.	Dùng tay phân bố lại đồ giặt trong lồng giặt và bắt đầu lại giai đoạn vắt. Tham khảo đoạn liên quan trong mục “Định Vị”.
Các chu kỳ ngắn hơn so với thời gian hiển thị :	Các thiết bị tính toán thời gian mới theo tải giặt.	
Bắt đầu quay muộn hoặc máy không quay :	<p>Thiết bị điện tử phát hiện sự mất cân bằng bị phát tín hiệu bởi vì đồ giặt không được phân bố đều trong lồng giặt. Đồ giặt được phân bố lại bằng cách xoay ngược lồng giặt lại.</p> <p>Điều này có thể xảy ra vài lần trước khi mất đi sự mất cân bằng và có thể tiếp tục lại quay thông thường. Nếu sau 10 phút, đồ giặt vẫn không được phân bố đều trong lồng giặt, máy sẽ không quay. Trong trường hợp này, dùng tay phân bố lại khối lượng và chọn chương trình quay.</p>	Tạm dừng máy và dùng tay phân bố lại đồ giặt.
Máy phát ra tiếng ồn bất thường :	Máy không được lắp đặt phù hợp.	Đảm bảo rằng mức bằng của thiết bị đã phù hợp. Tham khảo mục “Lắp Đặt”.
	TraBulông vận chuyển hoặc vỏ không được tháo ra.	Đảm bảo rằng vỏ và/hoặc bu lông vận chuyển đã được tháo ra. Tham khảo mục “Mở gói thiết bị”.
	Khối lượng có thể quá nhỏ.	Thêm đồ giặt vào trong lồng giặt.
Không thấy nước ở trong lồng giặt :	Máy dựa trên công nghệ hiện đại hoạt động rất kinh tế bằng cách sử dụng rất ít nước mà không tác động đến hiệu suất.	
Các máy không khô hoặc không khô đúng cách :	“Time Dry” hay “Dryness Level” độ đã không được chọn.	Chọn thời gian sấy và mức độ khô.
	Các vòi nước không bật. (Mã lỗi: E 1□)	Mở vòi nước.
	Bơm xả bị tắc nghẽn. (Mã lỗi: E 2□)	Vệ sinh bộ lọc tách nước.

Hồng học	Nguyên nhân có thể có	Giải pháp
Các máy khô không khô hoặc không khô đúng cách :	Các máy bị quá tải. Các lựa chọn chương trình sấy, thời gian hoặc khô độ là không thích hợp cho việc giặt ủi.	Giảm tải giặt trong trống. Chọn chương trình sấy, thời gian hoặc khô độ thích hợp cho việc giặt ủi.
Hiện thị thời gian được đông lạnh ở cuối chu kỳ khô hơn 30 phút :	Máy được tối ưu hóa chu trình làm khô theo các loại máy giặt và kích thước tải. Nó sẽ khác nhau cho từng loại vải như sự hấp thụ nước là khác nhau.	Đây là một hành vi bình thường của máy và không phải là một nguyên nhân cho mối quan tâm vì nó không thỏa hiệp hiệu quả của nó.
Chức năng điều khiển từ xa không hoạt động:	Thông tin đăng ký bị mất hoặc bị huỷ. (Mã lỗi: E F□)	Khởi động máy lại bằng cách tắt và mở lại. Nếu sự cố vẫn không được khắc phục, vui lòng liên hệ Trung Tâm Chăm Sóc Khách Hàng.

***i* CHÚ Ý**

Nếu bạn không thể xác định hoặc giải quyết được vấn đề, hãy liên hệ với trung tâm dịch vụ của chúng tôi. Trước khi gọi điện, hãy ghi lại model, số sê-ri và ngày mua máy: Trung Tâm Dịch Vụ sẽ yêu cầu thông tin này.

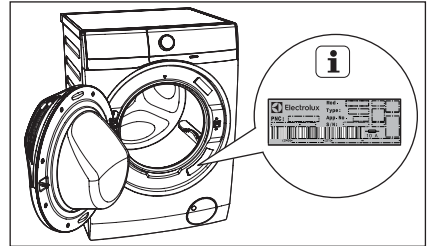

12.2 Mở Cửa Khẩn Cấp

Trong trường hợp lỗi của nguồn điện hoặc lỗi của thiết bị cửa sẽ bị khoá lại. Chương trình giặt vẫn tiếp tục hoạt động khi có điện trở lại. Nếu cửa vẫn bị khoá trong trường hợp bị lỗi, chúng ta vẫn có thể mở cửa bằng cách sử dụng mở khoá khẩn cấp.

Trước khi mở cửa :



CẢNH BÁO!

Bảo đảm rằng nhiệt độ nước và đồ giặt không ở nhiệt độ quá nóng. Hãy chờ cho tới khi nước nguội bớt.

Bảo đảm rằng mực nước trong lồng giặt không quá cao. Hãy sử dụng tính năng thoát nước khẩn cấp (tham khảo mở cửa bằng cách sử dụng mở khoá khẩn cấp” trên trang 79).

Bảo đảm rằng lồng giặt không còn quay. Chờ cho tới khi lồng giặt đứng yên.

Để mở cửa, vui lòng thao tác như sau:

1. Nhấn nút “On/Off” để tắt thiết bị.
2. Rút điện ra khỏi nguồn.
3. Mở cửa bộ lọc.
4. Sử dụng công cụ thích hợp để kéo đai mở khóa khẩn cấp (đai màu đỏ) xuống hai lần (bạn sẽ nghe thấy tiếng “tách”) và giữ nguyên như thế, đồng thời kéo tay cầm cửa để mở cửa ra.

Nếu không thể mở cửa trong khi kéo đai, thử thả ra sau đó mở cửa.

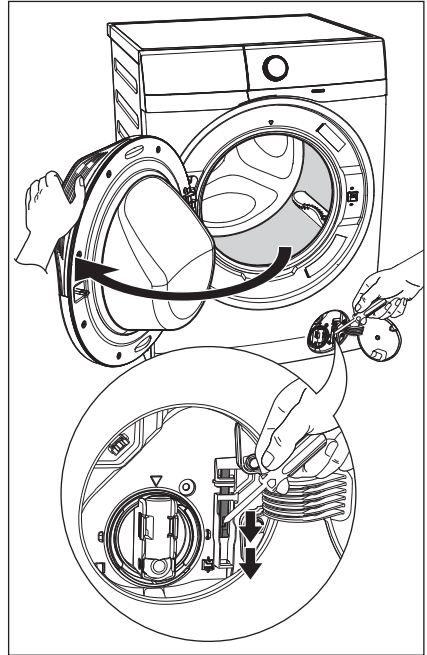

5. Lấy đồ trong lồng giặt ra.

6. Đóng cửa bộ lọc.

13. DỮ LIỆU KỸ THUẬT

Các Kích Thước		85 X 60 X 65.9 cm	
H (Chiều Cao) / W (Chiều Rộng) / D (Chiều Sâu)			
Nguồn điện (Điện áp / Tần suất)		220-240 V~ / 50 Hz	
Tổng điện hấp thụ		Giặt: 2100 W / Sấy: 1500 W	
Áp lực nguồn nước (Tối đa / Tối thiểu)		0.8 MPa / 0.05 MPa	
Khối lượng tối đa (quần áo khô)	Chương Trình	Giặt	Sấy
	Cottons (Đồ cotton)	Max. 1)	7 kg
	Mixed (Đồ tổng hợp)	4 kg	3 kg
	Bedding (Tấm trải giường)	3 kg	–
	Baby Care (Đồ em bé)	4 kg	–
	Energy Saver (Tiết kiệm điện)	Max.	7 kg
	Vapour Refresh (Giặt hơi nước)	1.5 kg	–
	App Program (Ứng Dụng Điện Thoại)	–	–
	Spin (Vắt)	Max.	7 kg
	Rinse + Spin (Xả + Vắt)	Max.	7 kg
	Quick 15 (Giặt nhanh)	1.5 kg	–
	Daily 60 (Giặt hàng ngày 60 phút)	5.5 kg	4 kg
	Wool (Đồ len) 	2 kg	1 kg
Delicates (Đồ mỏng)	4 kg	–	
WashDry 60 (Giặt Sấy 60 Phút)	1 kg	1 kg	
Favourite (Yêu thích) ☆	–	–	
Tốc độ vắt (Tối đa / Tối thiểu)		1400 vòng/phút / 400 vòng/phút	

1) Công suất tối đa phụ thuộc vào mô hình:

Mô hình EWW1141AEWA : 11 kg

Mô hình EWW1042AEWA : 10 kg

14. LẮP ĐẶT

14.1 Mở Gói Thiết Bị

! **THẬN TRỌNG** : Phải tháo tất cả các bulông vận chuyển và vỏ trước khi sử dụng thiết bị. Bạn nên giữ tất cả các thiết bị vận chuyển sao cho có thể lắp lại được chúng nếu máy đã từng phải được vận chuyển lại.

1. Sử dụng găng tay. Sử dụng dao cắt bỏ bốn dây đai thùng như hình vẽ.

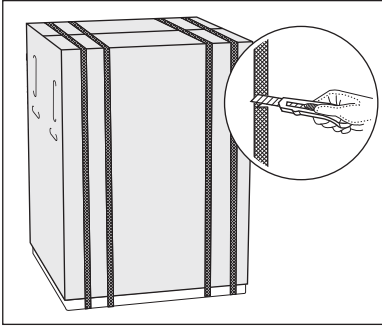

2. Tháo thùng các-tông. Tháo các miếng xốp. Tháo bỏ túi nhựa bọc máy.

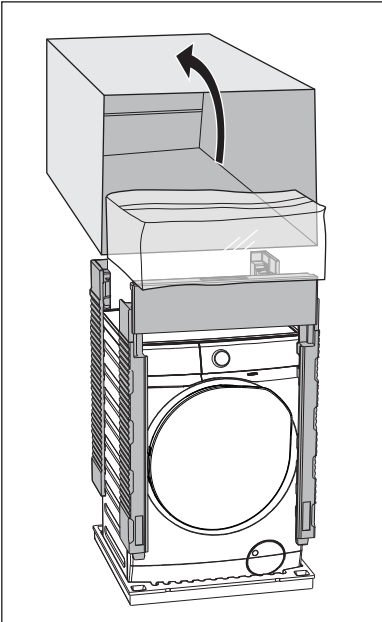

3. Mở cửa. Gỡ các miếng xốp khỏi gioăng cửa và tất cả các vật ra khỏi lồng giặt.

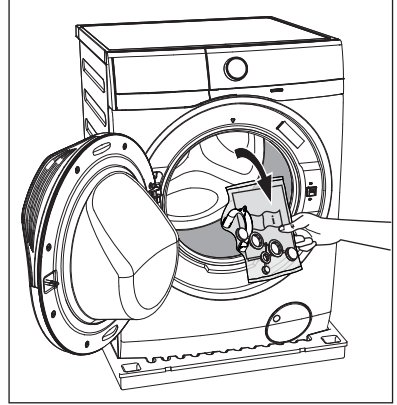

4. Đặt một trong số các miếng xốp trên sàn sau thiết bị. Đặt cẩn thận thiết bị xuống sao cho mặt sau nằm trên nó. Đảm bảo không làm hỏng các ống.

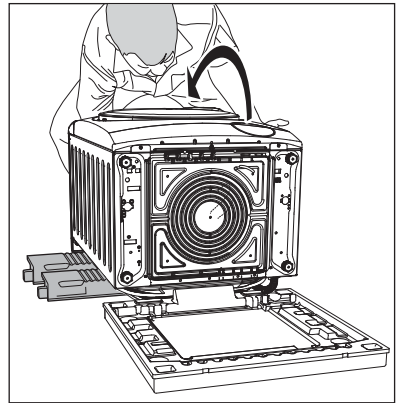

5. Tháo miếng lót bằng xốp phía dưới.

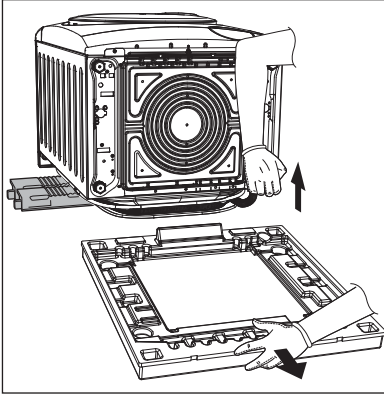

6. Kéo thiết bị lên vị trí thẳng đứng.

7. Tháo dây điện và ống xả và ống nạp khỏi giá đỡ ống (A) ở phía sau thiết bị.

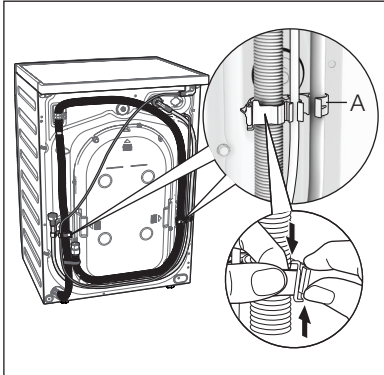

8. Tháo ba bulông ra.

9. Kéo miếng đệm nhựa ra.

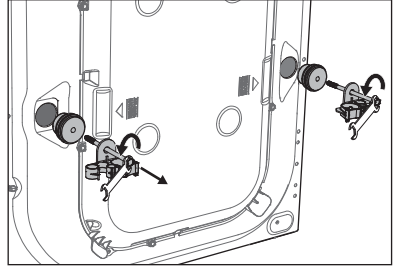
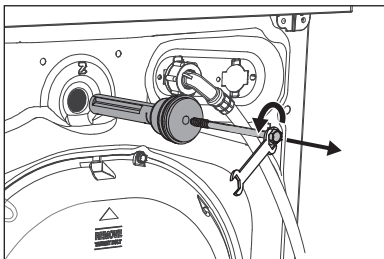

10. Đặt các nắp nhựa vào lỗ. Bạn có thể tìm thấy các nắp này trong túi tài liệu hướng dẫn sử dụng.

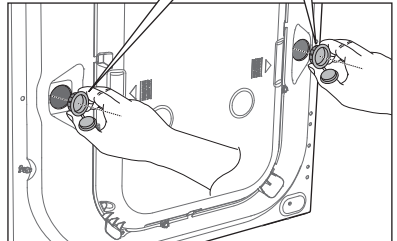
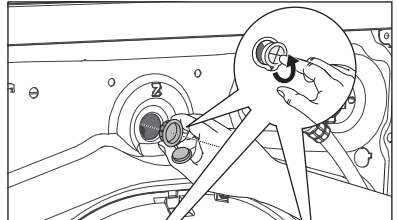
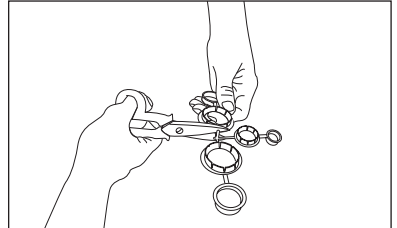

14.2 Định Vị

Điều quan trọng là máy giặt của bạn cần đứng vững chắc và nằm trên sàn nhà để đảm bảo vận hành đúng cách. Việc thiết bị bị không được lắp đặt phía sau cánh cửa, cửa trượt hoặc cửa có bản lề ở bên đối diện với cửa máy giặt bị hạn chế.

Sử dụng thước đo độ cân bằng ở mặt trên cùng và mặt bên của máy giặt để kiểm tra các mức bằng.

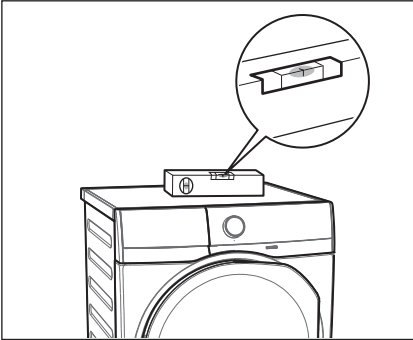

Nếu bạn không có thước đo độ cân bằng như trong hình, hãy sử dụng mép khung cửa, tủ hoặc băng ghế để kiểm tra xem máy giặt có đang được đặt bằng phẳng không.

Nới lỏng hoặc thắt chặt các chân để điều chỉnh mức bằng. Việc điều chỉnh phù hợp mức bằng của thiết bị ngăn chặn tiếng rung, tiếng ồn và chuyển động của thiết bị khi đang vận hành.

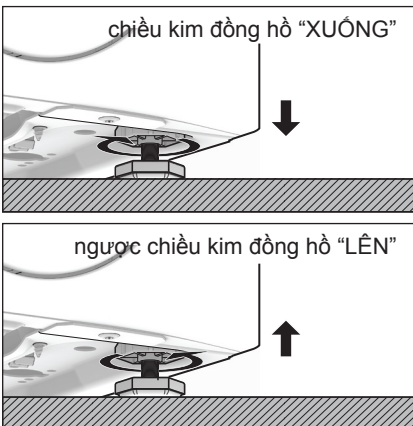

Khi máy giặt được đặt bằng phẳng, hãy cố gắng lắc từ góc này qua góc kia. Nếu máy lắc, hãy điều chỉnh lại các chân cho đến khi máy được đặt bằng phẳng và không lắc.

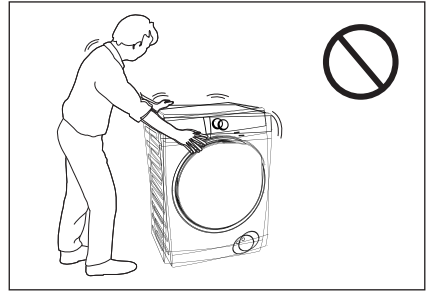

Không bao giờ đặt bia các-tông, gỗ hoặc các vật liệu tương tự dưới máy để bù cho bất kỳ chỗ không bằng phẳng nào trên sàn. Lắp đặt máy trên sàn phẳng, cứng. Chắc chắn rằng lưu thông khí quanh máy không bị cản trở bởi tấm thảm, thảm trải, v.v...

Kiểm tra máy không chạm vào tường hoặc bộ tủ búp phê.

14.3 Đầu Nạp Nước

Nối ống nạp nước với vòi có ren BSP 3/4”.

Sử dụng ống được cung cấp kèm theo máy giặt. **KHÔNG SỬ DỤNG CÁC ỐNG CŨ.**

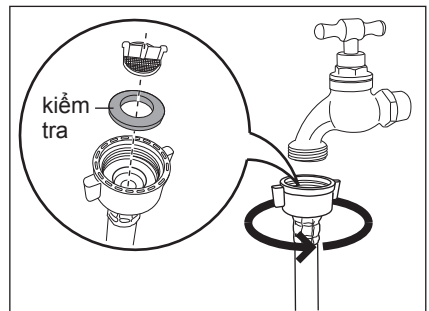

Đầu kia của ống nạp nối với máy có thể xoay được theo bất kỳ hướng nào.

Chỉ việc nới lỏng các khớp nối, xoay ống và siết chặt lại khớp nối, đảm bảo không có bất kỳ sự rò rỉ nước nào.

Ống nạp không được kéo dài. Nếu ống quá ngắn và bạn không muốn di chuyển vòi nước, bạn sẽ phải mua ống mới dài hơn, được thiết kế riêng cho mục đích sử dụng này.

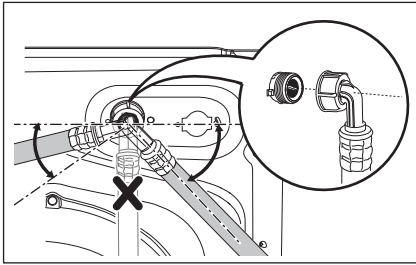

14.4 Xả Nước

Có thể đặt đầu của ống xả mềm theo ba cách:

- Móc vào cạnh của bồn rửa bằng cách sử dụng dẫn hướng cho ống nhựa mềm đi kèm với máy.

Cách Lắp Dẫn Hướng Cho Ống Mềm

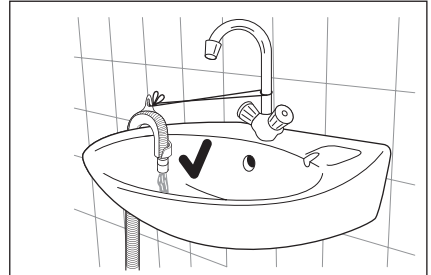
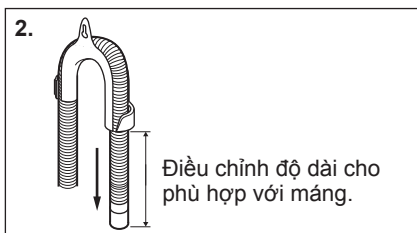
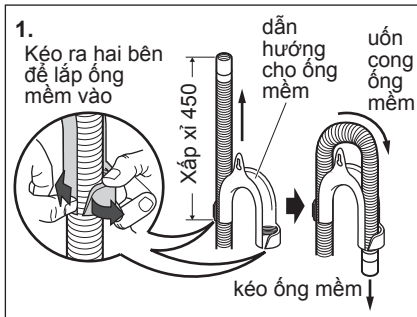

Trong trường hợp này, đảm bảo rằng đầu ống không bị tuột ra khi máy được xả. Có thể thực hiện điều này bằng cách buộc đầu ống vào vòi bằng một đoạn dây hoặc gắn vào tường.

- Trong bồn rửa, đoạn ống thoát nước.

Đoạn ống này phải cao hơn bảy nước để đoạn uốn cong cao hơn nên ít nhất 60 cm.

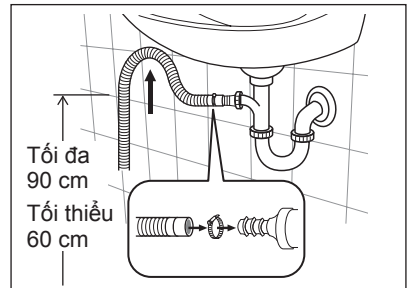

Đẩy ống xả mềm vào đầu vòi và giữ chặt bằng kẹp, đảm bảo tạo thành một vòng lặp trong ống xả mềm để tránh chất thải từ bồn rửa chui vào thiết bị gia dụng.

- Trực tiếp vào ống thoát nước, ở độ cao không thấp hơn 60 cm và không cao quá 90 cm.

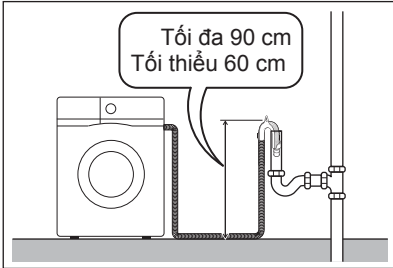

Đầu của ống xả mềm phải luôn được thông hơi, tức là đường kính bên trong của ống thoát nước phải lớn hơn đường kính bên ngoài của ống xả mềm.

Không được xoắn hoặc cuộn tròn ống xả mềm. Chạy ống dọc theo sàn; chỉ có phần ở gần điểm thoát nước là phải nâng lên. Để máy hoạt động đúng cách, ống xả mềm phải luôn mắc trên đoạn giá đỡ thích hợp đặt ở phần trên mặt sau của thiết bị gia dụng.

14.5 Nối Điện

Máy này được thiết kế để hoạt động trên nguồn một pha 220-240 V, 50 Hz.

“Nguồn điện không thích hợp có thể vô hiệu hóa bảo hành của bạn.”

Kiểm tra việc lắp đặt điện gia dụng có thể chịu được tối đa theo yêu cầu (Tham khảo trang 85), vì thế nên xem xét bất kỳ thiết bị nào khác đang sử dụng.



CHÚ Ý!

Nối máy với ổ cắm điện tiếp đất.



Nhà sản xuất từ chối bất kỳ trách nhiệm nào đối với hư hại hoặc chấn thương qua việc không tuân thủ theo biện pháp phòng ngừa an toàn nêu trên.



Nếu dây nguồn điện của thiết bị cần được thay thế, điều này cần do Trung Tâm Dịch Vụ của chúng tôi thực hiện.

Khi thiết bị được lắp đặt dây nguồn điện phải tiếp cận được dễ dàng.

15. CÁC VẤN ĐỀ VỀ MÔI TRƯỜNG

15.1 Vật Liệu Đóng Gói



Vật liệu có đánh dấu biểu tượng  có thể tái chế được.

>PE<=polyethylene
>PS<=polystyrene
>PP<=polypropylene

Điều này có nghĩa là chúng có thể được tái chế bằng cách xử lý chúng phù hợp trong đồ chứa thu thập thích hợp.

15.2 Máy Cũ

Sử dụng các địa điểm vứt bỏ được phép để vứt bỏ thiết bị cũ. Hãy giữ gìn ngăn nắp cho đất nước của bạn!

Biểu tượng  trên sản phẩm hoặc trên bao bì cho thấy rằng sản phẩm có thể không được xử lý làm chất thải gia đình. Thay vào đó nó sẽ được chuyển tới điểm thu gom thiết bị để tái chế thiết bị điện và điện tử.

Bằng cách chắc chắn sản phẩm này được thải bỏ đúng cách, bạn sẽ giúp ngăn các hậu quả tiềm ẩn đối với môi trường và sức khỏe con người, mà việc xử lý chất thải sai quy cách gây ra.

Để biết thêm thông tin chi tiết về việc tái chế sản phẩm này, vui lòng liên hệ văn phòng thành phố địa phương của bạn, cơ quan phụ trách vứt bỏ rác thải sinh hoạt hoặc cửa hàng nơi bạn mua sản phẩm.

15.3 Gọi Ý về Hệ Sinh Thái

Để tiết kiệm nước, năng lượng và để giúp bảo vệ môi trường, chúng tôi khuyến nghị rằng bạn nên làm theo các lời khuyên sau đây:

- Đồ giặt bẩn thông thường có thể được giặt mà không cần giặt sơ bộ để tiết kiệm chất tẩy rửa, nước và thời gian (môi trường cũng được bảo vệ!).
- Máy làm việc tiết kiệm hơn nếu máy được cho đầy đồ.
- Bằng việc xử lý đầy đủ trước khi giặt, vết bẩn và bẩn giới hạn có thể bị loại bỏ; thì đồ giặt có thể được giặt ở nhiệt độ thấp.
- Đo lường chất giặt tẩy theo độ cứng của nước, độ bẩn và lượng đồ đang giặt.

16. WI-FI CONNECTIVITY SETUP

THIẾT LẬP KẾT NỐI WI-FI

English

This chapter describes how to connect the smart appliance to the Wi-Fi network and to link it to a mobile devices.

By this functionality you can monitor and control your laundry appliance from your mobile devices.

To connect the appliance to enjoy the full range of features and services you need:

- Wireless network at home with internet connection enabled.
- Mobile device connected to wireless network.

Frequency	2.4 GHz according to local country regulation
Protocol	IEEE 802.11b/g/n
Max Power	According to local country regulation

16.1 Installing and configuring “Electrolux Life” App.

Make sure that your smart device is connected to the 2.4 GHz wireless network.

1. Go to the App Store/Play Store on your smart device.



2. Download and install App “Electrolux Life”. 

* Minimum requirements: iPhone6/iOS 9.3/Android 5.1 and above. You will need to install the Electrolux Life App, create an Electrolux account and accept the Terms and Conditions and Electrolux’s Privacy Policy in the App to use the connected features of the laundry appliance. Internet and Wi-Fi connections are required to use the full features of the App and the laundry appliance. Minimum requirements, Apps and services are subject to change without notice.

3. Create an Electrolux account. You can only create one Electrolux account per product. This account can be shared across multiple devices.
4. Setting up your Washer-Dryer. Make sure your machine is plugged in and operating normally, stand near it with your smart device.

TIẾNG VIỆT

Chương này mô tả cách kết nối máy giặt/sấy thông minh với mạng Wi-Fi và liên kết thiết bị đó với thiết bị di động.

Với chức năng này, bạn có thể nhận được các thông báo, theo dõi và điều khiển máy giặt/sấy từ thiết bị di động.

Để kết nối và thử trải nghiệm toàn bộ tính năng và dịch vụ của máy bạn cần:

- Mạng không dây tại nhà có kết nối internet.
- Thiết bị di động được kết nối với mạng không dây.

Tần số	2,4 GHz theo quy định của địa phương
Giao thức	IEEE 802.11b/g/n
Công suất tối đa	Theo quy định của địa phương

16.1 Cài đặt và thiết lập cấu hình cho “Electrolux Life” App.

Đảm bảo thiết bị thông minh kết nối với mạng không dây 2.4 GHz.

1. Đi tới App Store/Cửa hàng Play store trên thiết bị thông minh.



2. Tải xuống và cài đặt Ứng dụng “Electrolux Life”. 

* Yêu cầu tối thiểu: iPhone6/iOS 9.3/Android 5.1 trở lên. Bạn cần cài đặt Ứng dụng Electrolux Life, tạo tài khoản Electrolux, chấp nhận Điều khoản và điều kiện cũng như Chính sách bảo mật của Electrolux trong Ứng dụng để sử dụng các tính năng được kết nối của máy giặt/sấy. Bạn cũng cần có kết nối Internet và Wi-Fi để sử dụng được toàn bộ tính năng của Ứng dụng và máy giặt/sấy. Các yêu cầu tối thiểu, Ứng dụng và dịch vụ có thể thay đổi mà không cần thông báo.

3. Tạo tài khoản Electrolux. Với mỗi sản phẩm, bạn chỉ có thể tạo một tài khoản Electrolux. Tài khoản này có thể sử dụng trên nhiều thiết bị.
4. Thiết lập máy giặt/sấy. Đảm bảo máy giặt/sấy đã được cắm điện và đang hoạt động bình thường, hãy cắm thiết bị thông minh đứng gần máy.

English



Tap on "Appliances" at the bottom of the home screen.

Tap on "Add Appliance" and follow the prompts on screen.

* Setup will take several minutes depending on your network speed.

- Turning on your Washer-Dryer Wi-Fi. Initially your machine creates its own Wi-Fi network to assist in setting up. After setup this network disappears and your machine will connect to your home Wi-Fi network.

Press and hold  Remote touch button for 3 seconds.

The text  pop up for about 5 seconds and the icon  starts flashing and wireless module begins starting up. It may take about 45 seconds before it is ready. When the wireless module is ready, the text  (**Access Point**) is on to inform you, that the access point will be open for about 3 minute.

The Washer-Dryer is now creating a temporary network for the next step.

- Connect your Washer-Dryer:

iOS

Tap the home button to exit the app.

Go to "Settings" on your phone and select "Wi-Fi".

Select your Washer-Dryer's Wi-Fi network. It is the one that begins with "AJ-" – (it may take a few moments to appear).

Tap the home button to exit your phone settings and then return to the Electrolux Life App.

Wait for confirmation of connection which may take up to a minute before proceeding to the next step.

Android

For Android devices, select your Washer-Dryer's Wi-Fi network from the drop-down box.

TIẾNG VIỆT



Nhấn vào tab "Thiết bị" ở cuối màn hình chính trong Ứng dụng Electrolux life.

Nhấn vào "THÊM THIẾT BỊ" và làm theo hướng dẫn trên màn hình.

*Thời gian thiết lập sẽ kéo dài vài phút tùy theo tốc độ mạng của bạn.

- Bật Wi-Fi trên máy giặt/sấy. Đầu tiên, máy giặt/sấy sẽ tự tạo Wi-Fi tạm thời để hỗ trợ thiết lập. Lưu ý: sau khi thiết lập xong, mạng Wi-Fi tạm thời - bắt đầu bằng chữ "AJ-" sẽ biến mất và máy giặt/sấy sẽ kết nối với mạng Wi-Fi nhà bạn.

Nhấn và giữ nút Remote - Từ xa  trong 3 giây.

Chữ  hiển thị trong 5 giây và biểu tượng  bắt đầu nhấp nháy, đồng thời mô-đun phát wifi bắt đầu khởi động. Có thể mất khoảng 45 giây mô-đun này mới sẵn sàng. Khi mô-đun phát wifi sẵn sàng, chữ  (Điểm truy cập) hiển thị để thông báo điểm truy cập sẽ mở trong khoảng 3 phút.

Bây giờ, máy đang tạo kết nối tạm thời cho bước tiếp theo.

- Kết nối máy:

iOS

Nhấn vào nút home (màn hình chính) để thoát khỏi ứng dụng. Đi tới "Settings" (Cài đặt) trên điện thoại của bạn và chọn "Wi-Fi".

Chọn mạng Wi-Fi của máy. Tên mạng này bắt đầu bằng chữ "AJ-" – (có thể mất vài giây mới xuất hiện).

Nhấn vào nút home (màn hình chính) để thoát khỏi cài đặt điện thoại rồi quay lại Ứng dụng Electrolux Life.

Đợi xác nhận kết nối, quá trình này có thể mất tới một phút rồi chuyển sang bước tiếp theo.

Android



Trên thiết bị Android, chọn mạng Wi-Fi từ menu kéo xuống.



English

7. Connect your Washer-Dryer to your home Wi-Fi.

You'll need to select your Wi-Fi network name and input your password.

-  For iOS devices, you will then be prompted to go to "SETTINGS" on your phone and select your Home Wi-Fi, then return to the Electrolux Life App.

If the connectivity is configured,  (Access Point) symbol is off and the icon  will stop blinking and lit steadily to confirm that the configuration was successful.

-  Every time you switch the Washer-Dryer on, the machine takes 45 seconds to connect to the network automatically. When the indicator  stops blinking the connection is ready.

Connection success!

Please proceed to the next screen to register the Washer-Dryer.

8. Product registration; Simply add your Washer-Dryer's name and the purchase date.

Congratulations!



Now you're all set up. You can start exploring the Electrolux Life App.



TIẾNG VIỆT

7. Kết nối máy với mạng Wi-Fi nhà bạn.

Bạn cần chọn tên mạng Wi-Fi và nhập mật khẩu.

-  Với thiết bị iOS, sau đó, bạn sẽ được thông báo tới "SETTINGS" (Cài đặt) trên điện thoại và chọn mạng Wi-Fi nhà mình rồi quay lại Ứng dụng Electrolux Life.

Nếu kết nối đã được thiết lập, biểu tượng  (Điểm truy cập) sẽ tắt còn biểu tượng  sẽ dừng nhấp nháy và sáng liên tục để xác nhận đã cấu hình thành công.

-  Mỗi khi bạn bật máy, máy sẽ mất khoảng 45 giây để tự động kết nối với mạng. Khi đèn báo  dừng nhấp nháy thì kết nối đã sẵn sàng.

Kết nối thành công!

Vui lòng chuyển sang màn hình tiếp theo để đăng ký thiết bị.



8. Đăng ký sản phẩm: Chỉ cần thêm tên máy giặt/sấy và ngày mua.

Xin chúc mừng!

Bây giờ, bạn đã thiết lập xong hoàn toàn. Bạn có thể bắt đầu khám phá Ứng dụng Electrolux Life.

English

To switch the wireless connection off,

Press and hold  Remote touch button for 3 seconds until the first acoustic signal:   appears on the display.

 If you switch the machine off and on again, the wireless connection is automatically off.

To remove the wireless credentials,



Press and hold  Remote touch button for 10 seconds until the second acoustic signal: — — — appears on the display.

16.2  Remote Start

When the App is installed and the wireless connection is complete, you can start and stop a program remotely by activate remote start.

 The Remote Control activates automatically when you press the **Start/Pause** button to start the program, but it is also possible to start a program.

Activate Remote Start

1. Press the  **Remote** button and the indicator  appears on the display.
2. Press the **Start/Pause** button to activate the Remote Start.

Now it is possible to start the program remotely.

Deactivate Remote Start



Press the  **Remote** touch button.

The  icon is off and the remote start is deactivated.

 **If the door is unlock**, the Remote Start is deactivated.

TIẾNG VIỆT

Đề tắt kết nối không dây,

Hãy nhấn và giữ nút Remote - Tù xa  trong 3 giây tới khi tín hiệu âm thanh đầu tiên:  xuất hiện trên màn hình.

 Nếu bạn tắt và bật lại máy, kết nối không dây sẽ tự động tắt.

Đề xóa thông tin đăng nhập không dây,



Hãy nhấn và giữ nút Remote - Tù xa  trong 10 giây tới khi tín hiệu âm thanh thứ hai: — — — xuất hiện trên màn hình.

16.2  Điều khiển từ xa

Khi đã cài đặt Ứng dụng và hoàn thành kết nối không dây, bạn có thể khởi động và dừng chương trình từ xa bằng cách kích hoạt chức năng điều khiển từ xa.

 Điều khiển từ xa tự động kích hoạt khi nhấn nút Start/Pause (Khởi động/Tạm dừng) để khởi động chương trình nhưng cũng có thể dùng để bắt đầu một chương trình giặt/sấy.

Kích hoạt chức năng điều khiển từ xa

1. Nhấn nút Tù xa  và đèn báo  xuất hiện trên màn hình.
2. Nhấn nút Start/Pause (Khởi động/Tạm dừng) để kích hoạt chức năng Điều khiển từ xa.

Bây giờ, bạn có thể điều khiển từ xa.

Tắt chức năng điều khiển từ xa

Nhấn nút Remote - Tù xa .

Biểu tượng  tắt và chức năng điều khiển từ xa cũng tắt.

 **Nếu cửa bị mở khóa**, chức năng Khởi động từ xa sẽ tắt.

www.electrolux.vn



G0021602-002-A12317383