



Tủ lạnh

Hướng dẫn sử dụng

RB30N*/RB27N*

Thiết bị đứng độc lập

SAMSUNG

Nội dung

Thông tin an toàn	3
Những biểu tượng và chú ý an toàn quan trọng:	5
Các dấu hiệu cảnh báo khi vận chuyển và bố trí	6
Các cảnh báo quan trọng khi lắp đặt	6
Các lưu ý khi lắp đặt	10
Các cảnh báo sử dụng quan trọng	10
Các lưu ý khi sử dụng	15
Lưu ý khi làm vệ sinh	17
Các cảnh báo thải bỏ quan trọng	18
Các mẹo bổ sung để sử dụng đúng cách.	19
Các mẹo giúp tiết kiệm điện	20
Thiết bị này được thiết kế để sử dụng cho hộ gia đình và các ứng dụng tương tự	21
Các chỉ dẫn về WEEE	22
Lắp đặt	23
Sơ lược về tủ lạnh	23
Lắp đặt theo từng bước	26
Vận hành	31
Bảng điều khiển tính năng	31
Các tính năng đặc biệt	33
Bảo trì	37
Thao tác xử lý	37
Vệ sinh	39
Thay thế	39
Xử lý sự cố	40
Khái quát	40
Bạn có nghe thấy những âm thanh bất thường từ tủ lạnh không?	42

Thông tin an toàn

- Trước khi sử dụng tủ lạnh mới của Samsung, vui lòng đọc kỹ hướng dẫn này để đảm bảo rằng bạn biết cách vận hành một cách an toàn và hiệu quả các tính năng và chức năng của thiết bị.
- Thiết bị này không dành cho những người (bao gồm trẻ em) bị khuyết tật, suy giảm tri giác hoặc thiếu năng lực trí tuệ hoặc thiếu kinh nghiệm và kiến thức sử dụng, trừ khi họ được giám sát hoặc hướng dẫn về cách sử dụng thiết bị bởi người chịu trách nhiệm cho sự an toàn của họ.
- Trẻ em từ 8 tuổi trở lên và người khuyết tật, suy giảm tri giác, thiếu năng lực trí tuệ hoặc thiếu kinh nghiệm và kiến thức được sử dụng thiết bị nếu họ được giám sát và hướng dẫn sử dụng thiết bị một cách an toàn và hiểu các nguy cơ có thể xảy ra. Trẻ em không được chơi với thiết bị. Trẻ em không được phép lau chùi hoặc bảo trì thiết bị nếu không có sự giám sát.
- Các Cảnh báo và Chỉ dẫn an toàn quan trọng trong tài liệu này không bao gồm tất cả các điều kiện và tình huống có thể xảy ra. Bạn có trách nhiệm sử dụng kiến thức thông thường, sự cẩn trọng và kỹ lưỡng khi lắp đặt, bảo dưỡng và vận hành thiết bị.
- Vì các hướng dẫn vận hành ở đây dùng chung cho nhiều kiểu máy khác nhau, nên các đặc tính tủ lạnh của bạn có thể hơi khác với những gì được mô tả trong tài liệu hướng dẫn này và không phải mọi dấu hiệu cảnh báo đều có thể áp dụng được. Nếu có bất kỳ thắc mắc hoặc mối quan tâm nào, hãy liên hệ với trung tâm dịch vụ gần nhất của bạn hoặc tìm sự trợ giúp và thông tin trực tuyến tại www.samsung.com.
- Để tránh tạo ra hỗn hợp khí dễ cháy khi có sự rò rỉ bên trong hệ thống làm lạnh, kích thước của căn phòng để thiết bị phụ thuộc vào lượng chất làm lạnh được sử dụng.

Thông tin an toàn

- Không bao giờ khởi động thiết bị khi thấy bất kỳ dấu hiệu hư hỏng nào. Nếu nghi ngờ, hãy liên hệ nhà phân phối của bạn. Phòng đặt tủ lạnh phải có dung tích 1 m³ cho mỗi 8 g chất làm lạnh R-600a bên trong thiết bị. Lượng chất làm lạnh trong thiết bị cụ thể của bạn được thể hiện trên bảng nhận diện bên trong thiết bị.
- Chất làm lạnh khi bắn ra khỏi ống có thể phát cháy hoặc gây tổn thương cho mắt. Khi chất làm lạnh rò rỉ từ đường ống, hãy tránh mọi nguồn lửa và di chuyển bất cứ thứ gì dễ cháy ra khỏi sản phẩm và làm cho căn phòng thông thoáng ngay lập tức.
 - Không thực hiện đúng có thể dẫn tới hỏa hoạn hoặc cháy nổ.
- Sẽ rất nguy hiểm nếu để một người không phải là Nhân viên Dịch vụ được ủy quyền thực hiện bảo dưỡng thiết bị này.
- Không lưu trữ chất dễ nổ như bình xịt với nhiên liệu dễ cháy trong thiết bị này.



Cảnh báo; Nguy cơ hỏa hoạn / vật liệu dễ cháy

Những biểu tượng và chú ý an toàn quan trọng:

Vui lòng làm theo tất cả các chỉ dẫn an toàn trong hướng dẫn sử dụng này. Hướng dẫn sử dụng này sử dụng các ký hiệu an toàn sau đây.

CẢNH BÁO

Các mối nguy hiểm hoặc hành động không an toàn có thể dẫn đến **thương tích nghiêm trọng cho người, thiệt hại tài sản, và/hoặc tử vong.**

CẦN TRỌNG

Các mối nguy hiểm hoặc hành động không an toàn có thể dẫn đến **thương tích nghiêm trọng cho người và/hoặc thiệt hại về tài sản.**

LƯU Ý

Thông tin hữu ích giúp người dùng hiểu rõ hoặc hưởng lợi từ tủ lạnh.

Các dấu hiệu cảnh báo này được để ở đây nhằm phòng tránh thương tích cho bạn và người khác.

Vui lòng tuân thủ cẩn thận.

Sau khi đọc phần này, hãy cất giữ ở nơi an toàn để tham khảo sau này.

Thông tin an toàn

Các dấu hiệu cảnh báo khi vận chuyển và bố trí

CẢNH BÁO

- Khi vận chuyển và lắp đặt thiết bị, phải thận trọng để đảm bảo không có bộ phận nào của hệ thống làm lạnh bị hư hỏng.
 - Chất làm lạnh rò rỉ từ ống dẫn có thể phát cháy hoặc làm tổn thương mắt. Nếu phát hiện rò rỉ, hãy tránh mọi ngọn lửa hoặc các nguồn có khả năng gây cháy và thông gió căn phòng đang đặt thiết bị trong vài phút.
 - Thiết bị này có chứa một lượng nhỏ chất làm lạnh isobutan (R-600a), một loại khí tự nhiên với khả năng tương thích cao với môi trường, tuy nhiên, nó cũng dễ cháy. Khi vận chuyển và lắp đặt thiết bị, phải thận trọng để đảm bảo không có bộ phận nào của hệ thống làm lạnh bị hư hỏng.

Các cảnh báo quan trọng khi lắp đặt

CẢNH BÁO

- Không lắp đặt tủ lạnh ở nơi ẩm ướt hoặc nơi mà thiết bị có thể tiếp xúc với nước.
 - Lớp cách điện của các bộ phận điện tử bị hỏng có thể gây ra điện giật hoặc hỏa hoạn.
- Không đặt tủ lạnh trực tiếp dưới ánh nắng mặt trời hoặc tiếp xúc với nhiệt từ bếp, lò sưởi hoặc các thiết bị khác.

- Không cắm nhiều thiết bị vào cùng một ổ cắm điện. Tủ lạnh phải luôn luôn được cắm vào ổ điện riêng có mức điện áp định mức phù hợp với mức điện áp được ghi trên bảng thông số của tủ lạnh.
 - Điều này giúp cho thiết bị hoạt động tốt nhất và ngăn ngừa việc quá tải đường dây dẫn điện trong nhà, có thể dẫn đến nguy cơ hỏa hoạn do dây dẫn điện bị nóng quá mức.
- Nếu ổ điện trên tường bị lỏng, không được cắm phích cắm vào
 - Có nguy cơ điện giật hoặc hỏa hoạn.
- Không sử dụng dây bị rạn nứt hoặc trầy xước dọc theo chiều dài hoặc ở hai đầu.
- Không uốn cong dây nguồn quá mức hoặc đặt vật nặng lên nó.
- Không được kéo hoặc uốn cong dây nguồn quá mức.
- Không được xoắn hoặc buộc dây điện.
- Không treo dây nguồn lên vật bằng kim loại, không đặt vật nặng lên dây nguồn, không chèn ép dây nguồn giữa các vật hoặc nhét dây nguồn vào không gian phía sau thiết bị.
- Khi di chuyển tủ lạnh, hãy cẩn thận không chèn lên hoặc làm hư hỏng dây nguồn.
 - Điều này có thể gây ra điện giật hoặc hỏa hoạn.
- Không bao giờ rút điện tủ lạnh bằng cách kéo dây nguồn. Luôn luôn nắm chắc phích cắm và rút thẳng ra khỏi ổ cắm.
 - Dây điện bị hư hỏng có thể gây ra chập mạch, phát hỏa và/hoặc điện giật.
- Không lưu trữ chất dễ nổ như bình xịt với nhiên liệu dễ cháy trong thiết bị này.
- Không lắp đặt thiết bị này gần lò sưởi hoặc vật liệu dễ cháy.
- Không lắp đặt thiết bị này ở nơi có thể rò rỉ khí đốt.
 - Điều này có thể gây ra điện giật hoặc hỏa hoạn.

Thông tin an toàn

- Tủ lạnh phải được bố trí và lắp đặt đúng cách theo các chỉ dẫn trong hướng dẫn sử dụng này trước khi sử dụng.
- Cắm phích cắm điện vào đúng vị trí với dây điện hướng xuống.
 - Nếu cắm phích cắm điện theo hướng ngược lên trên, dây có thể bị đứt gây ra hỏa hoạn hoặc điện giật.
- Hãy chắc rằng phích cắm điện không bị mặt lưng của tủ lạnh đè nén hoặc làm hư hại.
- Để vật liệu đóng gói ngoài tầm tay của trẻ em.
 - Nếu trẻ em trèo vật liệu đóng gói lên đầu, chúng có nguy cơ tử vong do ngạt thở.
- Thiết bị này phải được đặt ở vị trí sao cho có thể tiếp cận được với phích cắm điện sau khi lắp đặt.
 - Không thực hiện đúng có thể gây ra điện giật hoặc hỏa hoạn do rò rỉ điện.
- Không lắp đặt thiết bị này ở nơi ẩm ướt, trơn trượt hoặc bụi bẩn, ở nơi tiếp xúc trực tiếp với ánh sáng mặt trời và nước (nước mưa).
 - Lớp cách điện của các bộ phận điện tử bị hỏng có thể gây ra điện giật hoặc hỏa hoạn.
- Nếu có bụi hoặc nước trong tủ lạnh, rút phích cắm điện ra và liên hệ với trung tâm dịch vụ của Samsung Electronics.
 - Nếu không nguy cơ hỏa hoạn có thể xảy ra.
- Không đứng lên thiết bị hoặc để các đồ vật (như đồ giặt ủi, nệm đang cháy, thuốc lá đang cháy, chén đĩa, hóa chất, vật bằng kim loại, v.v.) lên trên thiết bị.
 - Điều này có thể gây ra điện giật, hỏa hoạn, các vấn đề với sản phẩm hoặc thương tích.
- Bạn cần phải lột bỏ toàn bộ lớp nhựa bảo vệ trước khi bắt đầu cắm điện vào sản phẩm.

- Trẻ em cần được giám sát để đảm bảo rằng chúng không chơi với các vòng kẹp được sử dụng để điều chỉnh cửa hoặc các kẹp ống nước.
 - Có nguy cơ tử vong do ngạt thở nếu trẻ em nuốt một vòng kẹp hoặc kẹp ống nước. Giữ vòng kẹp và kẹp ống nước xa khỏi tầm tay của trẻ em.
- Tủ lạnh phải được nối đất an toàn.
 - Luôn chắc chắn rằng bạn đã nối đất cho tủ lạnh trước khi bắt đầu kiểm tra hoặc sửa chữa bất kỳ bộ phận nào của thiết bị. Rò rỉ điện có thể gây điện giật nghiêm trọng.
- Không được dùng ống dẫn khí, dây điện thoại hoặc vật có khả năng thu sét để nối đất.
 - Bạn phải nối đất tủ lạnh để tránh rò rỉ điện hoặc điện giật do dòng điện rò từ tủ lạnh.
 - Điều này có thể gây ra điện giật, cháy nổ, hoặc các vấn đề với sản phẩm.
- Cắm phích cắm điện vào ổ cắm trên tường cho chặt. Không sử dụng phích cắm, dây nguồn đã bị hỏng hoặc ổ cắm điện bị lỏng.
 - Điều này có thể gây ra điện giật hoặc hỏa hoạn.
- Nếu dây nguồn bị hỏng, phải yêu cầu nhà sản xuất hoặc đại lý dịch vụ thay thế ngay lập tức.
- Cầu chì trên tủ lạnh phải được thay bởi một nhân viên kỹ thuật có đủ trình độ hoặc công ty dịch vụ.
 - Không thực hiện đúng có thể gây ra điện giật hoặc tổn thương cá nhân.
- Khi lắp đặt thiết bị, hãy đảm bảo rằng dây nguồn không bị mắc kẹt hoặc hư hỏng.
- Không đặt nhiều ổ cắm điện di động hoặc nguồn điện di động ở phía sau thiết bị.



Thông tin an toàn

- Đảm bảo các lỗ thông gió ở vỏ ngoài thiết bị hoặc được tích hợp bên trong thiết bị không bị chướng ngại.

Các lưu ý khi lắp đặt

CẢN TRỌNG

- Dành đủ không gian xung quanh tủ lạnh và lắp đặt nó trên một bề mặt phẳng.
 - Giữ không gian thông thoáng xung quanh thiết bị hoặc giá đỡ không có các vật cản.
- Cho thiết bị chạy trong 2 giờ sau khi lắp đặt và mở máy trước khi cho thực phẩm vào.
- Chúng tôi đề nghị bạn yêu cầu một nhân viên kỹ thuật có đủ trình độ hoặc công ty dịch vụ đến lắp đặt tủ lạnh.
 - Không thực hiện đúng có thể dẫn đến điện giật, cháy nổ, các vấn đề với các sản phẩm, hoặc thương tích.
- Quá tải trên mỗi cửa có thể khiến ngã tủ lạnh, gây chấn thương cá nhân.
- Ổ cắm phải nằm ở nơi dễ tiếp cận để có thể nhanh chóng ngắt kết nối thiết bị khỏi nguồn điện trong trường hợp khẩn cấp. Ổ cắm phải nằm ngoài khu vực mặt sau của thiết bị.

Các cảnh báo sử dụng quan trọng

CẢNH BÁO

- Không cắm phích cắm điện vào ổ cắm bằng tay ướt.
 - Điều này có thể dẫn đến điện giật.



- Không để vật dụng lên trên thiết bị.
 - Khi bạn mở hoặc đóng cửa, vật dụng có thể rơi xuống và gây ra thương tích và/hoặc thiệt hại vật chất.
- Không cho tay, bàn chân hoặc các vật kim loại (như đũa, v.v.) vào đáy hoặc mặt sau tủ lạnh.
 - Điều này có thể gây ra điện giật hoặc thương tích.
 - Bất cứ các cạnh sắc nhọn nào cũng có thể gây thương tích cá nhân.
- Không chạm vào thành bên trong ngăn đá hoặc các sản phẩm được lưu trữ trong ngăn đá bằng tay ướt.
 - Có thể gây ra tê cóng.
- Không để vật có chứa nước lên trên tủ lạnh.
 - Nếu bị đổ, nguy cơ hỏa hoạn hoặc điện giật có thể xảy ra.
- Không để các vật hoặc chất dễ cháy hoặc dễ bay hơi (benzen, dung môi, khí propane, cồn, ê-te, khí dầu mỏ hóa lỏng và các sản phẩm tương tự khác) trong tủ lạnh.
 - Tủ lạnh này chỉ dùng để lưu trữ thực phẩm.
 - Điều này có thể gây ra cháy nổ.
- Phải giám sát trẻ em để đảm bảo rằng trẻ không nghịch với thiết bị.
 - Để ngón tay tránh xa những khu vực "điểm kẹt". Khoảng hở giữa các cánh cửa và tủ nhất thiết phải nhỏ. Cần thận khi bạn mở cửa tủ nếu có trẻ em ở gần.
- Không để trẻ em đu lên cửa tủ hoặc các ngăn của cửa. Có thể xảy ra thương tích nghiêm trọng.
- Không để trẻ em chui vào trong tủ lạnh. Chúng có thể bị kẹt bên trong.
- Không đưa tay của bạn vào khu vực phía dưới thiết bị.
 - Bất cứ các cạnh sắc nhọn nào cũng có thể gây thương tích cá nhân.

Thông tin an toàn

- Không lưu trữ dược phẩm, vật liệu khoa học hoặc các sản phẩm nhạy cảm với nhiệt độ trong tủ lạnh.
 - Không được lưu trữ các sản phẩm cần được kiểm soát nhiệt độ nghiêm ngặt trong tủ lạnh.
- Không để hoặc sử dụng thiết bị điện trong tủ lạnh/ngăn đá, trừ khi là loại được nhà sản xuất khuyến cáo.
- Nếu bạn ngửi thấy mùi dược phẩm hoặc khói, hãy rút phích cắm điện ra ngay lập tức và liên hệ với trung tâm dịch vụ của Samsung Electronics.
- Nếu có bụi hoặc nước trong tủ lạnh, rút phích cắm điện ra và liên hệ với trung tâm dịch vụ của Samsung Electronics.
 - Nếu không nguy cơ hỏa hoạn có thể xảy ra.
- Không để trẻ em bước lên ngăn kéo tủ.
 - Ngăn kéo có thể bị vỡ và làm chúng trượt ngã.
- Không để cửa tủ lạnh mở khi không có ai trông nom và không để trẻ em vào bên trong tủ lạnh.
- Không để trẻ sơ sinh hoặc trẻ em chui vào trong ngăn kéo.
 - Việc này có thể gây ngạt khí đến tử vong do bị kẹt bên trong hoặc thương tích cá nhân.
- Không để quá nhiều thực phẩm trong tủ lạnh.
 - Khi bạn mở cửa, một vài thứ có thể rơi ra ngoài và gây thương tích cá nhân hay thiệt hại vật chất.
- Không xịt các chất dễ bay hơi như thuốc diệt côn trùng lên bề mặt thiết bị.
 - Không chỉ gây hại cho sức khỏe con người, nó còn có thể gây ra điện giật, hỏa hoạn hoặc các vấn đề với sản phẩm.
- Không sử dụng hoặc đặt bất kỳ các chất gì nhạy cảm với nhiệt độ như thuốc xịt dễ cháy, các vật dễ cháy, đá khô, thuốc men hoặc hóa chất gần hoặc bên trong tủ lạnh.

- Không sử dụng máy sấy tóc để làm khô bên trong tủ lạnh. Không được thắp nến bên trong tủ lạnh để khử mùi hôi.
 - Điều này có thể gây ra điện giật hoặc hỏa hoạn.
- Không đứng lên thiết bị hoặc để các đồ vật (như đồ giặt ủi, nền đang cháy, thuốc lá đang cháy, chén đĩa, hóa chất, vật bằng kim loại, v.v.) lên trên thiết bị. Điều này có thể gây ra điện giật, hỏa hoạn, các vấn đề với sản phẩm hoặc thương tích. Không để vật có chứa nước lên trên thiết bị.
 - Nếu bị đổ, nguy cơ hỏa hoạn hoặc điện giật có thể xảy ra.
- Không sử dụng các dụng cụ cơ khí hoặc bất kỳ phương tiện nào khác với các dụng cụ được khuyến nghị bởi nhà sản xuất để làm tăng tốc độ ră đông.
- Tránh làm hư hại hệ thống làm lạnh.
- Không được nhìn trực tiếp vào đèn LED UV trong thời gian dài.
 - Việc này có thể gây mỏi mắt do tia cực tím.
- Không đặt ngược kệ tủ lạnh. Chốt chặn có thể không hoạt động.
 - Điều này có thể gây thương tích cá nhân do kệ thủy tinh rơi xuống.
- Để ngón tay tránh xa những khu vực "điểm kẹt". Khoảng hở giữa các cánh cửa và tủ nhất thiết phải nhỏ. Cần thận khi bạn mở cửa tủ nếu có trẻ em ở gần.
- Nếu phát hiện có rò rỉ khí, hãy tránh các ngọn lửa trần hoặc các nguồn có khả năng phát hỏa và làm thoáng không khí phòng đặt thiết bị trong vài phút.
 - Không chạm vào thiết bị hoặc dây nguồn.
 - Không được sử dụng quạt thông gió.
 - Một tia lửa có thể gây ra cháy nổ.
- Sử dụng Đèn LED do nhà sản xuất hoặc đại lý dịch vụ cung cấp.
- Chai lọ nên được đặt sát nhau để chúng không bị đổ.

Thông tin an toàn

- Sản phẩm này chỉ dành cho việc lưu trữ thực phẩm trong môi trường trong nhà.
- Không tự ý sửa chữa, tháo dỡ hoặc chỉnh sửa tủ lạnh.
 - Tự ý điều chỉnh có thể gây ra các vấn đề về an toàn. Để khắc phục lỗi do tự ý điều chỉnh, chúng tôi sẽ tính phí trọn gói các chi tiết và công khắc phục.
- Không sử dụng cầu chì (như dây đồng, thép, v.v.) khác với cầu chì tiêu chuẩn.
- Nếu tủ lạnh của bạn cần phải được sửa hoặc lắp đặt lại, hãy liên hệ với trung tâm dịch vụ gần nhất.
 - Không thực hiện đúng có thể gây ra điện giật, hỏa hoạn, các vấn đề với sản phẩm hoặc thương tích.
- Nếu đèn LED bên trong hoặc bên ngoài bị tắt, hãy liên hệ với trung tâm dịch vụ gần nhất.
- Nếu tủ lạnh bốc mùi khét hoặc khói, hãy tháo phích cắm ra ngay và liên hệ với trung tâm dịch vụ Samsung Electronics.
 - Không thực hiện đúng có thể dẫn tới nguy cơ về điện hoặc hỏa hoạn.
- Rút phích cắm điện ra khỏi ổ cắm trước khi thay đèn trong tủ lạnh.
 - Nếu không, nguy cơ điện giật có thể xảy ra.
- Nếu bạn gặp khó khăn khi thay đèn không phải đèn LED, hãy liên hệ với trung tâm dịch vụ của Samsung.
- Nếu sản phẩm được trang bị đèn LED, không được tự ý tháo Nắp Đèn và đèn LED.
 - Liên hệ với trung tâm dịch vụ của Samsung.
- Cắm phích cắm điện vào ổ cắm trên tường cho chặt.
- Không được sử dụng dây điện, phích cắm đã bị hỏng hoặc ổ cắm điện bị lỏng.
 - Điều này có thể gây ra điện giật hoặc hỏa hoạn.



Các lưu ý khi sử dụng

CÂN TRỌNG

- Không được làm đông lại thực phẩm đã rã đông hoàn toàn. Không đặt đồ uống có ga hoặc sủi bọt bên trong ngăn đá. Không để chai lọ hoặc vật chứa bằng thủy tinh vào trong ngăn đá.
 - Khi chất chứa đông cứng, thủy tinh có thể bị vỡ và gây thương tích cá nhân.
- Để đạt được hiệu suất tối đa của thiết bị.
 - Đừng đặt thực phẩm quá gần các lỗ thông hơi ở phía sau tủ lạnh vì điều đó có thể cản trở sự lưu thông không khí tự do trong khoang tủ lạnh.
 - Đóng gói thực phẩm đúng cách hoặc để trong các vật chứa kín khí trước khi cho vào trong tủ lạnh.
 - Không đặt chai lọ thủy tinh hoặc đồ uống có ga vào trong ngăn đá. Chúng có thể bị đóng băng và vỡ. Các vật chứa đồ uống bị vỡ có thể gây thương tích.
 - Vui lòng xem thời gian lưu trữ tối đa và ngày hết hạn của thực phẩm đông lạnh.
- Không để chai lọ thủy tinh hoặc thức uống có ga trong ngăn đá.
 - Bình chứa có thể đóng băng và vỡ, gây thương tích.
- Không đặt đồ uống có ga hoặc sủi bọt bên trong ngăn đá. Không để chai lọ hoặc vật chứa bằng thủy tinh vào trong ngăn đá.
 - Khi chất chứa bên trong đông cứng, thủy tinh có thể vỡ gây thương tích cá nhân và thiệt hại tài sản.



Thông tin an toàn

- Dịch vụ Bảo hành và Chính sửa
 - Bất cứ thay đổi hay chỉnh sửa nào được thực hiện bởi một bên thứ 3 trên thiết bị hoàn chỉnh này đều không được bao gồm trong dịch vụ bảo hành của Samsung và Samsung cũng không chịu trách nhiệm về vấn đề an toàn do những sửa đổi của bên thứ 3.
- Không được bịt kín các lỗ thông khí bên trong tủ lạnh.
 - Nếu các lỗ thông khí bị bịt kín, đặc biệt là bằng bì bóng, tủ lạnh có thể bị lạnh quá mức.
- Lau nước đọng bên trong và để cửa mở.
 - Nếu không, mùi hôi và ẩm mốc có thể xuất hiện.
- Nếu tủ lạnh bị mất kết nối với nguồn điện, bạn cần phải đợi ít nhất năm phút trước khi cắm nguồn trở lại.
- Khi tủ lạnh bị ướt do nước, hãy rút phích cắm điện ra và liên hệ với trung tâm dịch vụ của Samsung Electronics.
- Không tác động lực mạnh lên các bề mặt thủy tinh.
 - Thủy tinh bị vỡ có thể gây ra thương tích cá nhân và/hoặc thiệt hại vật chất.
- Hãy cẩn thận không để ngón tay của bạn bị kẹt bên trong.
- Nếu tủ lạnh bị ngập nước, hãy liên hệ với trung tâm dịch vụ gần nhất.
 - Có nguy cơ xảy ra điện giật hoặc hỏa hoạn
- Không để dầu ăn trên ngăn chứa trên cánh cửa của tủ lạnh. Dầu có thể bị đông lại, làm nó có mùi hôi và khó sử dụng. Ngoài ra, bình chứa dầu đã mở có thể rò rỉ và dầu bị rò rỉ có thể gây hư hại ngăn chứa trên cánh cửa. Sau khi mở bình chứa dầu, tốt nhất nên giữ bình chứa ở nơi lạnh và có bóng râm như chạn thức ăn hoặc tủ bếp.
 - Ví dụ về dầu thực vật: dầu ô liu, dầu ngô, dầu hạt nho, v.v.



Lưu ý khi làm vệ sinh

CẦN TRỌNG

- Không xịt nước trực tiếp vào phần bên trong hoặc bên ngoài của tủ lạnh.
 - Có nguy cơ xảy ra hỏa hoạn hoặc điện giật.
- Không sử dụng máy sấy tóc để làm khô bên trong tủ lạnh.
- Không để nến đang cháy vào trong tủ lạnh để khử mùi hôi.
 - Điều này có thể gây ra điện giật hoặc hỏa hoạn.
- Không xịt các sản phẩm lau chùi trực tiếp lên hình ảnh.
 - Chữ in trên hình ảnh có thể bị xóa mất.
- Nếu có bất cứ chất lạ nào như nước xâm nhập vào thiết bị, hãy rút phích cắm ra và liên hệ với trung tâm dịch vụ gần nhất.
 - Không thực hiện đúng có thể gây ra điện giật hoặc hỏa hoạn.
- Sử dụng một miếng vải sạch và khô để lau các chất lạ hoặc bụi bẩn khỏi các chân cắm của phích cắm điện. Không dùng vải ướt hoặc ẩm khi vệ sinh phích cắm điện.
 - Nếu không, nguy cơ hỏa hoạn hoặc điện giật có thể xảy ra.
- Không vệ sinh thiết bị bằng cách phun nước trực tiếp.
- Không sử dụng benzen, dung môi hoặc Clorox, Clorua để lau chùi.
 - Các chất đó có thể làm hư hại bề mặt của thiết bị và có thể gây cháy.
- Trước khi lau chùi hoặc thực hiện bảo trì, hãy rút phích cắm điện của thiết bị ra khỏi ổ cắm.
 - Không thực hiện đúng có thể gây ra điện giật hoặc hỏa hoạn.
- Sử dụng miếng xốp sạch hoặc khăn vải mềm và chất tẩy rửa nhẹ hòa với nước ấm để lau chùi tủ lạnh.



Thông tin an toàn

- Không sử dụng chất tẩy rửa thô hoặc có tính ăn mòn như nước xịt cửa sổ, chất tẩy, chất lỏng dễ cháy, axit muriatic, sáp lau chùi, chất tẩy rửa đậm đặc, chất tẩy trắng, hoặc chất tẩy từ nguồn gốc dầu mỏ ở bề mặt ngoài (cánh cửa và tủ), các phần bằng nhựa, cửa và lớp lót nội thất, và miếng đệm cửa.
 - Chúng có thể gây xước hoặc hư hại vật liệu.
- Không lau chùi kệ thủy tinh hoặc nắp đậy bằng nước ấm khi chúng đang lạnh. Kệ thủy tinh và nắp đậy có thể bị vỡ nếu nhiệt độ thay đổi đột ngột hoặc tác động mạnh như va chạm hoặc rơi vỡ.

Các cảnh báo thải bỏ quan trọng

CẢNH BÁO

- Vui lòng thải bỏ vật liệu đóng gói của sản phẩm này theo cách thân thiện với môi trường.
- Đảm bảo rằng các đường ống ở phía sau tủ lạnh không bị hư hại trước khi thải bỏ.
- Chất R-600a hoặc R-134a được sử dụng làm chất làm lạnh. Kiểm tra nhãn trên máy nén ở sau tủ hoặc nhãn công suất trong tủ lạnh để biết loại chất làm lạnh nào được sử dụng cho tủ của bạn. Nếu tủ lạnh này chứa khí dễ cháy (Chất làm lạnh R-600a), hãy liên hệ với chính quyền địa phương để biết cách thải bỏ sản phẩm này an toàn.

- Khi thải bỏ chiếc tủ lạnh này, hãy tháo bỏ các cửa/đệm làm kín cửa và chốt cửa để trẻ em hoặc động vật không bị kẹt bên trong. Phải giám sát trẻ em để đảm bảo rằng trẻ không nghịch với thiết bị. Nếu bị kẹt bên trong, trẻ có thể bị thương hoặc nghẹt thở đến tử vong.
 - Nếu bị mắc kẹt bên trong, trẻ nhỏ có thể bị thương tích và tử vong do nghẹt thở.
- Cyclopentane được sử dụng trong vật liệu cách điện. Các chất khí trong vật liệu cách điện đòi hỏi một quy trình thải bỏ đặc biệt. Hãy liên hệ với chính quyền địa phương để biết cách thải bỏ sản phẩm này một cách an toàn cho môi trường.
- Để các vật liệu đóng gói xa tầm tay trẻ em vì các vật liệu đóng gói có thể gây nguy hiểm cho trẻ em.
 - Nếu cho một chiếc túi lên đầu, trẻ có thể bị nghẹt thở

Các mẹo bổ sung để sử dụng đúng cách.

- Trong trường hợp mất điện, hãy gọi đến văn phòng địa phương của công ty điện lực và hỏi xem thời gian mất điện sẽ kéo dài bao lâu.
 - Hầu hết các trường hợp mất điện được khắc phục trong một hoặc hai giờ sẽ không ảnh hưởng đến nhiệt độ tủ lạnh. Tuy nhiên, bạn nên hạn chế tối đa việc mở cửa tủ lạnh khi đang mất điện.
 - Nếu việc mất điện kéo dài hơn 24 giờ, hãy lấy ra và loại bỏ tất cả thực phẩm đông lạnh.

Thông tin an toàn

- Tủ lạnh có thể sẽ không hoạt động ổn định (các thực phẩm đông lạnh có thể tan hoặc nhiệt độ có thể trở nên quá nóng trong ngăn thực phẩm đông lạnh) nếu được đặt trong một thời gian dài ở vị trí mà nhiệt độ không khí xung quanh luôn ở dưới mức nhiệt độ thiết kế cho thiết bị.
- Đối với một số thực phẩm đặc biệt, việc để trong tủ lạnh có thể ảnh hưởng xấu trong việc bảo quản do đặc tính riêng của thực phẩm.
- Thiết bị của bạn không bị đông tuyết, bạn không cần phải dọn đông tuyết thủ công cho thiết bị. Việc này sẽ được thực hiện một cách tự động.
- Nhiệt độ tăng lên trong quá trình rã đông tuân thủ các yêu cầu ISO. Nếu bạn muốn tránh để nhiệt độ của thực phẩm đông lạnh tăng lên quá mức, hãy bọc thực phẩm đông lạnh trong vài lớp giấy báo.
- Không được làm đông lại thực phẩm đã rã đông hoàn toàn.

Các mẹo giúp tiết kiệm điện

- Lắp đặt tủ lạnh ở nơi khô ráo, thoáng mát. Bảo đảm rằng thiết bị không tiếp xúc trực tiếp với ánh nắng mặt trời và không bao giờ để thiết bị gần một nguồn nhiệt trực tiếp (ví dụ như lò sưởi).
- Không cản các lỗ hoặc khe thông gió theo khuyến nghị để tiết kiệm năng lượng.
- Để nguội thực phẩm nóng trước khi cất vào thiết bị.
- Đặt thực phẩm đông lạnh trong ngăn mát để rã đông. Bạn có thể tận dụng nhiệt độ thấp của các thực phẩm đông lạnh để làm lạnh các thực phẩm khác trong tủ.

- Không mở cửa tủ quá lâu khi cất thực phẩm vào hoặc lấy thực phẩm ra khỏi tủ. Thời gian cửa mở ra càng ngắn, tuyết tích tụ trong ngăn đá sẽ càng ít.
- Khuyến nghị nên lắp đặt tủ lạnh có khoảng trống đến mặt sau và các mặt bên. Điều này sẽ giúp làm giảm tiêu thụ điện năng và giữ cho các hóa đơn tiền điện của bạn ở mức thấp. Khoảng hở được khuyến nghị là:
 - Bên phải, bên trái và phía sau: lớn hơn 50 mm
 - Phía trên: lớn hơn 100 mm
- Để sử dụng năng lượng hiệu quả nhất, hãy giữ tất cả các vật dụng bên trong như giỏ, ngăn kéo, kệ ở vị trí mà nhà sản xuất đã cung cấp.

Thiết bị này được thiết kế để sử dụng cho hộ gia đình và các ứng dụng tương tự

- khu vực bếp tại các cửa hàng, văn phòng và các môi trường làm việc khác;
- trang trại và cho khách sử dụng tại các khách sạn, nhà nghỉ và loại môi trường dân cư khác;
- các khu vực phòng ngủ và ăn sáng;
- các ứng dụng phục vụ và phi bán lẻ tương tự.



Thông tin an toàn

Các chỉ dẫn về WEEE



Thải bỏ đúng cách sản phẩm này (Rác thải thiết bị Điện & Điện tử) (Áp dụng tại các quốc gia có hệ thống thu gom riêng biệt)

Ký hiệu này trên các sản phẩm, phụ kiện hoặc tài liệu cho biết rằng sản phẩm và phụ kiện điện tử của nó (ví dụ như bộ sạc, tai nghe, cáp USB) không nên được thải bỏ cùng với rác thải gia đình khác khi hết thời gian hoạt động. Để ngăn chặn nguy cơ gây hại của rác thải không thể kiểm soát đối với môi trường và sức khỏe của con người, hãy tách riêng rác thải này với các loại rác thải khác và tái chế chúng để nâng cao hiệu quả tái sử dụng nguồn nguyên liệu.

Người dùng trong gia đình nên liên lạc với đại lý, nơi bán sản phẩm này, hoặc văn phòng chính phủ tại địa phương để biết thêm chi tiết về địa điểm và cách thức tái chế những rác thải này cho an toàn với môi trường.

Người dùng kinh doanh nên liên lạc với nhà cung cấp và kiểm tra các điều kiện và điều khoản của hợp đồng mua bán sản phẩm. Không nên đặt sản phẩm này và các linh kiện điện tử chung với các rác thải thương mại khác.



Lắp đặt

Làm theo các hướng dẫn này một cách cẩn thận để đảm bảo lắp đặt tủ lạnh này đúng cách và tránh tai nạn trước khi sử dụng.

⚠ CẢNH BÁO

- Chỉ sử dụng tủ lạnh cho mục đích được chỉ định trong hướng dẫn sử dụng này.
- Việc bảo trì phải được thực hiện bởi một nhân viên kỹ thuật có đủ trình độ.
- Thải bỏ vật liệu đóng gói sản phẩm theo các quy định của địa phương.
- Để tránh bị điện giật, tháo dây nguồn trước khi sửa chữa hoặc thay thế.

Sơ lược về tủ lạnh

Hình ảnh thực tế và những bộ phận được cung cấp của tủ lạnh có thể khác nhau, tùy thuộc vào mẫu và quốc gia.

Kiểu máy có hệ thống lấy nước (bình nước)

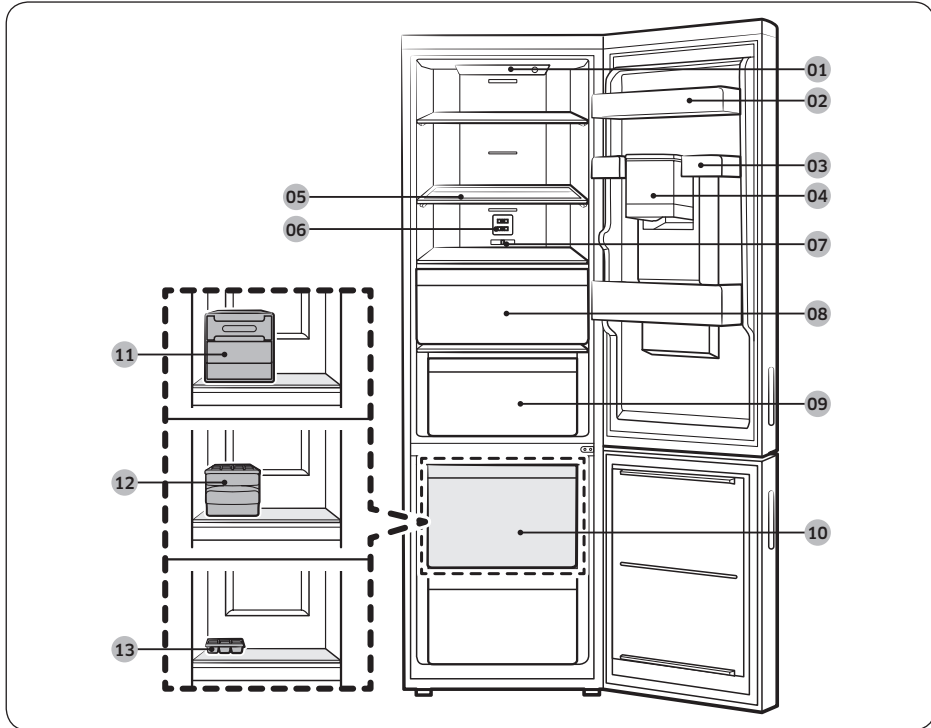

Lắp đặt

Kiểu máy bình thường

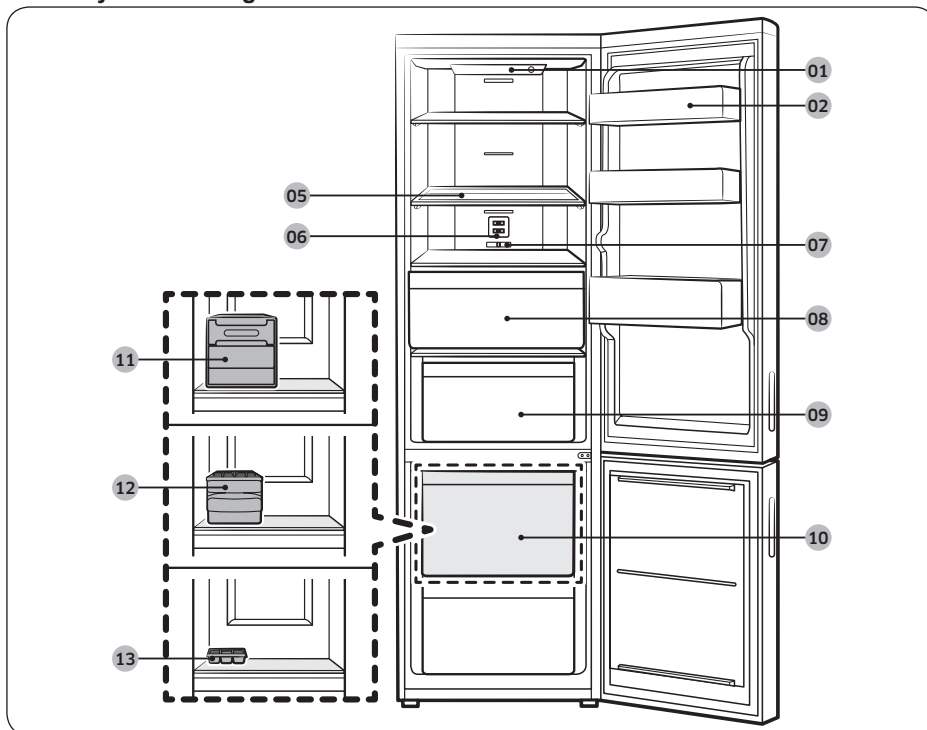

01 Bảng điều khiển tính năng của ngăn mát

03 Ngăn chứa đá năng **

05 Kệ có thể gập lại *

07 Bảng điều khiển tính năng của ngăn lạnh

09 Ngăn đông mềm *

11 Bộ làm đá di động *

13 Khay đá *

02 Ngăn chứa trên cánh cửa của ngăn mát *

04 Bình nước **

06 Chất khử mùi

08 Ngăn chứa rau củ *

10 Ngăn kéo tủ đông *

12 Khay làm đá *

* Chỉ áp dụng cho một số kiểu máy

** Chỉ áp dụng cho kiểu máy có hệ thống lấy nước

LƯU Ý

- Để nhanh chóng làm đông lượng lớn thực phẩm, hãy sử dụng ngăn kéo dưới.
- Để tiết kiệm điện năng, hãy đảm bảo tất cả các kệ, ngăn kéo và giỏ được đặt tại vị trí ban đầu.

Để tạo ra thêm khoảng trống lưu trữ thực phẩm (chỉ áp dụng cho một số kiểu máy)

Để có thêm khoảng trống, bạn có thể tháo ngăn đông phía trên. Điều này không làm ảnh hưởng đến các đặc tính kỹ thuật của máy. Có thể tính toán khối lượng lưu trữ của các ngăn chứa thực phẩm khi tháo các ngăn kéo phía trên.

Lắp đặt

Lắp đặt theo từng bước

BƯỚC 1 Chọn một vị trí

Yêu cầu vị trí:

- Bề mặt vững chắc, cân bằng không có thảm hay sàn có thể cản trở sự lưu thông khí
- Không bị chiếu ánh sáng mặt trời trực tiếp
- Có đủ khoảng trống để mở và đóng cửa
- Cách xa nguồn nhiệt
- Có khoảng trống để bảo trì và sửa chữa
- Phạm vi nhiệt độ: trong khoảng 10 °C và 43 °C

Phạm vi nhiệt độ hiệu quả

Tủ lạnh được thiết kế hoạt động bình thường trong phạm vi nhiệt độ được xác định theo định mức xếp loại.

Xếp loại	Biểu tượng	Khoảng nhiệt độ xung quanh (°C)	
		IEC 62552 (ISO 15502)	ISO 8561
Ôn hòa mở rộng	SN	+10 đến +32	+10 đến +32
Ôn hòa	N	+16 đến +32	+16 đến +32
Cận nhiệt đới	ST	+16 đến +38	+18 đến +38
Nhiệt đới	T	+16 đến +43	+18 đến +43

LƯU Ý

Hiệu suất làm mát và tiêu thụ điện năng của tủ lạnh có thể bị ảnh hưởng bởi nhiệt độ môi trường xung quanh, tần suất mở cửa và vị trí của tủ lạnh. Chúng tôi khuyên bạn nên điều chỉnh các cài đặt nhiệt độ cho phù hợp.

Khoảng hở

Xem các hình và bảng bên dưới để biết các yêu cầu về không gian cho việc lắp đặt.

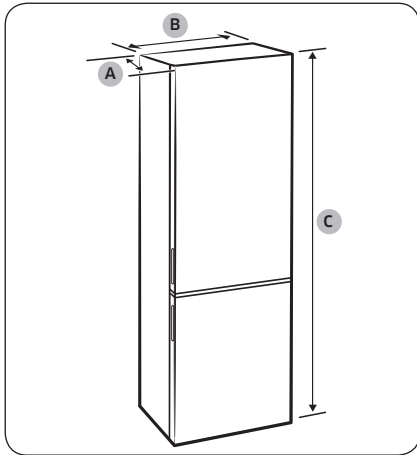

Kiểu máy	RB30N*	RB27N*
Chiều sâu "A"	663	663
Chiều rộng "B"	595	595
Chiều cao tổng thể "C"	1700	1580

(đơn vị : mm)

Lắp đặt

Lắp đặt

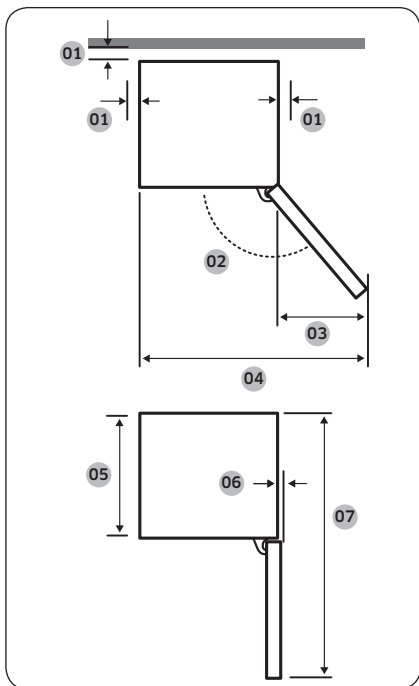

01	Khuyến nghị lớn hơn 50 mm
02	115°
03	295
04	839
05	575
06	9
07	1210

(đơn vị : mm)

Lắp đặt

LƯU Ý

Các phép đo trong bảng trên có thể khác nhau, tùy thuộc vào phương pháp đo.

BƯỚC 2 Sàn nhà

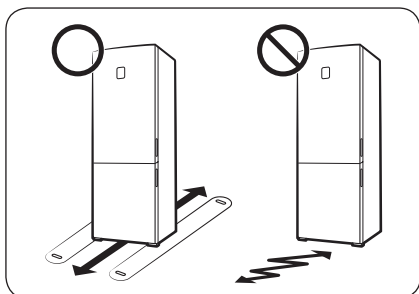

- Bề mặt để lắp đặt tủ lạnh phải chịu được tủ lạnh đầy tải.
- Để bảo vệ sàn nhà, đặt một miếng bìa cứng lớn dưới mỗi chân của tủ lạnh.
- Khi tủ lạnh đã ở vị trí cuối cùng, đừng di chuyển nó trừ khi cần thiết để bảo vệ sàn. Nếu phải di chuyển thiết bị, hãy sử dụng tấm giấy hoặc vải dày như thảm cũ để trải dọc theo đường di chuyển.

BƯỚC 3 Điều chỉnh chân cân bằng

⚠ CÂN TRỌNG

- Tủ lạnh phải cân bằng trên một mặt sàn phẳng, chắc chắn. Không thực hiện đúng có thể làm hư hỏng tủ lạnh hoặc bị thương.
- Điều chỉnh sự cân bằng phải được thực hiện khi tủ lạnh trống. Hãy chắc chắn rằng không còn thực phẩm trong tủ lạnh.
- Vì lý do an toàn, điều chỉnh phía trước cao hơn phía sau một chút.

Bạn có thể cân bằng tủ lạnh ở các chân trước nơi có một ốc vít đặc biệt (vít cân bằng) dành cho mục đích cân bằng. Sử dụng tuốc nơ vít dẹp để cân bằng.

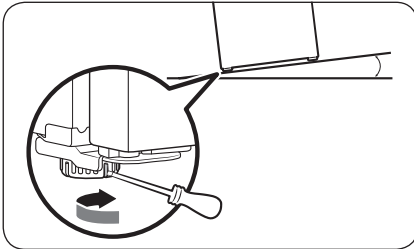

Để điều chỉnh chiều cao phía bên trái:

Đưa tuốc nơ vít đầu phẳng vào vít cân bằng ở chân trái phía trước. Xoay vít cân bằng theo chiều kim đồng hồ để nâng lên, hoặc xoay ngược chiều kim đồng hồ để hạ thấp.

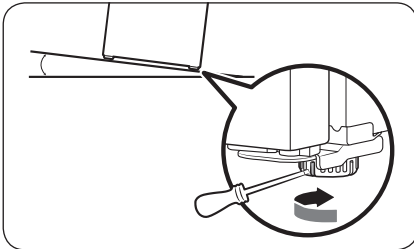

Để điều chỉnh chiều cao phía bên phải:

Đưa tuốc nơ vít đầu phẳng vào vít cân bằng ở chân phải phía trước. Xoay vít cân bằng theo chiều kim đồng hồ để nâng lên, hoặc xoay ngược chiều kim đồng hồ để hạ thấp.

Lắp đặt

BƯỚC 4 Cài đặt ban đầu

Sau khi hoàn thành các bước sau, tủ lạnh sẽ hoạt động với đầy đủ chức năng.

1. Tháo tấm xốp PE trên các góc kệ, các tấm xốp này được gắn để bảo vệ tủ lạnh khi vận chuyển.
2. Cắm dây nguồn vào ổ cắm điện để bật tủ lạnh.
3. Mở cửa và kiểm tra xem đèn bên trong đã sáng chưa.
4. Thiết lập nhiệt độ ở mức lạnh nhất và đợi khoảng một giờ. Sau đó, ngăn đá sẽ tương đối lạnh và mô tơ sẽ chạy trơn tru.
5. Đợi đến khi tủ lạnh đạt đến mức nhiệt độ thiết lập. Bây giờ tủ lạnh đã sẵn sàng để sử dụng.

BƯỚC 5 Kiểm tra cuối cùng

Khi việc lắp đặt hoàn tất, hãy đảm bảo rằng:

- Tủ lạnh được cắm vào ổ điện và được nối đất phù hợp.
- Tủ lạnh được lắp đặt trên bề mặt phẳng, cân bằng với khoảng hở thích hợp đến tường hoặc tủ.
- Tủ lạnh cân bằng và đứng vững trên sàn.
- Cửa mở và đóng tự do và đèn bên trong bật tự động khi bạn mở cửa.

Vận hành

Bảng điều khiển tính năng

Ngăn mát

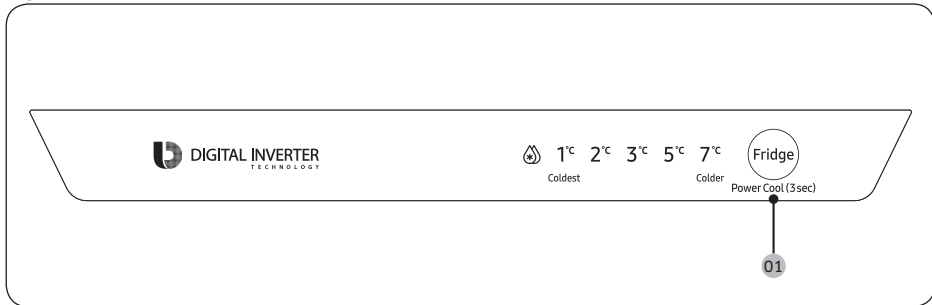

Ngăn đá

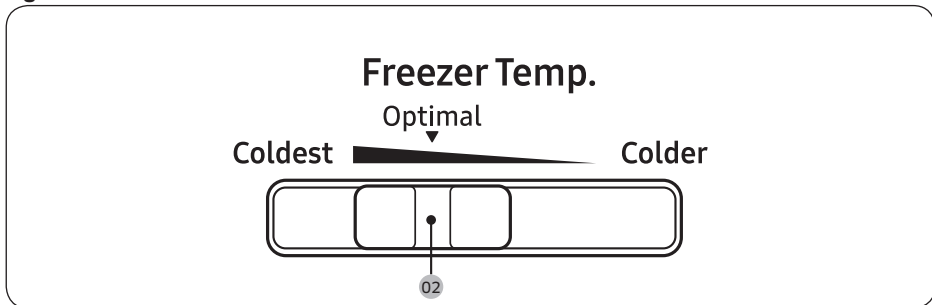

01 Fridge (Ngăn mát) /
Power Cool (Làm lạnh nhanh)

02 Freezer Temp. (Nhiệt độ ngăn đá)
(Coldest (Lạnh nhất) / Optimal (Tối ưu) /
Colder (Lạnh))

Vận hành

01 Ngăn mát / Làm lạnh nhanh (3 giây)

Fridge (Ngăn mát)	Để điều chỉnh nhiệt độ ngăn mát, nhấn Fridge (Ngăn mát) để lựa chọn nhiệt độ tương ứng. Bạn có thể thay đổi nhiệt độ từ 1 °C đến 7 °C (mặc định: 2 °C).
Power Cool (Làm lạnh nhanh)	Làm lạnh nhanh tăng tốc độ làm mát ở tốc độ quạt tối đa. Ngăn mát sẽ duy trì vận hành ở tốc độ tối đa trong hai tiếng rưỡi, sau đó quay trở lại nhiệt độ trước đó. <ul style="list-style-type: none">• Để kích hoạt Làm lạnh nhanh, nhấn và giữ Fridge (Ngăn mát) trong 3 giây. Đèn báo () tương ứng sẽ bật sáng và tủ lạnh sẽ tăng tốc độ làm lạnh cho bạn.• Để tắt Làm lạnh nhanh, nhấn và giữ Fridge (Ngăn mát) lần nữa trong 3 giây. Ngăn mát sẽ trở về mức thiết lập nhiệt độ trước đó. <p>LƯU Ý</p> Sử dụng Làm lạnh nhanh sẽ làm tăng lượng điện năng tiêu thụ. Đảm bảo bạn đã tắt chức năng này và trở về mức nhiệt độ trước đó nếu bạn không có ý định sử dụng nó.

02 Nhiệt độ ngăn đá (Lạnh nhất / Tối ưu / Lạnh)

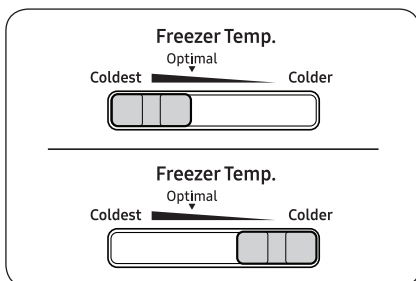

- Để hạ nhiệt độ ngăn đá, trượt nút Nhiệt độ ngăn đá sang **Coldest (Lạnh nhất)**.
- Để tăng nhiệt độ ngăn đá, trượt nút Nhiệt độ ngăn đá sang **Colder (Lạnh)**.
- Vào mùa đông, trượt nút Nhiệt độ ngăn đá sang **Coldest (Lạnh nhất)**.
- Để làm đá vào mùa hè (trên 35 °C), thiết lập nhiệt độ ngăn đá sang **Optimal (Tối ưu)**.

⚠ CẢN TRỌNG

- Để tránh hư hỏng hệ thống hoặc làm hư hỏng thực phẩm, không đặt nhiệt độ sang **Coldest (Lạnh nhất)** vào mùa hè (trên 35 °C).
- Không đặt chai lọ thủy tinh chứa chất lỏng bên trong ngăn đá. Chai lọ thủy tinh sẽ vỡ thành từng mảnh khi chất lỏng đóng băng.

Các tính năng đặc biệt

Hình ảnh thực tế và các chức năng đặc biệt của tủ lạnh của bạn có thể khác, tùy thuộc vào kiểu máy và quốc gia.

Hệ thống lấy nước (chỉ áp dụng cho một số mẫu)

Với hệ thống lấy nước, bạn có thể lấy nước mà không cần mở cửa tủ lạnh. Bình nước phải được làm đầy bằng nước uống được trước khi sử dụng.

Đổ đồ uống được vào bình nước

Mở cửa tủ và xác định vị trí bình nước ở xung quanh khu vực kệ cửa.

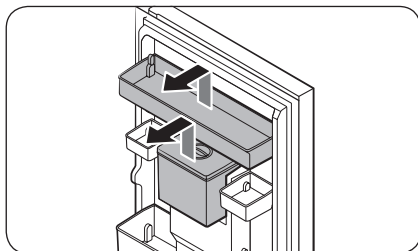

1. Giữ tay cầm ở cả hai bên bình nước và nhấc lên để lấy ra.

LƯU Ý

Tháo **ngăn chứa trên cánh cửa phía trên** trước khi tháo **binh nước**.

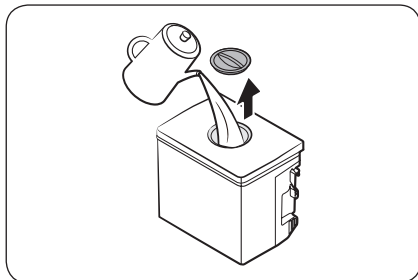

2. Đổ đầy nước uống lên đến 2 lít vào **binh nước**. Bạn có thể tháo nắp nhỏ trên cùng hoặc toàn bộ nắp để đổ nước vào.

LƯU Ý

- Khi sử dụng lần đầu tiên, hãy rửa sạch bên trong **binh nước**.
- Rửa bình nước bằng chất tẩy rửa trung tính và nước sinh hoạt. Rửa sạch.

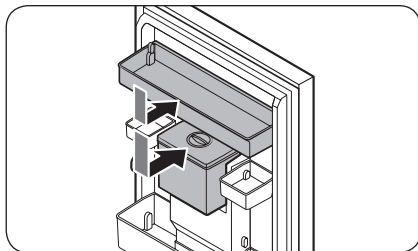

3. Lắp lại **binh nước** trước khi lắp lại **ngăn chứa trên cánh cửa phía trên**. Đặt **binh nước** lên cánh cửa và hạ thấp theo chiều dọc để vào đúng vị trí. Không đặt nghiêng bình nước.

Vận hành

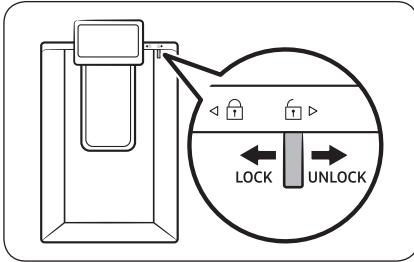

- Đặt một cốc thủy tinh bên dưới vòi nước của hệ thống lấy nước và nhẹ nhàng đẩy cần vòi nước để lấy nước. Đảm bảo hệ thống lấy nước không bị khóa.

⚠ CẢN TRỌNG

- Hệ thống lấy nước được thiết kế để cấp nước uống được. Chỉ cho nước uống được vào bình nước. Không cho bất kỳ chất lỏng khác vào bình.
- Không đổ quá nhiều nước vào bình nước, vì nước sẽ tràn ra.
- Đảm bảo rằng bình nước đã được gắn vào đúng cách.
- Không sử dụng tủ lạnh khi không có bình nước. Việc này có thể làm giảm hiệu suất tủ lạnh.
- Để tránh làm bắn nước ra, đảm bảo rằng cốc nước thẳng hàng với cần lấy nước.
- Nếu bạn không sử dụng hệ thống lấy nước trong 2-3 ngày, nước lấy ra có thể có mùi hoặc vị bất thường. Đây không phải là lỗi hệ thống. Đổ bỏ 1-2 cốc nước đầu tiên.

Làm đá (chỉ áp dụng với một số mẫu)

Bộ làm đá di động

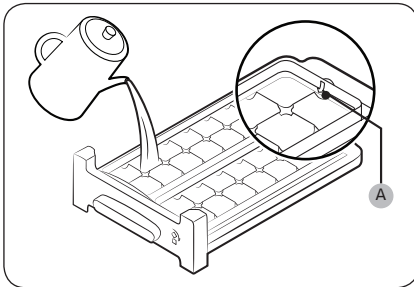

- Lấy bộ làm đá di động ra khỏi ngăn đá và trượt để mở khay đá.
- Đổ nước vào khay đến **mức tối đa (A)** được đánh dấu ở phía sau bên trong của khay.
- Trượt khay trở vào vị trí.

📖 LƯU Ý

Thời gian làm đá phụ thuộc vào thiết lập nhiệt độ.

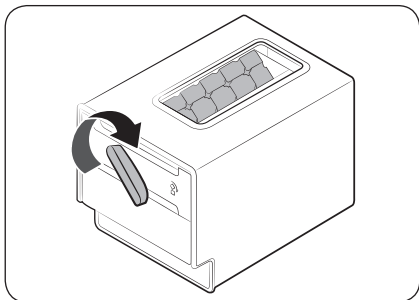

LƯU Ý

- Hãy chắc chắn rằng các hộp đựng đá đã nằm dưới khay đá.
- Để lấy các viên đá, xoay tay cầm sang bên phải để đổ một nửa số viên đá vào hộp chứa. Sau đó, xoay nó sang bên trái để đổ hết nửa còn lại.
- Lấy hộp đá ra bằng cách nhấn nhẹ và kéo ra phía trước.

Khay làm đá / Khay đá

Khay đá có thể khác nhau phụ thuộc vào kiểu máy.

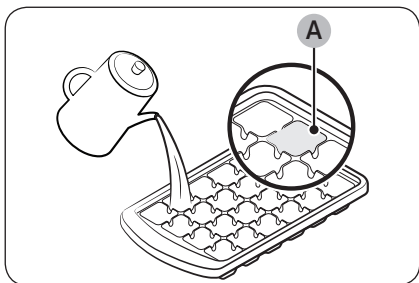

Để tạo đá viên:

- Khay làm đá : Đổ nước vào khay đến **mức tối đa (A)** như được minh họa trong hình vẽ.
- Khay đá: Đổ nước vào khay đến mức tối đa được đánh dấu ở phía sau bên trong của khay.

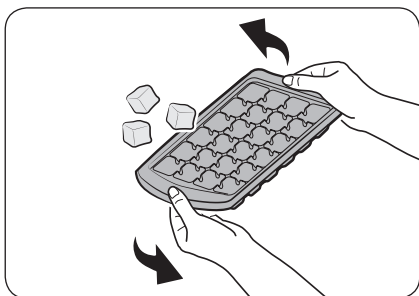

Để lấy hết đá ra khỏi khay, giữ hai đầu của khay và nhẹ nhàng xoay.

Vận hành

Ngăn đông mềm (chỉ áp dụng cho một số kiểu máy)

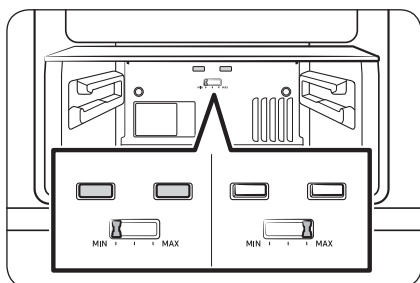

Khi lắp đặt thiết bị lần đầu, bạn hãy kiểm tra cài đặt của bảng điều khiển bên trong và điều chỉnh cài đặt cho phù hợp nhu cầu lưu trữ trước khi sử dụng.

Để thay đổi nhiệt độ của Ngăn đông mềm, tháo ngăn kéo và sử dụng bảng điều khiển bên trong.

⚠ CẢN TRỌNG

Nhiệt độ của Ngăn đông mềm sẽ thay đổi theo thiết lập nhiệt độ của ngăn mát. Khi trữ thực phẩm trong Ngăn đông mềm, bạn phải thiết lập nhiệt độ của ngăn mát phù hợp để trữ thực phẩm trong Ngăn đông mềm. Nếu không, thực phẩm có thể bị hư hỏng hoặc đông băng. Để thiết lập ngăn mát, hãy xem bảng bên dưới.

Nhiệt độ ngăn mát	Vị trí của bảng điều khiển bên trong	Thực phẩm
1 °C	MIN (Tối thiểu)	Rau củ/trái cây, thực phẩm từ sữa
	MAX (Tối đa)	Thịt/cá: Soft-Freeze (Dễ cắt)
2 °C	MIN (Tối thiểu)	Rượu vang trắng, bơ, món ăn cho bữa tiệc Trái cây: cam, vải, quả lựu
	MAX (Tối đa)	Thịt/cá (trữ tươi mà không bị đông lạnh)
7 °C	MIN (Tối thiểu)	Khoai tây, cà tím, bí ngô, khoai lang
	MAX (Tối đa)	Rượu vang trắng, bơ, món ăn cho bữa tiệc Trái cây: cam, vải, quả lựu

Bảo trì

Thao tác xử lý

Giá đỡ

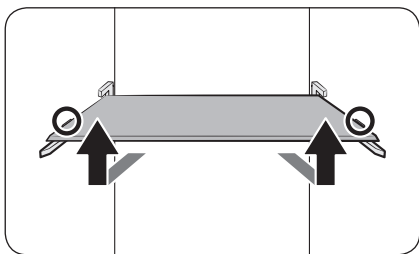

1. Nhấc nhẹ nhàng mặt sau của kệ để kéo ra.

Kệ có thể gấp lại (chỉ áp dụng cho một số kiểu máy)

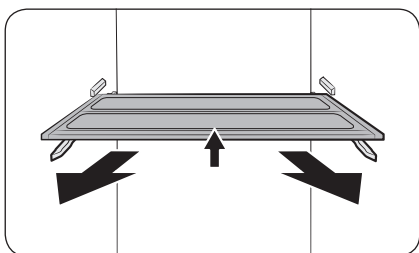

1. Nhấc nhẹ nhàng mặt trước của kệ để kéo ra.

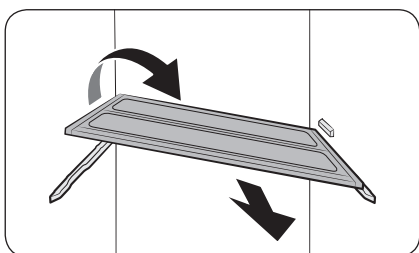

2. Xoay kệ theo hướng chéo để tháo ra.

Bảo trì



⚠ CẢN TRỌNG

- Không để thực phẩm hoặc đồ vật ở phía trước Ngăn chứa rau củ. Cánh cửa sẽ không thể đóng được đúng cách.
- Kệ phải được lắp vào đúng cách. Không lắp lộn ngược.
- Khi lắp lại kệ, hãy đảm bảo đẩy kệ vào sát cho đến khi khớp nhau.
- Vật chứa bằng thủy tinh có thể làm xước bề mặt của kệ thủy tinh.

Vệ sinh

Bên trong và bên ngoài

⚠ CẢNH BÁO

- Không sử dụng benzen, dung môi, hoặc chất tẩy rửa nhà/xe như Clorox™ cho mục đích làm vệ sinh. Chúng có thể làm hư bề mặt của tủ lạnh và gây cháy.
- Không xịt nước lên tủ lạnh. Việc này có thể gây điện giật.

Thường xuyên sử dụng một miếng vải khô để loại bỏ tất cả các chất như bụi bẩn hoặc nước khỏi các chân phích cắm điện và các điểm tiếp xúc.

1. Rút dây nguồn ra khỏi ổ cắm.
2. Sử dụng một miếng vải mềm không xơ hoặc khăn giấy ẩm để lau sạch bên trong và bên ngoài của tủ lạnh.
3. Khi làm xong, sử dụng một miếng vải hoặc khăn giấy khô để lau khô kỹ.
4. Cắm lại dây nguồn.

Thay thế

Bộ lọc khử mùi

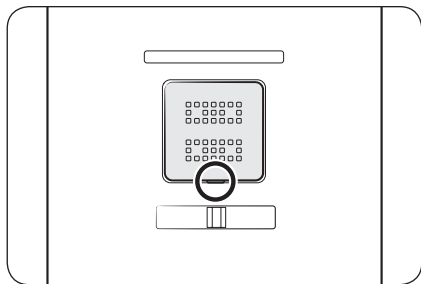

- Đặt tước nơ vít đầu phẳng vào rãnh nằm bên dưới của nắp bảo vệ bộ lọc khử mùi và nâng lên. Thay thế bộ lọc, sau đó gắn lại nắp bảo vệ bộ lọc.
- Thời gian dùng bộ lọc khử mùi khuyến nghị là một năm. Thời gian có thể thay đổi tùy thuộc vào mức độ sử dụng của bạn. Bạn có thể mua bộ lọc khử mùi riêng được bán riêng ở trung tâm dịch vụ.

Đèn LED

Để thay thế đèn tủ lạnh, xin liên hệ trung tâm bảo hành Samsung gần nhất.

⚠ CẢNH BÁO

Đèn này không phải tiện ích của người dùng. Không được tự mình thay thế chúng. Việc này có thể gây điện giật.

Xử lý sự cố

Trước khi gọi cho dịch vụ, xem xét các điểm kiểm tra dưới đây: Bất kỳ cuộc gọi dịch vụ nào liên quan đến các tình huống bình thường (Không có trường hợp nghiêm trọng) sẽ được tính cho người dùng.

Khái quát

Nhiệt độ

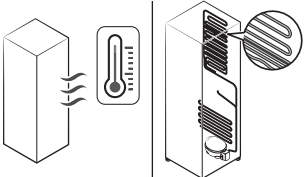
Hiện tượng	Nguyên nhân có thể có	Giải pháp
Ngăn mát/ngăn đá không hoạt động. Nhiệt độ ngăn mát/ngăn đá ở mức ấm.	• Dây điện không được cắm đúng cách.	• Hãy cắm dây điện đúng cách.
	• Kiểm soát nhiệt độ không được cài đặt một cách chính xác.	• Cài đặt nhiệt độ thấp hơn.
	• Tủ lạnh nằm gần nguồn nhiệt hoặc ánh sáng mặt trời trực tiếp.	• Giữ tủ lạnh cách xa ánh sáng mặt trời trực tiếp hoặc nguồn nhiệt.
	• Không đủ khoảng trống giữa tủ lạnh và hai bên/phía sau.	• Chúng tôi khuyến nghị khoảng cách giữa tủ lạnh và tường (hoặc tủ) gần đó lớn hơn 50 mm.
Ngăn mát/ngăn đá quá mát.	• Kiểm soát nhiệt độ không được cài đặt một cách chính xác.	• Thiết lập nhiệt độ sang mức cao hơn.
Vách bên ngoài quá nóng.	• Tủ lạnh có ống truyền hơi nóng ở vách bên ngoài.	• Để tránh sự ngưng tụ, tủ lạnh có ống truyền hơi nóng ở cửa trước và vách bên. Nếu nhiệt độ bên ngoài tăng lên, thiết bị này có thể tỏa nhiều nhiệt hơn. Đây không phải là lỗi hệ thống. 



Mùi hôi

Hiện tượng	Nguyên nhân có thể có	Giải pháp
Tủ lạnh có mùi hôi.	• Thực phẩm hư hỏng.	• Làm sạch tủ lạnh và loại bỏ mọi thực phẩm hư hỏng.
	• Thực phẩm nặng mùi.	• Hãy chắc chắn rằng thực phẩm nặng mùi được gói kín.

Sương giá

Hiện tượng	Nguyên nhân có thể có	Giải pháp
Sương giá xung quanh các lỗ thông hơi.	• Thực phẩm làm nghẹt các lỗ thông hơi.	• Hãy chắc chắn rằng không có thực phẩm làm nghẹt các lỗ thông hơi tủ lạnh.
Sương giá ở các vách bên trong.	• Cửa không được đóng chặt.	• Hãy chắc chắn rằng thực phẩm không chặn cửa. Làm sạch miếng đệm cửa.
Trái cây hoặc rau củ bị đông cứng.	• Trái cây hoặc rau củ được lưu trữ trong Ngăn đông mềm.	• Lưu trữ trái cây hoặc rau củ trong ngăn chứa rau củ hoặc điều chỉnh bảng điều khiển bên trong của Ngăn đông mềm (TÔI ĐA sang TÔI THIỂU). • Để biết thêm thông tin về Ngăn đông mềm, hãy xem trang 36 .
Thực phẩm trong tủ lạnh bị đông lại.	• Nhiệt độ của tủ lạnh quá thấp.	• Điều chỉnh nhiệt độ.
	• Thực phẩm chứa nhiều nước (ví dụ như trái cây và rau củ) sẽ tiếp xúc trực tiếp với không khí lạnh.	• Không lưu giữ thực phẩm chứa nhiều nước ở mặt sau tủ lạnh.

Ngưng tụ

Hiện tượng	Nguyên nhân có thể có	Giải pháp
Ngưng tụ hình thành trên các vách bên trong.	• Nếu cánh cửa bị mở, độ ẩm sẽ vào tủ lạnh.	• Khử độ ẩm và không mở cửa trong một thời gian dài.
	• Thực phẩm có độ ẩm cao.	• Hãy chắc chắn rằng thực phẩm được gói kín.



Xử lý sự cố

Bạn có nghe thấy những âm thanh bất thường từ tủ lạnh không?

Trước khi gọi cho dịch vụ, xem xét các điểm kiểm tra dưới đây: Bất kỳ cuộc gọi dịch vụ nào liên quan đến các âm thanh bình thường sẽ được tính cho người dùng.

Các âm thanh này là bình thường.

- Khi bắt đầu hoặc kết thúc một hoạt động, tủ lạnh có thể phát ra âm thanh tương tự như khởi động động cơ xe. Khi hoạt động ổn định, âm thanh sẽ giảm đi.

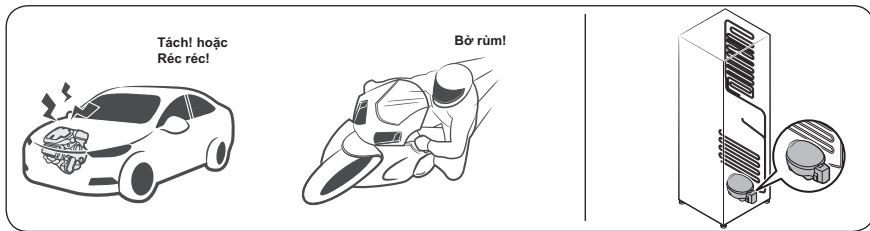

- Trong khi quạt đang hoạt động, những âm thanh này có thể xảy ra. Khi tủ lạnh đạt đến nhiệt độ cài đặt, âm thanh quạt sẽ không xảy ra.



- Trong một chu kỳ rã đông, nước có thể nhỏ giọt trên bộ phận rã đông, gây ra những âm thanh sôi sục.

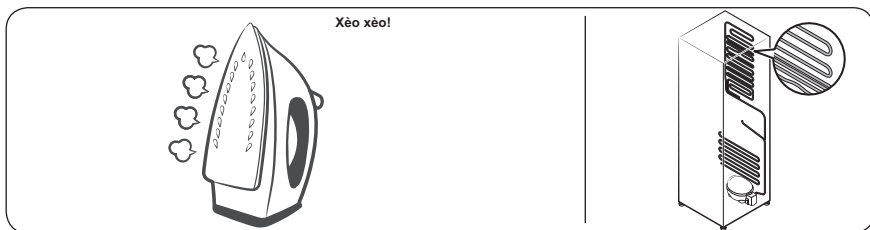

- Khi tủ lạnh làm mát hoặc đông, khí làm lạnh di chuyển qua các ống kín, gây ra những âm thanh sủi bọt.

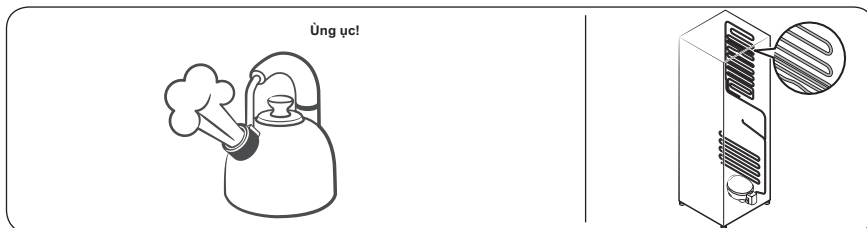

- Khi nhiệt độ tủ lạnh tăng hoặc giảm, các bộ phận nhựa sẽ co giãn, tạo ra tiếng động như tiếng gõ cửa. Những tiếng ồn xảy ra trong chu kỳ rã đông hoặc khi các bộ phận điện tử đang làm việc.

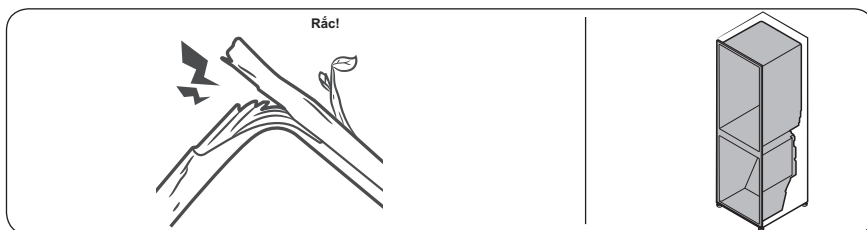

- Đối với các mẫu có bộ làm đá: Khi van nước mở ra để làm đầy bộ làm đá, âm thanh ù ù có thể xảy ra.
- Do sự cân bằng áp lực khi mở và đóng cửa tủ lạnh, âm thanh gió rít có thể xảy ra.

SAMSUNG

Hãy liên hệ SAMSUNG WORLD WIDE

Nếu bạn có bất kỳ câu hỏi hoặc yêu cầu liên quan đến sản phẩm Samsung, xin vui lòng liên hệ Trung Tâm Chăm Sóc Khách Hàng của Samsung.

Quốc gia	Trung tâm liên lạc	Trang Web
VIETNAM	1800 588 889 (OTH) 1800-588-855 (HHP)	www.samsung.com/vn/support



DA68-03799B-00