

Trong khi đang vận hành, không được di chuyển thiết bị và không được tiếp xúc quá gần thiết bị hoặc chạm vào bất kỳ phần nóng nào của thiết bị.

- Giữ mặt và tay tránh xa khỏi thiết bị để tránh bị bỏng.
- Nhiệt độ của bề mặt tiếp xúc có thể cao khi thiết bị hoạt động.
- Ngay sau khi sử dụng lò nướng, hãy cẩn thận vì các bộ phận kim loại và mặt kính của cửa lò sẽ rất nóng.



Luôn luôn sử dụng tay cầm khay khi lắp hoặc tháo khay.

- Chạm vào khay/vì nóng sẽ gây bỏng nặng.



Khi thiết bị nóng, không cho nước vào mặt kính của cửa.

- Nó có thể làm vỡ kính và có thể dẫn đến thương tích cá nhân.



Hãy tắt nguồn điện trước khi tháo khay



Không làm vệ sinh thiết bị khi thiết bị còn nóng.

- Tránh chạm vào bất kỳ phần nóng nào của thiết bị nếu không nó sẽ gây bỏng.



Làm sạch thiết bị sau mỗi lần sử dụng.

- Không sử dụng những cái cọ bằng thép, chất tẩy rửa mài mòn hoặc chất lỏng có tính ăn mòn (ví dụ Gas hoặc Acetone) để làm sạch thiết bị.



Đảm bảo tắt thiết bị sau khi vận hành để giữ an toàn.

- Đảm bảo tắt nguồn để tránh bất kỳ tai nạn không lường trước được.



CÁC BỘ PHẬN CỦA SẢN PHẨM

Tên các bộ phận:

1. Vỏ máy
2. Nút điều chỉnh nhiệt độ
3. Nút chức năng 1
4. Nút chức năng 2
5. Đèn báo
6. Nút chỉnh thời gian
7. Tay nắm cửa lò
8. Khay hứng
9. Ví nướng
10. Khay nướng
11. Trục xiên quay
12. Tay cầm xiên quay
13. Khay Pizza
14. Tay cầm khay
15. Bộ que xiên

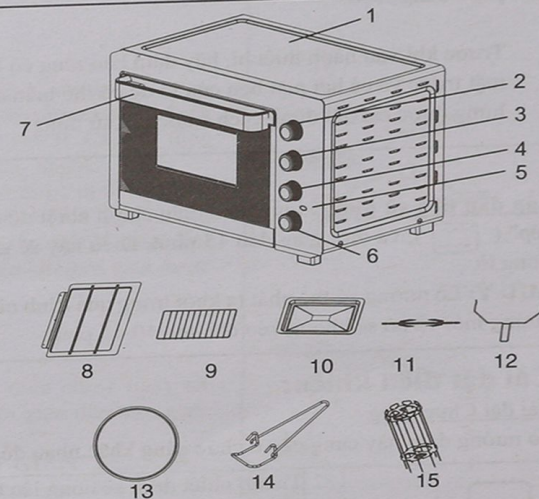

Các Thông Số Kỹ Thuật Sản Phẩm

Điện áp định mức	220-240V~
Tần số định mức	50Hz
Công suất định mức	1800W
Dung tích	38L
Kích thước sản phẩm	535 x 420 x 355mm
Phụ kiện	Khay hứng x 1 cái Ví nướng x 1 cái Khay nướng x 1 cái Trục xiên quay x 1 cái Tay cầm xiên quay x 1 cái Khay Pizza x 1 cái Tay cầm khay x 1 cái Bộ que xiên x 1 cái

Hướng Dẫn Vận Hành

Trước khi sử dụng thiết bị, vui lòng tham khảo phần "Vệ sinh và Bảo trì" để làm sạch các bộ phận đúng cách.

Trước khi vận hành thiết bị, hãy đảm bảo rằng có khoảng cách không gian tối thiểu 10cm ở mặt trước và cả hai mặt bên của lò để có thể luân chuyển không khí tốt. Hãy đảm bảo khay hứng được cài đặt đúng cách trước khi sử dụng.







Lần đầu tiên sử dụng, xoay núm điều chỉnh nhiệt độ đến tối đa, với chức năng cài đặt "Nướng kép" (), và thời gian đến 15 phút. Điều này sẽ giúp đốt cháy bất kỳ loại dầu nào vẫn còn trong lò.

LƯU Ý: Lò nướng có thể phát ra khói trong quá trình này. Điều này là bình thường đối với một lò nướng mới và nó sẽ không kéo dài hơn 10-15 phút.

Cài đặt điều khiển:

Cài đặt Chức năng

Lò nướng điện này cung cấp 6 chức năng khác nhau để nấu đa năng trong một thiết bị.

	Nướng dưới	Thanh nhiệt dưới sẽ nóng lên trong chức năng này. Thích hợp cho: Thực phẩm như miếng thịt mỏng, súp, thịt hầm
	Nướng trên	Thanh nhiệt trên sẽ nóng lên trong chức năng này. Thích hợp cho: Cá, thịt bò, bít tết, rau quả, vv
	Nướng kép	Cả hai thanh nhiệt trên và dưới sẽ nóng lên trong chức năng này. Thích hợp cho: Ngô, bánh mì, bánh quy, bánh pizza, thịt nướng, bánh mì nướng.
	Nướng đối lưu	Quạt đối lưu sẽ hoạt động. Thanh nhiệt trên và dưới sẽ nóng lên theo cài đặt của bạn. Thích hợp cho: bánh mì nướng, thịt nướng, bánh pizza và bánh mì.
	Nướng Xiên quay	Thanh nhiệt trên, cùng với động cơ Xiên quay sẽ làm việc trong chức năng này.
	Nướng Đối lưu + Xiên quay	Quạt đối lưu và Động cơ Xiên quay sẽ làm việc. Thanh nhiệt trên và dưới sẽ nóng lên theo cài đặt của bạn.

Cài Đặt Nhiệt Độ

- Xoay núm "NHIỆT ĐỘ" theo chiều kim đồng hồ đến cài đặt nhiệt độ mong muốn. Nhiệt độ có thể được đặt từ 70 ° C đến 230 ° C



Cài Đặt Thời Gian

- Thời gian nấu có thể được cài đặt đến 120 phút.
- Lò nướng sẽ không hoạt động nếu thời gian không được đặt. Để đặt thời gian, Xoay núm "THỜI GIAN" theo chiều kim đồng hồ đến thời gian mong muốn.
- Đèn báo chỉ sáng lên khi thời gian đã được thiết lập.
- Khi núm điều chỉnh thời gian đến vị trí "TẮT", một tiếng chuông sẽ được reo lên để báo hoàn thành thao tác. Nguồn điện sẽ tự động ngắt ra cho đến khi thời gian được thiết lập lại.

Điều chỉnh cài đặt thời gian

- Thời gian có thể được thay đổi và điều chỉnh ngay cả trong lúc nấu. Chỉ cần xoay núm thời gian đến thời gian mong muốn và để lò tiếp tục nấu.
- GHI CHÚ:** Khi cài đặt nút "THỜI GIAN" đến 5 phút hoặc ít hơn, trước tiên luôn xoay thời gian lên trên 20 phút, sau đó mới xoay nó trở lại thời gian mà người dùng đã chọn. Điều này sẽ đảm bảo cài đặt hẹn giờ an toàn và chính xác.

Chức năng "GIỮ"

- Để sử dụng lò nướng mà không thiết lập thời gian, xoay núm "THỜI GIAN" sang vị trí "GIỮ" (). Sau đó, xoay núm "NHIỆT ĐỘ" đến cài đặt mong muốn.
- Trong trường hợp này, lò sẽ hoạt động cho đến khi người sử dụng quyết định ngừng hoạt động bằng cách xoay núm "THỜI GIAN" sang vị trí "TẮT".
- GHI CHÚ:** Cần phải có sự giám sát chặt chẽ khi sử dụng chức năng "GIỮ" (). Nó có thể áp dụng được cho tất cả các chức năng.

