



DANH SÁCH TRUNG TÂM BẢO HÀNH KANGAROO TRÊN TOÀN QUỐC
Hotline: 1900 55 55 66

Hà Nội	Trung tâm Dịch vụ Kỹ thuật Miền Bắc	Số 231 Trần Đại Nghĩa, P. Đồng Tâm, Quận Hai Bà Trưng, TP Hà Nội
Hà Nội 1	Công ty TNHH TM & DVKT Điện Điện lạnh 24h	P109 Nhà CC2, Bắc Linh Đàm, Hoàng Mai, TP Hà Nội
Hà Nội 2	Công ty TNHH MTV TM & PTDV Ngọc Anh	Số nhà 36 Ngô Thị Nhậm, Hà Cầu, Hà Đông, TP Hà Nội
Hà Nội 3	Công ty TNHH MTV TM & DV Thái Dương Phát	Do Hạ, Tiến Phong, Mê Linh, TP Hà Nội
Hà Nội 4	Công ty TNHH MTV TM & DV Thái Dương Phát	A15.3 Trảng An trên, TT Chúc Sơn, Chương Mỹ, TP Hà Nội
Hà Nội 5	Công ty TNHH DV & TM Điện Lạnh Xuân Tùng	Số 31 Phạm Hồng Thái, TX Sơn Tây, TP Hà Nội
Bắc Ninh	Công ty TNHH Nhiệt Lạnh Hồng Hải	Số 108 Trần Hưng Đạo, Tiên An, TP Bắc Ninh
Bắc Giang 1	Trung Tâm Bảo Hành Điện Tử Điện Lạnh Thanh Sâm	Cơ sở 1: Đường Giáp Văn Cương, Phố Thanh Hưng, Thị trấn Đồi Ngô, T. Bắc Giang Cơ sở 2: Lan Mầu, Huyện Lục Nam, Tỉnh Bắc Giang
Bắc Giang 2	Công ty TNHH Hà Kiên	Số 129 Nguyễn Thị Lưu, Ngô Quyền, TP Bắc Giang, Tỉnh Bắc Giang
Điện Biên	Trung tâm Điện Tử Điện Lạnh Quang Dũng	Số 337 Tổ 23 Tân Thành, TP Điện Biên Phủ, Tỉnh Điện Biên
Hà Nam	Công ty TNHH TM Cường Phương	Số 46 Trần Phú, Quang Trung, TP Hà Nam, Tỉnh Hà Nam
Phú Thọ	Công ty TNHH Điện Tử Điện Lạnh Sơn Tùng	Số 1646 Đại Lộ Hùng Vương, TP Việt Trì, Tỉnh Phú Thọ
Quảng Ninh 1	Công ty TNHH Điện Tử Tuấn Thắng	Số 179, Trần Phú, Cẩm Tây, TP Cẩm Phả, Tỉnh Quảng Ninh
Quảng Ninh 2	Trung tâm Bảo hành Vương Long	Số 1199, Khu Bạch Đằng, Trần Phú, TP Cẩm Phả, Tỉnh Quảng Ninh
Quảng Ninh 3	Công ty TNHH MTV Lý Liên	Số 08 Hùng Vương, Trần Phú, TP Móng Cái, Tỉnh Quảng Ninh
Quảng Ninh 4	Trung tâm Bảo hành Điện Lạnh Trung Đức	Số 945, Tổ 5, Khu Lam Thạch A, Cẩm Thạch, TP Cẩm Phả, Tỉnh Quảng Ninh
Quảng Ninh 5	Công ty TNHH TM & DV Anh Hồng Ngọc	Số 359 Tổ 33A Khu Cầu Sến, Yên Thành, TP Uông Bí, Tỉnh Quảng Ninh
Vinh Phúc	TTBH Điện Tử Điện Lạnh Phạm Thị Nga	Số 332 Hùng Vương, Tích Sơn, TP Vinh Yên, Tỉnh Vinh Phúc
Hải Dương	Công ty TNHH TM & DV Khánh Linh HD	Số 10 Vũ Khâm Lân, Hải Tân, TP Hải Dương, Tỉnh Hải Dương
Hải Phòng 1	Trung tâm Bảo hành và Sửa Chữa Điện Máy Hồ Sen II	Số 76 Phố Cột Đèn, Dư Hàng, Lê Chân, TP Hải Phòng, Tỉnh Hải Phòng
Hải Phòng 2	Công ty TNHH Phát Triển TM & Công Nghệ Gia Hưng	Số 462 Chợ Hàng mới, Dư Hàng, Lê Chân, TP Hải Phòng, Tỉnh Hải Phòng
Hòa Bình 1	Trung tâm Bảo hành Dũng Huệ	Số 117 Hoàng Văn Thụ, Tổ 2, Thịnh Lang, TP Hòa Bình, Tỉnh Hòa Bình
Hòa Bình 2	Trung tâm Bảo hành NPP Tâm Oanh	Khu Đô Thị Phong Mỹ, Tổ 11, Hữu Nghị, TP Hòa Bình, Tỉnh Hòa Bình
Hưng Yên 1	Trung tâm Bảo hành Điện Tử Điện Lạnh Đức Toàn	Số 233 Điện Biên, Lê Lợi, TP Hưng Yên, Tỉnh Hưng Yên
Hưng Yên 2	Trung tâm Bảo hành Bình An	Số 374 Triệu Quang Phục, TP Hưng Yên, Tỉnh Hưng Yên
Tuyên Quang	Công ty TNHH Thành Tuyên	Số 411 Quang Trung, Tổ 27, Phan Thiết, TP Tuyên Quang, Tỉnh Tuyên Quang
Phú Thọ	Công ty TNHH Cơ Điện Lạnh Khang Phát	Số 69 Nguyễn Tất Thành, Thanh Miếu, TP Việt Trì, Tỉnh Phú Thọ
Cao Bằng	Công ty TNHH MTV TM & DV Chiến Khu	Số 04, Tổ 30, Hợp Giang, TP Cao Bằng, Tỉnh Cao Bằng
Yên Bái	Công ty TNHH Điện Tử Điện Lạnh Mạnh Sử	Số 52, Trần Hưng Đạo, Hồng Hà, TP Yên Bái, Tỉnh Yên Bái
Lào Cai	Công ty TNHH MTV DV Văn Nam	Số 96 Lê Lai, Kim Tân, Tỉnh Lào Cai
Lai Châu	Công ty TNHH MTV Điện Tử Việt Nguyễn	Tổ 8 Quyết Tiến, TP Lai Châu, Tỉnh Lai Châu
Lạng Sơn	Công ty TNHH MTV Nhiệt Lạnh Hà Anh	Số 344 Bà Triệu, Đồng Kinh, TP Lạng Sơn, Tỉnh Lạng Sơn
Hà Giang	Công ty TNHH MTV Điện Tử Đại Đức	Số 02 Hồng Quân, Tổ 13, Nguyễn Trãi, TP Hà Giang
Nam Định 1	Công ty TNHH MTV Điện Lạnh Thành Đạt	Số 114 Nguyễn Bình, Trần Quang Khải, TP Nam Định, Tỉnh Nam Định
Nam Định 2	Công ty TNHH Đầu Tư DV Thanh Tùng	Số 438 Điện Biên, Xà Lộc Hòa, TP Nam Định, Tỉnh Nam Định
Thái Bình 1	Công ty TNHH Điện Lạnh Rinh Long	Số 15 Nguyễn Tông Quai, Trần Lãm, TP Thái Bình, Tỉnh Thái Bình
Thái Bình 2	Công ty TNHH TM Điện Tử Thái Bình	Số 09 Trần Phú, Trần Hưng Đạo, TP Thái Bình, Tỉnh Thái Bình
Ninh Bình 1	Trung tâm Bảo hành Phú Mỹ Linh	Số 132+134 Đường 30/6 Phúc Chính 2, Nam Thành, TP Ninh Bình, Tỉnh Ninh Bình
Ninh Bình 2	Công ty TNHH MTV TM Điện Tử Phùng Thịnh	Số 409 Hải Thượng Lãn Ông, Lê Lợi, Văn Giang, TP Ninh Bình, Tỉnh Ninh Bình
Thanh Hóa 1	Công ty TNHH Điện Tử Mạnh Phương	Lô 18 Đồng Bã Gác, Dương Đình Nghệ, Đông Thọ, TP Thanh Hoá, Tỉnh Thanh Hóa
Thanh Hóa 2	Công ty TNHH Điện Tử Huỳnh Nga	Số 33 Trần Phú, Ba Đình, Thị xã Bỉm Sơn, Tỉnh Thanh Hóa
Thanh Hóa 3	Công ty TNHH CN Điện Tử Điện Lạnh Mạnh Tuấn	Số 258 Trường Thi TP Thanh Hóa, Tỉnh Thanh Hóa
Nghệ An 1	Doanh nghiệp Điện Tử Điện Lạnh Đình Dũng	Khởi 2 Thị trấn Yên Thành, Huyện Yên Thành, Tỉnh Nghệ An
Nghệ An 2	Doanh nghiệp TN Điện Lạnh Đức Vinh	Số 7/A2 Hermann, TP Vinh, Tỉnh Nghệ An
Hà Tĩnh 1	Doanh nghiệp TN Điện Tử Điện Lạnh Hưng Phú	Số 375 Nguyễn Công Trứ, Nguyễn Du, TP Hà Tĩnh, Tỉnh Hà Tĩnh
Hà Tĩnh 2	Công ty TNHH TM & DV Dũng Audio	Số 09 + 11 Ngõ 2 Nguyễn Chí Thanh, TP Hà Tĩnh, Tỉnh Hà Tĩnh
Thái Nguyên	Công ty TNHH TM & DV Điện máy Thái Nguyên	Số 244/1 Bắc Kạn, Hoàng Văn Thụ, TP Thái Nguyên, Tỉnh Thái Nguyên
Sơn La	Công ty TNHH MTV Lâm Dũng	Số 229B Trần Đăng Ninh, Tổ 8 Quyết Tâm, TP Sơn La, Tỉnh Sơn La

MIỀN BẮC



HƯỚNG DẪN SỬ DỤNG

MÁY LÀM NÓNG, LẠNH NƯỚC UỐNG

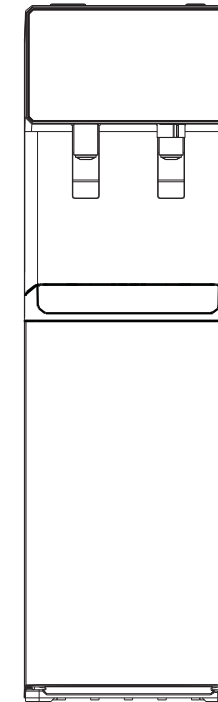

Model KG 47A3

Hot - Cold Water Dispenser Manual



Cảm ơn Quý vị đã sử dụng sản phẩm của Tập đoàn Kangaroo

Vui lòng đọc kỹ hướng dẫn lắp đặt và vận hành sản phẩm trong cuốn sách này.

Giữ lại sách hướng dẫn sử dụng để thuận tiện cho những lúc cần tham khảo về sau.

Những thiệt hại, tổn thất về người hay vật chất phát sinh trực tiếp hoặc gián tiếp từ việc lắp đặt và/ hoặc sử dụng sản phẩm không đúng cách, không tuân thủ đầy đủ các quy định trong bản hướng dẫn sử dụng này sẽ do khách hàng tự chịu trách nhiệm.

Dear value Customer,

Thank you very much for using Kangaroo products.

Please read the Instruction Manual carefully before using the products to ensure that you obtain the best possible result and safety. Retain the Manual for future reference.

Kangaroo is not liable for any loss or damage arising from incorrect install or use of the products.



THIẾT BỊ GIA DỤNG
HOME APPLIANCES



VẬT LIỆU XÂY DỰNG
BUILDING MATERIALS



THIẾT BỊ NHÀ BẾP
KITCHEN APPLIANCES



ĐIỆN LẠNH
FREEZER



www.kangaroo.vn

MỤC LỤC

LỜI MỞ ĐẦU.....	2
HƯỚNG DẪN AN TOÀN.....	3
CẤU TẠO SẢN PHẨM.....	4
GIỚI THIỆU CHỨC NĂNG.....	5
NGUYÊN TẮC HOẠT ĐỘNG.....	5
LƯU Ý.....	6, 7
NHỮNG HƯ HỎNG THƯỜNG GẶP.....	8
VỆ SINH MÁY.....	9
THÔNG TIN BẢO HÀNH.....	10

CONTENTS

LETTER FROM KANGAROO GROUP.....	11
SAFETY INSTRUCTION.....	12
FUNCTION INTRODUCTION.....	13
PART NAME.....	14
OPERATION INSTRUCTION.....	15
CAUTION.....	16, 17
TROUBLE SHOOTING.....	18
CLEANING.....	19
WARRANTY INFORMATION.....	20

LỜI MỞ ĐẦU

Kính gửi Quý Khách!

Với một thời gian dài xây dựng và phát triển, Tập đoàn Kangaroo luôn mong muốn đem đến cho quý khách hàng những sản phẩm tiện ích nhất cho đời sống sinh hoạt. Để cao sự đổi mới và cải tiến, chúng tôi không ngừng tìm tòi, sáng tạo nhằm thỏa mãn đời sống tiện nghi ngày một nâng cao

Phát huy những điều này, chúng tôi xin giới thiệu tới Quý khách sản phẩm mới: MÁY LÀM NÓNG LẠNH NƯỚC UỐNG KANGAROO. Chúng tôi hy vọng với sản phẩm này, gia đình Quý khách sẽ bớt đi những lo lắng, vất vả trong cuộc sống hàng ngày. Niềm vui của các Quý khách cùng gia đình cũng là niềm vui và sự tự hào của Tập đoàn chúng tôi. Và chúng tôi cũng rất vui lòng nếu có thể nhận được những ý kiến phản hồi từ Quý khách để trên cơ sở này chúng tôi có thể tiếp tục hoàn thiện mình, từ đó có thể đem lại cho Quý khách dịch vụ và những sản phẩm chất lượng tốt nhất.

Tập đoàn Kangaroo xin chân thành cảm ơn Quý khách đã sử dụng sản phẩm MÁY LÀM NÓNG LẠNH NƯỚC UỐNG KANGAROO của chúng tôi. Xin Quý khách vui lòng đọc kỹ hướng dẫn sử dụng trước khi lắp đặt, sử dụng, và giữ lại cuốn sách này để tham khảo khi cần.

Trân trọng!

Tập đoàn Kangaroo

HƯỚNG DẪN AN TOÀN

1. Máy an toàn cho trẻ em từ 8 tuổi trở lên sử dụng, với người bị giới hạn về thể chất, quá nhạy cảm, hoặc thiếu khả năng về tâm thần cần sự hướng dẫn của người giám sát đủ năng lực và hiểu biết về các quy tắc an toàn. Không để trẻ nhỏ chơi nghịch với máy.
2. Thiết bị này có thể được sử dụng đối với người giới hạn về thể chất, nhạy cảm, ít kinh nghiệm nếu có người giám sát hiểu biết về sản phẩm.
3. Thiết bị này được dung để sử dụng trong gia đình và môi trường tương tự, chẳng hạn như các khu vực nhà bếp tại cửa hàng, văn phòng và các môi trường làm việc khác. Nông trại và khách hàng tại các khách sạn, nhà nghỉ và những nơi cư trú khác.
4. Nếu dây nguồn bị hư hại, phải được thay thế bởi nhà sản xuất hoặc trung tâm dịch vụ được ủy quyền để tránh rủi ro.
5. Không nên vệ sinh máy bằng dòng nước mạnh, không xịt nước trực tiếp lên máy.
6. Máy được thiết kế cho mục đích sử dụng trong nhà.
7. CẢNH BÁO: giữ máy luôn thông thoáng, giữ khoảng cách giữa máy với các vật dụng khác, loại bỏ những bụi bẩn hay đồ vật dính vào thiết bị.
8. CẢNH BÁO: Không dùng thiết bị máy móc hay vật tương tự để đẩy nhanh quá trình rửa đông, những thiết bị khác trước khi sử dụng nên được khuyến cáo từ nhà sản xuất.
9. CẢNH BÁO: Không dùng các thiết bị điện bên trong ngăn đựng trái cây của máy, trừ khi các máy đó được giới thiệu từ nhà sản xuất.

CẤU TẠO SẢN PHẨM

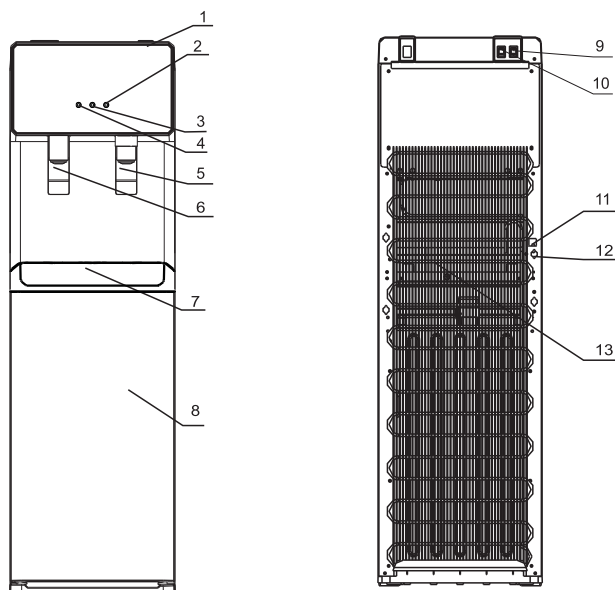

Số	Tên bộ phận	Số	Tên bộ phận
1	Phần trên	8	Cửa
2	Đèn báo thiếu nước	9	Công tắc làm nóng
3	Đèn báo chức năng nóng nước	10	Công tắc làm lạnh
4	Đèn báo chức năng lạnh nước	11	Dây nguồn
5	Vòi nước lạnh	12	Ổng thoát nước nóng
6	Vòi nước nóng	13	Dàn nóng
7	Khay hứng nước		

LƯU Ý:

Máy này thích hợp cho các bình nước 3 – 5 gallos (14-20 lít). Để đảm bảo sức khỏe, quý khách chỉ nên sử dụng nguồn nước đã qua kiểm dịch.

GIỚI THIỆU CHỨC NĂNG

- Sản phẩm đạt chuẩn về độ an toàn và độ bền.
- Máy có thể đáp ứng nhu cầu pha cà phê, trà. Và chỉ được sử dụng trong nhà.
- Sử dụng công nghệ độc biệt về cách nhiệt, máy có thể tối thiểu hóa việc thất thoát nhiệt giữa hai ngăn nóng lạnh.
- Cảnh báo: không gây hư hại cho mạch điện làm lạnh của máy.

LẮP ĐẶT

XÁC ĐỊNH VỊ TRÍ CỦA MÁY LÀM NÓNG LẠNH NƯỚC UỐNG

- Đặt máy thẳng đứng đúng chiều.
- Để máy ở nơi có bề mặt bằng phẳng, cứng, râm mát gần với ổ cắm tường tiếp đất.
Lưu ý: Không được cắm dây nguồn lúc này.
- Đặt máy sau cho phần lưng của máy cách tường ít nhất 20cm. Tương tự khoảng cách 2 bên hông của máy với tường cũng ít nhất là 20cm.

LẮP RÁP

- Lấy khay hứng nước ra khỏi cửa máy và đặt khung lưới lên trên
 - Đặt khay hứng nước và khung lưới vào bên trong của
- ### LẮP BÌNH NƯỚC
- Mở cửa khoang chứa bình nước
 - Đặt bộ phận đầu dò lên trên thanh đỡ đầu dò
 - Đặt bình nước ở phía ngoài khoang chứa bình.
 - Loại bỏ toàn bộ nắp nhựa của bình nước
 - Dùng khăn lau sạch thân bình
 - Đặt đầu dò vào trong bình nước
 - Ấn cổ đầu dò xuống cho tới khi nghe thấy tiếng cạch
 - Đẩy phần đầu của đầu dò xuống cho tới khi đường ống chạm tới đáy bình nước
 - Đặt bình nước vào khoang chứa bình và đóng cửa lại.



CUNG CẤP ĐIỆN

Cắm phích cắm của máy vào ổ cắm tường tiếp đất trực tiếp.
Lúc này bơm bắt đầu đẩy nước từ bình nước đến khoang nóng và khoang lạnh. Cần khoảng 12 phút để bơm đẩy nước vào các khoang chứa nước đối với lần đầu sử dụng. Trong suốt khoảng thời gian này bơm vẫn tiếp tục hoạt động. Như vậy là máy hoạt động bình thường.
Kích hoạt chức năng làm nóng và làm lạnh nước

Lưu ý: Máy sẽ không cung cấp được nước nóng và nước lạnh cho tới khi tất cả các công tắc điện hoạt động.

Để kích hoạt, hãy ấn các nút nguồn ở phía bên trên của máy để bắt đầu làm nóng và làm lạnh nước uống.

- Nếu bạn không muốn làm nóng nước, hãy ấn nút màu đỏ xuống
- Nếu bạn không muốn làm lạnh nước, hãy ấn nút màu xanh xuống

Kích hoạt đèn đêm

Ấn nút nguồn màu xanh lên cho đèn sáng. Ấn nút đó xuống để tắt đèn

LƯU Ý

1. Đặt máy nơi khô ráo thoáng mát và tránh ánh sáng mặt trời chiếu trực tiếp. Phía sau của máy nên đặt cách xa tường tối thiểu 20cm. Không được đặt máy trên giấy hay xốp vì có thể không đứng vững chắc được, không đặt bất kỳ chất gây nổ nào vào gần máy

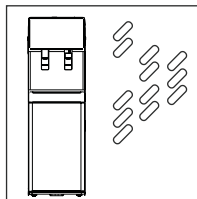

2. Để tránh hư hỏng cho máy, không được cắm điện hay mở công tắc nóng khi vòi nước nóng chưa chảy được.

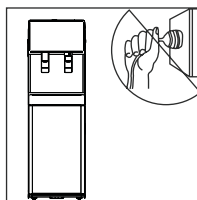

3. Trong trường hợp nước nóng/lạnh không dùng trong thời gian dài nên tắt công tắc để tiết kiệm điện.

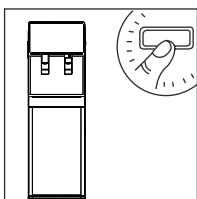

4. Nếu không sử dụng trong một thời gian dài, tắt tất cả các công tắc, rút dây cắm điện ra khỏi ổ cắm, tháo nước còn lại trong máy và lau khô sạch sẽ để cất giữ.

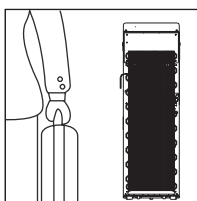

5. Không sử dụng hóa chất / chất lỏng nguyên chất để lau.

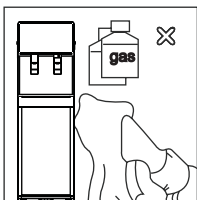

LƯU Ý

6. Khi tắt máy, không được cầm dây kéo ra khỏi ổ cắm (nắm chắc dây điện để rút ra). Không được kéo dẫn dây điện vì có thể gây cháy nổ.

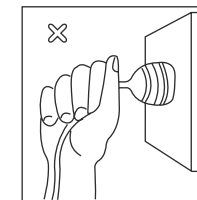

7. Nếu dây nguồn bị hỏng, dây phải được thay thế bởi nhà sản xuất, nhân viên bảo dưỡng của nhà máy sản xuất hoặc người có năng lực tương tự để tránh nguy cơ.

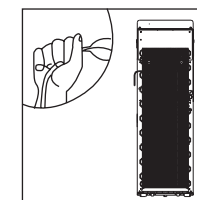

8. Không lật ngược hay để nghiêng quá 40°C

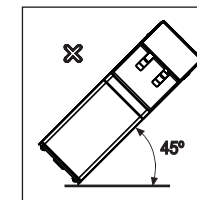

9. Khi có hiện tượng đông đá/ tuyết cần phải tắt công tắc làm lạnh trong khoảng 4 tiếng, sau đó mới khởi động lại để máy hoạt động.

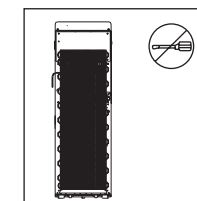

10. Khi mở máy lại, chỉ được bật công tắc tối thiểu 3 phút khi cắm điện.

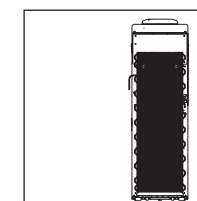

NHỮNG SỰ CỐ THƯỜNG GẶP

Nước chảy ra yếu

- Rút phích cắm ra, tháo bình nước ra và thay bình nước mới

Không có nước chảy ra từ vòi

- Xem bình nước có rỗng không. Nếu rỗng thì thay thế một bình nước mới.
- Kiểm tra xem đã ấn các nút điều khiển chưa.

Nước lạnh không lạnh

- Sau khi lắp đặt xong cần khoảng 1 giờ sau thì mới có nước lạnh
- Xem dây nguồn đã được nối đất chưa
- Đảm bảo phần lưng của máy và 2 bên hông của máy đã cách tường ít nhất 20cm để luồng khí được lưu thông.
- Đảm bảo rằng công tắc nguồn màu xanh ở phía sau máy đã bật sang ON.
- Nếu nước vẫn không lạnh, vui lòng hỏi trung tâm bảo hành được ủy quyền để được hỗ trợ

Nước nóng không nóng

- Sau khi lắp đặt xong cần khoảng 15-20 phút mới có nước nóng
- Xem dây nguồn đã được nối đất chưa
- Đảm bảo rằng công tắc nguồn màu đỏ ở phía sau máy đã bật sang ON.

Đèn đêm không hoạt động

- Xem dây nguồn đã được nối đất chưa
- Đảm bảo rằng công tắc nguồn đèn đêm ở phía sau máy đã bật sang ON.

Máy tạo ra tiếng ồn

- Xem máy có được đặt ở nơi có bề mặt bằng phẳng, chắc chắn không

Vật liệu đóng gói có thể dùng để tái chế; phân loại bao bì ni lông, giấy và các tông và đưa chúng về các công ty tái chế. Để giúp bảo vệ môi trường, khí gas làm lạnh được sử dụng là R134a, chất được đánh giá là không ảnh hưởng đến tầng ozone và có tác động rất nhỏ đến hiệu ứng nhà kính. Theo hướng dẫn của WEEE, rác thải điện và các thiết bị điện nên được thu thập và phân loại cẩn thận. nếu bạn muốn bỏ sản phẩm này trong tương lai khi đã không sử dụng nữa, đừng quăng sản phẩm lung tung, thay vào đó hãy mang sản phẩm đến WEEE gần nhất để được xử lý.



VỆ SINH MÁY

Để tránh gặp tai nạn, bạn nên rút nguồn điện trước khi tiến hành vệ sinh theo hướng dẫn sau:

1. Máy đã được khử trùng trước khi xuất khỏi nhà máy. Vậy hãy làm sạch máy bằng cách đổ đầy nước vào khay chứa nước cho máy hoạt động hết trong lần sử dụng đầu tiên.

2. Cách vệ sinh máy và thoát nước trong máy:

- Trước khi làm sạch máy bạn cần chắc chắn đã tắt nguồn ở vị trí O (off) và tháo khay chứa nước ra.

- Tháo 2 ốc vít như hình vẽ số 1. Sau đó, tháo nắp ở phía trên, nắp của khoang nước lạnh và bộ phận ngăn cách như hình vẽ số 2.

- Đổ khoảng 4 lít nước tinh khiết vào khoang lạnh để làm sạch khoang nước lạnh.

- Đặt một chậu nước lớn ở dưới ống thoát nước phía sau máy sau đó bỏ nắp ống thoát nước ra và cho nước chảy xuống chậu như hình vẽ 3.

- Đậy nắp ống thoát nước, lắp đặt bộ phận ngăn cách, nắp khoang nước lạnh và nắp trên của máy vào vị trí cũ sau khi tháo hết nước ra. Đảm bảo rằng ống dẫn và các đường dây được kết nối chuẩn xác, sau đó có thể sử dụng máy bình thường.

Lưu ý: 1) Công việc vệ sinh máy nên được làm dưới sự hướng dẫn của nhân viên kỹ thuật chuyên nghiệp.

2) Máy có khả năng đun nước nóng tới 85°C nên có thể gây bỏng nặng. Vui lòng vận hành máy cẩn thận.

3) Khử trùng

Máy nên được khử trùng bằng chất khử trùng chuyên biệt từ các nhà thuốc hoặc siêu thị theo HDSD này và sau đó rửa sạch lại với nước (Xem phần hướng dẫn VỆ SINH). Nên thực hiện khử trùng 3 tháng/lần.

4) Loại bỏ tạp chất:

Pha 04 lít nước với 200gram axitcitric, đổ vào máy và bạn phải chắc chắn là nước có thể chảy ra vòi nước nóng. Bật nguồn và làm nóng máy khoảng 10phút đến 30 phút sau thì tháo nước khử tạp chất ra và làm sạch lại bằng nước thường khoảng 2 đến 3 lần. Nên thực hiện loại bỏ tạp chất 6 tháng/lần.

Không được tự tháo rời các bộ phận của máy ra để tránh hư hại cho máy.

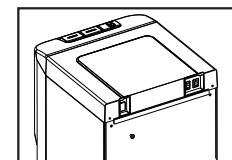

①

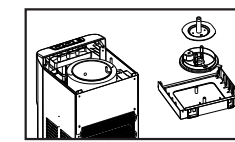

②

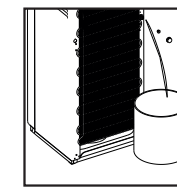

③

THÔNG TIN BẢO HÀNH

MÁY LÀM NÓNG LẠNH NƯỚC UỐNG KANGAROO đã được đội ngũ kỹ thuật của Tập đoàn Kangaroo giám sát và kiểm tra chất lượng một cách nghiêm ngặt.

Với vai trò là nhà sản xuất và cung cấp hàng gia dụng hàng đầu Việt Nam, chúng tôi xin cam kết mang đến cho quý khách hàng những sản phẩm và dịch vụ bảo hành tốt nhất.

Nếu sản phẩm có sai hỏng trong thời gian bảo hành do lỗi của nhà sản xuất, sản phẩm sẽ được sửa chữa, bảo dưỡng hoặc thay thế các bộ phận hư hỏng hoàn toàn miễn phí.

1. Sản phẩm được bảo hành 12 tháng
2. Trong các trường hợp sau, sản phẩm sẽ được sửa chữa có tính phí:
 - a. Hết thời hạn bảo hành.
 - b. Hỏng hóc do sử dụng bất cẩn hoặc sử dụng sai so với hướng dẫn sử dụng.
 - c. Hỏng hóc do thiên tai, lũ lụt, hỏa hoạn gây ra.
 - d. Mất thẻ bảo hành.
 - e. Hao mòn tự nhiên

Tất cả các phân trong hướng dẫn sử dụng này đã được biên tập và kiểm tra rất kỹ lưỡng. Đối với bất kỳ lỗi sai và thiếu sót do việc in ấn hoặc sự hiểu nhầm đối với hướng dẫn sử dụng, công ty chúng tôi hoàn toàn có quyền giải thích những vấn đề này. Thêm nữa, bất kỳ sự cải tiến kỹ thuật nào thể hiện trong hướng dẫn có thể sẽ được sửa đổi mà không thông báo trước. Hình ảnh và màu sắc sản phẩm trong hướng dẫn sử dụng chỉ mang tính chất minh họa.

LẮP ĐẶT MÁY

Hướng dẫn lắp đặt máy:

1. Dùng tuốc-nơ-vít lấy các ốc vít ở giữa phía dưới chân máy ra.
2. Tạo một lỗ nhỏ trên bàn hoặc sàn nhà bạn đặt máy.
3. Cố định giá đỡ trên sàn hoặc bàn bằng ốc vít.
4. Bắt chặt ốc vít lại

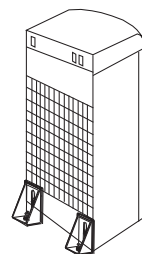
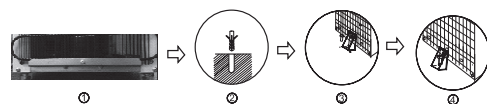

CẢNH BÁO! Để tránh nguy cơ do sự khồng ổn định của máy bạn cần phải bắt vít và cố định máy theo hướng dẫn trên.

LETTER FROM KANGAROO GROUP

Dear Customers!

For a long time building and development, Kangaroo group always try our best to give customers the best products for utility daily life. Enhancing innovation and improvement, we constantly explore innovation to meet the improving of modern life. Keep the way, Kangaroo Group introduces a new product: KANGAROO HOT & COLD WATER DISPENSER

We hope with this new product, you will feel more convenient and enjoy your life. The happiness of your family is glad and pride of our group, too. And we will be happy if we can get feedback from you. From this base we can continue to improve ourselves, that we can provide you and other customers a best service, best quality products.

Thank you for purchasing KANGAROO CITRUS JUICER. Please kindly read this instruction manual in detail before installation and operating. Always keep this user manual for the future reference.

*Best Regards
KANGAROO GROUP*

SAFETY INSTRUCTION

1. This appliance can be used by children aged from 8 years and above and persons with reduced physical, sensory or mental capabilities or lack of experience and knowledge if they have been given supervision or instruction concerning use of the appliance in a safe way and understand the hazards involved. Children shall not play with the appliance.

Cleaning and user maintenance shall not be made by supervision.

2. Appliances can be used by persons with reduced physical, sensory or mental capabilities or lack of experience and knowledge if they have been given supervision or instruction concerning use of the appliance in a safe way and understand the hazards involved. Children shall not play with the appliance.

3. This appliance is intended to be used by expert or trained users in shops, in light industry and on farms, or for commercial use by lay persons.

4. If the supply cord is damaged, it must be replaced by the manufacturer, its service agent or similarly qualified persons in order to avoid a hazard.

5. The appliance must not be cleaned by a water jet.

6. The appliance is suitable for indoor use only

7. WARNING: Keep ventilation openings, in the appliance enclosure or in the built-in structure, clear of obstruction.

8. WARNING: Do not use mechanical devices or other means to accelerate the defrosting process, other than those recommended by the manufacturer

9. WARNING: Do not use electrical appliances inside the food storage compartments of the appliance, unless they are of the type recommended by the manufacturer

FUNCTION INTRODUCTION

1. The dispenser can satisfy the need of tea & coffee and making cool drinking. It must be used indoor only.

2. With adoption of distinctive thermal isolation technology, this machine can minimize thermal exchange between hot&cool water.

3. Warning: Do not damage the refrigerant circuit.

4. Don not store explosive substances such as aerosol cans with a flammable propellant in this appliance.

PART NAME

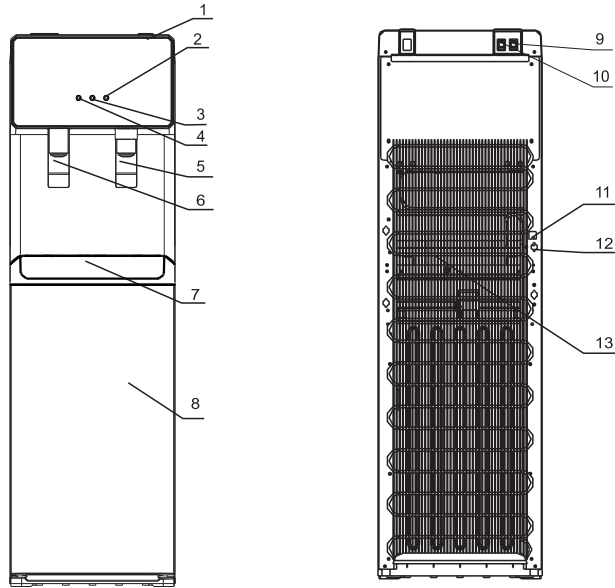

Số	Tên bộ phận	Số	Part Name
1	Power pilot lamp	8	Door
2	Heating lamp	9	Heating switch
3	Cooling pilot lamp	10	Cooling switch
4	Water collector	11	Power cord
5	Tap of Cold Water	12	Outlet of hot water
6	Tap of Hot Water	13	Condenser
7	Water Collector		

Note:

This machine can be suitable for bottle of 3 or 5 gallons. Don't use unhealthy hard water

INSTALLING

Locate Dispenser

1. Place dispenser upright
 2. Locate dispenser on a hard and level surface in a cool shaded location near a grounded wall outlet
- Notice: Do NOT plug in power cord yet
3. Position dispenser so the back is at least 20cm from wall and there are at least 20cm of clearance on both sides.

Assemble

1. Remove drip tray from door and place the grid on top
2. Snap drip tray and grid assembly into door

Install water bottle

1. Open dispenser door
2. Place probe assembly on probe hanger
3. Place fresh bottle outside of cabinet
4. Remove entire plastic cap from top of bottle
5. Clean outside of new bottle with a cloth
6. Place probe into bottle
7. Slide collar down until it clicks in place
8. Push head down until tubes hit bottom of bottle
9. Slide bottle into cabinet and close door



Provide electricity

Plug cord into a properly grounded wall outlet

At this time the pump will begin to move water from the bottle to the hot and cold tanks. It will take up to 12 minutes to fill the tanks for the first time. During this period the pump will run continuously. This is normal.

Activate heating & cooling

Notice: This unit will not dispense hot or cold water until the switches are activated.

To activate, push top side of power switches in to start heating and cooling water.

- If you do not want to heat water, push bottom side of red switch in.
- If you do not want to cool water, push bottom side of green switch in.

Activate nightlight

Push top side of blue power switch in to turn light on. Push bottom side in to turn light off.

CAUTION

1. Keep this machine in place of dry and avoid direct sunshine. Rear of the machine should be at least 20cm far from the wall. Never put the machine on paper or foam, which may cause unstable condition. Never put anything flammable beside this machine.

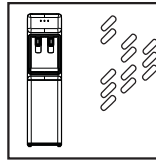

2. To avoid damage to the machine, don't plug the power cord or turn on the heating switch until water runs out from the tap of hot water.

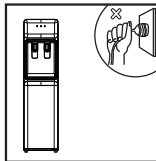

3. In case hot (or cold) water is not needed for a long time, turn off the switch accordingly to save power.

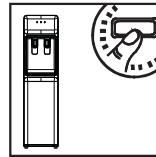

4. In case not to use this machine for a long time, turn off the switches, then pull the plug out from socket and drain the remaining water through draining outlet.

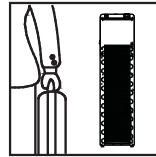

5. Never use organic liquid to clean the machine. Strictly prohibit splashing water to the unit.



6. Never turn on(off) the machine by plugging the plug to (pulling the plug out from) the socket. Never increase the length of the power supply cord to avoid fire.

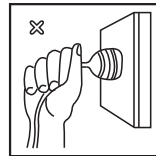

7. If the supply cord is damaged, it must be replaced by the manufacturer, its service agent or similarly qualified persons in order to avoid a hazard.

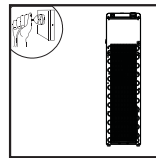

CAUTION

8. Never turn the machine upside down or tilt it more than 45°C

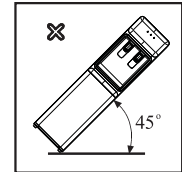

9. When the machine is under the ice point and blocked by ice, the cooling switch must be closed for 4 hours before turning it on again to continue its operation

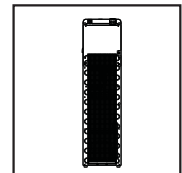

10. This machine should not be turned on until 3 minutes later after turning off the power switch

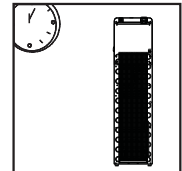

TROUBLE SHOOTING

Water is leaking

- Unplug dispenser, remove bottle and replace it

No water is coming from the spout

- Make sure the bottle is not empty. If empty, replace it.

- Make sure to completely depress the push button controls

Cold water is not cold

- It takes up to one hour after setup to dispense cold water

- Make sure the power cord is properly connected to a working outlet

- Make sure the back of the dispenser is at least 20cm from a wall and there is free airflow on all 10cm sides of the dispenser.

- Make sure green power switch on back of dispenser is ON.

- If water still is not cold, please ask for the service agent for assistance.

Hot water is not hot.

- It takes 15-20 minutes after setup to dispense hot water

- Make sure the power cord is properly connected to a working outlet

- Make sure red power switch on back of dispenser is ON.

Nightlight is not working

- Make sure the power cord is properly connected to a working outlet.

- Make sure nightlight power switch on back of dispenser is ON.

Dispenser is noisy

Make sure the dispenser is positioned on a level surface.

The packaging material used is recyclable; we recommend that you separate plastic, paper and cardboard and give them to recycling companies. To help preserve the environment, the refrigerant used in this product is R134a (Hydrofluorocarbon -HFC), which does not affect the ozone layer and has little impact on the greenhouse effect. According to WEEE (Waste of Electrical and Electronic Equipment) guidelines, waste from electrical and electronic devices should be collected separately. If you need to dispose of this appliance in the future, do NOT throw it away with the rest of your domestic garbage. Instead, please take the appliance to the nearest WEEE collection point, where available.



CLEANING

To avoid accident, cut off the power supply before operation according to the following instruction.

1. The machine had been disinfected before departed from factory

Cleaning the dispenser prior to installing a full bottle of water for the first time.

2. Cleaning and draining instruction:

1) Making sure the power switch in the O (off) position and unplug the water dispenser before cleaning.

2) Twist out the two screw 1, then take down top cover, cold tank cover and separator 2.

3) Fill 0.6 gallons pure water into cold tank to clean it.

4) Place a large water bucket beneath the drain outlet which on the back of water dispenser, then remove the drain cover and drain the water 2.

5) Reposition the drain cover, separator, cold tank cover and top cover after draining. Ensure the pipe and wires are connected properly, then you can use the machine normally.

Attention: 1) The cleaning must be under the guidance of professional staff.

2) The dispenser heats water to a temperature of approximately 85°C. It can cause severe burns. Please operate it carefully.

3. Sanitizing

The machine should be disinfected with the disinfectant separately bought from drugstore or marketplace according to the instruction manual of the disinfectant and then clean it with water (see cleaning and draining instruction). Generally this should be done every three months.

4. To remove mineral deposits:

Mix 4 liters water with 200g citric acid crystals, inject into the machine and make sure the water can flow out of the hot water tap. Switch on the power and heat it about 10 minutes, 30 minutes later, drain off the liquor and clean it with water for two or three times. Generally this should be done every six months.

Never disassemble this machine by yourself to avoid danger from damaging machine.

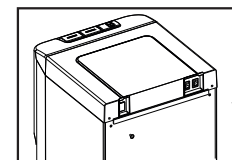

①

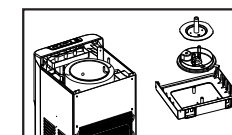

②

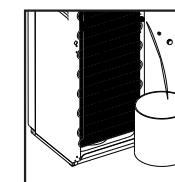

③

WARRANTY INFORMATION

KANGAROO HOT & COLD WATER DISPENSER is strictly monitored and examined in quality by the technical team from Kangaroo Corporation.

As the leader in manufacture and produce household in Vietnam, we undertake to provide customers with the best products and best warranty services.

If the product gets defected or disordered during the warranty time, the detected elements will be fixed, maintained or replaced free of charge.

1. The warranty period is 12 months
2. In the following cases, the products will be repaired with charging fee:
 - a. Expiry of warranty period.
 - b. Damages caused by careless of users or using not follow the instruction of manual.
 - c. Damages by disaster or fire.
 - d. Loss warranty card.

All the contents in this USER MANUAL have been subjected to careful check. For any mistake and mission in printing or misunderstanding of the contents, the company keeps the right of explanations. Additionally, any technical improvement will be shown in the revised manual without notice. The product appearance and color in this manual just for your reference.

MACHINE INSTALLATION

Instructions for installation:

1. Remove the screw with the cross-head screwdriver which locates in the middle of rear side of the base plate.
2. Make a hole on the floor's (or the desk's) surface where the water dispenser will be installed.
3. Fix the bracket on the floor by screw tightly.
4. Tighten the screw.

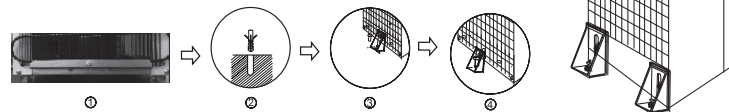

WARNING! To avoid a hazard due to instability of the appliance, it must be fixed in accordance with the instructions.

DANH SÁCH TRUNG TÂM BẢO HÀNH KANGAROO TRÊN TOÀN QUỐC

MIỀN TRUNG		
Đà Nẵng	Trung tâm Dịch vụ Kỹ thuật Miền Trung	Số 573 Đường Điện Biên Phủ, Quận Thanh Khê, TP Đà Nẵng
Quảng Bình	Trung tâm Bảo hành Trần Anh	Số 60 Phan Đình Phùng, TP Đồng Hới, Tỉnh Quảng Bình
Quảng Trị	Trung tâm Bảo hành Bảo Bảo Thiên	Số 32, Nguyễn Trãi, TP Đồng Hới, Tỉnh Quảng Trị
Huế	Trung tâm Bảo hành Thanh Sơn	Số 176 Phan Đăng Lưu, Phú Hòa, TP Huế, Tỉnh Thừa Thiên Huế
Quảng Nam	Trung tâm Bảo hành Hoàng Duy	Thị Trấn Núi Thành, Tỉnh Quảng Nam
Quảng Ngãi	Trung tâm Bảo hành Hùng Phát	Số 203 Lê Thánh Tôn, TP Quảng Ngãi, Tỉnh Quảng Ngãi
Bình Định 1	Trung tâm Bảo hành Phước Thành	Số 17 Nguyễn Trãi, TP Quy Nhơn, Tỉnh Bình Định
Bình Định 2	Trung tâm Bảo hành Thanh Bình	Số 68 Lý Tự Trọng, TP Quy Nhơn, Tỉnh Bình Định
Phú Yên 1	Trung tâm Bảo hành Đức Thống	Số 06N, Nguyễn Huệ, TP Tuy Hòa, Tỉnh Phú Yên
Phú Yên 2	Trung tâm Bảo hành Long Vũ	Lô 19A Trần Phú, Phường 9, TP Tuy Hòa, Tỉnh Phú Yên
Khánh Hòa 1	Trung tâm Bảo hành Tinh Văn	Số 51 Nguyễn Trùng Kỳ, Cam Lâm, TP Cam Ranh, Tỉnh Khánh Hòa
Khánh Hòa 2	Trung tâm Bảo hành Hoàng Minh	Số 02 Bà Triệu, TP Nha Trang, Tỉnh Khánh Hòa
Lâm Đồng 1	Trung tâm Bảo hành Tấn Lộc	Số 45 Lam Sơn, TP Bảo Lộc, Tỉnh Lâm Đồng
Lâm Đồng 2	Trung tâm Bảo hành Duy Phương	Số 18 Phạm Hồng Thái, TP Đà Lạt, Tỉnh Lâm Đồng
Lâm Đồng 3	Trung tâm Bảo hành Điện Lạnh Văn Đạt	Số 204A Phan Đình Phùng, Phường 2, TP Đà Lạt, Tỉnh Lâm Đồng
Gia Lai	Trung tâm Bảo hành Hùng Dũng	Số 33 Nguyễn Trường Tộ, TP Pleiku, Tỉnh Gia Lai
Kon Tum	Trung tâm Bảo hành Lâm Sơn	Số 284 Trần Phú, TP Kon Tum, Tỉnh Kon Tum
Đắk Lắk	Trung tâm Bảo hành Phong Thành	Số 5A Nguyễn Khuyến, Ân Lợi, TP Buôn Ma Thuột, Tỉnh Đắk Lắk
Đắk Nông	Trung tâm Bảo hành Phong Thành	Tổ 6 Phường Nghĩa Phú, Thị Xã Gia Nghĩa, Tỉnh Đắk Nông

MIỀN NAM		
Hồ Chí Minh	Trung tâm Dịch vụ Kỹ thuật Miền Nam	Số 16/10 Hoàng Việt, Phường 4, Quận Tân Bình, TP Hồ Chí Minh
Hồ Chí Minh 1	Công Ty TNHH Điện tử Điện lạnh Tín Phát	Số 237 Quang Trung, Phường 10, Gò Vấp, TP Hồ Chí Minh
Hồ Chí Minh 2	Công Ty CP Phân phối DV DT	Số 1402 + 1404 Đường 3 tháng 2, Phường 2, Quận 11, TP Hồ Chí Minh
Hồ Chí Minh 3	Công Ty TNHH TM DV ĐT Viễn Thông Thành Phát	Số 23C4 Đường 66, Quy Đông, Tân Phong, Quận 7, TP Hồ Chí Minh
Hồ Chí Minh 4	Công Ty Đầu tư và Phát triển TM & DV DHP	Số 395 Kha Vạn Cân, Khu Phố 6, Hiệp Bình Chánh, Thủ Đức, TP Hồ Chí Minh
Hồ Chí Minh 5	Công Ty TNHH TM & DV Zunik	Số 217/11/55 Bùi Đình Túy, Phường 24, Bình Thạnh, TP Hồ Chí Minh
Hồ Chí Minh 6	Trung tâm Bảo hành Điện tử Lý Gia	A10 Phạm Văn Đồng, Linh Đông, Thủ Đức, TP Hồ Chí Minh
Vũng Tàu 1	Công Ty TNHH TM & DV Duyên Đàm	Số 50B Nguyễn Kim, Phường 4, TP Vũng Tàu, Tỉnh Bà Rịa Vũng Tàu
Vũng Tàu 2	Công Ty TNHH CN & KT Điện lạnh Trung Kiên	Số 75/7 Trần Xuân Độ, Thắng Nhì, TP Vũng Tàu, Tỉnh Bà Rịa Vũng Tàu
Tây Ninh	Công Ty TNHH MTV Thiện Chí	Số 41 Cơ Thành Vệ, Khu Phố Hiệp Lễ, Hiệp Ninh, TP Tây Ninh, Tỉnh Tây Ninh
An Giang	TTBH Điện tử Điện Gia dụng Điện Phát	Số 107 Nguyễn Huệ B, Mỹ Long, TP Long Xuyên, Tỉnh An Giang
Bình Phước	Công Ty TNHH MTV DV Bình Phước	Số 46 + 47 Khu phố 2, Phước Bình, Thị Xã Phước Long, Tỉnh Bình Phước
Đồng Tháp	Trung tâm Bảo hành Phước Dũng	Số 3 Lý Thường Kiệt, Phường 1, TP Cao Lãnh, Tỉnh Đồng Tháp
Sóc Trăng	Trung tâm Bảo hành Điện Lạnh Hoàng Huy	Số 130 Trương Công Định, Phường 2, TP Sóc Trăng, Tỉnh Sóc Trăng
Hậu Giang	Công Ty TNHH MTV TM & DV Mai Anh	Số 48 Ngô Quốc Trị, Phường 5, TP Vị Thanh, Tỉnh Hậu Giang
Vĩnh Long	Cơ sở Điện Lạnh Thuận Thành	Số 33/13K Phạm Thái Bường, Phường 4, TP Vĩnh Long, Tỉnh Vĩnh Long
Trà Vinh	Công Ty TNHH MTV Thiện Tài	Số 522 Đồng Khởi, Khóm 1, Phường 9, TP Trà Vinh, Tỉnh Trà Vinh
Đồng Nai	Trung tâm Bảo hành Điện tử Hưng Phát	Số 79 Trần Phú, Xuân An, Thị Xã Long Khánh, Tỉnh Đồng Nai
Bình Thuận	Công Ty TNHH TM Điện Lạnh Quang Duyên	Số 491 Thủ Khoa Huân, TP Phan Thiết, Tỉnh Bình Thuận
Đồng Nai 1	Trung tâm Bảo hành Trần Quốc Tuấn	Số 18/37 Huỳnh Văn Nghệ, Bửu Long, TP Biên Hòa, Tỉnh Đồng Nai
Đồng Nai 2	Trung tâm Bảo hành Minh Tiến	Số 706 Ấp Tân Hạnh, Xuân Bảo, Cẩm Mỹ, Tỉnh Đồng Nai
Đồng Nai 3	Công Ty TNHH TM & DV Điện tử Điện lạnh Kiến Hòa	Số 157 Nguyễn Duy Trinh, Bình Trưng Tây, Quận 2, TP Hồ Chí Minh
Đồng Nai 4	Trung tâm Bảo hành Điện Lạnh Khang Nghi	Số 364 Bùi Trọng Nghĩa, Trảng Dài, TP Biên Hòa, Tỉnh Đồng Nai
Ninh Thuận	Trung tâm Bảo hành Điện lạnh Nguyễn Phát	Số 26 Ngô Gia Tự, TP Phan Rang Tháp Chàm, Tỉnh Ninh Thuận
Kiên Giang	Công Ty TNHH MTV Minh Tùng	Số 25 Lê Thị Hồng Gấm, Vĩnh Thanh, TP Rạch Giá, Tỉnh Kiên Giang
Bạc Liêu	Công Ty TNHH Điện tử Điện lạnh Uy Vũ	Số 1A/5 Trần Huỳnh, Khóm 5, Phường 7, TP Bạc Liêu, Tỉnh Bạc Liêu
Bến Tre	Trung tâm Bảo hành Điện lạnh Việt Hùng	Số 120B Đại lộ Đồng Khởi, Phú Khương, TP Bến Tre, Tỉnh Bến Tre
Long An 1	Công Ty TNHH Điện tử Minh Dũng PT	Số 27, Quốc lộ 1A, Phường 5, TP Tân An, Tỉnh Long An
Long An 2	Trung tâm Bảo hành HKD Trần Ngọc Thuận	Số 326 Quốc lộ 1A, Khu phố 9, Thị Trấn Bến Lức, Tỉnh Long An
Long An	Trung tâm Bảo hành Thọ Dũng	Ấp Mới 2, Xã Mỹ Hạnh Nam, Đức Hòa, Tỉnh Long An
Cần Thơ	Trung tâm Bảo hành Kangaroo Cần Thơ	Số 115/4A Cách Mạng Tháng Tám, An Thới, Bình Thủy, TP Cần Thơ, Tỉnh Cần Thơ
Bình Dương 1	Công Ty TNHH MTV TM & DV Nguyễn Vĩ	Số 348 30 tháng 04, Chánh Nghĩa, TP Thủ Dầu Một, Tỉnh Bình Dương
Bình Dương 2	Trung tâm Bảo hành Nguyễn Văn Dũng 24h	Số 272E/2 Khu Phố 1, An Phú, Thị Xã Thuận An, Tỉnh Bình Dương
Tiền Giang	Công Ty TNHH MTV TM & DV Tân Kim Thành Phát	Số 242 Ấp Bắc, Khu Phố 3, Phường 10, TP Mỹ Tho, Tỉnh Tiền Giang
Bình Phước	Công Ty TNHH MTV Minh Nhật Phát	Tổ 3 Tân Trà, Tân Xuân, Thị Xã Đồng Xoài, Tỉnh Bình Phước
Cà Mau	Công Ty TNHH MTV Điện tử Điện lạnh Thành Công	Số 03 Ấp Bà Điều, Xã Lý Văn Lâm, TP Cà Mau, Tỉnh Cà Mau
Đồng Tháp	Trung tâm Bảo hành Điện Lạnh Thế Ngọc	Số 162 Đường 848 khóm Tân An, An Hoà, TP Sa Đéc, Tỉnh Đồng Tháp