

# TOSHIBA

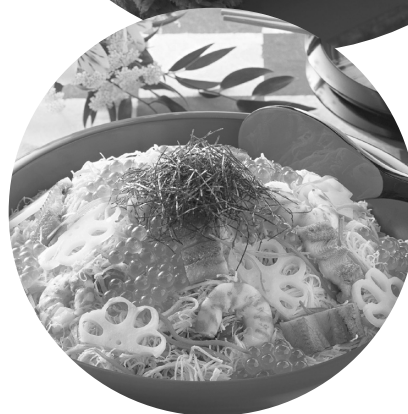

Nồi Cơm Điện Kỹ Thuật Số  
Toshiba  
(Chỉ sử dụng cho mục đích gia dụng)

## Hướng Dẫn Sử Dụng

Model

**RC-10NMFVN**

**RC-18NMFVN**

- Xin chân thành cảm ơn quý khách đã tin nhiệm và chọn mua nồi cơm điện Toshiba.
- Để sử dụng sản phẩm an toàn và đúng cách, vui lòng đọc kỹ sách hướng dẫn này trước khi sử dụng.
- Cát giữ sách hướng dẫn cẩn thận để tham khảo khi cần thiết.

# Cẩn trọng an toàn

## ⚠️ Thận trọng

Không tháo lắp, sửa chữa hay điều chỉnh nồi cơm điện.

Không nhúng nồi cơm điện vào nước.

Không sử dụng vật nhọn bằng kim loại như que, kim... chọc vào khe hở của nồi cơm điện.

Không sử dụng dây nguồn, phích cắm bị hư hỏng hay phích cắm bị lỏng lẻo.

Không để tay hay mặt gần lỗ thoát hơi nước.

Rút dây nguồn ra khỏi ổ cắm khi không sử dụng nồi cơm điện.

Khi rút dây nguồn, cầm phần phích cắm để rút (không cầm phần dây điện).

Không rút hay cắm dây nguồn khi tay ướt.

Không cắt/cào, bẻ cong, kéo, vặn dây nguồn.

Không đặt vật nặng, bèn, nhọn lên trên dây nguồn.

Cắm phích cắm chắc chắn vào ổ điện.

Rút dây nguồn khi lấy nồi bên trong ra hay khi tiến hành bảo dưỡng.

Chỉ nên bảo dưỡng khi nồi đã nguội.

Không sử dụng nồi cơm điện gần nguồn nhiệt, nguồn nước, nơi có sóng điện từ.

Không đặt nồi cơm điện trên vật mềm hay nơi mất cân bằng.

Không sử dụng nồi cơm điện gần tường hay các vật dụng khác.

Không sử dụng nồi cơm điện khi để trên vải, thảm, giấy, bao nylon hay nơi có ánh sáng mặt trời chiếu trực tiếp.

Không sử dụng Vá bằng kim loại, bàn chải bằng kim loại hay bằng nylon, các chất tẩy rửa với nồi bên trong.

Không để trẻ nhỏ, người thiếu năng hay bệnh, tật sử dụng nồi cơm điện ngoại trừ họ được giám sát chặt chẽ để sử dụng an toàn.

Để nồi cơm điện xa tầm tay trẻ nhỏ.

Lau chùi nước và vệ sinh sau mỗi lần sử dụng.

Nếu phích cắm hay chấu cắm bị dơ, dùng vải khô để lau sạch.

Không sử dụng bất kỳ nồi nào khác với nồi kèm theo.

Không che lỗ thoát hơi nước bằng vải hay bất kỳ vật gì khi đang nấu.

Khi đang nấu hay ngay sau khi sử dụng, không chạm vào các bộ phận đang nóng (như nắp bên trong, đế nhiệt, lỗ thoát hơi, nồi).

Không nhấn nút khóa khi đang di chuyển nồi cơm điện.

Khi đang nấu, không di chuyển nồi cơm điện.

Khi đang nấu, không mở nắp nồi cơm điện.

Không nấu, hâm khi để Vá xới cơm bên trong.

Không nấu, hâm khi không có nồi bên trong.

Không hâm nóng quá 30 giờ. Nó sẽ lớn hơn thời gian cho phép, hiển thị sẽ nhấp nháy.

Không lắc tay cầm.

Khi nấu, gấp tay cầm về phía sau.

Nếu dây nguồn bị hư hỏng, nó phải được thay thế bởi nhà sản xuất hay trạm Bảo hành ủy quyền của Toshiba.

❗ Khi cắm phích dây nguồn vào lỗ cắm trên thân nồi, hãy lưu ý cắm phích vào sâu hết cỡ trong lỗ cắm như hình dưới đây.

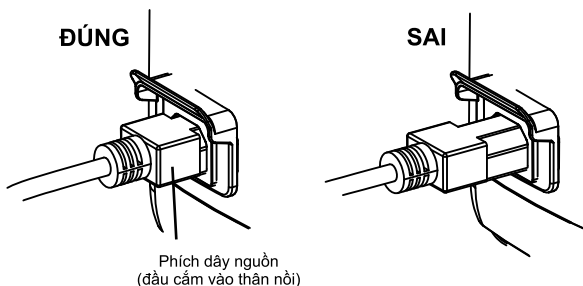

### LƯU Ý TRƯỚC KHI SỬ DỤNG:

1-Sản phẩm này chỉ dùng cho gia đình

2-Việc bảo hành (miễn phí) không được thực hiện khi sản phẩm

- Sử dụng cho mục đích thương mại.

- Sử dụng không theo đúng chỉ dẫn trong sách Hướng dẫn sử dụng.

- Không tuân theo các điều khoản khác trong Phiếu bảo hành.

# Các bộ phận

## Thân nồi

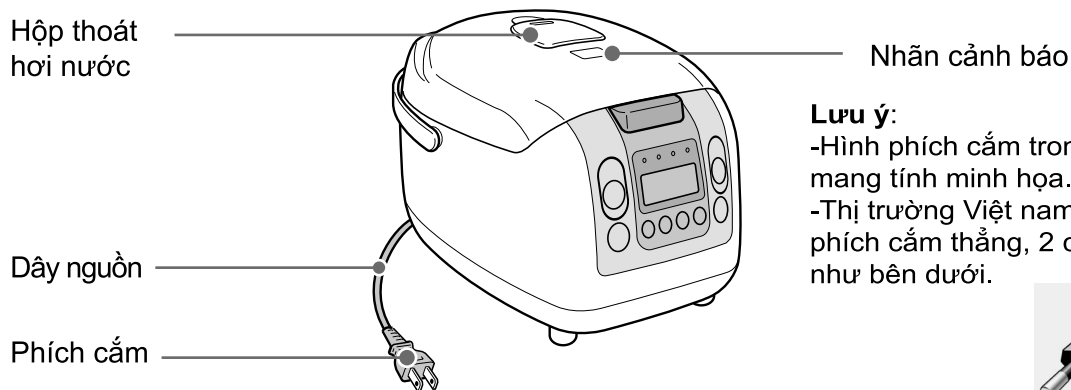
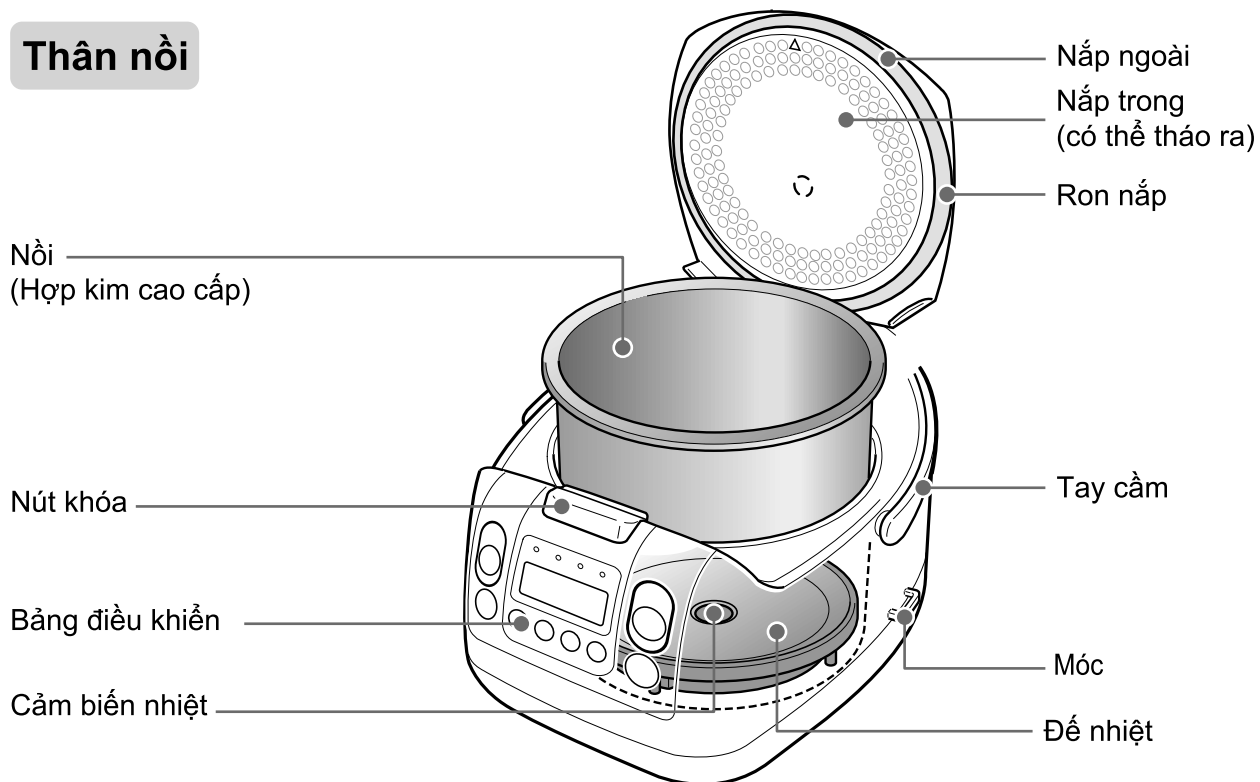

### Lưu ý:

- Hình phích cắm trong tài liệu chỉ mang tính minh họa.
- Thị trường Việt nam sử dụng phích cắm thẳng, 2 chân tròn như bên dưới.



## Phụ kiện



Cốc lường gạo (Khoảng 180 ml.)



Vá xới cơm



Miếng giữ Vá  
Cài miếng giữ vào móc trên thân nồi.

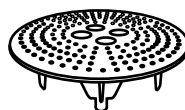

Ví hấp

# Các bộ phận

## Bảng điều khiển

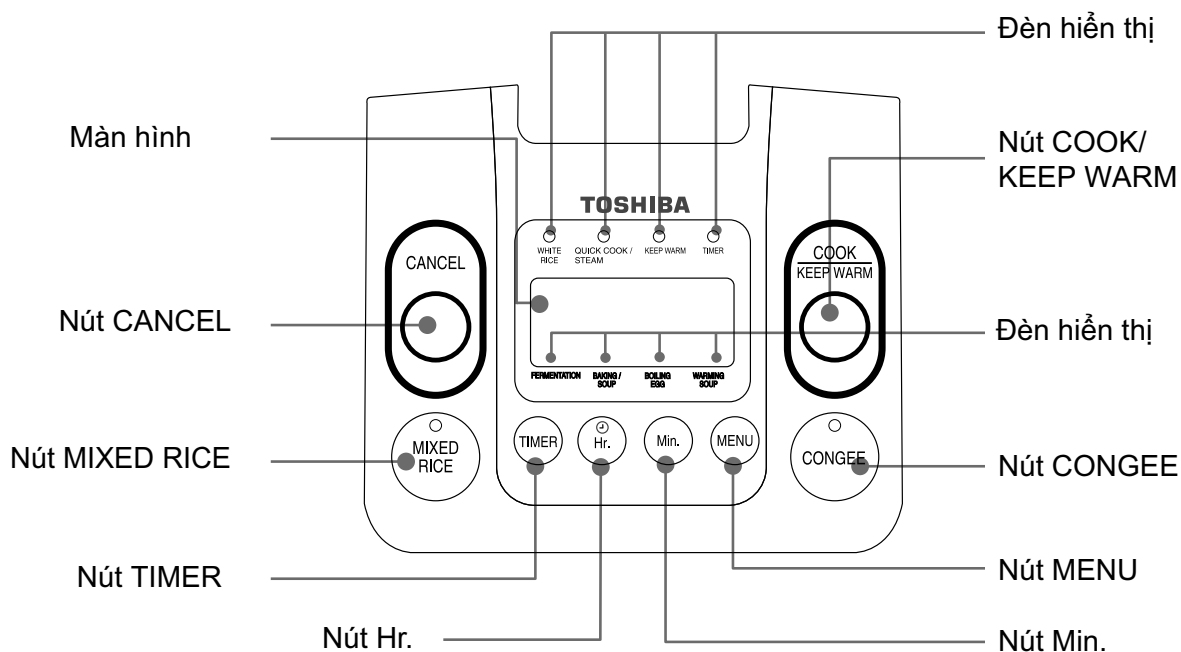

## Hướng dẫn nấu

Cách nấu	Nút sử dụng	Vạch nước	Loại 1,0 L		Loại 1,8 L	
			Lượng gạo (Cốc)	Thời gian nấu (Phút)	Lượng gạo (Cốc)	Thời gian nấu (Phút)
Gạo trắng	COOK	White rice	1-5,5	38-51	2-10	42-54
Gạo trắng (Nấu nhanh)	COOK (Nhấn 2 lần)	White rice	1-5,5	34-43	2-10	38-46
Gạo trộn	MIXED RICE	Mixed Rice	1-5,5	44-48	2-10	45-58
Gạo nếp	COOK	Glutinous Rice	1-3	37-46	2-6	39-46
Nấu cháo	CONGEE	Congee	0,5-1	76-80	1-3	78-83

# Chuẩn bị

## 1 Lường gạo bằng cốc nhựa kèm theo.

- Một cốc gạo vừa đầy vào khoảng 180 ml.



## 2 Vo gạo nhanh chóng cho đến khi nước trong

- 1 Trước tiên cho nước vào, trộn gạo với nước và vo, sau đó vắt gạo và xả nước ra ngoài.
- 2 Vo và vắt gạo nhiều lần cho đến khi nước trong.

Gạo có thể được vo ngay bên trong nồi

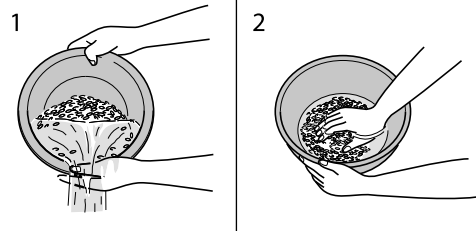

## 3 Đổ nước vào nồi và điều chỉnh lượng nước tương ứng với mức nước của chế độ cần nấu

- Để nồi trên mặt phẳng để kiểm tra lượng gạo và lượng nước trong nồi.
- Đổ nước vào tương ứng với chế độ nấu và lượng gạo cần nấu. Điều chỉnh lượng nước cho phù hợp với loại gạo cũng như khẩu vị của bạn.

Ví dụ: Nấu 3 cốc gạo.

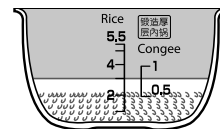

## 4 Đặt nồi vào bên trong thân nồi và đóng nắp lại.

- Vui lòng lau sạch nước, bụi bẩn ở bên ngoài nồi, cảm biến nhiệt, để nhiệt và nắp bên trong.
- Để chắc chắn là nồi đã chạm đế nhiệt, vui lòng xoay nồi vài lần theo hướng mũi tên như hình bên cạnh.
- Đảm bảo là đã gắn đúng vị trí hộp thoát hơi nước.

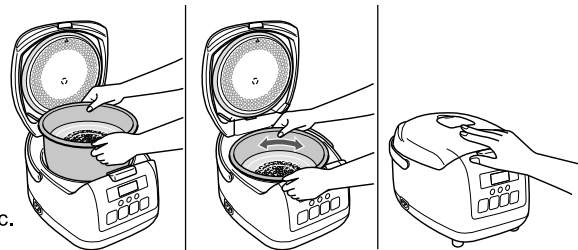

## 5 Gắn chặt phích cắm vào ổ cắm.

- Vui lòng nắm phích cắm khi cắm hay khi rút dây nguồn (không cầm phần dây điện).

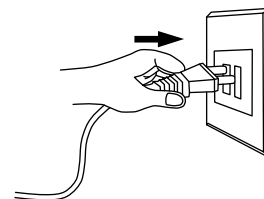

## 6 Chắc chắn là thời gian hiển thị trên màn hình của nồi cơm điện đúng với thời gian thực tế.

# Cách điều chỉnh đồng hồ

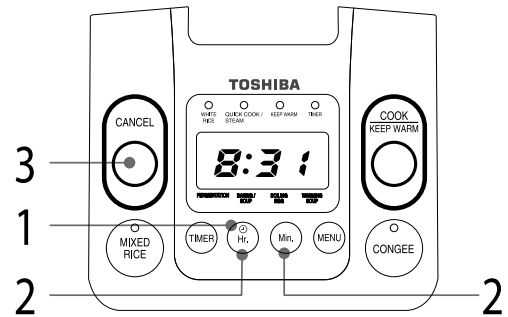

Ví dụ: Để điều chỉnh giờ hiện tại là 8:31

Tiến trình

**1** Nhấn và giữ nút **Hr.** lâu hơn 1 giây

▼ Màn hình đồng hồ nhấp nháy.



**2** Nhấn nút **Hr.** để điều chỉnh giờ và nhấn nút **Min.** để chỉnh phút.

▼ Màn hình đồng hồ nhấp nháy.

- Đối với nút **Min.**, nếu nhấn và giữ nút này, bước thời gian cài đặt sẽ là 10 phút.



**3** Nhấn nút **CANCEL.**  
Việc điều chỉnh đồng hồ sẽ kết thúc và giờ bắt đầu đếm.

▼ Màn hình đồng hồ thôi nhấp nháy.

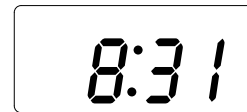

## LƯU Ý:

- Bên trong nồi cơm điện Toshiba có lắp pin Lithium có tuổi thọ 4-5 năm ở điều kiện nhiệt độ phòng và sử dụng thông thường. Nhờ pin này mà nồi cơm điện có thể hiển thị thời gian hiện tại và thời gian cài đặt được lưu trong bộ nhớ ngay cả khi rút dây cấp nguồn. Nếu màn hình tắt hoặc hiển thị 0:00 nhấp nháy, điều này có nghĩa hết pin hoặc pin không thể sử dụng được nữa. Ngay cả khi thời gian hiện tại và thời gian cài đặt tắt đi, nồi cơm điện vẫn có thể nấu như bình thường. (Nhấn nút **CANCEL** để tắt nhấp nháy 0:00.)  
Đừng bỏ pin vào nước, sạc lại tháo ra hay bỏ vào lửa.
- Đồng hồ không thể cài đặt trong khi nồi cơm điện đang ở chế độ **COOK**, **WARM** và **TIMER**.
- Đồng hồ không thể cài đặt nếu chưa cấp nguồn cho nồi cơm điện.
- Khi màn hình đồng hồ nhấp nháy, đồng hồ sẽ không đếm.
- Thời gian hiển thị là 24 giờ.
- Khi nhấn và giữ nút **Hr.**, ở 0:00 âm thanh “bi bíp” phát ra, và ở 12:00 âm thanh “bi bíp” phát ra 2 lần. Khi nhấn và giữ nút **Min.**, âm thanh “bi bíp” phát ra ở 00 phút và âm thanh “bíp” phát ra ở 10, 20, 30, 40, 50 phút.

# Cài đặt thời gian nấu

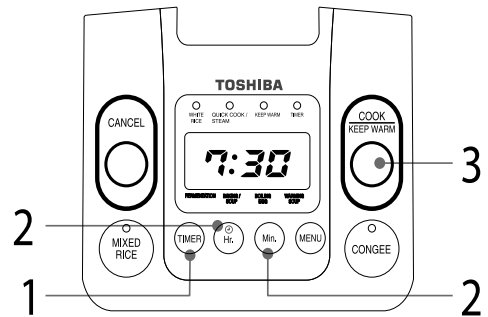

Ví dụ: Để cài đặt thời gian nấu hoàn thành lúc 7:30

Tiến trình

- 1** Nhấn nút **TIMER**. ▼ Đèn hiển thị **TIMER** nhấp nháy. ▼ Thời gian cài đặt trước đó sẽ nhấp nháy.

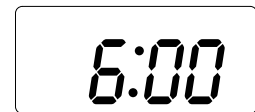

- 2** Nhấn nút **Hr** và nút **Min** để cài đặt thời gian. ▼ Đèn hiển thị **TIMER** nhấp nháy. ▼ Đang cài đặt thời gian.

- Nếu thời gian nấu giống như cài đặt lần vừa rồi thì bước này không cần thiết.
- Thời gian hiển thị là 24 giờ.
- Khi nhấn nút **Min** thì sẽ thay đổi mỗi lần 10 phút.

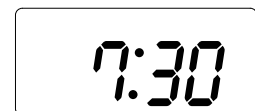

- 3** Nhấn nút **COOK/KEEP WARM**. ▼ Đèn hiển thị **WHITE RICE** và đèn hiển thị **TIMER** sáng lên. ▼ Thời gian cài đặt.

- Chọn chế độ nấu như mong muốn.
- Khi cài đặt thời gian, nhấn nút **Hr** để hiển thị thời gian hiện tại

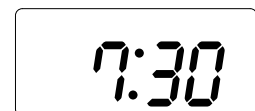

Cài đặt thời gian nấu kết thúc.

Khi nấu xong

- Tiếng “Bíp” sẽ phát ra 5 lần.  
▼ Đèn hiển thị **KEEP WARM** sáng lên.

- ▼ Thời gian hâm nóng trôi qua.  
( h : giờ)



Hâm nóng

# Cách nấu

(Gạo trắng, Gạo trộn, Nấu nhanh, Nấu cháo)

## LƯU Ý

### ■ Chỉ cho nấu cơm nhanh.

- Nấu nhanh là đề cập đến phương pháp nấu rút ngắn thời gian. Nói chung, gạo được nấu nhanh có hơi cứng và có một ít nước trên bề mặt
- Để cơm được ngon hơn, chỉ nên nấu nhanh khi lượng gạo ít hơn 4 cốc cho loại 1 lít và ít hơn 6 cốc cho loại 1,8 lít.

## Tiến trình

### Nhấn nút COOK/KEEP WARM một lần.

- Để nấu nhanh, vui lòng nhấn nút này 2 lần.
- Khi nấu nhanh, đèn hiển thị QUICK COOK sẽ sáng lên

Khi bắt đầu nấu

▼ Đèn hiển thị WHITE RICE sáng lên



▼ Thời gian hiện tại.

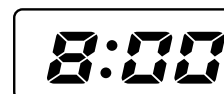

- Khi nấu nhanh, đèn hiển thị QUICK COOK nhấp nháy.
- Khi nấu nhanh, thời gian hiển thị là 8 phút.

Đến giai đoạn hấp

▼ Đèn hiển thị WHITE RICE nhấp nháy.



▼ Thời gian nấu (phút) còn lại.

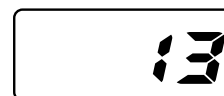

## Khi nấu xong

Sau khi tiếng "Bíp" vang lên 5 lần

▼ Đèn hiển thị KEEP WARM sẽ sáng lên.



▼ Thời gian hâm nóng trôi qua

( h : giờ)



Khi hâm nóng



# Cách nấu

(Lên men làm bánh, Hầm/nấu súp, Luộc trứng, Hâm nóng súp)

## Ví dụ: Lên men làm bánh

Tiến trình

### 1 Nhấn nút MENU để chọn mục Fermentation.

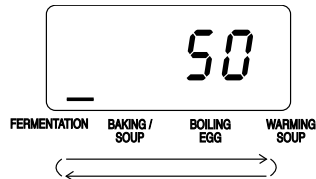

- Chọn chương trình bằng nút **MENU**.
- Đèn hiển thị WHITE RICE sẽ nhấp nháy.
- Trong khi nhấn nút **MENU**, thanh hiển thị sáng (■) trên màn hình sẽ thay đổi vị trí.

### 2 Đặt thời gian nấu bằng cách nhấn nút-Min.

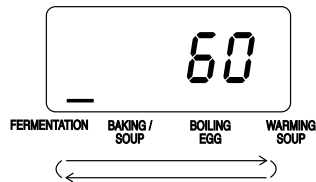

(Ví dụ thời gian đặt là 60 phút)

- Nếu nút **Min** được nhấn và giữ, thời gian cài đặt sẽ thay đổi mỗi 10 phút.

### 3 Nhấn nút COOK/KEEP WARM để bắt đầu nấu.

Màn hình hiển thị.

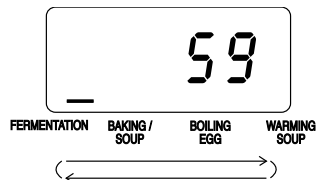

- Đèn hiển thị WHITE RICE sáng lên.
- Thời gian nấu còn lại là 59 phút.

Khi nấu xong

Khi nấu xong, tiếng “Bíp” phát ra 5 lần.  
Nồi cơm sẽ ngắt điện tự động.

# Cách hâm nóng

Nồi sẽ tự động chuyển qua chế độ giữ nóng khi nấu cơm.

## Bắt đầu hâm nóng

Chức năng hâm nóng

Nhấn nút **COOK/KEEP WARM** để hâm nóng.

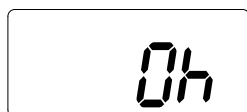

- Đèn hiển thị KEEP WARM sáng lên.
- Màn hình hiển thị thời gian hâm nóng trôi qua.  
( h : giờ)

## Dừng hâm nóng

Dừng

Nhấn nút **CANCEL** để dừng chức năng hâm nóng.

- Đèn hiển thị KEEP WARM tắt.

## LƯU Ý

- Trong quá trình hâm nóng, nhấn nút **Hr**, màn hình sẽ hiển thị thời gian hiện tại.
- Không để Vá xới cơm bên trong nồi khi hâm nóng, vì nó có thể bị nóng chảy hoặc đổi màu.
- Không hâm nóng quá 30 giờ. Nó sẽ lớn hơn thời gian cho phép, hiển thị 30 giờ sẽ nhấp nháy.



- Nên sử dụng chức năng hâm nóng khi cơm còn ít hơn nửa nồi. Nếu cơm nhiều hơn, sẽ không phù hợp.
- Nếu cơm quá khô, tưới 1-2 muỗng nước vào cơm sẽ mềm hơn.
- Không hâm nóng cơm mà trước đó được trữ trong tủ lạnh.

# Bảo dưỡng và thông số kỹ thuật

## Bảo dưỡng

### Ron trên nắp

#### Cách tháo ra

**1** Giữ phần nhô ra ở mép bên dưới của ron và kéo về phía bạn.

- Không tháo ron nếu không cần thiết vì nó có thể bị lỏng.

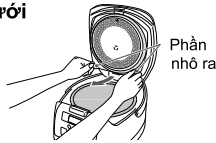

#### Cách lắp vào

**1** Gắn phần trên của ron vào khe của nắp ngoài.

- Nắm phần nhô ra và nâng ron lên theo hướng đánh dấu để lắp vào
- Chỉ lắp vào khi ron đã khò hoàn toàn.

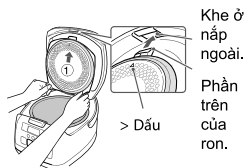

**2** Nhấn phần nhô ra của ron vào nắp ngoài một cách chắc chắn.

- Đảm bảo là ron đã lắp vào nắp ngoài một cách chắc chắn. Nếu không, nắp ngoài sẽ không đậy lại được.
- Vui lòng vệ sinh ron sau mỗi khi nấu cơm.
- Không bẻ hay xoắn ron, nó có thể không khít với nắp bên ngoài và rò hơi nóng ra ngoài.

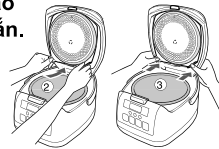

### Hộp thoát hơi nước

#### Cách tháo ra

**1** Vận hộp thoát hơi nước theo chiều mũi tên như bên dưới.

- Mở hộp bằng cách vận nó hướng lên.



#### Cách lắp vào

**2** Đẩy hộp cho khớp với dấu trên khe rồi vận theo chiều mũi tên.

- Vận đến khi nghe tiếng "tách".

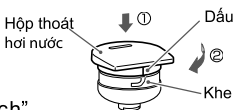

### Sau khi nấu

Vệ sinh Vá xối cơm bằng bột biển và xà phòng rửa bát đĩa loãng.

Vệ sinh nồi bằng bột biển và xà phòng rửa bát đĩa loãng.  
• Vệ sinh ron tương tự.

Vệ sinh hộp thoát hơi nước.

Lau chùi vết dơ, bắn bằng vải ẩm.

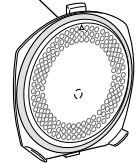
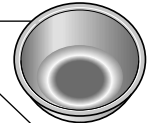

### Khi nổi bần

Lau vết dơ, bắn bằng vải ướt

- Không rửa nồi bằng nước.
- Không để nồi bị ướt.
- Không làm ướt bảng điều khiển và nắp nồi.
- Không xối nước trực tiếp lên nồi.

Nếu có hạt gạo dính vào đế nhiệt, chà nhẹ bằng giấy nhám mịn (cỡ 600) và lau sạch bằng vải mịn.

Dùng vải mịn lau sạch hạt gạo dính vào nút khóa.

Dùng khăn vải lau sạch dưới đáy nồi.

**Lưu ý:** Để tránh làm hư hỏng nồi cơm điện, không sử dụng chất tẩy rửa có tính kiềm để lau chùi, chỉ sử dụng vải mềm và xà phòng loãng.

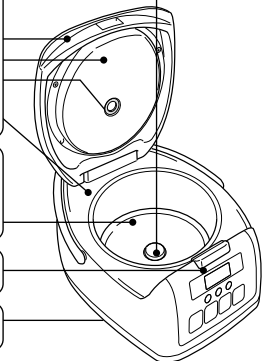

### LƯU Ý:

Nếu Bạn gặp khó khăn khi sử dụng sản phẩm, vui lòng gọi đến tổng đài điện thoại miễn phí **18001529** để được tư vấn.

## Thông số kỹ thuật

Model	Nguồn cung cấp	Công suất tiêu thụ (W)	Kích thước (cm)			Khối lượng (Kg)
			Rộng	Sâu	Cao	
RC-10NMFVN	220 V ~ 50 Hz	600	25,5	32,8	21,5	3,7
RC-18NMFVN	220 V ~ 50 Hz	800	28,0	35,2	24,9	4,6

# ĐIỀU KIỆN BẢO HÀNH

## ĐĂNG KÝ BẢO HÀNH

Để hưởng đầy đủ quyền lợi bảo hành, khách hàng vui lòng thực hiện đăng ký bảo hành trong vòng 14 ngày sau khi mua máy theo một trong các hình thức dưới đây:

### 1. Máy tính

Truy cập vào trang web

[www.toshiba18001529.com.vn](http://www.toshiba18001529.com.vn)

### 2. Điện thoại di động

Gửi tin nhắn SMS đến tổng đài **8077**.

Cú pháp tin nhắn:

**Toshiba\_Kiểu máy\_Số máy\_Ngày mua.**

Trong đó:

- \_: khoảng trắng
- Ngày mua theo định dạng: dd/mm/yy  
(Ví dụ: 29/04/14)

### 3. Điện thoại bàn

Gọi điện thoại đến tổng đài miễn phí **18001529**

(Thứ Hai - Thứ Sáu: 08:00 - 22:00/Thứ Bảy:  
08:00 - 17:00).

## ĐIỀU KHOẢN BẢO HÀNH CHI TIẾT

Điều khoản bảo hành chi tiết được công bố trên trang web chính thức của Toshiba Việt Nam, để có thông tin đầy đủ nhất quý khách vui lòng tham khảo trên trang web:

1. [www.toshiba.com.vn](http://www.toshiba.com.vn)
2. [www.toshiba18001529.com.vn](http://www.toshiba18001529.com.vn)

## ĐIỀU KHOẢN BẢO HÀNH RÚT GỌN

### 1. Điều kiện được bảo hành miễn phí.

- Sản phẩm được bảo hành 12 tháng tính từ ngày mua nhưng không quá 18 tháng tính từ ngày xuất kho. Việc thực hiện đăng ký bảo hành đúng qui định sẽ đảm bảo đầy đủ quyền lợi 12 tháng bảo hành cho Sản Phẩm Mới.
- Sản phẩm sẽ được sửa chữa hoặc thay thế phụ tùng, linh kiện miễn phí nếu khách hàng đáp ứng đầy đủ các điều kiện sau:

- Sản phẩm còn trong Thời Hạn Bảo Hành.
- Sản phẩm được sử dụng đúng mục đích, công năng và theo cách thức phù hợp với hướng dẫn của nhà sản xuất.
- Những hư hỏng, lỗi của sản phẩm được kết luận là do hư hỏng hoặc lỗi linh kiện hoặc do lỗi kỹ thuật từ nhà sản xuất.
- Số máy trên sản phẩm phải còn nguyên vẹn, không bị rách, cạo sửa hoặc mất đi.

### 2. Các trường hợp không được bảo hành miễn phí.

- Sản phẩm không còn trong Thời Hạn Bảo Hành.
- Sản phẩm không được sử dụng đúng mục đích, công năng và theo cách thức phù hợp với hướng dẫn của nhà sản xuất.
- Vỏ máy và các phụ kiện kèm theo bên ngoài của sản phẩm bảo hành không nằm trong danh mục được bảo hành miễn phí.
- Sản phẩm hư hỏng do sự tác động của các yếu tố bên ngoài như: thiên tai, lũ lụt, sấm sét, hỏa hoạn, tai nạn, sử dụng sai hướng dẫn, nguồn điện không thích hợp, nứt bể hay va chạm do vận chuyển, bảo quản sản phẩm không tốt, lắp đặt sai kỹ thuật...
- Sản phẩm có dấu hiệu sửa chữa trước ở những nơi không nằm trong hệ thống bảo hành do Toshiba Việt Nam ủy quyền.

## LIÊN LẠC

### 1. Trung tâm chăm sóc khách hàng và tiếp nhận bảo hành.

Tổng đài điện thoại miễn phí: **18001529**

### 2. Các trung tâm bảo hành ủy quyền.

Vui lòng xem danh sách cập nhật trên trang web:

[www.toshiba18001529.com.vn](http://www.toshiba18001529.com.vn)

### GHI CHÉP DÀNH CHO NGƯỜI SỬ DỤNG:

Trước khi tiến hành lắp đặt, xin quý khách vui lòng xem kiểu máy và số máy trên thân máy và điền vào ô trống dưới đây. Hãy tham khảo thông tin này khi quý khách cần liên hệ với Trạm bảo hành.

Kiểu máy: \_\_\_\_\_

Số máy: \_\_\_\_\_