

SAMSUNG

SÁCH HƯỚNG DẪN SỬ DỤNG

SM-A525F/DS
SM-A526B/DS
SM-A725F/DS

Nội dung

Thông tin cơ bản

- 4 Đọc đầu tiên
- 7 Tình huống và cách xử lý thiết bị nóng quá mức
- 10 Bố trí và các chức năng của thiết bị
- 14 Sạc pin
- 16 Thẻ SIM hoặc USIM (thẻ nano SIM)
- 18 Thẻ nhớ (thẻ microSD)
- 20 Bật và tắt thiết bị
- 21 Thiết lập lần đầu
- 21 Samsung account
- 22 Chuyển dữ liệu từ thiết bị trước của bạn (Smart Switch)
- 25 Am hiểu màn hình
- 33 Bảng thông báo
- 34 Chụp màn hình và ghi hình màn hình
- 36 Nhập văn bản

Ứng dụng và tính năng

- 38 Cài đặt hoặc gỡ bỏ các ứng dụng
- 39 Điện thoại
- 42 Danh bạ
- 44 Tin nhắn
- 45 Internet
- 46 Máy ảnh
- 60 Bộ sưu tập
- 64 Khu vực AR

- 68 Bixby
- 70 Bixby Vision
- 71 Bixby Routines
- 73 Đa cửa sổ
- 75 Samsung Pay
- 77 Samsung Health
- 78 Samsung Notes
- 78 Samsung Members
- 78 Galaxy Shop
- 79 Galaxy Wearable
- 79 Lịch
- 80 Reminder
- 81 Radio
- 82 Máy ghi âm
- 83 File của bạn
- 83 Đồng hồ
- 83 Máy tính
- 84 Game Launcher
- 85 Game Booster
- 86 Samsung Kids
- 86 SmartThings
- 87 Chia sẻ nội dung
- 88 Music Share
- 90 Smart View
- 90 Liên kết với Windows
- 91 Samsung Global Goals
- 92 Các ứng dụng Google

Cài đặt

- 93 Giới thiệu
- 93 Samsung account
- 93 Kết nối
 - 94 Wi-Fi
 - 96 Bluetooth
 - 97 NFC và thanh toán không tiếp xúc
 - 98 Tiết kiệm dữ liệu
 - 99 Ứng dụng chỉ dùng dữ liệu di động
 - 99 Điểm truy cập di động
 - 100 Cài đặt kết nối khác
- 101 Âm thanh và rung
 - 101 Hiệu ứng và chất lượng âm thanh
 - 102 Âm thanh ứng dụng riêng biệt
- 102 Thông báo
- 103 Màn hình
 - 104 Độ mượt của chuyển động
 - 104 Thay đổi chế độ màn hình hoặc điều chỉnh màu màn hình
- 105 Màn hình nền
- 105 Theme
- 105 Màn hình chờ
- 106 Màn hình khóa
 - 106 Smart Lock
 - 107 Always On Display
- 108 Sinh trắc học và bảo mật
 - 109 Nhận diện khuôn mặt
 - 111 Nhận dạng vân tay
 - 114 Samsung Pass
 - 116 Thư mục bảo mật
 - 119 Wi-Fi bảo mật

- 120 Riêng tư
- 120 Vị trí
- 120 Google
- 121 Tài khoản và sao lưu
 - 121 Samsung Cloud
- 122 Tính năng nâng cao
 - 123 Chuyển động và thao tác
 - 124 Dual Messenger
- 125 Tiện ích số và kiểm soát truy cập
- 125 Chăm sóc pin và thiết bị
 - 125 Tối ưu hóa thiết bị của bạn
 - 126 Pin
 - 126 Lưu trữ
 - 126 Bộ nhớ
 - 127 Bảo vệ thiết bị
 - 127 Siêu tiết kiệm dữ liệu
- 127 Ứng dụng
- 127 Quản lý chung
- 128 Hỗ trợ
- 129 Cập nhật phần mềm
- 129 Thông tin điện thoại

Phụ lục

- 130 Khắc phục sự cố

Thông tin cơ bản

Đọc đầu tiên

Vui lòng đọc sách hướng dẫn trước khi sử dụng thiết bị để đảm bảo sử dụng an toàn và đúng cách.

- Các mô tả trong sách này dựa trên cài đặt mặc định trên thiết bị.
- Một số nội dung có thể khác so với thiết bị của bạn tùy theo khu vực, nhà cung cấp dịch vụ, thông số kỹ thuật của mẫu máy hoặc phần mềm thiết bị.
- Thiết bị có thể cần kết nối mạng Wi-Fi hoặc mạng di động khi dùng một số ứng dụng hoặc tính năng.
- Nội dung (nội dung chất lượng cao) mà yêu cầu sử dụng CPU và RAM nhiều sẽ ảnh hưởng đến hiệu suất tổng thể của thiết bị. Ứng dụng liên quan đến nội dung có thể sẽ không hoạt động đúng, tùy thuộc vào thông số kỹ thuật của thiết bị và môi trường mà thiết bị được sử dụng.
- Samsung không chịu trách nhiệm cho các vấn đề về hoạt động gây ra bởi các ứng dụng của các nhà cung cấp khác không phải là Samsung.
- Samsung không chịu trách nhiệm đối với các vấn đề về hoạt động hoặc các trường hợp không tương thích gây ra do điều chỉnh cài đặt đăng ký hoặc chỉnh sửa phần mềm hệ điều hành. Việc cố gắng tùy chỉnh hệ điều hành có thể làm cho thiết bị hoặc ứng dụng của bạn bị hỏng.
- Phần mềm, nguồn âm thanh, hình nền, hình ảnh và các nội dung media khác được cung cấp trong thiết bị này được cấp phép sử dụng có giới hạn. Việc trích xuất và sử dụng các sản phẩm này cho mục đích thương mại hoặc các mục đích khác là vi phạm luật bản quyền. Người dùng hoàn toàn chịu trách nhiệm cho việc sử dụng bất hợp pháp các nội dung media.
- Bạn có thể phải trả thêm phí sử dụng các dịch vụ dữ liệu như nhắn tin, tải lên và tải xuống, đồng bộ tự động hoặc sử dụng các dịch vụ định vị tùy theo gói dữ liệu của bạn. Để truyền nhiều dữ liệu lớn, nên sử dụng tính năng Wi-Fi.
- Các ứng dụng mặc định có sẵn với thiết bị có thể phải cập nhật và có thể không còn được hỗ trợ mà không cần thông báo trước. Nếu bạn có thắc mắc về một ứng dụng được cung cấp cùng thiết bị, hãy liên hệ với Trung tâm bảo hành của Samsung. Đối với các ứng dụng do người sử dụng cài đặt, hãy liên hệ với các nhà cung cấp dịch vụ.
- Việc sửa đổi hệ điều hành của thiết bị hoặc cài đặt phần mềm từ các nguồn không chính thức có thể dẫn đến lỗi thiết bị, sai lệch hoặc mất dữ liệu. Những hành động này là vi phạm thỏa thuận bản quyền của bạn với Samsung và sẽ làm mất hiệu lực bảo hành của bạn.

- Tùy theo khu vực hoặc nhà cung cấp dịch vụ, một miếng bảo vệ màn hình được gắn kèm để bảo vệ trong khi sản xuất và phân phối. Hư hỏng ở miếng bảo vệ màn hình gắn kèm không được bảo hành.
- Bạn có thể nhìn rõ màn hình cảm ứng ngay cả dưới ánh nắng mạnh ngoài trời bằng cách tự động điều chỉnh phạm vi độ tương phản dựa trên môi trường xung quanh. Do đặc tính của sản phẩm, hiển thị một hiệu ứng cố định trong thời gian dài có thể khiến máy bị hiện tượng dư ảnh (cháy màn hình) hoặc bóng ma.
 - Không nên dùng hiệu ứng cố định trên một phần hoặc toàn bộ màn hình cảm ứng trong thời gian dài và tắt màn hình cảm ứng khi không sử dụng thiết bị.
 - Bạn có thể cài đặt màn hình cảm ứng tự động tắt khi bạn đang không sử dụng. Khởi chạy ứng dụng **Cài đặt**, chạm vào **Màn hình** → **Thời gian sáng màn hình**, rồi chọn độ dài thời gian bạn muốn thiết bị chờ trước khi tắt màn hình cảm ứng.
 - Để cài đặt màn hình cảm ứng tự động điều chỉnh độ sáng dựa vào môi trường xung quanh, khởi chạy ứng dụng **Cài đặt**, chạm vào **Màn hình**, rồi chạm vào công tắc **Độ sáng tương thích** để bật.
- Tùy thuộc vào khu vực hoặc mẫu máy, một số thiết bị cần được Ủy ban Truyền thông Liên bang (FCC) phê duyệt.

Nếu thiết bị của bạn được FCC phê duyệt, bạn có thể xem ID FCC của thiết bị. Để xem ID FCC của thiết bị, khởi chạy ứng dụng **Cài đặt** và chạm vào **Thông tin điện thoại** → **Thông tin trạng thái**. Nếu thiết bị của bạn không có ID FCC thì thiết bị đó chưa được phép bán ra tại Hoa Kỳ hoặc các lãnh thổ của Hoa Kỳ và chỉ có thể được mang tới Hoa Kỳ cho mục đích sử dụng của cá nhân chủ sở hữu.



- Việc sử dụng các thiết bị di động trên máy bay hoặc tàu có thể tùy thuộc vào hướng dẫn và hạn chế của liên bang và địa phương. Kiểm tra với các cơ quan có liên quan và luôn tuân thủ hướng dẫn của đoàn về thời điểm và cách dùng thiết bị của bạn.
- Thiết bị của bạn có chứa nam châm. Giữ khoảng cách an toàn giữa thiết bị của bạn và các vật có thể bị ảnh hưởng bởi nam châm như thẻ tín dụng và thiết bị y tế cấy ghép. Nếu bạn có thiết bị y tế cấy ghép, hãy tham vấn bác sĩ của bạn trước khi sử dụng.

Đảm bảo kháng nước và bụi bẩn

Thiết bị của bạn hỗ trợ tính năng kháng nước và bụi bẩn. Làm theo các hướng dẫn sau một cách cẩn thận để duy trì tính năng kháng nước và bụi bẩn của thiết bị. Nếu không làm vậy, thiết bị có thể bị hỏng.

- Không nhúng thiết bị vào nước thường sâu hơn 1 m hoặc ngâm lâu quá 30 phút. Nếu bạn nhúng thiết bị vào dung dịch nào ngoài nước thường, như nước muối, nước ion hóa hoặc đồ uống có cồn, dung dịch sẽ tràn vào thiết bị nhanh hơn.
- Không để thiết bị tiếp xúc với **nước chảy mạnh**.
- Nếu thiết bị tiếp xúc với nước thường, hãy làm khô kỹ lưỡng bằng vải sạch và mềm. Nếu thiết bị tiếp xúc với các chất lỏng khác chẳng hạn như nước muối, nước hồ bơi, nước xà phòng, dầu, nước hoa, kem chống nắng, nước rửa tay hoặc các sản phẩm hóa học như mỹ phẩm, hãy rửa bằng nước sạch và lau khô kỹ lưỡng bằng vải sạch và mềm. Nếu bạn không làm theo các hướng dẫn này thì hiệu năng và diện mạo của thiết bị có thể bị ảnh hưởng.
- **Nếu thiết bị đã bị ngâm trong nước hoặc micro hoặc loa bị ướt**, âm thanh nghe có thể không được rõ khi gọi. Sau khi lau thiết bị bằng vải khô, hãy làm khô thật kỹ thiết bị trước khi sử dụng.
- Màn hình cảm ứng và các tính năng khác có thể không hoạt động đúng cách **nếu thiết bị được sử dụng trong nước**.
- **Nếu thiết bị bị rơi hoặc bị tác động**, các tính năng kháng nước và bụi bẩn của thiết bị có thể bị hỏng.
- **Thiết bị của bạn đã được thử nghiệm trong môi trường được kiểm soát và được chứng nhận có khả năng kháng nước và bụi bẩn trong một số trường hợp cụ thể (đáp ứng các yêu cầu về cấp độ bảo vệ IP67 được mô tả trong tiêu chuẩn quốc tế IEC 60529 - Các cấp độ bảo vệ theo mức độ tiếp xúc [Quy tắc IP]; các điều kiện thử nghiệm: 15–35°C, 86–106 kPa, nước sạch, 1 mét, 30 phút). Dù đã đáp ứng cấp độ này nhưng thiết bị vẫn có thể bị hỏng trong một số trường hợp nhất định.**

Biểu tượng chỉ dẫn

-  **Cảnh báo:** tình huống có thể gây chấn thương cho bạn hoặc người khác
-  **Thận trọng:** tình huống có thể làm thiết bị của bạn hoặc thiết bị khác bị hỏng
-  **Lưu ý:** các ghi chú, gợi ý sử dụng hoặc thông tin bổ sung

Tình huống và cách xử lý thiết bị nóng quá mức

Thiết bị nóng lên trong quá trình sạc pin

Trong khi đang sạc, thiết bị và bộ sạc có thể bị nóng lên. Trong lúc sạc không dây hoặc sạc nhanh, khi chạm vào bạn có thể thấy thiết bị ngày càng nóng. Điều này không ảnh hưởng đến hiệu suất hay tuổi thọ của thiết bị và nằm trong phạm vi hoạt động bình thường của thiết bị. Nếu pin bị nóng quá mức, tốc độ sạc có thể bị giảm hoặc bộ sạc có thể ngừng sạc.

Khi thiết bị nóng lên, hãy thực hiện các bước sau:

- Ngắt bộ sạc ra khỏi thiết bị và tắt tất cả các ứng dụng đang chạy. Chờ đến khi thiết bị hạ nhiệt rồi bắt đầu sạc lại.
- Nếu chỉ có phần dưới của thiết bị bị nóng quá mức, có thể cáp USB kết nối đã bị hỏng. Hãy thay cáp USB hỏng bằng một cáp USB mới đã được Samsung chứng nhận.
- Khi sử dụng bộ sạc không dây, không được để các vật nào lạ như đồ kim loại, nam châm và thẻ từ ở giữa thiết bị và bộ sạc không dây.



Tính năng sạc không dây hoặc sạc nhanh chỉ khả dụng trên các mẫu máy được hỗ trợ.

Thiết bị nóng lên trong quá trình sử dụng

Nếu bạn dùng các tính năng hoặc ứng dụng nào lâu hay cần nhiều điện năng hơn, thiết bị có thể tạm thời nóng lên do sự gia tăng tiêu thụ pin. Đóng tất cả ứng dụng đang chạy và ngưng sử dụng thiết bị một lúc.

Sau đây là một số ví dụ về các trường hợp có thể dẫn đến việc thiết bị bị nóng quá mức. Tùy thuộc vào chức năng và ứng dụng mà bạn sử dụng, các ví dụ này có thể không áp dụng cho mẫu máy của bạn.

- Lần đầu cài đặt thiết bị mới mua hoặc đang khôi phục lại dữ liệu
- Khi tải xuống các file dung lượng lớn

- Khi dùng các ứng dụng cần nhiều điện năng hơn hoặc dùng lâu các ứng dụng
 - Khi chơi các trò chơi chất lượng cao trong thời gian kéo dài
 - Khi quay video trong thời gian kéo dài
 - Khi xem video trực tuyến với màn hình ở độ sáng tối đa
 - Khi kết nối với TV
- Trong khi chạy đa nhiệm (hoặc khi có nhiều ứng dụng đang chạy ngầm)
 - Sử dụng đa cửa sổ
 - Khi vừa cập nhật hoặc cài đặt ứng dụng và vừa quay video
 - Khi vừa tải về file dung lượng lớn và vừa gọi video
 - Khi vừa quay video và vừa dùng ứng dụng tìm đường
- Khi sử dụng nhiều dữ liệu để đồng bộ với các tài khoản cloud, email hoặc các tài khoản khác
- Khi vừa dùng ứng dụng tìm đường trên xe hơi và vừa đặt thiết bị dưới ánh nắng trực tiếp
- Khi sử dụng tính năng điểm truy cập di động và chia sẻ kết nối internet
- Khi sử dụng thiết bị trong khu vực có tín hiệu yếu hoặc bắt sóng kém
- Khi đang sạc pin bằng cáp USB bị hỏng
- Khi khe cắm đa năng của thiết bị bị hỏng hoặc tiếp xúc với các chất lạ như chất lỏng, bụi, bột kim loại và ruột bút chì
- Khi bạn đang chuyển vùng dữ liệu

Khi thiết bị nóng lên, hãy thực hiện các bước sau:

- Cập nhật phiên bản phần mềm mới nhất cho thiết bị.
- Xung đột giữa các ứng dụng đang chạy có thể là nguyên nhân làm thiết bị nóng lên. Hãy khởi động lại thiết bị.
- Tắt các tính năng Wi-Fi, GPS và Bluetooth khi không sử dụng.
- Khi không sử dụng, hãy đóng các ứng dụng đang chạy ngầm hoặc ứng dụng làm tăng lượng tiêu hao pin.
- Xóa các file không cần thiết hoặc không dùng đến.
- Giảm độ sáng màn hình.
- Nếu thiết bị nóng trong một thời gian dài hoặc trở nên quá nóng, hãy ngưng sử dụng thiết bị một lúc. Nếu thiết bị vẫn nóng, hãy liên hệ với Trung tâm bảo hành của Samsung.

Cẩn trọng khi thiết bị quá nhiệt

Nếu bạn bắt đầu cảm thấy không thoải mái do thiết bị quá nóng, hãy ngưng sử dụng thiết bị.

Khi thiết bị nóng lên, các tính năng và hiệu năng có thể bị giới hạn hoặc thiết bị có thể tắt để nguội đi. Tính năng chỉ khả dụng trên các mẫu máy được hỗ trợ.

- Nếu thiết bị quá nóng và đạt đến một nhiệt độ nhất định, một thông điệp cảnh báo sẽ xuất hiện để ngăn ngừa hỏng hóc thiết bị, kích ứng, tổn thương da và rò rỉ pin. Để giảm nhiệt độ thiết bị, độ sáng màn hình và tốc độ xử lý sẽ bị giới hạn và quá trình sạc pin sẽ dừng lại. Các ứng dụng đang chạy sẽ bị đóng, tính năng gọi điện và các tính năng khác sẽ bị hạn chế, trừ các cuộc gọi khẩn cấp, cho đến khi thiết bị nguội đi.
- Nếu xuất hiện thông báo thứ hai do nhiệt độ thiết bị tiếp tục tăng, thiết bị sẽ tắt nguồn. Không sử dụng thiết bị cho đến khi nhiệt độ giảm xuống dưới mức chỉ định. Nếu xuất hiện thông báo cảnh báo thứ hai trong khi thực hiện một cuộc gọi khẩn cấp, cuộc gọi sẽ không bị ngắt kết nối do tắt nguồn cưỡng chế.

Cẩn trọng với môi trường hoạt động

Thiết bị của bạn có thể bị nóng lên do môi trường trong những điều kiện sau. Hãy thận trọng để tránh làm giảm tuổi thọ của pin, làm hư hỏng thiết bị hay gây hỏa hoạn.

- Không cất giữ thiết bị ở nơi quá nóng hoặc quá lạnh.
- Không để thiết bị tiếp xúc trực tiếp với ánh nắng trong thời gian dài.
- Không sử dụng hoặc để thiết bị trong thời gian dài ở những nơi rất nóng như bên trong xe hơi vào mùa hè.
- Không đặt thiết bị ở những nơi có thể gây quá nhiệt chẳng hạn như trên thảm sưởi ấm bằng điện.
- Không để thiết bị gần hoặc trong bếp, lò vi sóng, thiết bị nấu ăn hoặc hộp chứa có áp suất cao.
- Không sử dụng dây cáp có vỏ ngoài đã bị tróc hoặc bị hư và không sử dụng bộ sạc hoặc pin bị hỏng hoặc có trục trặc.

Bố trí và các chức năng của thiết bị

Phụ kiện trong hộp

Xem hướng dẫn sử dụng nhanh cho các phụ kiện trong hộp.



- Những phụ kiện được cung cấp cùng với thiết bị và bất kỳ phụ kiện có sẵn nào đều có thể khác biệt tùy theo khu vực hoặc nhà cung cấp dịch vụ.
- Những phụ kiện cung cấp chỉ được thiết kế dành cho thiết bị này và có thể không tương thích với các thiết bị khác.
- Hình thức và thông số kỹ thuật có thể thay đổi mà không cần báo trước.
- Bạn có thể mua phụ kiện bổ sung từ nhà bán lẻ của Samsung tại địa phương. Đảm bảo chúng tương thích với thiết bị trước khi mua.
- Chỉ sử dụng các phụ kiện được Samsung chứng nhận. Việc sử dụng phụ kiện chưa được phê duyệt có thể gây ra sự cố hoạt động và lỗi sản phẩm không được bảo hành.
- Các phụ kiện có sẵn có thể thay đổi phụ thuộc hoàn toàn vào các công ty sản xuất. Để biết thêm thông tin về các phụ kiện có sẵn, tham khảo website của Samsung.

Sơ đồ thiết bị

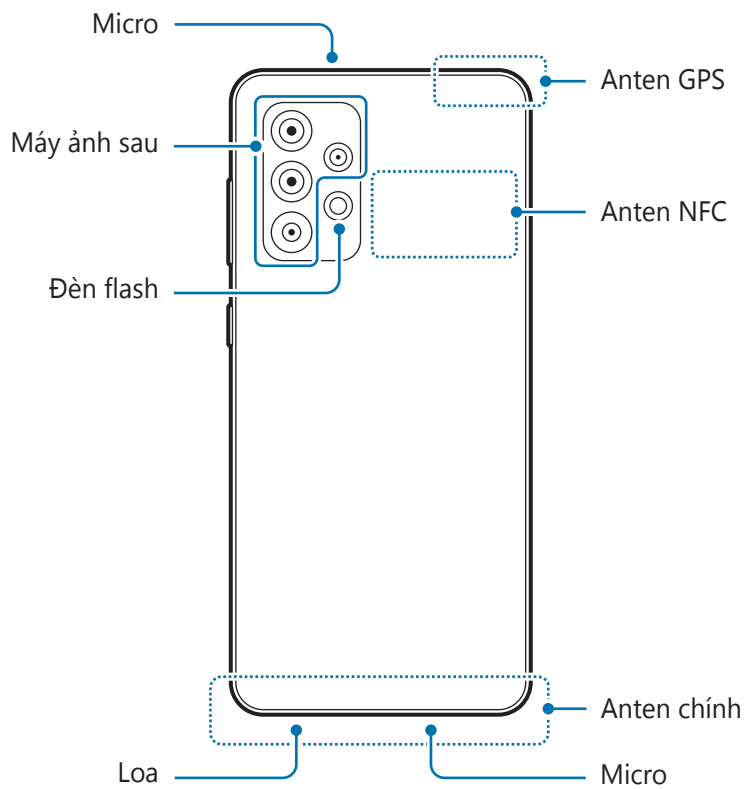
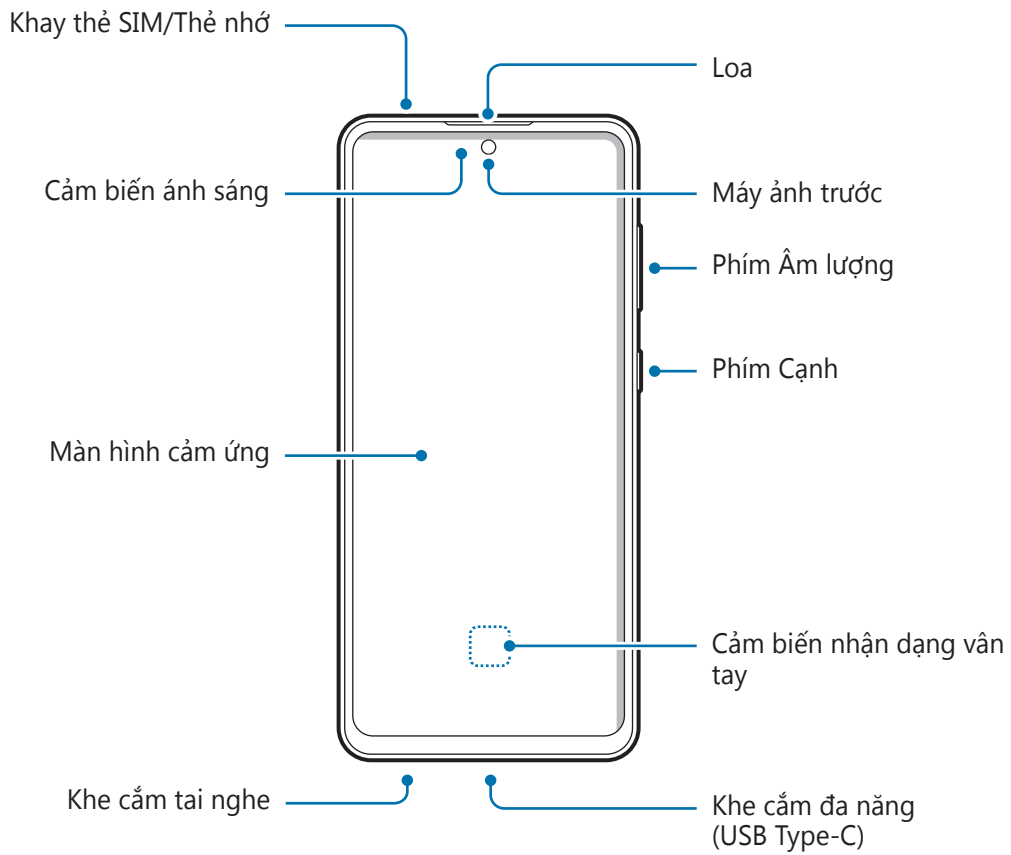



- Những lúc cần sử dụng loa, ví dụ như khi phát file media hoặc dùng loa ngoài, không được đặt thiết bị ở gần tai của bạn.
- Hãy cẩn thận không được để ống kính máy ảnh tiếp xúc với nguồn sáng mạnh như ánh nắng trực tiếp. Nếu ống kính máy ảnh tiếp xúc với nguồn sáng mạnh như ánh nắng trực tiếp, cảm biến ảnh của máy ảnh có thể bị hỏng. Cảm biến ảnh bị hỏng không thể thay thế được và sẽ tạo ra những chấm hoặc điểm trên ảnh chụp.
- Nếu bạn sử dụng thiết bị mà phần thân bằng kính hoặc nhựa đã bị vỡ thì sẽ có nguy cơ bị thương. Chỉ sử dụng thiết bị sau khi đã được sửa chữa tại Trung tâm bảo hành của Samsung.
- Nếu bụi hoặc vật thể lạ lọt vào micro, loa hoặc bộ thu nhận tín hiệu, thiết bị có thể bị mất tiếng hoặc một số tính năng có thể không hoạt động. Nếu bạn dùng vật sắc nhọn để loại bỏ bụi hoặc vật thể lạ, thiết bị có thể bị hỏng và ảnh hưởng đến bề ngoài của thiết bị.



- Các sự cố kết nối và hết pin có thể xảy ra trong các trường hợp sau:
 - Nếu bạn gắn hình dán bằng kim loại lên vùng anten của thiết bị
 - Nếu bạn gắn ốp lưng được làm bằng vật liệu kim loại vào thiết bị
 - Nếu bạn đặt tay hoặc các vật khác lên vùng anten của thiết bị khi đang sử dụng một số tính năng nhất định, chẳng hạn như gọi điện hoặc kết nối dữ liệu di động
- Nên sử dụng miếng dán bảo vệ màn hình được Samsung chấp thuận. Miếng dán bảo vệ màn hình không được chấp thuận có thể làm bộ cảm biến bị lỗi.
- Không để vùng cảm biến ánh sáng bị che bởi các phụ kiện màn hình như miếng bảo vệ màn hình, sticker hoặc ốp lưng. Làm vậy có thể khiến cảm biến bị hỏng.

Các phím cứng

Phím	Chức năng
Phím Cạnh	<ul style="list-style-type: none">• Khi thiết bị đang tắt, nhấn và giữ để bật.• Nhấn để bật hoặc khóa màn hình.• Nhấn và giữ để bắt đầu cuộc hội thoại với Bixby. Hãy xem Sử dụng Bixby để biết thêm thông tin.• Nhấn hai lần hoặc nhấn và giữ để khởi chạy ứng dụng hoặc tính năng bạn đã cài đặt.
Phím Cạnh + phím Giảm âm lượng	<ul style="list-style-type: none">• Nhấn cùng lúc để chụp màn hình.• Nhấn và giữ cùng lúc để tắt thiết bị.

Cài đặt phím Cạnh

Chọn một ứng dụng hoặc tính năng để khởi chạy bằng cách nhấn vào phím Cạnh hai lần hoặc nhấn và giữ phím Cạnh.

Khởi chạy ứng dụng **Cài đặt**, chạm vào **Tính năng nâng cao** → **Phím Cạnh**, rồi chọn một tùy chọn mà bạn muốn.

Các phím cảm ứng

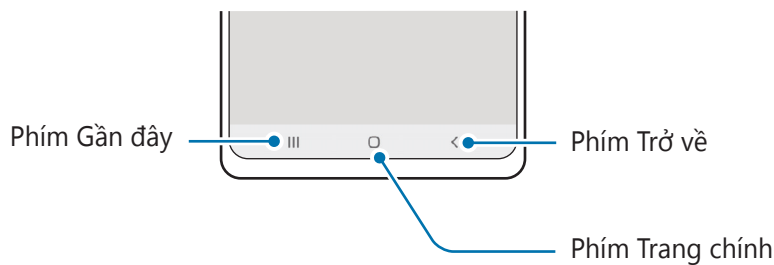

Khi bạn bật màn hình lên, các phím cảm ứng sẽ xuất hiện ở cuối màn hình. Tham khảo [Thanh điều hướng \(phím cảm ứng\)](#) để biết thêm thông tin.

Sạc pin

Sạc pin trước khi sử dụng lần đầu hoặc khi không sử dụng pin trong thời gian dài.

- ⚠ Chỉ sử dụng pin, bộ sạc và cáp được thiết kế đặc biệt dành cho thiết bị của bạn và đã được Samsung chứng nhận. Pin, bộ sạc và dây cáp không tương thích có thể gây chấn thương hoặc làm hư hỏng nghiêm trọng cho thiết bị của bạn.
- ⚠
 - Việc kết nối bộ sạc không đúng có thể làm thiết bị hư hỏng nặng. Bất kỳ hỏng hóc nào gây ra bởi việc sử dụng không đúng thiết bị đều bị từ chối bảo hành.
 - Chỉ sử dụng cáp USB Type-C được cung cấp cùng với thiết bị. Thiết bị có thể bị hỏng nếu bạn sử dụng cáp Micro USB.
- 📝 Để tiết kiệm điện năng, hãy tháo bộ sạc khi không sử dụng. Bộ sạc không có công tắc nguồn cho nên bạn cần phải tháo bộ sạc khỏi ổ cắm điện khi không sử dụng để tránh lãng phí điện năng. Cần để bộ sạc gần ổ cắm điện và ở nơi dễ tiếp cận khi đang sạc.

Sạc có dây

Gắn cáp USB vào bộ cấp nguồn USB và gắn cáp vào khe cắm đa năng của thiết bị để sạc pin. Sau khi đã sạc đầy, ngắt bộ sạc khỏi thiết bị.

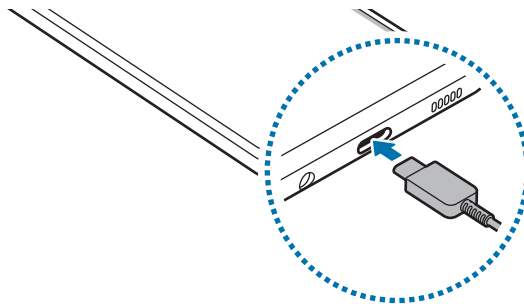

Sạc nhanh

Khởi chạy ứng dụng **Cài đặt**, chạm vào **Chăm sóc pin và thiết bị** → **Pin** → **Các cài đặt pin khác**, rồi bật tính năng bạn muốn.

- **Sạc nhanh:** Sử dụng bộ sạc pin hỗ trợ Sạc nhanh thích ứng để dùng tính năng sạc nhanh.



Bạn có thể sạc pin nhanh hơn khi tắt thiết bị hoặc màn hình.

Giảm mức tiêu hao pin

Thiết bị của bạn có các tùy chọn khác nhau giúp bạn duy trì năng lượng pin.

- Tối ưu hóa thiết bị bằng tính năng chăm sóc thiết bị.
- Khi bạn không dùng đến thiết bị, hãy tắt màn hình bằng cách nhấn phím Cạnh.
- Bật chế độ tiết kiệm pin.
- Đóng các ứng dụng không cần thiết.
- Tắt tính năng Bluetooth khi không sử dụng.
- Tắt tính năng đồng bộ tự động của các ứng dụng cần được đồng bộ.
- Giảm thời gian chờ trước khi màn hình tắt.
- Giảm độ sáng màn hình.

Biện pháp phòng ngừa và lời khuyên khi sạc pin

- Nếu pin hoàn toàn hết, bạn không thể bật thiết bị ngay khi mới kết nối vào bộ sạc. Hãy để pin đã cạn được sạc trong vài phút trước khi bật thiết bị.
- Nếu bạn dùng nhiều ứng dụng cùng một lúc, các ứng dụng mạng hoặc các ứng dụng cần kết nối với thiết bị khác, pin sẽ hết nhanh chóng. Để tránh mất nguồn khi đang truyền dữ liệu, hãy luôn sử dụng các ứng dụng này sau khi đã sạc đầy pin.
- Việc dùng nguồn điện không phải từ bộ sạc, như máy tính, có thể làm cho tốc độ sạc chậm hơn do dòng điện yếu hơn.
- Bạn có thể sử dụng thiết bị trong khi đang sạc nhưng sẽ làm cho quá trình sạc đầy pin mất nhiều thời gian hơn.
- Nếu thiết bị nhận được nguồn điện không ổn định trong khi sạc, màn hình cảm ứng có thể không hoạt động. Nếu điều này xảy ra, hãy rút bộ sạc ra khỏi thiết bị.

- Trong khi đang sạc, thiết bị và bộ sạc có thể bị nóng lên. Đây là điều bình thường và không ảnh hưởng đến hiệu suất hay tuổi thọ của thiết bị. Nếu pin nóng hơn bình thường, bộ sạc có thể ngừng sạc.
- Nếu bạn sạc thiết bị khi khe cắm đa năng bị ướt thì thiết bị có thể bị hỏng. Hãy làm khô kỹ khe cắm đa năng trước khi sạc thiết bị.
- Nếu thiết bị không sạc được, hãy mang thiết bị và bộ sạc đến Trung tâm bảo hành của Samsung.

Thẻ SIM hoặc USIM (thẻ nano SIM)

Gắn thẻ SIM hoặc USIM được nhà cung cấp dịch vụ điện thoại di động cung cấp.

Bạn có thể gắn hai thẻ SIM hoặc USIM để có thể có hai số điện thoại hoặc nhà cung cấp dịch vụ trên cùng một thiết bị. Ở một số khu vực, tốc độ truyền tải dữ liệu có thể chậm hơn nếu gắn hai thẻ SIM vào điện thoại so với một thẻ.

 Một số dịch vụ cần kết nối mạng có thể không khả dụng tùy thuộc vào nhà cung cấp dịch vụ.

Gắn thẻ SIM hoặc USIM

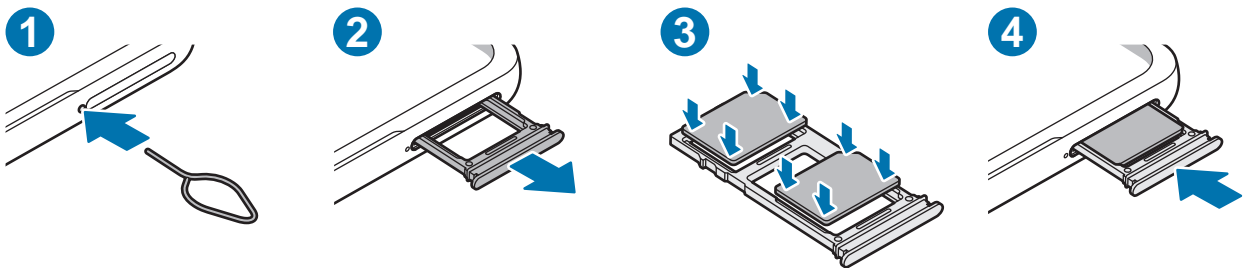

- 1 Cắm chốt đẩy vào lỗ bên cạnh khay để mở khay.
- 2 Kéo nhẹ khay ra khỏi khe cắm khay.
- 3 Đặt thẻ SIM hoặc USIM vào khay với các điểm tiếp xúc màu vàng hướng xuống và nhấn nhẹ thẻ SIM hoặc USIM vào khay để giữ chắc thẻ.
- 4 Gắn lại khay vào khe cắm khay.



- Chỉ sử dụng thẻ nano SIM.
- Hãy thận trọng không để mất hoặc cho người khác sử dụng thẻ SIM hoặc USIM. Samsung không chịu trách nhiệm cho bất kỳ thiệt hại hay sự bất tiện nào bị gây ra bởi các thẻ bị mất hoặc bị đánh cắp.
- Đảm bảo rằng chân chốt đẩy vuông góc với lỗ. Nếu không, thiết bị có thể bị hỏng.
- Nếu không được gắn chắc vào khay, thẻ SIM có thể bị rơi hoặc văng ra khỏi khay.
- Nếu bạn gắn khay vào thiết bị của mình trong khi khay bị ướt thì thiết bị có thể bị hỏng. Luôn đảm bảo khay khô ráo.
- Gắn toàn bộ khay vào khe cắm khay để ngăn chất lỏng xâm nhập vào thiết bị.

Lắp thẻ đúng cách

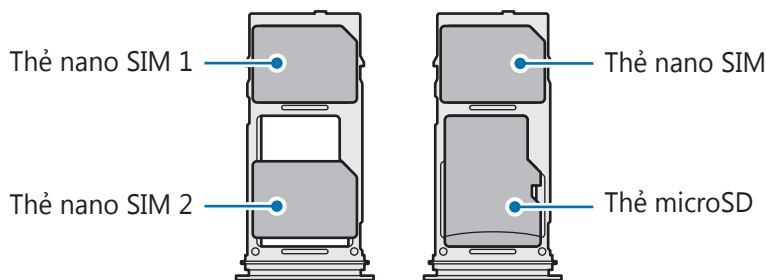

Quản lý SIM

Khởi chạy ứng dụng **Cài đặt**, chạm vào **Kết nối** → **Quản lý SIM**.

- **Thẻ SIM:** Kích hoạt thẻ SIM để sử dụng và tùy chỉnh cài đặt thẻ SIM.
- **Thẻ SIM ưu tiên:** Chọn để dùng các thẻ SIM nhất định cho một số tính năng, như cuộc gọi thoại, khi hai thẻ được kích hoạt.
- **Cài đặt thẻ SIM khác:** Tùy chỉnh cài đặt cuộc gọi.

Thẻ nhớ (thẻ microSD)

Gắn thẻ nhớ

Dung lượng thẻ nhớ thiết bị của bạn có thể khác với các phiên bản khác và tùy thuộc vào hãng sản xuất cũng như loại thẻ nhớ mà có thể một số thẻ nhớ sẽ không tương thích với thiết bị của bạn. Vào trang web của Samsung để xem dung lượng thẻ nhớ tối đa của thiết bị của bạn.

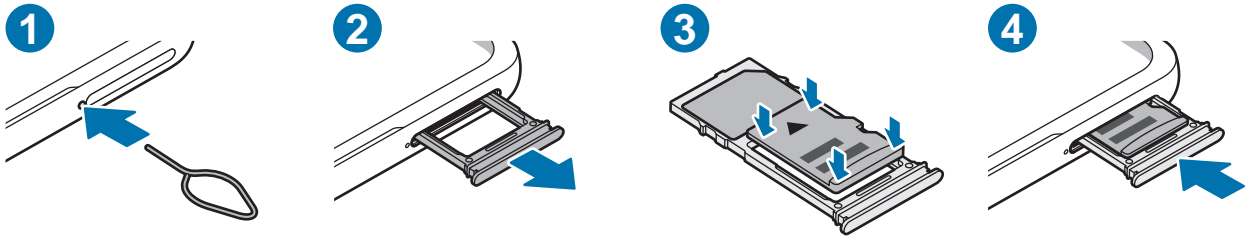

- 1 Cắm chốt đẩy vào lỗ bên cạnh khay để mở khay.
 - 2 Kéo nhẹ khay ra khỏi khe cắm khay.
 - 3 Đặt thẻ nhớ vào khay với các điểm tiếp xúc màu vàng hướng xuống và nhấn nhẹ thẻ nhớ vào khay để giữ chắc thẻ.
 - 4 Gắn lại khay vào khe cắm khay.
- !**
- Một số thẻ nhớ có thể hoàn toàn không tương thích với thiết bị. Việc sử dụng loại thẻ không tương thích có thể làm hỏng thiết bị hoặc thẻ nhớ hoặc làm hỏng dữ liệu lưu trên thẻ.
 - Thận trọng gắn mặt phải của thẻ nhớ hướng lên trên.
 - Đảm bảo rằng chân chốt đẩy vuông góc với lỗ. Nếu không, thiết bị có thể bị hỏng.
 - Khi bạn tháo khay khỏi thiết bị, kết nối dữ liệu di động sẽ bị tắt.
 - Nếu không được gắn chắc chắn vào khay, thẻ nhớ có thể bị tuột khỏi hoặc rơi rớt ra khỏi khay.
 - Nếu bạn gắn khay vào thiết bị của mình trong khi khay bị ướt thì thiết bị có thể bị hỏng. Luôn đảm bảo khay khô ráo.
 - Gắn toàn bộ khay vào khe cắm khay để ngăn chất lỏng xâm nhập vào thiết bị.



- Thiết bị này hỗ trợ các hệ thống file FAT và exFAT cho các thẻ nhớ. Khi gắn thẻ được định dạng bằng hệ thống file khác, thiết bị sẽ yêu cầu định dạng lại thẻ nhớ hoặc sẽ không nhận dạng được thẻ này. Để sử dụng thẻ nhớ, bạn phải định dạng thẻ. Nếu thiết bị của bạn không thể định dạng hay nhận được thẻ nhớ, hãy liên hệ nhà sản xuất thẻ nhớ hoặc Trung tâm bảo hành Samsung.
- Thường xuyên ghi và xóa dữ liệu sẽ giảm tuổi thọ của thẻ nhớ.
- Khi gắn thẻ nhớ vào thiết bị, thư mục file của thẻ nhớ xuất hiện tại thư mục **File của bạn** → thư mục **Thẻ nhớ SD**.

Tháo thẻ nhớ

Trước khi tháo thẻ nhớ, đầu tiên phải ngắt kết nối thẻ để tháo an toàn.

Khởi chạy ứng dụng **Cài đặt** và chạm vào **Chăm sóc pin và thiết bị** → **Lưu trữ** →  → **Nâng cao** → **Thẻ nhớ SD** → **Ngắt**.



Không được tháo bộ nhớ gắn ngoài như thẻ nhớ hoặc bộ nhớ USB khi thiết bị đang truyền hoặc truy cập thông tin hoặc ngay sau khi truyền dữ liệu. Làm như vậy có thể khiến dữ liệu bị hỏng, mất hoặc có thể gây hỏng hóc cho bộ nhớ gắn ngoài hoặc thiết bị. Samsung không chịu trách nhiệm đối với các thiệt hại, bao gồm các mất mát dữ liệu phát sinh từ việc sử dụng sai các thiết bị lưu trữ gắn ngoài.

Định dạng thẻ nhớ

Thẻ nhớ được định dạng trên máy vi tính có thể không tương thích với thiết bị. Hãy định dạng thẻ nhớ trên thiết bị.

Khởi chạy ứng dụng **Cài đặt** và chạm vào **Chăm sóc pin và thiết bị** → **Lưu trữ** →  → **Nâng cao** → **Thẻ nhớ SD** → **Định dạng**.



Trước khi định dạng thẻ nhớ, hãy nhớ sao lưu toàn bộ dữ liệu quan trọng được lưu trong thẻ nhớ. Nhà sản xuất không bảo hành việc mất dữ liệu do lỗi của người dùng.

Bật và tắt thiết bị

- Tuân theo tất cả các cảnh báo và chỉ dẫn của nhân viên có thẩm quyền khi ở những khu vực hạn chế sử dụng các thiết bị không dây, chẳng hạn như trên máy bay hoặc trong bệnh viện.

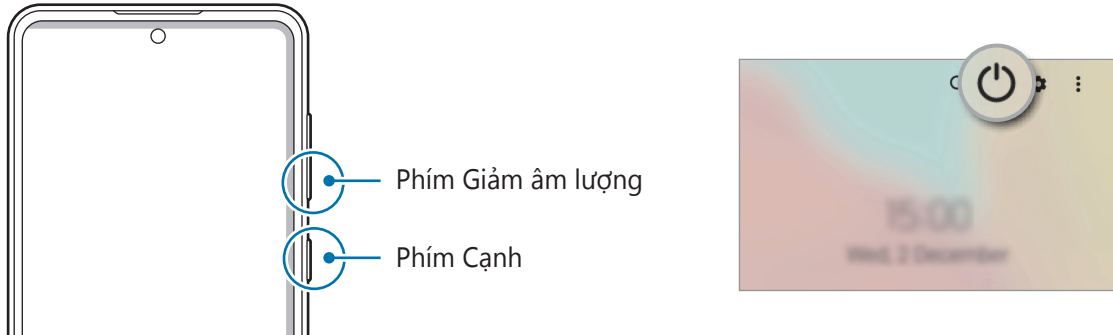

Bật thiết bị

Nhấn và giữ phím Cạnh trong vài giây để bật thiết bị.

Tắt thiết bị

- Để tắt thiết bị, nhấn và giữ phím Cạnh và phím Giảm âm lượng cùng lúc. Hoặc mở bảng thông báo, vuốt dọc xuống và chạm vào .
- Chạm vào **Tắt nguồn**.
Để khởi động lại thiết bị, chạm vào **Khởi động lại**.

- Bạn có thể cài đặt thiết bị tắt nguồn khi bạn nhấn và giữ phím Cạnh. Khởi chạy ứng dụng **Cài đặt**, chạm vào **Tính năng nâng cao** → **Phím Cạnh**, rồi chạm vào **Menu tắt nguồn** dưới mục **Nhấn và giữ**.

Buộc khởi động lại

Nếu thiết bị của bạn bị treo và không phản hồi, nhấn và giữ phím Cạnh và phím Giảm âm lượng cùng lúc trong hơn 7 giây để khởi động lại.

Chế độ Khẩn cấp

Bạn có thể chuyển thiết bị sang chế độ khẩn cấp để giảm tiêu thụ pin. Một số ứng dụng và chức năng sẽ bị hạn chế. Trong chế độ Khẩn cấp, bạn có thể thực hiện cuộc gọi khẩn cấp, gửi thông tin vị trí hiện tại của bạn tới người khác, phát âm báo động khẩn cấp và hơn thế nữa.

Để bật chế độ khẩn cấp, nhấn và giữ đồng thời phím Cạnh và phím Giảm âm lượng, rồi chạm vào **Chế độ Khẩn cấp**. Hoặc mở bảng thông báo, vuốt dọc xuống và chạm vào  → **Chế độ Khẩn cấp**.

Để tắt chế độ khẩn cấp, chạm vào  → **Tắt chế độ Khẩn cấp**.



Thời gian sử dụng còn lại cho biết thời gian còn lại trước khi hết pin. Thời gian còn lại có thể khác nhau tùy theo cài đặt thiết bị của bạn và các điều kiện hoạt động.

Thiết lập lần đầu

Khi bạn bật thiết bị lần đầu hoặc sau khi tiến hành cài đặt lại dữ liệu gốc, hãy làm theo các hướng dẫn trên màn hình để thiết lập cho thiết bị của bạn.



Nếu bạn không kết nối với một mạng Wi-Fi, bạn có thể không thiết lập được một số tính năng của thiết bị trong quá trình thiết lập lần đầu.

Samsung account

Samsung account là dịch vụ tài khoản được tích hợp cho phép bạn sử dụng nhiều dịch vụ Samsung khác nhau cho thiết bị di động, TV và trang web Samsung cung cấp.

Để xem danh sách dịch vụ có thể sử dụng được với Samsung account của bạn, hãy truy cập account.samsung.com.

1 Khởi chạy ứng dụng **Cài đặt** và chạm vào **Tài khoản và sao lưu** → **Quản lý tài khoản** → **Thêm tài khoản** → **Samsung account**.

Hoặc, bạn có thể khởi chạy **Cài đặt** → **Samsung account**.

2 Nếu bạn đã có Samsung account, hãy đăng nhập vào Samsung account của bạn.

- Nếu bạn muốn đăng nhập bằng tài khoản Google của bạn, chạm vào **Tiếp tục với Google**.
- Nếu bạn chưa có Samsung Account, hãy chạm vào **Tạo tài khoản**.

Tìm ID của bạn và cài lại mật mã

Nếu bạn quên ID hay mật mã của Samsung account, chạm vào **Tìm ID** hoặc **Đặt lại mật mã** trên màn hình đăng nhập Samsung account. Bạn có thể tìm ID hoặc cài lại mật mã của bạn sau khi nhập các thông tin theo yêu cầu.

Đăng xuất khỏi Samsung account của bạn

Khi bạn đăng xuất khỏi Samsung account của bạn, dữ liệu như danh bạ hoặc sự kiện cũng sẽ bị xóa khỏi thiết bị của bạn.

- 1 Khởi chạy ứng dụng **Cài đặt**, chạm vào **Tài khoản và sao lưu** → **Quản lý tài khoản**.
- 2 Chạm vào **Samsung account** → **Hồ sơ của bạn** và nhấn **Đăng xuất** ở cuối màn hình.
- 3 Chạm vào **Đăng xuất**, nhập mật mã Samsung account của bạn, rồi chạm vào **OK**.

Chuyển dữ liệu từ thiết bị trước của bạn (Smart Switch)

Bạn có thể sử dụng Smart Switch để chuyển dữ liệu từ thiết bị trước sang thiết bị mới của bạn.

Khởi chạy ứng dụng **Cài đặt** và chạm vào **Tài khoản và sao lưu** → **Chuyển dữ liệu từ thiết bị cũ**.



- Tính năng này có thể không được hỗ trợ trên một số thiết bị hoặc máy tính.
- Có áp dụng giới hạn. Để biết thông tin chi tiết, truy cập trang www.samsung.com/smartswitch. Samsung rất coi trọng bản quyền. Chỉ truyền các nội dung mà bạn có quyền sở hữu hoặc có quyền truyền.

Truyền dữ liệu bằng cáp USB

Bạn có thể kết nối thiết bị trước với thiết bị của bạn bằng cáp USB để truyền dữ liệu dễ dàng và nhanh chóng.

- 1 Kết nối thiết bị của bạn với thiết bị trước bằng cáp USB của thiết bị.
Có thể cần đến đầu kết nối USB tùy theo thiết bị trước.
- 2 Khi cửa sổ pop-up chọn ứng dụng xuất hiện, chạm vào **Smart Switch** → **Nhận dữ liệu**.

3 Trong thiết bị trước, chạm vào **Cho phép**.

Nếu bạn không có ứng dụng, hãy tải về từ **Galaxy Store** hoặc **Cửa hàng Play**.

Thiết bị của bạn sẽ nhận dạng thiết bị trước và một danh sách dữ liệu bạn có thể truyền sẽ xuất hiện.

4 Chọn một mục để nhận và chạm vào **Truyền**.

 Không tháo cáp USB khỏi thiết bị trong khi đang truyền các file. Làm vậy có thể làm mất dữ liệu hoặc làm hỏng thiết bị.

 Việc truyền dữ liệu làm tăng lượng tiêu thụ pin của thiết bị. Đảm bảo rằng bạn đã sạc đủ pin cho thiết bị trước khi truyền dữ liệu. Nếu mức pin thấp, quá trình truyền dữ liệu có thể bị gián đoạn.

Truyền dữ liệu không dây

Truyền dữ liệu không dây từ thiết bị trước sang thiết bị của bạn qua Wi-Fi Direct.

1 Trên thiết bị trước, khởi chạy **Smart Switch**.

Nếu bạn không có ứng dụng, hãy tải về từ **Galaxy Store** hoặc **CH Play**.

2 Trên thiết bị của bạn, khởi chạy ứng dụng **Cài đặt** và chạm vào **Tài khoản và sao lưu** → **Chuyển dữ liệu từ thiết bị cũ**.

3 Đặt các thiết bị gần nhau.

4 Trên thiết bị trước đây, chạm vào **Gửi dữ liệu** → **Không dây**.

5 Trên thiết bị trước, chạm vào **Cho phép**.

6 Trên thiết bị, chọn một mục để nhận và chạm vào **Truyền**.

Sao lưu và khôi phục dữ liệu bằng thiết bị lưu trữ gắn ngoài

Truyền dữ liệu bằng bộ nhớ gắn ngoài chẳng hạn như thẻ microSD.

1 Sao lưu dữ liệu từ thiết bị trước sang bộ nhớ gắn ngoài của bạn.

2 Gắn hoặc kết nối thiết bị lưu trữ gắn ngoài vào thiết bị của bạn.

3 Trên thiết bị của bạn, khởi chạy ứng dụng **Cài đặt** và chạm vào **Tài khoản và sao lưu** → **Truyền sang bộ nhớ ngoài** → **Khôi phục**.

4 Chọn ngày sao lưu trong **Khôi phục từ thẻ SD** và chạm vào **Khôi phục**.

5 Làm theo hướng dẫn trên màn hình để truyền dữ liệu từ bộ nhớ gắn ngoài.

Truyền dữ liệu sao lưu từ máy tính

Truyền dữ liệu giữa thiết bị và máy tính. Bạn phải tải ứng dụng Smart Switch phiên bản cho máy tính về từ www.samsung.com/smartswitch. Sao lưu dữ liệu từ thiết bị trước sang máy tính và nhập dữ liệu vào thiết bị của bạn.

- 1 Trên máy tính, hãy truy cập www.samsung.com/smartswitch để tải về Smart Switch.
- 2 Trên máy tính, khởi chạy Smart Switch.
-  Nếu thiết bị trước của bạn không phải là thiết bị Samsung, hãy sao lưu dữ liệu sang máy tính bằng cách sử dụng chương trình được nhà sản xuất thiết bị cung cấp. Sau đó, bỏ qua bước 5.
- 3 Kết nối thiết bị trước của bạn với máy tính bằng cáp USB của thiết bị.
- 4 Trên máy tính, làm theo hướng dẫn trên màn hình để sao lưu dữ liệu từ thiết bị. Sau đó ngắt kết nối thiết bị trước ra khỏi máy tính.
- 5 Kết nối thiết bị của bạn với máy tính bằng cáp USB.
- 6 Trên máy tính, làm theo hướng dẫn trên màn hình để truyền dữ liệu sang thiết bị của bạn.

Am hiểu màn hình

Điều khiển màn hình cảm ứng

Chạm

Chạm vào màn hình.

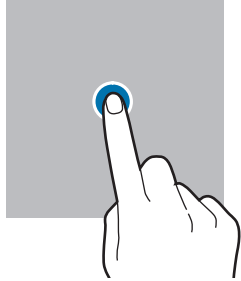

Chạm và giữ

Chạm và giữ màn hình trong khoảng 2 giây.

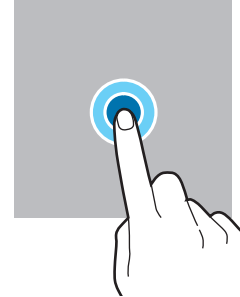

Kéo

Chạm và giữ một mục và kéo đến vị trí đích.

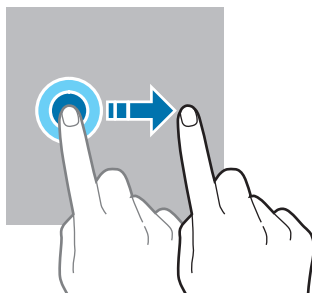

Chạm hai lần

Chạm hai lần vào màn hình.

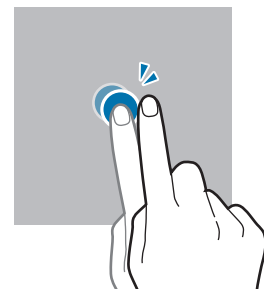

Vuốt

Vuốt dọc lên, dọc xuống, sang trái hoặc sang phải.

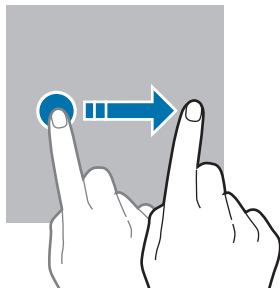

Tách ra và chụm vào

Tách hai ngón tay ra hoặc chụm vào trên màn hình.

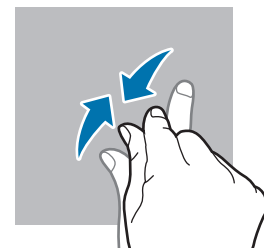

- ⚠️ Không được để màn hình cảm ứng tiếp xúc với các thiết bị điện khác. Hiện tượng phóng tĩnh điện có thể làm hỏng màn hình cảm ứng.
- Để tránh làm hỏng màn hình cảm ứng, không chạm vào màn hình bằng bất cứ vật gì sắc nhọn hoặc không dùng ngón tay ấn quá mức lên màn hình.
- Không nên dùng hiệu ứng cố định trên một phần hoặc toàn bộ màn hình cảm ứng trong thời gian dài. Làm vậy có thể khiến máy bị hiện tượng dư ảnh (cháy màn hình) hoặc bóng ma.

📌 Thiết bị này có thể không nhận biết các tín hiệu cảm ứng nhập vào ở gần các cạnh của màn hình vì khu vực này nằm ngoài vùng nhận tín hiệu cảm ứng đầu vào.

Thanh điều hướng (phím cảm ứng)

Khi bạn bật màn hình, các phím cảm ứng sẽ xuất hiện trên thanh điều hướng ở cuối màn hình. Các phím cảm ứng được cài đặt mặc định là phím Gần đây, phím Trang chính và phím Trở về. Chức năng của các phím có thể thay đổi theo ứng dụng đang dùng hoặc môi trường sử dụng.

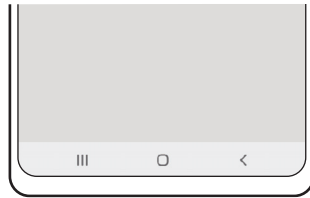

Phím		Chức năng
	Gần đây	<ul style="list-style-type: none"> Chạm để mở danh mục các ứng dụng gần đây.
○	Trang chính	<ul style="list-style-type: none"> Chạm để trở về màn hình Chờ. Chạm và giữ để khởi chạy ứng dụng Trợ lý Google.
<	Trở về	<ul style="list-style-type: none"> Chạm để trở về màn hình trước đó.

Ẩn thanh điều hướng

Xem tập tin hoặc dùng ứng dụng trên màn hình rộng hơn bằng cách ẩn thanh điều hướng.

Khởi chạy ứng dụng **Cài đặt**, chạm vào **Màn hình** → **Thanh điều hướng**, rồi chạm vào **Thao tác vuốt** dưới **Kiểu điều hướng**. Thanh điều hướng sẽ bị ẩn và các gợi ý thao tác sẽ xuất hiện. Chạm vào **Tùy chọn khác** và chọn tùy chọn bạn muốn.



Vuốt từ dưới lên



Vuốt từ hai bên và từ dưới

Nếu bạn muốn ẩn gợi ý thao tác ở dưới cùng của màn hình, chạm vào công tắc **Gợi ý cử chỉ** để tắt.

Màn hình Chờ và màn hình Ứng dụng

Màn hình Chờ là điểm bắt đầu để truy cập tất cả tính năng của thiết bị. Màn hình hiển thị các widget, phím tắt để mở ứng dụng và nhiều hơn thế nữa.

Màn hình Ứng dụng hiển thị các biểu tượng dành cho tất cả ứng dụng, bao gồm các ứng dụng mới được cài đặt.

Chuyển đổi giữa màn hình Chờ và màn hình Ứng dụng

Trên màn hình Chờ, vuốt dọc lên để mở màn hình Ứng dụng.

Để trở lại màn hình Chờ, vuốt dọc lên hoặc dọc xuống trên màn hình Ứng dụng. Cách khác, chạm vào phím Trang chính hoặc phím Trở về.

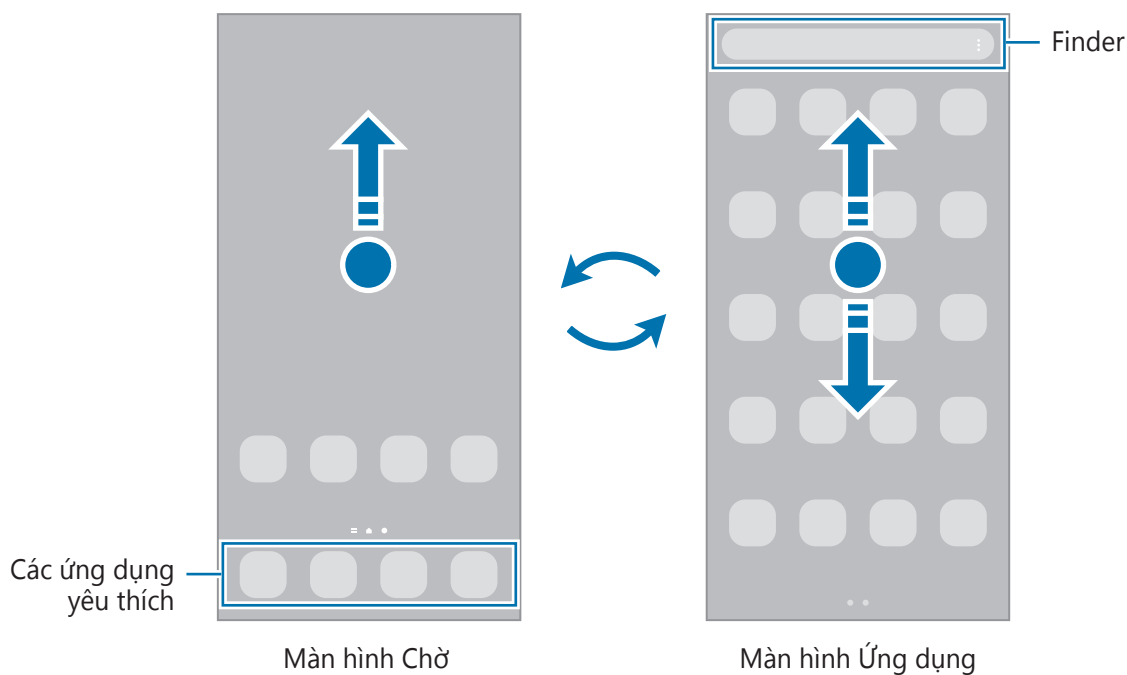



Nếu bạn thêm phím Ứng dụng lên trên màn hình Chờ, bạn có thể mở màn hình Ứng dụng bằng cách chạm vào phím đấy. Trên màn hình Chờ, chạm và giữ một vùng trống, chạm vào **Cài đặt**, rồi chạm vào công tắc **Hiển thị phím màn hình Ứng dụng trên màn hình Chờ** để bật. Phím Ứng dụng sẽ được thêm vào phần ở cuối của màn hình Chờ.



Chỉnh sửa màn hình Chờ

Trên màn hình Chờ, chạm và giữ một vùng trống hoặc chụm ngón tay vào nhau để truy cập các tùy chọn chỉnh sửa. Bạn có thể đặt hình nền, thêm widget và nhiều tác vụ khác. Bạn cũng có thể thêm, xóa hoặc sắp xếp lại các trang màn hình Chờ và nhiều tác vụ khác.

- Thêm trang: Vuốt sang trái, sau đó chạm vào .
- Di chuyển trang: Chạm và giữ phần xem trước của trang và kéo đến vị trí mới.
- Xóa trang: Chạm  trên trang.

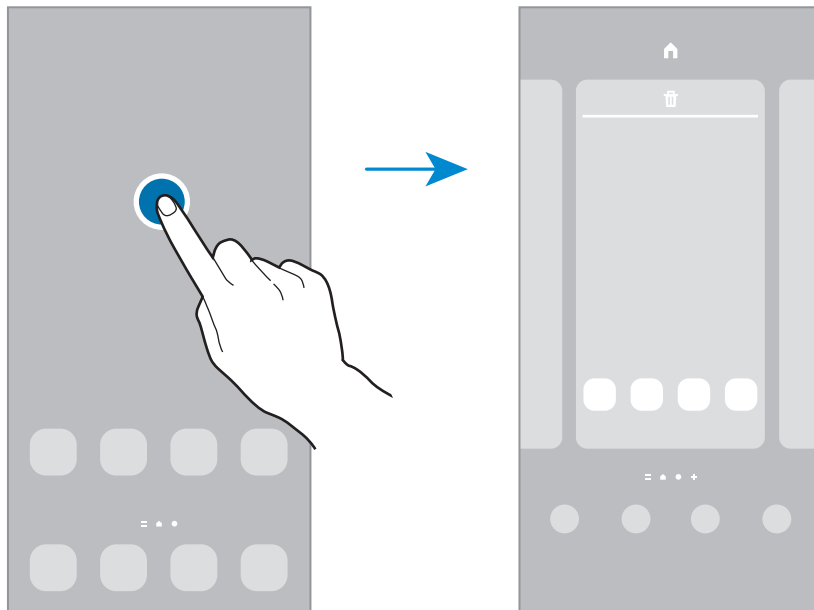

- **Hình nền:** Thay đổi cài đặt hình nền cho màn hình Chờ và màn hình khóa.
- **Theme:** Thay đổi theme của thiết bị. Các yếu tố hiển thị của giao diện, như màu, biểu tượng và hình nền, sẽ thay đổi tùy theo theme được chọn.
- **Widget:** Widget là các ứng dụng nhỏ chạy các chức năng ứng dụng cụ thể để cung cấp các thông tin và truy cập thuận tiện trên màn hình Chờ. Chọn một widget và chạm vào **Thêm**. Widget sẽ được thêm vào trên màn hình Chờ.
- **Cài đặt:** Cấu hình các cài đặt cho màn hình Chờ, chẳng hạn như bố cục màn hình.

Hiển thị tất cả các ứng dụng trên màn hình Chờ

Bạn có thể thiết lập thiết bị hiển thị tất cả các ứng dụng trên màn hình Chờ mà không cần dùng tới màn hình Ứng dụng riêng. Trên màn hình Chờ, chạm và giữ một khu vực trống, rồi chạm vào **Cài đặt** → **Bố cục Màn hình chờ** → **Chỉ Màn hình chờ** → **Lưu**.

Giờ đây bạn đã có thể truy cập tất cả các ứng dụng bằng cách vuốt sang trái trên màn hình Chờ.

Khởi chạy Finder

Tìm kiếm nhanh nội dung trên thiết bị.

- 1 Trên màn hình Ứng dụng, chạm vào **Tìm kiếm**. Hoặc mở bảng thông báo, vuốt dọc xuống và chạm vào **Q**.
- 2 Nhập từ khóa tìm kiếm.
Các ứng dụng và nội dung trên thiết bị của bạn sẽ được tìm kiếm.
Nếu bạn chạm vào **Q** trên bàn phím, bạn có thể tìm thêm nội dung.

Di chuyển các mục

Chạm và giữ một mục, rồi kéo đến vị trí mới. Để di chuyển mục đó đến một trang mới, kéo đến rìa màn hình.

Để thêm phím tắt cho một ứng dụng trên màn hình Chờ, chạm và giữ một mục trên màn hình Ứng dụng, rồi chạm vào **Thêm vào m.hình Chờ**. Một phím tắt đến ứng dụng sẽ được thêm vào trên màn hình Chờ.

Bạn cũng có thể chuyển các ứng dụng thường dùng đến khu vực phím tắt ở cuối màn hình Chờ.

Tạo thư mục

Tạo thư mục và nhóm các ứng dụng giống nhau lại để truy cập và khởi chạy nhanh ứng dụng.

Trên màn hình Chờ hoặc màn hình Ứng dụng, chạm và giữ một ứng dụng, rồi kéo lên trên một ứng dụng khác.

Một thư mục mới chứa các ứng dụng đã chọn sẽ được tạo. Chạm vào **Tên thư mục** và nhập tên thư mục.

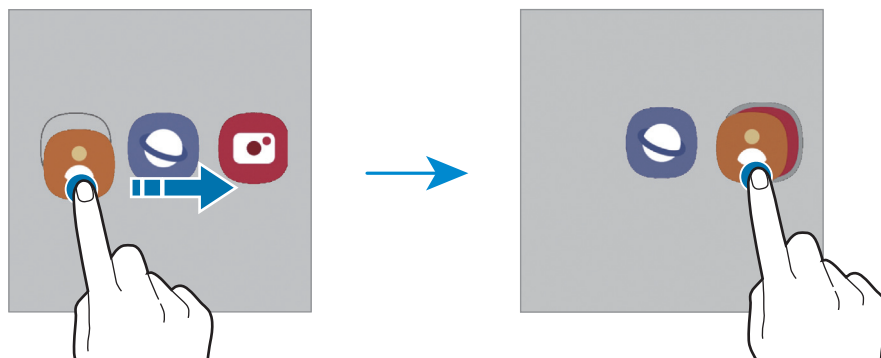

- **Thêm các ứng dụng khác**

Chạm vào **+** trên thư mục. Đánh dấu chọn các ứng dụng để thêm vào và chạm vào **H.tắt**. Bạn cũng có thể thêm ứng dụng bằng cách kéo ứng dụng vào thư mục.

- **Di chuyển ứng dụng ra khỏi thư mục**

Chạm và giữ một ứng dụng để kéo đến vị trí mới.

- **Xóa một thư mục**

Chạm và giữ một thư mục, rồi chạm vào **Xóa thư mục**. Chỉ thư mục đó sẽ bị xóa. Các Ứng dụng của thư mục đó sẽ được đặt lại vào màn hình Ứng dụng.

Bảng ở cạnh

Bạn có thể truy cập nhanh chóng các ứng dụng và tính năng yêu thích từ các Bảng ở cạnh khác nhau. Kéo phím điều khiển Bảng ở cạnh tới giữa màn hình.

Nếu phím điều khiển Bảng ở cạnh không hiện ra, hãy khởi chạy ứng dụng **Cài đặt**, chạm vào **Màn hình** rồi chạm vào công tắc **Bảng ở cạnh** để bật.

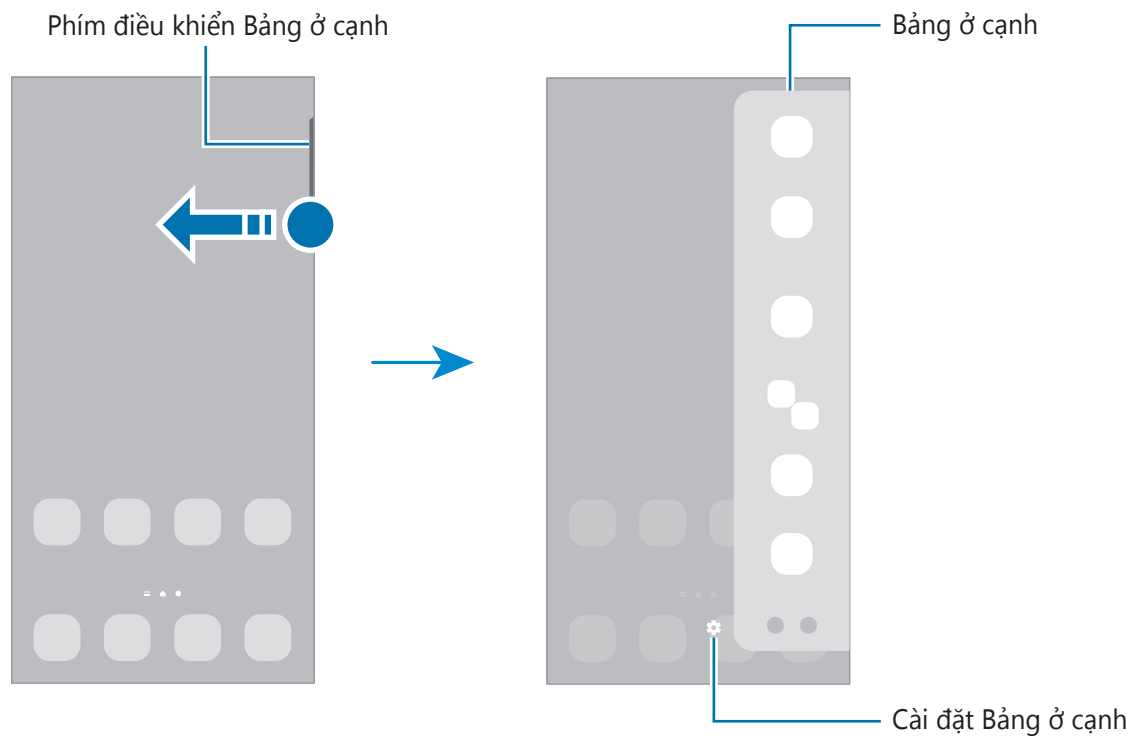

Màn hình khóa

Màn hình sẽ tắt và bị khóa khi nhấn phím Cạnh. Đồng thời, màn hình sẽ tắt và tự động khóa nếu thiết bị không được sử dụng trong một khoảng thời gian nhất định.

Để mở khóa màn hình, vuốt theo hướng bất kỳ khi màn hình bật lên.

Nếu màn hình đang tắt, nhấn phím Cạnh để bật màn hình. Hoặc là bạn có thể chạm hai lần vào màn hình.

Thay đổi phương pháp khóa màn hình











Để thay đổi phương pháp khóa màn hình, khởi chạy ứng dụng **Cài đặt**, chạm vào **Màn hình khóa** → **Kiểu khóa màn hình**, rồi chọn một phương pháp.











Khi bạn đặt một mẫu hình, PIN, mật mã hoặc dữ liệu sinh trắc của bạn cho phương pháp khóa màn hình, bạn có thể bảo vệ thông tin cá nhân của mình bằng cách ngăn những người khác truy cập thiết bị. Sau khi đặt phương pháp khóa màn hình, thiết bị sẽ yêu cầu mã mở khóa bất cứ khi nào mở khóa thiết bị.

 Bạn có thể cài đặt thiết bị thực hiện khôi phục cài đặt gốc nếu nhập không đúng mã mở khóa nhiều lần liên tiếp và đạt đến giới hạn lần thử. Khởi chạy ứng dụng **Cài đặt**, chạm vào **Màn hình khóa** → **Cài đặt khóa bảo mật**, mở khóa màn hình bằng phương pháp khóa màn hình đặt sẵn, rồi chạm vào công tắc **Tự động khôi phục cài đặt gốc** để bật.

Các biểu tượng chỉ báo

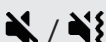
Các biểu tượng chỉ báo xuất hiện trên thanh trạng thái ở đầu màn hình. Các biểu tượng được liệt kê trong bảng sau là những biểu tượng phổ biến nhất.

Biểu tượng	Ý nghĩa
	Không có tín hiệu
	Cường độ tín hiệu
	Đang chuyển vùng (ở ngoài vùng dịch vụ thông thường)
	Đã kết nối với mạng GPRS
	Đã kết nối với mạng EDGE
	Đã kết nối với mạng UMTS
	Đã kết nối với mạng HSDPA
	Đã kết nối với mạng HSPA+
	Đã kết nối với mạng LTE
	Đã kết nối với mạng 5G
	Đã kết nối với mạng LTE trong mạng LTE bao gồm mạng 5G

Biểu tượng	Ý nghĩa
	Đã kết nối Wi-Fi
	Đã bật tính năng Bluetooth
	Đang sử dụng Dịch vụ định vị
	Đang thực hiện cuộc gọi
	Cuộc gọi nhỡ
	Tin nhắn văn bản hoặc đa phương tiện mới
	Đã bật chuông báo
	Chế độ tắt âm / Chế độ rung
	Đã bật chế độ Máy bay
	Đã xảy ra lỗi hoặc yêu cầu thận trọng
	Sạc pin/Mức pin



- Thanh trạng thái có thể sẽ không xuất hiện trên đầu của màn hình trong một số ứng dụng. Để hiển thị thanh trạng thái, kéo dọc xuống phía dưới từ trên đầu màn hình.
- Một vài biểu tượng chỉ báo chỉ xuất hiện khi bạn mở bảng thông báo.
- Hình dạng biểu tượng chỉ báo có thể khác nhau tùy theo nhà cung cấp dịch vụ hoặc mẫu máy.

Bảng thông báo

Khi bạn nhận được thông báo mới, các biểu tượng chỉ báo sẽ xuất hiện trên thanh trạng thái. Để xem thêm thông tin chi tiết về các biểu tượng, mở bảng thông báo và xem chi tiết.

Để mở bảng thông báo, kéo thanh trạng thái xuống phía dưới. Để đóng bảng thông báo, vuốt dọc lên trên màn hình.

Bạn có thể sử dụng các chức năng sau trên bảng thông báo.

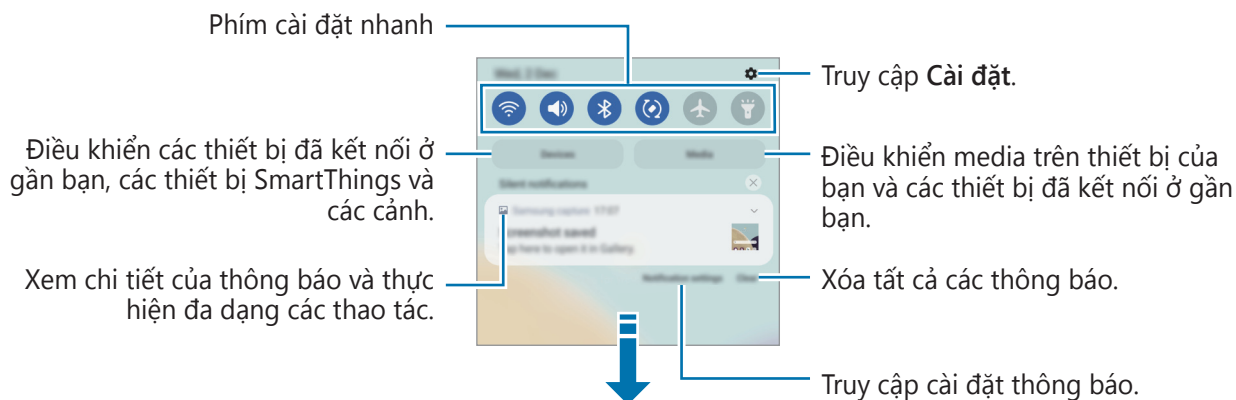

Sử dụng phím cài đặt nhanh

Chạm vào các phím cài đặt nhanh để bật các tính năng nhất định. Vuốt dọc xuống trên bảng thông báo để xem nhiều phím hơn. Để thêm phím khác, chạm vào (+).

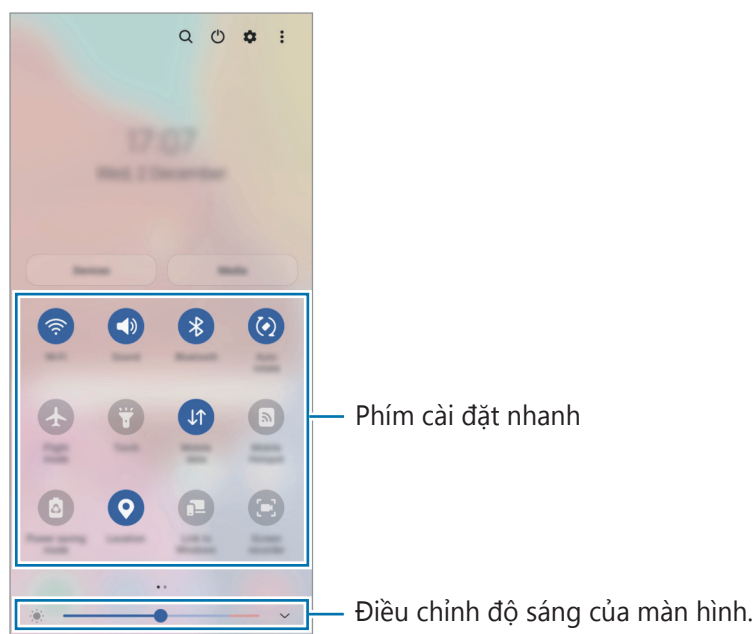

Để thay đổi cài đặt tính năng, chạm vào phần chữ ở phía dưới của mỗi phím. Để xem các cài đặt chi tiết hơn, chạm và giữ một phím.

Để sắp xếp lại các phím, chạm vào  → **Sửa phím**, chạm và giữ một phím, sau đó kéo tới vị trí khác.

Điều khiển phát nội dung media

Điều khiển phát nhạc hoặc video dễ dàng với tính năng Media. Bạn cũng có thể tiếp tục phát nội dung trên một thiết bị khác.

- 1 Mở bảng thông báo và chạm vào **Media**.
- 2 Chạm vào biểu tượng trên bảng điều khiển để điều khiển phát nội dung.
Để tiếp tục phát nội dung trên một thiết bị khác, chạm vào  và chọn thiết bị bạn muốn.

Điều khiển các thiết bị ở gần

Khởi chạy nhanh và điều khiển các thiết bị đã kết nối ở gần bạn, các thiết bị SmartThings thường xuyên sử dụng và các điều kiện trên bảng thông báo.

- 1 Mở bảng thông báo và chạm vào **Thiết bị**.
Các thiết bị đã kết nối ở gần bạn, các thiết bị SmartThings và các điều kiện sẽ hiện ra.
- 2 Chọn một thiết bị ở gần bạn hoặc một thiết bị SmartThings để điều khiển hoặc chọn một điều kiện để khởi chạy.

Chụp màn hình và ghi hình màn hình

Chụp màn hình

Chụp ảnh màn hình khi đang dùng thiết bị rồi viết, vẽ lên đó, cắt xén hay chia sẻ màn hình đã chụp được. Bạn có thể chụp màn hình hiện tại và vùng có thể cuộn.

Cách chụp ảnh màn hình

Dùng các cách sau để chụp ảnh màn hình. Bạn có thể xem ảnh chụp màn hình đã chụp trong **Bộ sưu tập**.





Cách 1) Nhấn phím để chụp: Nhấn phím Cạnh và phím Giảm âm lượng cùng lúc.

Cách 2) Vuốt để chụp: Vuốt bàn tay từ trái sang phải ngang qua màn hình.

- Không thể chụp ảnh màn hình khi đang sử dụng một số ứng dụng và tính năng.
- Nếu chưa bật chức năng vuốt để chụp màn hình, khởi chạy ứng dụng **Cài đặt**, chạm vào **Tính năng nâng cao** → **Chuyển động và thao tác**, rồi chạm vào công tắc **Vuốt lòng bàn tay để chụp** để bật.





Sau khi đã chụp ảnh màn hình, dùng các tính năng sau trên thanh công cụ ở cuối màn hình:



- : Chụp lại nội dung hiện tại và cả các nội dung bị ẩn trên một trang dài trải qua nhiều màn hình như trang web chẳng hạn. Khi bạn chạm vào , màn hình sẽ tự động cuộn xuống dưới để chụp được nhiều nội dung hơn.
 - : Viết hoặc vẽ trên ảnh chụp màn hình hoặc cắt một phần ra từ ảnh chụp màn hình. Bạn có thể xem vùng được cắt trong **Bộ sưu tập**.
 - **#**: Thêm tag vào ảnh chụp màn hình. Để tìm ảnh chụp màn hình theo tag, chạm vào **Tim kiếm** ở trên cùng màn hình Ứng dụng và chạm vào **Ảnh chụp màn hình** → **Q**. Bạn có thể xem danh sách tag và dễ dàng tìm kiếm ảnh chụp màn hình bạn muốn.
 - : Chia sẻ ảnh chụp màn hình với người khác.
-  Nếu không thấy được các tùy chọn này trên ảnh chụp màn hình, khởi chạy ứng dụng **Cài đặt**, chạm vào **Tính năng nâng cao** → **Ảnh chụp màn hình và trình ghi màn hình**, rồi chạm vào công tắc **Thanh công cụ ảnh chụp màn hình** để bật.

Ghi hình màn hình

Ghi hình màn hình khi đang sử dụng thiết bị.

- 1 Mở bảng thông báo, vuốt dọc xuống, rồi chạm vào  (**Trình ghi MH**) để bật.
- 2 Chọn một cài đặt âm báo và chạm vào **Bắt đầu ghi**.
Sau khi đếm ngược, quá trình ghi màn hình sẽ bắt đầu.
 - Để viết hoặc vẽ lên màn hình, chạm vào .
 - Để ghi hình màn hình với video ghi hình bạn chồng lên, chạm vào . (Galaxy A72)
- 3 Khi bạn quay xong video, chạm vào .
Bạn có thể xem video trong **Bộ sưu tập**.

-  Để thay đổi cài đặt trình ghi hình màn hình, khởi chạy ứng dụng **Cài đặt**, chạm vào **Tính năng nâng cao** → **Ảnh chụp màn hình và trình ghi màn hình**.

Nhập văn bản

Kiểu bố trí bàn phím

Bàn phím tự động xuất hiện khi bạn nhập văn bản.

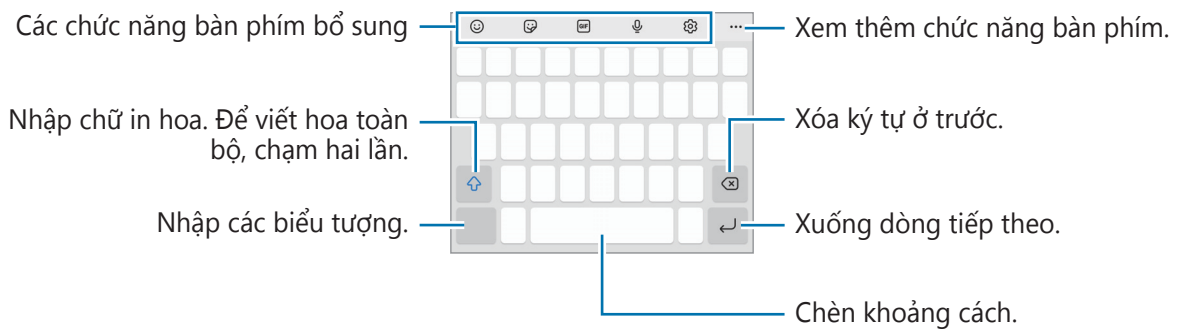

 Một số ngôn ngữ không được hỗ trợ khi nhập văn bản. Để nhập văn bản, bạn phải thay đổi ngôn ngữ nhập sang một trong các ngôn ngữ được hỗ trợ.



Thay đổi ngôn ngữ nhập

Chạm vào  → **Ngôn ngữ và bàn phím** → **Quản lý ngôn ngữ nhập** và chọn các ngôn ngữ để sử dụng. Nếu bạn chọn từ hai ngôn ngữ trở lên, bạn có thể chuyển đổi giữa các ngôn ngữ nhập bằng cách vuốt sang trái hoặc phải trên phím khoảng cách.

Thay đổi bàn phím

Trên thanh điều hướng, chạm vào  để thay đổi bàn phím.

Để thay đổi kiểu bàn phím, chạm vào  → **Ngôn ngữ và bàn phím**, chọn một ngôn ngữ rồi chọn loại bàn phím mà bạn muốn.

-  Nếu phím bàn phím () không xuất hiện trên thanh điều hướng, khởi chạy ứng dụng **Cài đặt**, chạm vào **Quản lý chung** → **Danh sách và mặc định bàn phím** rồi chạm vào công tắc **Phím Bàn phím trên thanh điều hướng** để bật.
- Trên bàn phím **3 x 4**, một phím sẽ có ba hoặc bốn ký tự. Để nhập một ký tự, chạm vào phím tương ứng nhiều lần cho đến khi ký tự mong muốn xuất hiện.

Các chức năng bàn phím bổ sung



- 😊 : Nhập các biểu tượng cảm xúc.
- 🗨️ : Nhập sticker. Bạn cũng có thể nhập các sticker emoji của bạn trông giống như bạn. Tham khảo [Sử dụng sticker emoji của bạn trong lúc trò chuyện](#) để biết thêm thông tin.
- 📺 : Đính kèm ảnh GIF động.
- 🗣️ : Nhập văn bản bằng giọng nói.
- ⚙️ : Thay đổi cài đặt bàn phím.

Chạm vào ●●● để sử dụng thêm các chức năng của bàn phím.

- 🔍 : Tìm kiếm nội dung và nhập.
- 📄 : Dịch văn bản và nhập.
- 📄 Pass : Nhập thông tin cá nhân bạn đã đăng ký với Samsung Pass.
- ▶️ : Chia sẻ liên kết video.
- 📁 : Thêm một mục từ bộ nhớ tạm.
- ⏪ ⏩ : Mở bảng chỉnh sửa văn bản.
- 📄 : Thay đổi chế độ bàn phím.
- 📄 : Thay đổi kích thước bàn phím.
- 🗨️ / 🗨️ / 🗨️ : Nhập sticker.

 Một số tính năng có thể không khả dụng tùy theo nhà cung cấp dịch vụ hoặc mẫu máy.

Sao chép và dán

- 1 Chạm và giữ văn bản.
- 2 Kéo  hoặc  để chọn văn bản mong muốn hoặc chạm vào **Chọn tất cả** để chọn tất cả văn bản.
- 3 Chạm vào **Chép** hoặc **Cắt**.
Văn bản đã chọn được sao chép vào bộ nhớ tạm.
- 4 Chạm và giữ ở nơi cần chèn văn bản và chạm vào **Dán**.
Để dán văn bản mà bạn đã sao chép trước đó, chạm và giữ ở nơi có thể chèn văn bản, chạm **Bộ nhớ tạm** và chọn một văn bản.

Ứng dụng và tính năng

Cài đặt hoặc gỡ bỏ các ứng dụng

Galaxy Store

Mua và tải về các ứng dụng. Bạn có thể tải về các ứng dụng dành riêng cho thiết bị Samsung Galaxy. Khởi chạy ứng dụng **Galaxy Store**. Duyệt các ứng dụng theo thể loại hoặc chạm vào **Q** để tìm kiếm từ khóa.

-  Ứng dụng này có thể không khả dụng tùy theo nhà cung cấp dịch vụ hoặc mẫu máy.
- Để thay đổi cài đặt tự động cập nhật, chạm vào **☰** → **⚙️** → **Tự động cập nhật ứng dụng** và sau đó chọn một tùy chọn.

CH Play

Mua và tải về các ứng dụng.

Khởi chạy ứng dụng **CH Play**. Duyệt các ứng dụng theo thể loại hoặc tìm kiếm ứng dụng theo từ khóa.

-  Để thay đổi cài đặt tự động cập nhật, chạm vào **☰** → **Cài đặt** → **Tự động cập nhật ứng dụng** và sau đó chọn một tùy chọn.

Quản lý ứng dụng

Gỡ bỏ hoặc tắt ứng dụng

Chạm và giữ một ứng dụng và chọn một tùy chọn.

- Gỡ cài đặt:** Gỡ bỏ các ứng dụng đã cài đặt.
- Tắt:** Tắt các ứng dụng mặc định đã chọn mà không thể gỡ bỏ khỏi thiết bị.

-  Một số ứng dụng có thể không hỗ trợ tính năng này.

Bật ứng dụng

Khởi chạy ứng dụng **Cài đặt**, chạm vào **Ứng dụng** → **☰** → **Đã tắt** → **OK**, chọn một ứng dụng, rồi chạm vào **Bật**.

Đặt quyền của ứng dụng

Để một số ứng dụng hoạt động bình thường, ứng dụng có thể cần quyền để truy cập hoặc sử dụng thông tin trên thiết bị của bạn.

Để xem cài đặt quyền của ứng dụng của bạn, khởi chạy ứng dụng **Cài đặt** và chạm vào **Ứng dụng**. Chọn một ứng dụng và chạm vào **Quyền**. Bạn có thể xem danh sách quyền của ứng dụng và thay đổi các quyền đó.

Để xem hoặc thay đổi các cài đặt cấp phép cho ứng dụng theo thể loại cấp phép, khởi chạy ứng dụng **Cài đặt** và chạm vào **Ứng dụng** → **:** → **Trình quản lý quyền**. Chọn một mục, rồi chọn một ứng dụng.



Nếu bạn không cấp quyền cho ứng dụng, các tính năng cơ bản của ứng dụng có thể không hoạt động bình thường.

Điện thoại



Giới thiệu

Thực hiện hoặc trả lời cuộc gọi thoại và video.



Nếu khu vực ở quanh chỗ máy ảnh sau bị che khuất, khi thực hiện cuộc gọi có thể sẽ bị nhiễu ngoài ý muốn. Hãy tháo các phụ kiện như miếng bảo vệ màn hình hoặc tem dán ở xung quanh chỗ của máy ảnh sau.

Thực hiện cuộc gọi

- 1 Khởi chạy ứng dụng **Điện thoại** và chạm vào **Bàn phím**.
- 2 Nhập một số điện thoại.
- 3 Chạm vào  để thực hiện cuộc gọi thoại hoặc chạm vào  hoặc  để thực hiện cuộc gọi video.

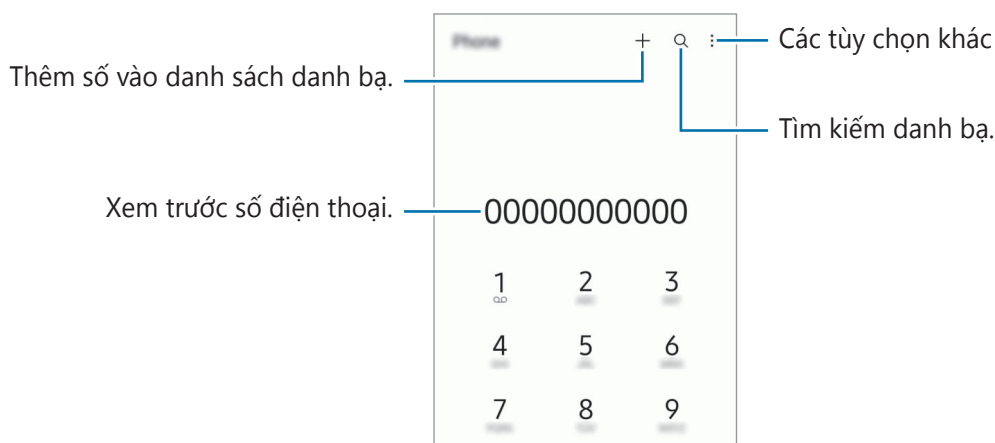

Thực hiện các cuộc gọi từ nhật ký cuộc gọi hoặc từ danh bạ

Khởi chạy ứng dụng **Điện thoại**, chạm vào **Gần đây** hoặc **Danh bạ**, rồi vuốt sang phải trên một danh bạ hoặc một số điện thoại để thực hiện cuộc gọi.

Nếu tính năng này bị tắt, hãy chạm vào  → **Cài đặt** → **Cài đặt cuộc gọi khác**, rồi chạm vào công tắc **Vuốt để gọi hoặc nhấn tin** để bật.

Sử dụng quay số nhanh

Để cài đặt một số vào quay số nhanh, khởi chạy ứng dụng **Điện thoại**, chạm vào **Bàn phím** hoặc **Danh bạ** →  → **Số quay nhanh**, chọn một số gọi nhanh, rồi thêm một số điện thoại.

Để thực hiện cuộc gọi, chạm và giữ số quay số nhanh trên bàn phím. Đối với các số quay số nhanh từ 10 trở lên, chạm vào (các) chữ số đầu của số, rồi chạm và giữ chữ số cuối.

Ví dụ: Nếu bạn cài đặt số **123** là số quay số nhanh, chạm vào **1**, chạm vào **2**, rồi chạm và giữ **3**.

Thực hiện cuộc gọi quốc tế

- 1 Khởi chạy ứng dụng **Điện thoại** và chạm vào **Bàn phím**.
- 2 Chạm và giữ **0** cho đến khi dấu + xuất hiện.
- 3 Nhập mã quốc gia, mã vùng và số điện thoại, sau đó chạm vào .

Nhận cuộc gọi



Trả lời cuộc gọi

Khi có cuộc gọi đến, kéo  ra khỏi vòng tròn lớn.

Từ chối cuộc gọi

Khi có cuộc gọi đến, kéo  ra khỏi vòng tròn lớn.

Để gửi tin nhắn khi cần từ chối cuộc gọi đến, kéo thanh **Gửi tin nhắn** dọc từ dưới lên và chọn một tin nhắn để gửi.

Để tạo đa dạng mẫu tin nhắn từ chối, khởi chạy ứng dụng **Điện thoại**, chạm vào  → **Cài đặt** → **Tin nhắn Từ chối nhanh**, nhập một tin nhắn, rồi chạm vào .

Chặn số điện thoại

Chặn cuộc gọi từ các số điện thoại cụ thể mà bạn thêm vào danh sách chặn.

- 1 Khởi chạy ứng dụng **Điện thoại**, chạm vào  → **Cài đặt** → **Chặn số**.
- 2 Chạm vào **Gần đây** hoặc **Danh bạ**, chọn danh bạ hoặc số điện thoại, rồi chạm vào **H.tắt**.
Để nhập số thủ công, chạm vào **Thêm số điện thoại**, nhập vào một số điện thoại, rồi chạm vào **+**.

Khi các số điện thoại bị chặn tìm cách liên hệ với bạn, bạn sẽ không nhận được thông báo. Các cuộc gọi này sẽ được ghi trong nhật ký cuộc gọi.

 Bạn cũng có thể chặn cuộc gọi đến từ những người không cho thấy ID người gọi của họ. Chạm vào công tắc **Chặn số riêng/không xác định** để bật tính năng này.

Tùy chọn trong các cuộc gọi

- **Thêm cuộc gọi:** Gọi cuộc gọi thứ hai. Cuộc gọi thứ nhất sẽ được giữ lại. Khi bạn kết thúc cuộc gọi thứ hai, cuộc gọi đầu tiên sẽ được tiếp tục.
- **Giữ cuộc gọi:** Giữ cuộc gọi.
- **Bluetooth:** Chuyển sang bộ tai nghe Bluetooth nếu đã kết nối với thiết bị.
- **Loa:** Bật hoặc tắt loa ngoài. Khi sử dụng loa ngoài, hãy giữ thiết bị tránh xa tai của bạn.
- **Tắt âm:** Tắt micro để bên kia không nghe thấy bạn.
- **Bàn phím / Ấn:** Mở hoặc đóng bàn phím.
-  : Kết thúc cuộc gọi hiện thời.
- **Máy ảnh:** Trong khi gọi video, tắt máy ảnh để bên kia không nhìn thấy bạn.
- **Chuyển:** Trong khi gọi video, chuyển đổi giữa máy ảnh trước và máy ảnh sau.

 Một số tính năng có thể không khả dụng tùy theo nhà cung cấp dịch vụ hoặc mẫu máy.

Danh bạ

Giới thiệu

Tạo danh bạ mới hoặc quản lý danh bạ trên thiết bị.

Thêm danh bạ

Tạo một nhóm mới

- 1 Khởi chạy ứng dụng **Danh bạ** và chạm vào **+**.
- 2 Lựa chọn nơi lưu trữ.
- 3 Nhập thông tin danh bạ và chạm vào **Lưu**.

Nhập danh bạ

Thêm danh bạ bằng cách nhập từ nơi lưu trữ khác vào thiết bị.

- 1 Khởi chạy ứng dụng **Danh bạ**, chạm vào **☰** → **Quản lý danh bạ** → **Nhập hoặc xuất danh bạ** → **Nhập**.
- 2 Làm theo các hướng dẫn trên màn hình để nhập danh bạ.

Đồng bộ danh bạ với tài khoản web của bạn





Đồng bộ danh bạ của thiết bị với các danh bạ trực tuyến lưu ở các tài khoản web như Samsung account.

- 1 Khởi chạy ứng dụng **Cài đặt**, chạm vào **Tài khoản và sao lưu** → **Quản lý tài khoản** và chọn tài khoản để đồng bộ.
- 2 Chạm vào **Đồng bộ tài khoản** và chạm vào công tắc **Danh bạ** để bật.

Tìm kiếm danh bạ

Khởi chạy ứng dụng **Danh bạ**. Chạm vào **Q** ở trên cùng danh sách danh bạ và nhập tiêu chí tìm kiếm.

Chạm vào danh bạ. Sau đó, thực hiện một trong những hành động sau:

-  : Thực hiện cuộc gọi thoại.
-  /  : Thực hiện cuộc gọi video.
-  : Soạn tin nhắn.
-  : Soạn một email.

Xóa danh bạ

1 Khởi chạy ứng dụng **Danh bạ** và chạm vào  → **Xóa danh bạ**.

2 Chọn danh bạ và chạm vào **Xóa**.

Để xóa riêng từng danh bạ, chạm vào một danh bạ từ danh sách danh bạ và chạm vào **N.hơn** → **Xóa**.

Chia sẻ danh bạ

Bạn có thể chia sẻ danh bạ với những người khác bằng cách sử dụng các tùy chọn chia sẻ khác nhau.

1 Khởi chạy ứng dụng **Danh bạ** và chạm vào  → **Chia sẻ các danh bạ**.

2 Chọn danh bạ và chạm vào **Chia sẻ**.

3 Chọn một phương pháp chia sẻ.

Tạo nhóm

Bạn có thể thêm các nhóm, chẳng hạn như gia đình hoặc bạn bè và quản lý danh bạ theo nhóm.

1 Khởi chạy ứng dụng **Danh bạ** và chạm vào  → **Nhóm** → **Tạo nhóm**.

2 Làm theo hướng dẫn trên màn hình để tạo nhóm.

Kết hợp các số trùng lặp

Nếu danh sách danh bạ của bạn có các số trùng lặp, kết hợp thành một để tối ưu danh sách danh bạ của bạn.

1 Khởi chạy ứng dụng **Danh bạ**, chạm vào  → **Quản lý danh bạ** → **Kết hợp danh bạ**.

2 Đánh dấu chọn các danh bạ và chạm vào **Kết hợp**.



Tin nhắn

Giới thiệu

Gửi và xem tin nhắn ở dạng hội thoại.

Bạn có thể phải trả thêm chi phí để gửi hoặc nhận tin nhắn khi bạn chuyển vùng.

Gửi tin nhắn

- 1 Khởi chạy ứng dụng **Tin nhắn** và chạm vào .
- 2 Thêm người nhận và nhập tin nhắn.
Để ghi âm và gửi tin nhắn thoại, chạm và giữ , nói tin nhắn của bạn, rồi thả ngón tay ra. Biểu tượng ghi âm sẽ chỉ hiện ra khi ô nhập liệu tin nhắn trống.
- 3 Chạm vào  để gửi tin nhắn.

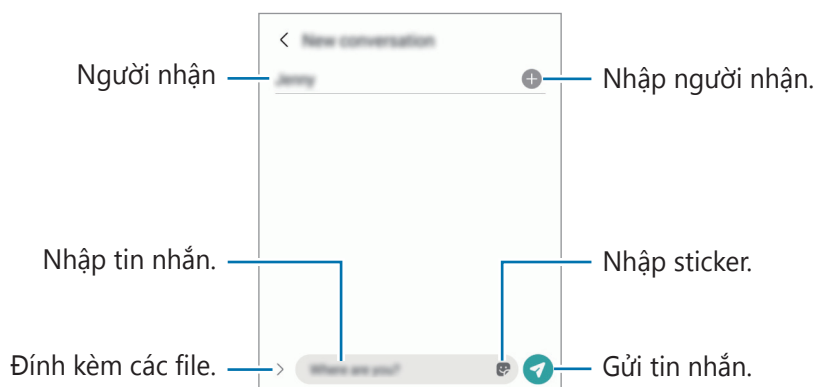

Xem tin nhắn

- 1 Khởi chạy ứng dụng **Tin nhắn** và chạm vào **Hội thoại**.
- 2 Trong danh sách tin nhắn, chọn một danh bạ hoặc một số điện thoại.
 - Để trả lời tin nhắn, chạm vào ô nhập liệu tin nhắn, nhập một tin nhắn rồi chạm vào .
 - Để điều chỉnh kích thước font, tách hai ngón tay ra hoặc chạm vào trên màn hình.

Sắp xếp tin nhắn

Bạn có thể sắp xếp tin nhắn theo danh mục và dễ dàng quản lý chúng.

Khởi chạy ứng dụng **Tin nhắn** và chạm vào **Hội thoại** → **Thêm danh mục**.

Nếu tùy chọn danh mục không xuất hiện, chạm vào  → **Cài đặt** và chạm vào công tắc **Danh mục hội thoại** để bật.

Xóa tin nhắn

Chạm và giữ một tin nhắn cần xóa, rồi chạm vào **Xóa**.

Thay đổi cài đặt tin nhắn

Khởi chạy ứng dụng **Tin nhắn**, chạm vào  → **Cài đặt**. Bạn có thể chặn các tin nhắn không mong muốn, thay đổi cài đặt thông báo và nhiều cài đặt khác.

Internet

Duyệt Internet để tìm kiếm thông tin và đánh dấu các trang web yêu thích của bạn giúp truy cập thuận tiện hơn.

1 Khởi chạy ứng dụng **Internet**.

2 Nhập địa chỉ trang web hoặc một từ khóa, rồi chạm vào **Đi**.

Để xem các thanh công cụ, kéo nhẹ ngón tay của bạn dọc xuống trên màn hình.

Để chuyển nhanh giữa các tab, vuốt sang trái hoặc sang phải trên ô địa chỉ.





Sử dụng chế độ bí mật

Nếu bạn đặt mật mã cho chế độ bí mật, bạn có thể ngăn không cho người khác xem lịch sử tìm kiếm, lịch sử duyệt web, trang đánh dấu và trang đã lưu của bạn.

1 Chạm vào  → **Bật chế độ Bí mật**.

2 Chạm vào công tắc **Khóa chế độ Bí mật** để bật, chạm vào **Bắt đầu**, rồi đặt mật mã cho chế độ bí mật.

Trong chế độ bí mật, thiết bị sẽ thay đổi màu của thanh công cụ. Để tắt chế độ bí mật, chạm vào  → **Tắt chế độ Bí mật**.

 Trong chế độ bí mật, bạn không thể sử dụng một số tính năng như chụp màn hình.

Máy ảnh

Giới thiệu

Chụp ảnh hoặc quay video bằng cách sử dụng các chế độ và cài đặt khác nhau.

Cách sử dụng máy ảnh

- Không chụp ảnh hoặc quay video người khác mà không được sự cho phép của họ.
- Không chụp ảnh hoặc quay video ở nơi bị cấm về mặt pháp lý.
- Không chụp ảnh hoặc quay video ở những nơi mà bạn có thể vi phạm quyền riêng tư của người khác.

Chụp ảnh

1 Khởi chạy ứng dụng **Máy ảnh**.

Bạn cũng có thể khởi chạy ứng dụng bằng cách nhấn nhanh phím Cạnh hai lần hoặc kéo  sang trái trên màn hình khóa.

-  • Một số tính năng máy ảnh sẽ không khả dụng khi bạn mở ứng dụng **Máy ảnh** từ màn hình khóa hoặc khi màn hình tắt trong lúc có cài phương pháp khóa màn hình.
- Máy ảnh tự động tắt khi không sử dụng.
 - Một số phương pháp có thể không khả dụng tùy theo nhà cung cấp dịch vụ hoặc mẫu máy.

2 Chạm vào hình ảnh trên màn hình xem trước ở nơi máy ảnh sẽ lấy nét.

Để điều chỉnh độ sáng của ảnh, hãy kéo thanh điều chỉnh xuất hiện bên trên hoặc bên dưới khung tròn.



3 Chạm vào  để chụp ảnh.



Để thay đổi chế độ chụp, kéo danh sách chế độ chụp sang trái hoặc phải hoặc vuốt sang trái hoặc phải trên màn hình xem trước.



- Màn hình xem trước có thể thay đổi tùy theo chế độ chụp và máy ảnh nào đang được sử dụng.
- Khi bạn chụp ảnh hoặc quay video có độ phân giải cao hoặc tỷ lệ thu phóng cao, hình ảnh được phóng to có thể sẽ không rõ nét nếu chủ thể ở cự ly gần. Chụp ảnh hoặc quay video từ khoảng cách hợp lý.
- Nếu ảnh bạn chụp trông mờ, làm sạch ống kính máy ảnh và thử lại lần nữa.
- Hãy chắc chắn rằng ống kính không bị bẩn hoặc hỏng hóc. Nếu không, thiết bị có thể không hoạt động đúng ở một số chế độ đòi hỏi phải có độ phân giải cao.
- Máy ảnh trước của thiết bị có trang bị ống kính góc rộng. Có thể có các biến dạng nhỏ ở những bức ảnh chụp góc rộng hoặc video mà không ảnh hưởng đến hiệu suất của thiết bị. Để điều chỉnh biến dạng ở ảnh, chạm vào  trên màn hình xem trước, chạm vào **Định dạng và tùy chọn nâng cao**, rồi chạm vào công tắc **Sửa dạng siêu rộng** để bật.
- Dung lượng tối đa để quay video có thể khác biệt tùy theo độ phân giải.
- Máy ảnh có thể bị mờ sương hoặc ngưng tụ hơi nước do có sự khác biệt giữa nhiệt độ bên trong và bên ngoài nắp máy ảnh khi thiết bị tiếp xúc với thay đổi nhiệt độ không khí đột ngột. Hãy cố gắng tránh những điều kiện như trên khi bạn muốn sử dụng máy ảnh. Nếu xảy ra hiện tượng mờ sương, hãy để máy ảnh khô tự nhiên ở nhiệt độ phòng trước khi chụp hình hoặc quay video, nếu không, kết quả có thể bị mờ.

Sử dụng các tính năng thu phóng

Chọn  /  /  hoặc kéo sang trái hoặc phải để phóng to hoặc thu nhỏ. Hoặc có thể tách hai ngón tay ra trên màn hình để phóng to và chụm lại để thu nhỏ.

-  : Máy ảnh góc siêu rộng cho phép bạn chụp ảnh góc rộng hoặc quay video góc rộng các vật thể, chẳng hạn như cảnh vật.
-  : Máy ảnh góc rộng cho phép bạn chụp ảnh cơ bản hay quay video bình thường.
-  : Máy ảnh tele cho phép bạn chụp ảnh hoặc quay video bằng cách phóng to chủ thể.



Tính năng thu phóng này chỉ khả dụng khi sử dụng máy ảnh sau.

Khóa lấy nét (AF) và phơi sáng (AE)

Bạn có thể khóa tính năng lấy nét hoặc phơi sáng trên một vùng đã chọn để ngăn việc máy ảnh tự động điều chỉnh dựa trên những thay đổi của chủ thể hoặc nguồn sáng.

Chạm và giữ khu vực để lấy nét, khung AF/AE sẽ xuất hiện trên khu vực và cài đặt lấy nét cũng như phơi sáng sẽ được khóa. Các cài đặt sẽ vẫn được khóa, ngay cả khi bạn chụp ảnh.





Tính năng này có thể không khả dụng tùy theo chế độ chụp.

Sử dụng phím Máy ảnh

- Chạm và giữ phím Máy ảnh để quay video.
- Để chụp liên tiếp, vuốt phím Máy ảnh tới cạnh màn hình và giữ phím này.
- Nếu bạn thêm một phím Máy ảnh khác, bạn có thể di chuyển phím đến bất cứ đâu trên màn hình và chụp ảnh thuận tiện hơn. Trên màn hình xem trước, chạm vào  → **Phương pháp chụp** và chạm vào công tắc **Phím Chụp nổi** để bật.

Các tùy chọn cho chế độ chụp hiện tại

Trên màn hình xem trước, sử dụng các tùy chọn sau đây.

-  : Bật hoặc tắt đèn flash.
-  : Chọn thời gian chờ trước khi máy ảnh tự động chụp ảnh.
-  : Chọn một tỷ lệ hình ảnh và độ phân giải cho ảnh.

- ▶️: Bật hoặc tắt tính năng ảnh chuyển động. Nếu bạn bật tính năng này, một đoạn video sẽ được quay lại trong vài giây trước khi chạm vào phím Máy ảnh.
- 📵: Bật hoặc tắt tính năng siêu chống rung để chống rung cho video.
- 🌀: Bật hoặc tắt tính năng tua nhanh vào ban đêm.
- ⦿: Chọn một tốc độ khung hình.
- 9:16: Chọn một tỷ lệ hiển thị cho video.
- FHD 30: Chọn độ phân giải cho các video.
- 🌟: Áp dụng hiệu ứng lọc hoặc các hiệu ứng làm đẹp.
- ☉: Chọn một phương pháp đo sáng. Tính năng này xác định cách tính giá trị ánh sáng. ☉ **Trọng tâm** sử dụng ánh sáng ở phần giữa của ảnh để tính toán độ phơi sáng của ảnh. (◉) **Điểm** sử dụng ánh sáng được tập trung ở khu vực giữa ảnh để tính toán độ phơi sáng của ảnh. (⊕) **Ma trận** đo sáng trung bình trên toàn khung hình.
- 👉: Trong chế độ **THỨC ĂN**, lấy nét chủ thể bên trong khung tròn và làm mờ hình ảnh bên ngoài khung.
- ⊗: Trong chế độ **THỨC ĂN**, điều chỉnh tông màu.



Các tùy chọn khả dụng có thể khác nhau tùy theo mẫu máy hoặc chế độ chụp.

Chế độ ảnh

Máy ảnh sẽ tự động điều chỉnh các tùy chọn chụp ảnh tùy thuộc vào cảnh vật xung quanh để chụp ảnh dễ dàng hơn.

Trên danh mục chế độ chụp, chạm vào **ẢNH** rồi chạm vào để chụp ảnh.

Chụp ảnh độ phân giải cao

Chụp ảnh độ phân giải cao.

Trong các tùy chọn chụp, chạm vào 3:4 → 3:4 64MP và chụp ảnh.



Độ phân giải có thể khác nhau tùy theo mẫu máy.

Trình tối ưu bối cảnh

Khi máy ảnh nhận dạng chủ thể, phím tối ưu cảnh sẽ thay đổi, màu và hiệu ứng tối ưu sẽ được áp dụng.



Nếu tính năng này chưa được bật, chạm vào  trên màn hình xem trước và chạm vào công tắc **Trình tối ưu bối cảnh** để bật.

Đề xuất chụp

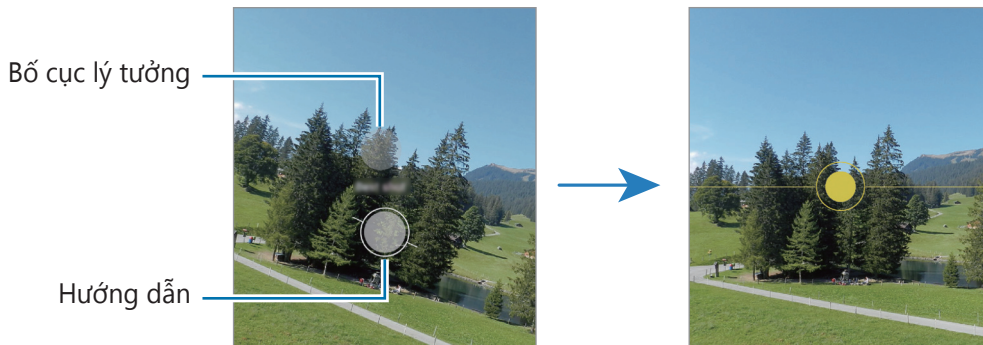

Máy ảnh gợi ý bố cục lý tưởng cho bức ảnh bằng cách nhận dạng vị trí và góc của các chủ thể. Trên màn hình xem trước, chạm vào  rồi chạm vào công tắc **Đề xuất chụp** để bật.

- 1 Trên danh sách các chế độ chụp, chạm vào **ẢNH**.
Hướng dẫn sẽ xuất hiện trên màn hình xem trước.
- 2 Đưa hướng dẫn về phía chủ thể.
Máy ảnh sẽ nhận dạng bố cục và bố cục được đề xuất sẽ xuất hiện trên màn hình xem trước.
- 3 Di chuyển thiết bị sao cho hướng dẫn khớp với bố cục được đề xuất.
Khi đã khớp với bố cục lý tưởng, hướng dẫn sẽ chuyển sang màu vàng.
- 4 Chạm vào  để chụp ảnh.



Chụp hình selfie

Bạn có thể tự chụp ảnh chân dung bằng máy ảnh trước.

- 1 Trên màn hình xem trước, vuốt dọc lên hoặc xuống, hay chạm vào  để chuyển sang máy ảnh trước để tự chụp ảnh chân dung.
- 2 Hướng về phía ống kính máy ảnh phía trước.
Để chụp ảnh chân dung với góc rộng bao gồm cả cảnh vật và người, chạm vào .
- 3 Chạm vào  để chụp ảnh.





Áp dụng bộ lọc và các hiệu ứng làm đẹp

Bạn có thể chọn một hiệu ứng lọc và sửa đổi các đặc điểm khuôn mặt như tông màu da hoặc hình dáng khuôn mặt trước khi chụp ảnh.

- 1 Trên màn hình xem trước, chạm vào .
- 2 Chọn hiệu ứng và chụp ảnh.
Nếu dùng tính năng Bộ lọc của bạn, bạn có thể tạo bộ lọc của riêng mình bằng cách dùng ảnh có tông màu bạn thích từ **Bộ sưu tập**.

Chế độ video

Máy ảnh sẽ tự động điều chỉnh các tùy chọn quay tùy thuộc vào cảnh vật xung quanh để quay video dễ dàng hơn.

- 1 Trên danh sách chế độ chụp, chạm vào **VIDEO** và chạm vào  để quay video.
 - Để chuyển đổi giữa máy ảnh trước và sau trong lúc chụp, vuốt dọc lên hoặc xuống trên màn hình xem trước và chạm vào . (SM-A526B)
 - Để chụp ảnh từ video trong khi quay, chạm vào .
- 2 Chạm vào  để dừng quay video.

Chế độ vui nhộn

Chụp ảnh với nhiều hiệu ứng khác nhau.



Trên danh sách các chế độ chụp, chạm vào **VUI NHỘN**.

Để chọn hiệu ứng khác, hãy vuốt nút camera sang trái hoặc phải.

Chế độ tự động

Chụp nhiều ảnh và quay nhiều video chỉ với một lần bấm máy.

Thiết bị của bạn sẽ tự động chọn bức ảnh đẹp nhất rồi tạo ảnh bằng các bộ lọc hoặc video có những phần nhất định được lặp lại.

- 1 Trên danh mục chế độ chụp, chạm vào **CHỤP MỘT CHẠM**.
- 2 Chạm vào  và di chuyển máy ảnh để chụp cảnh bạn muốn.
- 3 Khi đã hoàn tất, chạm vào ảnh xem trước kiểu thu nhỏ.
Để xem các sản phẩm khác, kéo biểu tượng — lên trên. Để lưu lại từng sản phẩm, chạm vào **Chọn**, đánh dấu mục mà bạn muốn, rồi chạm vào .

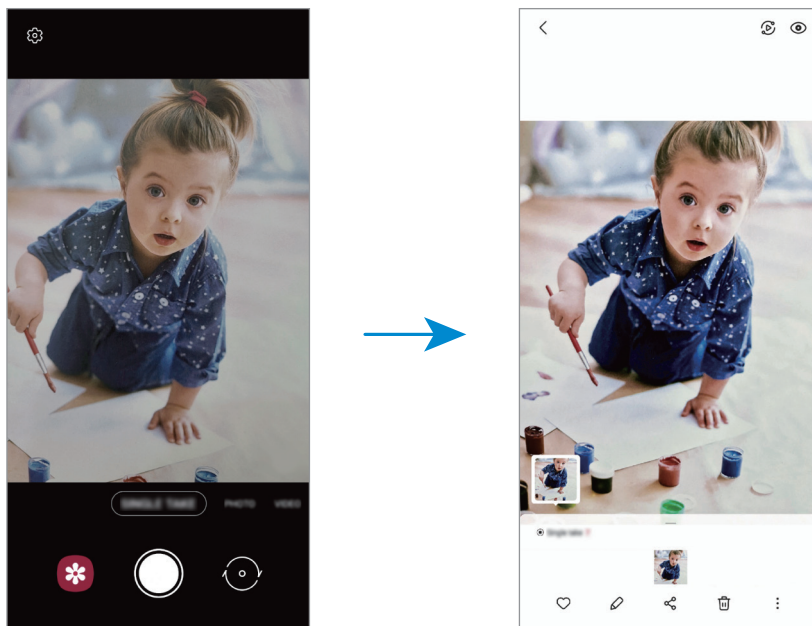



Chế độ AR Doodle

Quay lại những video vui nhộn với chữ viết hay hình vẽ ảo trên khuôn mặt hoặc vị trí bất kỳ.









Trên danh sách các chế độ chụp, chạm vào **KHÁC** → **VẼ TAY AR**. Hãy xem [Vẽ tay AR](#) để biết thêm thông tin.

Chế độ chuyên nghiệp/Chế độ quay video chuyên nghiệp

Chụp ảnh hoặc quay video trong khi điều chỉnh thủ công các tùy chọn chụp khác nhau, như giá trị phơi sáng và giá trị ISO.

Trên danh sách các chế độ chụp, chạm vào **KHÁC** → **CHUYÊN NGHIỆP** hoặc **VIDEO CHUYÊN NGHIỆP**. Chọn các tùy chọn và tùy chỉnh cài đặt rồi chạm vào  để chụp ảnh hoặc chạm vào  để quay video.

Các tùy chọn có sẵn

-  : Thiết lập lại cài đặt.
-  : Chọn một giá trị ISO. Giá trị này điều khiển độ nhạy sáng máy ảnh. Giá trị thấp hơn cho các vật đứng yên hoặc sáng rực. Giá trị cao hơn cho các đối tượng chuyển động nhanh hoặc thiếu ánh sáng. Tuy nhiên, thiết lập ISO càng cao thì càng có thể gây nhiễu cho ảnh hoặc video.
-  : Điều chỉnh tốc độ màn trập. Tốc độ màn trập chậm sẽ cho phép ánh sáng đi vào nhiều hơn, do đó ảnh chụp hoặc video sẽ sáng hơn. Cách này phù hợp để chụp ảnh hoặc quay video phong cảnh hoặc chụp ảnh và quay video ban đêm. Tốc độ màn trập nhanh sẽ cho ánh sáng đi vào ít hơn. Cách này phù hợp để chụp ảnh hoặc quay video các đối tượng đang chuyển động nhanh.
-  : Thay đổi giá trị phơi sáng. Giá trị này xác định cảm biến của máy ảnh sẽ nhận bao nhiêu ánh sáng. Trong điều kiện ánh sáng yếu, dùng độ phơi sáng cao hơn.
-  : Thay đổi chế độ lấy nét. Kéo thanh điều chỉnh về phía  hoặc  để điều chỉnh lấy nét thủ công. Để chuyển sang chế độ lấy nét động, chạm vào **MANUAL**.
-  : Chọn mức cân bằng trắng thích hợp để ảnh có dải màu sắc trung thực như thật. Bạn có thể cài đặt nhiệt độ màu.
-  : Điều chỉnh tông màu.

 Nếu tốc độ màn trập được đặt theo kiểu chỉnh tay, bạn không thể điều chỉnh cài đặt ISO thành **AUTO** và bạn không thể thay đổi giá trị phơi sáng. Giá trị phơi sáng sẽ thay đổi và được hiển thị dựa trên cài đặt tốc độ màn trập.

Tách riêng vùng phơi sáng và vùng lấy nét

Bạn có thể tách biệt được vùng cần phơi sáng và vùng lấy nét.

Chạm và giữ trên màn hình xem trước. Khung AF/AE sẽ xuất hiện trên màn hình. Kéo khung vào vùng mà bạn muốn tách biệt giữa vùng lấy nét và vùng phơi sáng.



Chế độ toàn cảnh

Sử dụng chế độ toàn cảnh, chụp một loạt ảnh rồi ghép chúng vào với nhau để tạo một ảnh góc rộng.



- 1 Trên danh sách các chế độ chụp, chạm vào **KHÁC** → **TOÀN CẢNH**.
- 2 Chạm vào và di chuyển thiết bị chậm rãi về một hướng.
Giữ ảnh luôn nằm trong khung trên kính ngắm của máy ảnh. Nếu ảnh xem trước nằm ngoài khung dẫn hướng hoặc bạn không di chuyển thiết bị thì thiết bị sẽ tự động dừng chụp ảnh.

- 3 Chạm vào để dừng chụp ảnh.

 Tránh chụp ảnh các cảnh nền trơn như bầu trời trong vắt hoặc bức tường trơn.

Chế độ thức ăn

Chụp ảnh món ăn với màu sắc rực rỡ hơn.

- 1 Trên danh mục chế độ chụp, chạm vào **KHÁC** → **THỨC ĂN**.
- 2 Chạm vào màn hình và kéo khung hình tròn qua khu vực cần đánh dấu. Vùng bên ngoài khung tròn sẽ bị làm mờ. Để đổi kích thước khung tròn, kéo một góc của khung.
- 3 Chạm vào  và kéo thanh điều chỉnh để điều chỉnh tông màu.
- 4 Chạm vào  để chụp ảnh.

Chế độ chụp đêm

Chụp ảnh trong điều kiện ánh sáng kém mà không cần sử dụng đèn flash. Khi bạn sử dụng chân máy ảnh, bạn có thể thu được kết quả sáng hơn và ổn định hơn.

- 1 Trên danh mục chế độ chụp, chạm vào **KHÁC** → **BAN ĐÊM**.
- 2 Chạm vào  và giữ chắc thiết bị cho tới khi chụp xong.

Chế độ Macro

Chụp ảnh đối tượng ở khoảng cách gần.

Trên danh mục chế độ chụp, chạm vào **KHÁC** → **MACRO**.

Chế độ xóa

Máy ảnh cho phép bạn chụp ảnh với phông nền được làm mờ và chủ thể tách biệt rõ ràng.

- 1 Trên danh mục chế độ chụp, chạm vào **KHÁC** → **CHÂN DUNG**.
- 2 Kéo thanh điều chỉnh xóa phông để điều chỉnh độ xóa phông.

3 Khi **Sẵn sàng** hiển thị trên màn hình xem trước, chạm vào  để chụp ảnh.



Thanh điều chỉnh độ xóa phông



- Dùng tính năng này ở nơi có đủ ánh sáng.
- Việc xóa phông có thể sẽ không được áp dụng đúng cách do các điều kiện sau:
 - Thiết bị hoặc chủ thể đang di chuyển.
 - Chủ thể mỏng hoặc trong suốt.
 - Chủ thể có màu tương tự với nền.
 - Chủ thể hoặc nền trơn láng.

Chế độ Chuyển động siêu chậm

Chuyển động siêu chậm là tính năng giúp quay lại thật chậm những khoảnh khắc kỷ niệm nhỏ nhưng quý giá với bạn sau này.

1 Trên danh sách chế độ chụp, chạm vào **KHÁC** → **C.ĐỘNG SIÊU CHẬM** và chạm vào  để quay video.

Thiết bị sẽ chụp lại khoảnh khắc trong chế độ chuyển động siêu chậm và lưu thành một video.

2 Trên màn hình xem trước, chạm vào ảnh thu nhỏ xem trước và chạm vào **Phát video ch.động siêu chậm**.

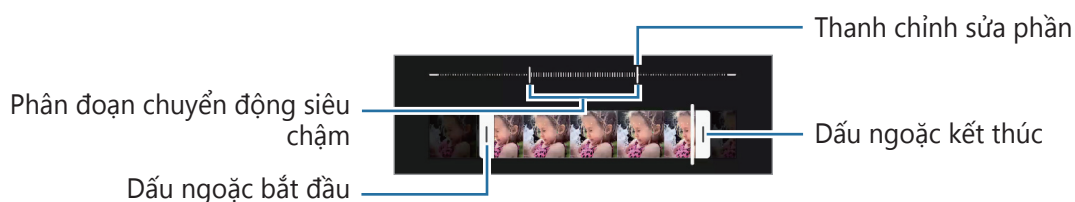

Để chỉnh sửa phân đoạn chuyển động siêu chậm này, chạm vào  → **Chỉnh sửa** và kéo thanh chỉnh sửa phân đoạn sang trái hoặc phải.



Dùng tính năng này ở nơi có đủ ánh sáng. Khi quay video trong nhà nhưng không đủ hoặc thiếu ánh sáng, màn hình có thể bị tối hoặc nhiễu hạt. Màn hình bị nhấp nháy trong các điều kiện sáng nhất định như những nơi có ánh đèn huỳnh quang.

Chế độ chuyển động chậm

Quay video để xem video đó trong chuyển động chậm. Bạn có thể chọn ra các phân đoạn của video để cho phát theo kiểu chuyển động chậm.

- 1 Trên danh sách chế độ chụp, chạm vào **KHÁC** → **CHUYỂN ĐỘNG CHẬM** và chạm vào  để quay video.
- 2 Khi đã hoàn tất quay, chạm vào  để dừng lại.
- 3 Trên màn hình xem trước, chạm vào ảnh thu nhỏ xem trước và chạm vào **Phát video chuyển động chậm**.



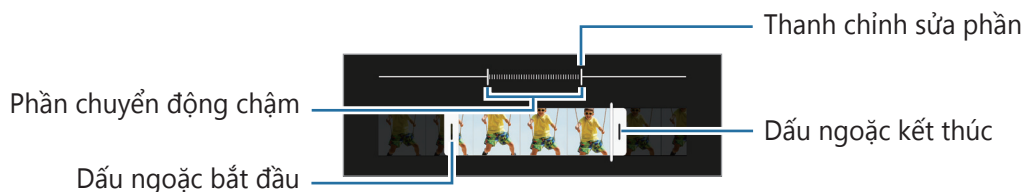

Phân đoạn nhanh của video này sẽ được đặt làm phân đoạn chuyển động chậm và video sẽ bắt đầu phát. Có đến hai phần chuyển động chậm được tạo ra từ video này.

Để chỉnh sửa phân đoạn chuyển động chậm này, chạm vào  → **Chỉnh sửa** và kéo thanh chỉnh sửa phân đoạn sang trái hoặc phải.



Chế độ trôi nhanh

Quay các cảnh như người hoặc ô tô chạy qua và xem ở dạng video chuyển động nhanh.

- 1 Trên danh sách các chế độ chụp, chạm vào **KHÁC** → **TRÔI NHANH**.
 - 2 Chạm vào  và chọn tùy chọn tốc độ khung hình.
Nếu bạn đặt tốc độ khung hình thành **Tự động** thì thiết bị sẽ tự động điều chỉnh tốc độ khung hình theo tốc độ thay đổi của màn hình.
 - 3 Chạm vào  để bắt đầu quay video.
 - 4 Chạm vào  để hoàn tất quay video.
-  Bạn có thể sử dụng tính năng tua nhanh vào ban đêm bằng cách chạm vào  trên các tùy chọn chụp. Tính năng này thích hợp khi thực hiện các thao tác như chụp ảnh từ xe đang di chuyển khiến ánh sáng trông như cũng đang chuyển động.

Tùy chỉnh cài đặt máy ảnh

Trên màn hình xem trước, chạm vào . Một số tùy chọn có thể không có tùy theo chế độ chụp.

Tính năng thông minh

- **Trình tối ưu bố cục cảnh:** Cài đặt thiết bị để tự động điều chỉnh các cài đặt màu và áp dụng hiệu ứng tối ưu dựa vào chủ thể hoặc cảnh.
- **Đề xuất chụp:** Cài đặt để thiết bị gợi ý bố cục lý tưởng cho ảnh bằng cách nhận ra vị trí và góc cho đối tượng của bạn.
- **Quét mã QR:** Cài đặt thiết bị để quét mã QR từ màn hình xem trước.

Ảnh

- **Vuốt phím Chụp để:** Chọn một hành động để thực hiện khi bạn vuốt phím Máy ảnh tới cạnh màn hình và giữ phím này.
- **Định dạng và tùy chọn nâng cao:** Chọn cách bạn muốn lưu ảnh.
 - **Ảnh HEIF:** Chụp ảnh ở Định dạng hình ảnh hiệu suất cao (High Efficiency Image Format, HEIF).
 - **Sửa dạng siêu rộng:** Cài đặt thiết bị để điều chỉnh biến dạng ở ảnh chụp bằng Máy ảnh góc siêu rộng.



Ảnh selfie

- **Dùng góc rộng cho ảnh selfie nhóm:** Cài đặt thiết bị để tự động chuyển sang selfie góc rộng khi có hơn hai người trong khung hình.
- **Lưu ảnh selfie như đã xem trước:** Cài đặt thiết bị để lưu ảnh giống như ảnh hiển thị trên màn hình xem trước lúc chụp bằng máy ảnh phía trước mà không đảo ngược ảnh.

Video

- **Video hiệu quả cao:** Bạn có thể quay video dưới định dạng Mã hóa Video Hiệu suất cao (HEVC). Các video HEVC của bạn sẽ được lưu thành file nén để tiết kiệm bộ nhớ thiết bị.
 -  • Bạn không thể phát video HEVC trên các thiết bị khác hoặc chia sẻ trực tuyến.
 - Video chuyển động chậm và siêu chậm không quay được ở định dạng HEVC.
- **Ổn định video:** Bật chống rung để giảm hoặc loại bỏ ảnh bị mờ do máy ảnh rung khi quay video.

Tính năng hữu ích

- **HDR tự động:** Chụp ảnh với màu tươi và tái tạo các chi tiết ở vùng sáng và tối.
 - **Đường lưới:** Hiển thị đường dẫn kính ngắm giúp canh bố cục khi chọn chủ thể.
 - **Tag vị trí:** Đính kèm một tag vị trí GPS cho bức ảnh.
 -  Tín hiệu GPS có thể giảm ở những nơi tín hiệu bị chặn, chẳng hạn như giữa các tòa nhà hoặc ở các khu vực có địa hình thấp hoặc ở điều kiện thời tiết không tốt.
 - Vị trí của bạn có thể xuất hiện trên ảnh của bạn khi bạn tải lên Internet. Để tránh tình trạng này, tắt cài đặt tag vị trí.
 - **Phương pháp chụp:** Chọn các chế độ chụp bổ sung để chụp ảnh hoặc quay video.
 - **Cài đặt cần giữ:** Giữ lại cài đặt bạn dùng gần đây nhất, chẳng hạn như chế độ chụp khi bạn khởi chạy máy ảnh.
 - **Vị trí bộ nhớ:** Chọn vị trí bộ nhớ để lưu trữ. Tính năng này sẽ hiện ra khi bạn gắn thẻ nhớ vào.
 - **Dấu chìm:** Thêm dấu chìm vào góc dưới cùng bên trái khi chụp ảnh.
 - **Xóa các cài đặt:** Thiết lập lại các cài đặt máy ảnh.
 - **Liên hệ chúng tôi:** Đặt câu hỏi hoặc xem các câu hỏi thường gặp.
 - **Thông tin Máy ảnh:** Xem phiên bản ứng dụng Máy ảnh và thông tin pháp lý.
-  Một số tính năng có thể không khả dụng tùy theo mẫu máy.

Bộ sưu tập

Giới thiệu

Xem ảnh và video được lưu trên thiết bị của bạn. Bạn cũng có thể quản lý hình ảnh và video theo album hoặc tạo ra các câu chuyện.

Sử dụng Bộ sưu tập

Khởi chạy ứng dụng **Bộ sưu tập**.



Nhóm các ảnh tương tự

Khởi chạy ứng dụng **Bộ sưu tập** và chạm vào  để nhóm các ảnh tương tự và chỉ hiển thị những bức ảnh đẹp nhất dưới dạng hình xem trước cho mỗi nhóm ảnh. Khi bạn chạm vào mục xem ảnh trước, bạn có thể xem được toàn bộ ảnh trong nhóm.

Xem hình ảnh

Khởi chạy ứng dụng **Bộ sưu tập** và chọn một ảnh. Để xem các file khác, vuốt sang trái hoặc phải trên màn hình.

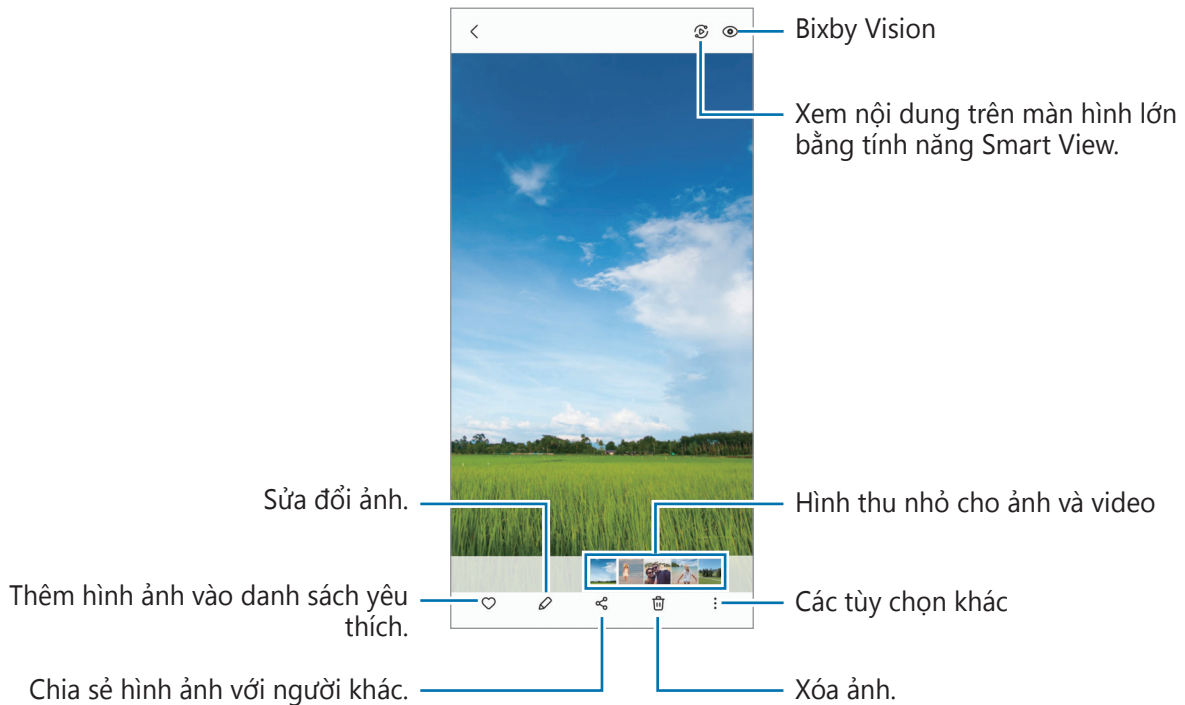

Cắt ảnh được phóng to

- 1 Khởi chạy ứng dụng **Bộ sưu tập** và chọn một ảnh.
- 2 Tách hai ngón tay ra trên vùng bạn muốn lưu và chạm vào . Vùng đã xén sẽ được lưu thành một file.

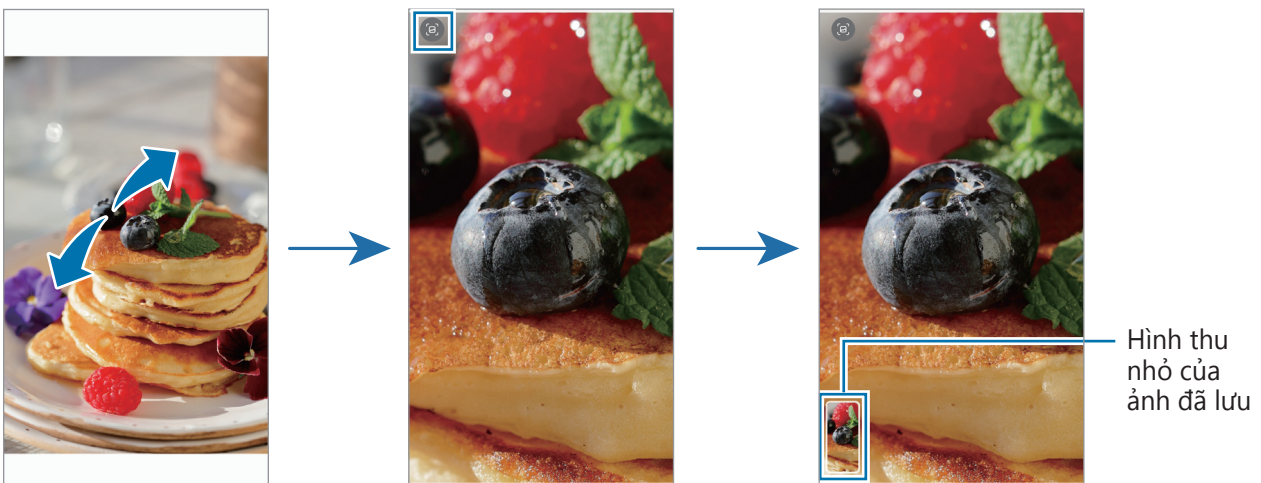

Xem các video

Khởi chạy ứng dụng **Bộ sưu tập** và chọn video để phát. Để xem các file khác, vuốt sang trái hoặc phải trên màn hình.

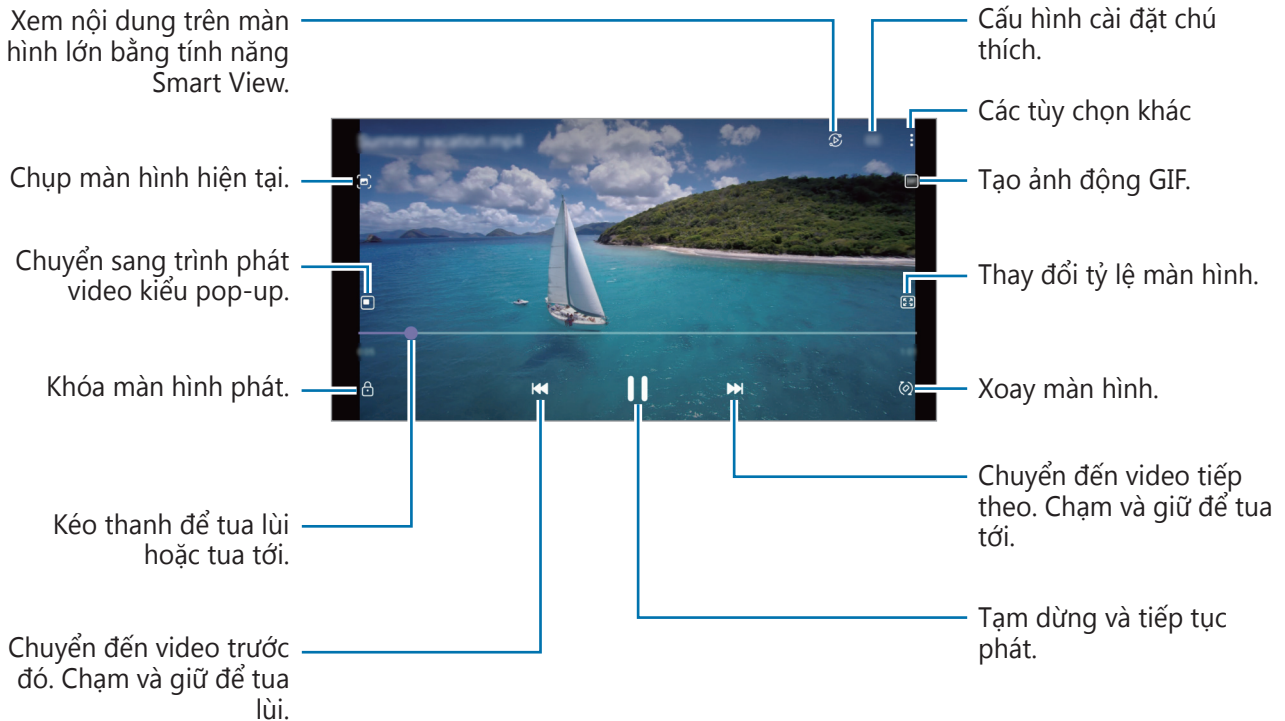

Kéo ngón tay lên hoặc xuống ở phía bên trái của màn hình phát để điều chỉnh độ sáng hoặc kéo ngón tay lên hoặc xuống ở phía bên phải của màn hình phát để điều chỉnh âm lượng.

Để tua lùi hoặc tua tới, vuốt ngón tay sang trái hoặc phải trên màn hình phát.

Album

Tạo album và sắp xếp ảnh và video của bạn.

- 1 Khởi chạy ứng dụng **Bộ sưu tập** và chạm vào **Album** → **Tạo album** để tạo một album.
- 2 Chọn album, chạm vào **Thêm mục**, rồi sao chép hoặc di chuyển ảnh hoặc video bạn muốn.

Câu chuyện

Khi bạn chụp hay lưu lại hình ảnh hoặc video, thiết bị sẽ đọc các tag lưu ngày tháng và địa điểm, sắp xếp ảnh và video rồi tạo ra các câu chuyện.

Khởi chạy ứng dụng **Bộ sưu tập**, chạm vào **Câu chuyện**, rồi chọn một câu chuyện.

Để thêm hoặc xóa ảnh hoặc video, hãy chọn một câu chuyện và chạm vào  → **Thêm** hoặc **Sửa**.

Đồng bộ hình ảnh và video

Khởi chạy ứng dụng **Bộ sưu tập**, nhấn vào  → **Cài đặt** → **Đồng bộ cloud**, rồi làm theo các hướng dẫn trên màn hình để hoàn tất quá trình đồng bộ. Sau đó, ứng dụng **Bộ sưu tập** và cloud sẽ được đồng bộ.

Khi bạn đồng bộ ứng dụng **Bộ sưu tập** với Cloud, ảnh đã chụp và video đã quay cũng sẽ được lưu vào Cloud. Bạn có thể xem ảnh và video đã lưu trên cloud trong ứng dụng **Bộ sưu tập** và từ các thiết bị khác.



Khi bạn kết nối Samsung account của mình với tài khoản Microsoft, bạn có thể đặt dung lượng lưu trữ cloud là Microsoft OneDrive.

Xóa hình ảnh hoặc video

Khởi chạy ứng dụng **Bộ sưu tập**, chạm và giữ ảnh, video hoặc câu chuyện cần xóa, rồi chạm vào **Xóa**.

Sử dụng tính năng thùng rác

Bạn có thể giữ lại hình ảnh và video đã xóa trong thùng rác. File sẽ bị xóa sau một thời gian nhất định.

Khởi chạy ứng dụng **Bộ sưu tập**, chạm vào  → **Cài đặt**, rồi chạm vào công tắc **Thùng rác** để bật.

Để xem file trong thùng rác, khởi chạy ứng dụng **Bộ sưu tập** và chạm vào  → **Thùng rác**.

Khu vực AR

Giới thiệu

Khu vực AR cung cấp các tính năng AR. Bạn có thể chọn một tính năng và ghi lại những hình ảnh hoặc video thú vị.

Khởi chạy Khu vực AR

Sử dụng các phương pháp sau đây để khởi chạy Khu vực AR:



- Khởi chạy ứng dụng **Khu vực AR**.
- Khởi chạy ứng dụng **Máy ảnh** và chạm vào **KHÁC** → **KHU VỰC AR**.

 Một số tính năng có thể không khả dụng tùy theo nhà cung cấp dịch vụ hoặc mẫu máy.

M.ảnh AR Emoji

Tạo AR EMOJI

Tạo một emoji nhìn giống bạn.

- 1 Khởi chạy ứng dụng **Khu vực AR** và chạm vào **M.ảnh AR Emoji** → .
- 2 Căn chỉnh khuôn mặt của bạn trên màn hình, chạm vào  và chụp ảnh hoặc chạm vào **Tạo từ ảnh** để chọn một ảnh.
Nếu bạn chạm vào **Emoji tạo trước**, bạn có thể chọn một emoji và trang trí theo cách của bạn.
- 3 Làm theo hướng dẫn trên màn hình để tạo emoji.

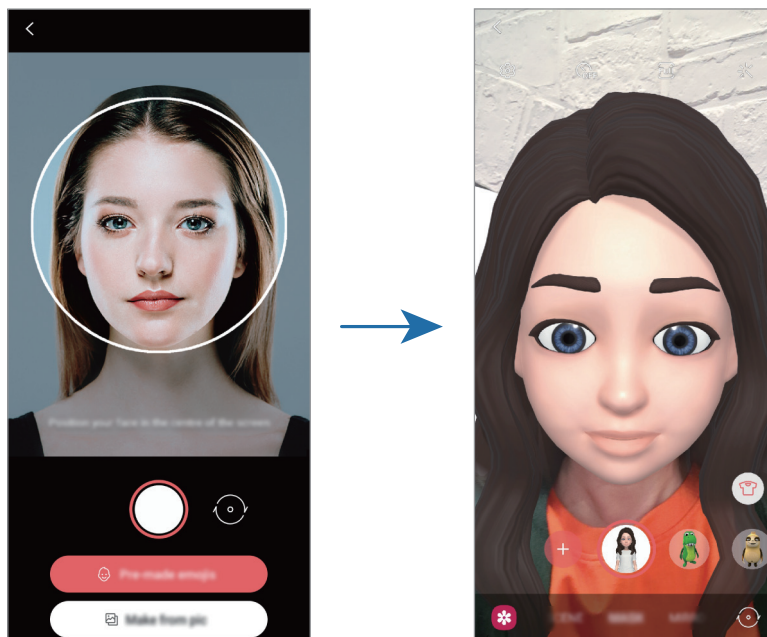

Xóa emoji

Khởi chạy ứng dụng **Khu vực AR** và chạm vào **M.ảnh AR Emoji**. Chạm vào  → **Quản lý emoji**, đánh dấu chọn emoji mà bạn muốn xóa, rồi chạm vào **Xóa**.

Chụp ảnh hoặc quay video với emoji

Tạo ảnh hoặc video vui nhộn với emoji bằng nhiều chế độ chụp khác nhau.

- 1 Khởi chạy ứng dụng **Khu vực AR** và chạm vào **M.ảnh AR Emoji**.
- 2 Chọn emoji và chế độ mà bạn muốn sử dụng. Các chế độ khả dụng có thể khác nhau tùy theo emoji bạn chọn.
 - **CẢNH**: Emoji sẽ bắt chước các biểu cảm của bạn.
 - **MẶT NẠ**: Khuôn mặt của emoji sẽ che khuôn mặt bạn nên trông giống như bạn đang đeo một chiếc mặt nạ.
 - **GƯƠNG**: Emoji sẽ bắt chước chuyển động cơ thể của bạn.
 - **PHÁT**: Emoji sẽ di chuyển trên phong nền thực.

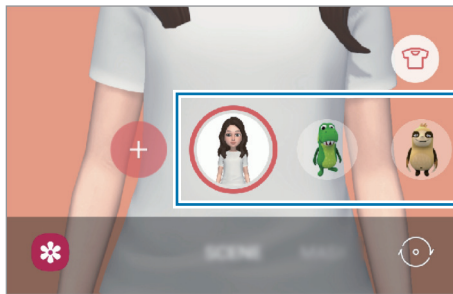

- 3 Chạm vào biểu tượng emoji để chụp ảnh hoặc chạm và giữ biểu tượng này để quay video. Bạn có thể xem và chia sẻ hình ảnh và video mà bạn đã chụp/quay được trong **Bộ sưu tập**.

Sticker AR Emoji

Tạo sticker của riêng bạn bằng các biểu cảm và hành động trên emoji của bạn. Bạn có thể dùng sticker emoji của bạn trong lúc gửi tin nhắn hoặc trên mạng xã hội.

Tạo sticker cho riêng bạn

- 1 Khởi chạy ứng dụng **Khu vực AR** và chạm vào **Sticker AR Emoji**.
- 2 Chạm vào **Tạo sticker t.chính** ở phía dưới cùng màn hình.
- 3 Chỉnh sửa sticker theo ý muốn và chạm vào **Lưu**.
Bạn có thể xem những sticker đã tạo bằng cách chạm vào **Tùy chỉnh**.

Xóa các sticker emoji

Khởi chạy ứng dụng **Khu vực AR** và chạm vào **Sticker AR Emoji** → **Xóa sticker**. Chọn các sticker emoji cần xóa và chạm vào **Xóa**.

Sử dụng sticker emoji của bạn trong lúc trò chuyện

Bạn có thể dùng sticker emoji của bạn trong lúc trò chuyện qua tin nhắn hoặc trên mạng xã hội. Các thao tác dưới đây là ví dụ cho việc sử dụng các sticker emoji của bạn trong ứng dụng **Tin nhắn**.

- 1 Khi soạn tin nhắn trong ứng dụng **Tin nhắn**, chạm vào  trên bàn phím Samsung.
- 2 Chạm vào biểu tượng emoji.
- 3 Chọn một trong các sticker emoji của bạn.
Sticker emoji đó sẽ được chèn vào.

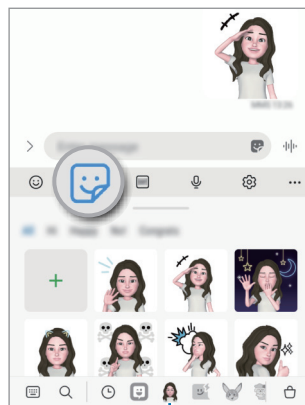

Biểu tượng emoji

Studio AR Emoji

Chỉnh sửa hoặc trang trí emoji của bạn trong Studio AR EMOJI. Bạn cũng có thể tạo trang phục với họa tiết và màu sắc tùy chỉnh cho emoji của bạn.

Khởi chạy ứng dụng **Khu vực AR** và chạm vào **Studio AR Emoji**.



Các tùy chọn khác

Chọn một emoji để chỉnh sửa.

Chỉnh sửa emoji.

Vẽ tay AR

Quay lại những video vui nhộn với chữ viết hay hình vẽ ảo trên khuôn mặt hoặc vị trí bất kỳ. Khi máy ảnh nhận diện khuôn mặt hay khoảng không, những nét vẽ ngẫu hứng trên khuôn mặt sẽ di chuyển theo khuôn mặt trong mỗi chuyển động và những nét vẽ ngẫu hứng trong khoảng không sẽ đứng yên một chỗ ngay cả khi máy ảnh di chuyển.

1 Khởi chạy ứng dụng **Khu vực AR** và chạm vào **Vẽ tay AR**.

Khi máy ảnh nhận diện chủ thể, khu vực nhận diện sẽ hiển thị trên màn hình.

2 Viết hoặc vẽ lên khu vực nhận diện.

- Nếu chuyển sang máy ảnh sau, bạn cũng có thể viết hoặc vẽ bên ngoài khu vực nhận diện.
- Nếu bạn chạm vào  và bắt đầu vẽ ngẫu hứng, bạn có thể ghi hình bản thân đang vẽ ngẫu hứng.

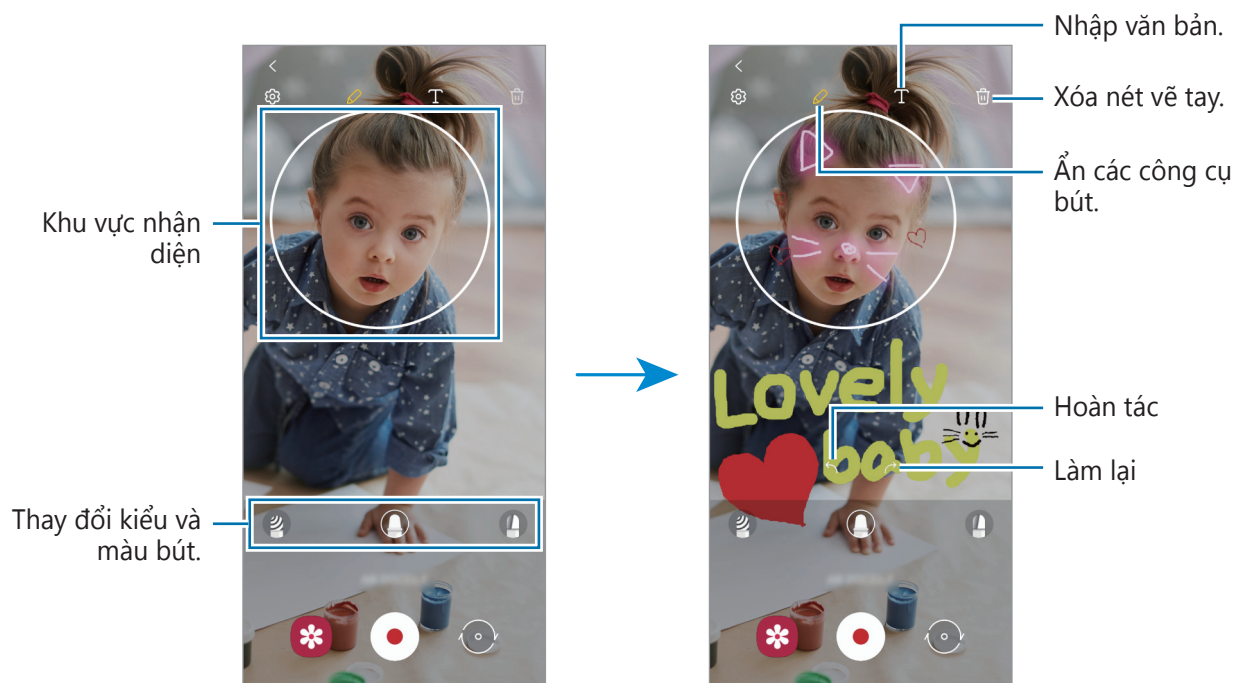

3 Chạm vào để quay video.

4 Chạm vào để dừng quay video.

Bạn có thể xem và chia sẻ các video trong **Bộ sưu tập**.

Deco pic

Chụp ảnh và quay video với nhiều sticker khác nhau.

Khởi chạy ứng dụng **Khu vực AR** và chạm vào **Deco pic**.

Bixby

Giới thiệu

Bixby là một giao diện người dùng giúp bạn dùng thiết bị được thuận tiện hơn.

Bạn có thể nói chuyện với Bixby hoặc gõ văn bản. Bixby sẽ luôn khởi chạy chức năng bạn yêu cầu hoặc hiển thị thông tin bạn muốn. Để biết thêm thông tin, truy cập trang web www.samsung.com/bixby.



Bixby chỉ khả dụng cho một số ngôn ngữ và có thể không khả dụng tùy theo khu vực.

Khởi chạy Bixby

Nhấn và giữ phím Cạnh để khởi chạy Bixby. Trang giới thiệu Bixby sẽ xuất hiện. Sau khi bạn chọn ngôn ngữ để sử dụng với Bixby, đăng nhập vào Samsung account của bạn và hoàn thành bước thiết lập bằng cách làm theo hướng dẫn trên màn hình, màn hình Bixby sẽ xuất hiện.



Sử dụng Bixby

Trong khi đang nhấn và giữ phím Cạnh, hãy nói những gì bạn muốn với Bixby, rồi thả ngón tay ra khỏi phím khi bạn đã nói xong. Ngoài ra, bạn có thể nói "Hi, Bixby" và nói những gì bạn muốn.

Ví dụ, khi đang nhấn và giữ phím Cạnh, hãy nói "How's the weather today?" Thông tin thời tiết sẽ xuất hiện trên màn hình.



Nếu bạn muốn biết thời tiết ngày mai, khi đang nhấn và giữ phím Cạnh, chỉ cần nói "Tomorrow?"

Nếu Bixby hỏi bạn một câu hỏi khi đối thoại, trong lúc nhấn và giữ phím Cạnh, hãy trả lời Bixby. Hoặc chạm vào  và trả lời Bixby.

Nếu bạn đang sử dụng tai nghe hoặc thiết bị âm thanh Bluetooth hoặc bắt đầu trò chuyện bằng cách nói "Hi, Bixby", bạn có thể tiếp tục trò chuyện mà không cần chạm vào biểu tượng. Khởi chạy ứng dụng **Bixby** rồi chạm vào  →  → **Automatic listening** → **Hands-free only**.

Đánh thức Bixby bằng giọng nói của bạn

Bạn có thể bắt đầu trò chuyện với Bixby bằng cách nói "Hi, Bixby". Đăng ký giọng nói của bạn để Bixby phản hồi với giọng nói của bạn khi bạn nói "Hi, Bixby".

- 1 Khởi chạy ứng dụng **Bixby** rồi chạm vào  →  → **Voice wake-up**.
- 2 Chạm vào công tắc **Wake with "Hi, Bixby"** để bật.
- 3 Làm theo hướng dẫn trên màn hình để hoàn thành cài đặt.
Bây giờ bạn có thể nói "Hi, Bixby" và bắt đầu trò chuyện.

Giao tiếp bằng cách gõ văn bản

Nếu giọng nói của bạn không được nhận ra vì môi trường có tiếng ồn hoặc nếu bạn đang ở trong tình huống khó nói chuyện, bạn có thể giao tiếp với Bixby thông qua văn bản.

Khởi chạy ứng dụng **Bixby**, chạm vào  rồi nhập nội dung bạn muốn.

Trong lúc giao tiếp, Bixby cũng sẽ trả lời bạn thông qua văn bản thay vì phản hồi bằng giọng nói.

Bixby Vision

Giới thiệu

Bixby Vision là một dịch vụ cung cấp nhiều tính năng dựa trên nhận dạng hình ảnh. Bạn có thể sử dụng Bixby Vision để tìm thông tin nhanh chóng bằng cách nhận dạng các đối tượng. Sử dụng đa dạng các tính năng hữu ích của Bixby Vision.

-  • Tính năng này có thể không có hoặc bạn có thể không nhận được các kết quả tìm kiếm đúng tùy thuộc vào kích cỡ, định dạng hoặc độ phân giải của ảnh.
- Samsung không chịu trách nhiệm về các thông tin sản phẩm do Bixby Vision cung cấp.

Khởi chạy Bixby Vision





Khởi chạy Bixby Vision bằng một trong các phương pháp sau.

- Trong ứng dụng **Máy ảnh**, chạm vào **KHÁC** trên danh sách chế độ chụp và chạm vào **BIXBY VISION**.
- Trong ứng dụng **Bộ sưu tập**, chọn một ảnh và chạm vào .
- Trong ứng dụng **Internet**, chạm và giữ một hình ảnh rồi chạm vào **Tìm kiếm với Bixby Vision**.
- Nếu bạn đã thêm biểu tượng ứng dụng Bixby Vision vào màn hình Ứng dụng, hãy khởi chạy ứng dụng **Bixby Vision**.

Sử dụng Bixby Vision

1 Khởi chạy Bixby Vision.

2 Chọn một tính năng bạn muốn sử dụng.

-  : Nhận dạng văn bản từ tài liệu hoặc ảnh và dịch văn bản.
-  : Tìm kiếm hình ảnh tương tự với đối tượng đã nhận dạng được và thông tin liên quan trên mạng trực tuyến.
-  : Tìm thông tin về sản phẩm.
-  : Nhận dạng mã QR và xem thông tin.

 Các tính năng khả dụng và kết quả tìm kiếm có thể khác nhau tùy theo khu vực hoặc nhà cung cấp dịch vụ.

Bixby Routines

Giới thiệu

Thêm các hành vi sử dụng lặp lại của bạn làm thói quen và sử dụng thiết bị của bạn thuận tiện hơn. Ví dụ: thói quen 'trước khi ngủ' sẽ thực hiện các thao tác như bật chế độ im lặng và chế độ tối để không gây khó chịu cho mắt và tai của bạn lúc bạn sử dụng thiết bị trước khi ngủ.

Thêm thói quen

- 1 Khởi chạy ứng dụng **Cài đặt** và chạm vào **Tính năng nâng cao** → **Bixby Routines**.
- 2 Trên danh sách **Khám phá**, chọn một thói quen bạn muốn hoặc chạm vào **Thêm I.trình** để thêm thói quen của riêng bạn.
 - Bạn có thể đặt điều kiện và hành động của thói quen trên danh sách **Khám phá**.
 - Nếu bạn muốn cài đặt điều kiện chạy thói quen thành thủ công, chạm vào **Khởi động thủ công**. Tùy chọn này chỉ xuất hiện khi không có điều kiện chạy nào được cài đặt. Khi cửa sổ pop-up xuất hiện, chạm vào **Thêm**. Bạn có thể thêm thói quen vào màn hình Chờ dưới dạng widget và truy cập nhanh thói quen.



Thêm các thói quen được đề xuất

Khi thiết bị của bạn học hỏi cách thức sử dụng của bạn, thiết bị sẽ đề xuất thêm các tính năng hữu ích hoặc được sử dụng thường xuyên như những thói quen.

Khi xuất hiện thông báo đề xuất, chạm vào **Xem tất cả** và thêm đề xuất làm thói quen của riêng bạn.

Sử dụng thói quen

Chạy các thói quen tự động

Các thói quen tự động sẽ tự động chạy khi phát hiện các điều kiện tương ứng.

Chạy các thói quen thủ công

Đối với các thói quen thủ công mà bạn đặt điều kiện chạy là **Khởi động thủ công**, bạn có thể chạy thủ công bằng cách chạm vào phím trên bất cứ lúc nào bạn muốn.

Khởi chạy ứng dụng **Cài đặt** và chạm vào **Tính năng nâng cao** → **Bixby Routines** → **Lịch trình của bạn** và chạm vào  kế bên thói quen bạn muốn chạy. Ngoài ra, bạn cũng có thể chạm vào widget của thói quen trên màn hình Chờ.

Xem các thói quen đang chạy

Các thói quen đang chạy sẽ xuất hiện trên bảng thông báo. Để xem thông tin về thói quen, chạm vào thông báo.

Bạn cũng có thể dừng các thói quen đang chạy một cách nhanh chóng. Trên bảng thông báo, chạm vào  kế bên một thói quen và chạm vào **Dừng**.

Quản lý các thói quen

Khởi chạy ứng dụng **Cài đặt** và chạm vào **Tính năng nâng cao** → **Bixby Routines** → **Lịch trình của bạn**. Các thói quen của bạn sẽ xuất hiện.

Để tắt một thói quen, hãy chạm vào thói quen →  → **Tắt lịch trình này** hoặc chạm vào .

Để xóa hoạt động thường ngày, hãy chạm vào  → **Xóa**, chọn hoạt động thường ngày cần xóa, sau đó chạm vào **Xóa**.

Đa cửa sổ

Giới thiệu

Tính năng đa cửa sổ cho phép bạn chạy hai ứng dụng cùng một lúc trong chế độ xem chia đôi màn hình. Bạn cũng có thể chạy nhiều ứng dụng cùng một lúc trong chế độ xem pop-up.

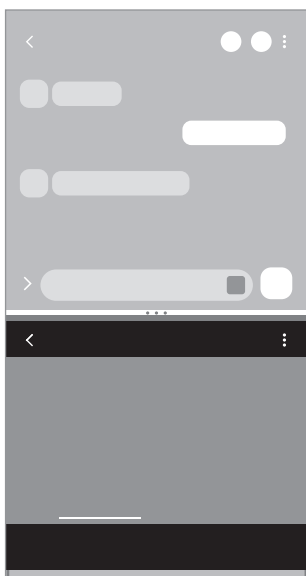

Chế độ xem chia đôi màn hình

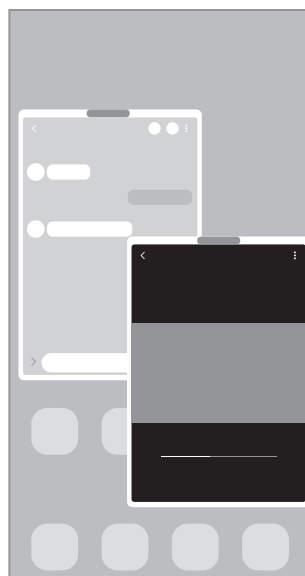

Chế độ xem pop-up

 Một số ứng dụng có thể không hỗ trợ tính năng này.

Chế độ xem chia đôi màn hình



- 1 Chạm vào phím Gần đây để mở danh sách các ứng dụng được sử dụng gần đây.
- 2 Vuốt sang trái hoặc phải, chạm vào biểu tượng của một ứng dụng, rồi chạm vào **Mở ở dạng xem chia đôi màn hình**.
- 3 Trên danh sách ứng dụng, chọn một ứng dụng khác để khởi chạy.

Khởi chạy các ứng dụng từ Bảng ở cạnh

- 1 Trong lúc sử dụng ứng dụng, kéo phím điều khiển Bảng ở cạnh về phía chính giữa màn hình.
- 2 Chạm và giữ một ứng dụng, kéo sang trái rồi thả ứng dụng vào khu vực hiển thị **Thả vào đây để mở**.

Ứng dụng đã chọn sẽ khởi chạy trong chế độ xem chia đôi màn hình.



Bạn có thể cài đặt để khởi chạy ứng dụng trong chế độ xem chia màn hình bằng cách chạm vào một lần. Chạm vào  →  và chạm vào **Chạm** dưới mục **Mở ở dạng xem chia đôi màn hình**. Nếu bạn chạm vào công tắc **Hiển thị ứng dụng gần đây** để bật, bạn có thể khởi chạy những ứng dụng được sử dụng gần đây trong chế độ xem chia màn hình từ Bảng ở cạnh.

Thêm cặp ứng dụng

Thêm hai ứng dụng thường dùng vào Bảng ở cạnh để khởi chạy cùng lúc trong chế độ xem chia màn hình chỉ với một lần chạm.

- 1 Trong chế độ xem chia màn hình, chạm vào các vòng tròn giữa các cửa sổ ứng dụng.
 - 2 Chạm vào .
- Hai ứng dụng bạn đang dùng trong chế độ xem chia màn hình sẽ được lưu vào Bảng ở cạnh dưới dạng cặp ứng dụng.

Điều chỉnh kích thước cửa sổ

Kéo các vòng tròn ở giữa các cửa sổ ứng dụng lên hoặc xuống để điều chỉnh kích thước của các cửa sổ.

Khi bạn kéo các vòng tròn giữa các cửa sổ ứng dụng lên cạnh trên cùng hoặc xuống cạnh dưới cùng của màn hình, cửa sổ sẽ được phóng to.

Chế độ xem pop-up

- 1 Chạm vào phím Gần đây để mở danh sách các ứng dụng được sử dụng gần đây.
- 2 Vuốt sang trái hoặc phải, chạm vào biểu tượng của một ứng dụng, rồi chạm vào **Mở ở dạng xem pop-up**.
Màn hình ứng dụng sẽ xuất hiện trong chế độ xem pop-up.
Nếu bạn chạm vào phím Trang chính khi đang sử dụng cửa sổ pop-up, cửa sổ sẽ bị thu nhỏ và hiển thị dưới dạng biểu tượng ứng dụng. Để sử dụng lại cửa sổ pop-up, chạm vào biểu tượng ứng dụng.

Khởi chạy các ứng dụng từ Bảng ở cạnh

- 1 Kéo phím điều khiển Bảng ở cạnh tới giữa màn hình.
- 2 Chạm và giữ một ứng dụng, kéo sang trái rồi thả ứng dụng vào khu vực hiển thị **Thả vào đây để xem dạng pop-up**.
Ứng dụng đã chọn sẽ khởi chạy trong chế độ xem pop-up.

Di chuyển các cửa sổ pop-up

Để di chuyển cửa sổ pop-up, chạm vào thanh công cụ của một cửa sổ và kéo đến vị trí mới.

Samsung Pay

Giới thiệu

Đăng ký thẻ với Samsung Pay để thực hiện thanh toán trực tuyến và ngoại tuyến nhanh chóng và an toàn.

Bạn có thể xem thêm thông tin như các thẻ hỗ trợ tính năng này tại www.samsung.com/samsung-pay.



- Để thực hiện thanh toán với Samsung Pay, thiết bị có thể cần được kết nối với Wi-Fi hoặc mạng di động, tùy theo khu vực.
- Tính năng này có thể không khả dụng tùy theo nhà cung cấp dịch vụ hoặc mẫu máy.
- Các quy trình thiết lập ban đầu và đăng ký thẻ có thể khác nhau tùy theo nhà cung cấp dịch vụ hoặc mẫu máy.

Thiết lập Samsung Pay

Khi bạn chạy ứng dụng này lần đầu hoặc khởi động lại ứng dụng sau khi tiến hành cài đặt lại dữ liệu, hãy làm theo các hướng dẫn trên màn hình để hoàn thành thiết lập ban đầu.

- 1 Khởi chạy ứng dụng **Samsung Pay**.
- 2 Đăng nhập vào Samsung account của bạn, đọc và đồng ý với các điều khoản và điều kiện.
- 3 Đăng ký vân tay hoặc mã PIN của bạn để sử dụng khi thực hiện các thanh toán.
PIN này sẽ được sử dụng để xác minh các hành động khác nhau trong Samsung Pay, chẳng hạn như thực hiện thanh toán và mở khóa ứng dụng.

Đăng ký thẻ

Khởi chạy ứng dụng **Samsung Pay**, rồi làm theo hướng dẫn trên màn hình để hoàn thành đăng ký thẻ của bạn.

Thực hiện thanh toán

- 1 Chạm và giữ ảnh của thẻ ở cuối màn hình và kéo lên phía trên. Một cách khác là khởi chạy ứng dụng **Samsung Pay**. Sau đó, trên danh sách thẻ, vuốt sang trái hoặc phải và chọn thẻ để sử dụng.

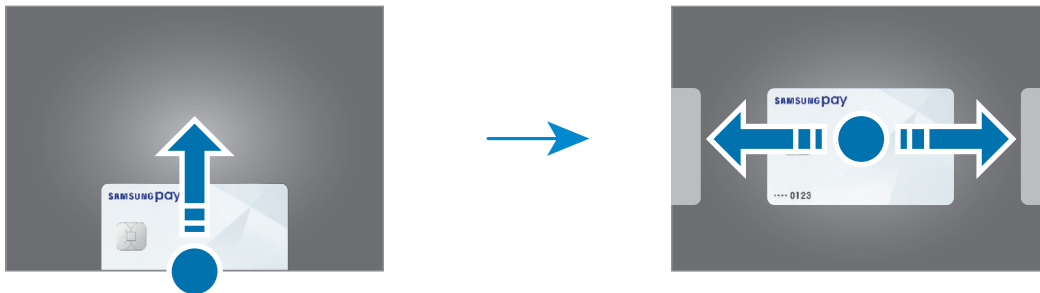

- 2 Quét vân tay của bạn hoặc nhập mã PIN thanh toán mà bạn đã đặt.

- 3 Để mặt sau của thiết bị chạm vào đầu đọc thẻ.

Khi đầu đọc thẻ nhận dạng thông tin thẻ, thanh toán sẽ được xử lý.



- Thanh toán có thể không được xử lý, tùy thuộc vào kết nối mạng của bạn.
- Phương pháp xác minh thanh toán có thể thay đổi tùy theo đầu đọc thẻ.

Hủy thanh toán

Bạn có thể hủy thanh toán bằng cách đi đến nơi bạn đã thực hiện thanh toán đó.

Trên danh sách thẻ, vuốt sang trái hoặc phải để chọn thẻ bạn đã sử dụng. Làm theo hướng dẫn trên màn hình để hoàn thành hủy thanh toán.

Samsung Health

Giới thiệu

Samsung Health giúp bạn quản lý vóc dáng và sức khỏe của mình. Đặt ra các mục tiêu sức khỏe, kiểm tra sự tiến bộ của bạn và theo dõi vóc dáng và sức khỏe tổng thể của bạn. Bạn cũng có thể so sánh số bước đi đếm được của bạn với những người dùng Samsung Health khác và xem các gợi ý sức khỏe.

Để biết thêm thông tin, truy cập trang web www.samsung.com/samsung-health.

Sử dụng Samsung Health

Khởi chạy ứng dụng **Samsung Health**. Khi bạn chạy ứng dụng này lần đầu hoặc khởi động lại ứng dụng sau khi tiến hành cài đặt lại dữ liệu, hãy làm theo các hướng dẫn trên màn hình để hoàn thành thiết lập.

Để chỉnh sửa các mục trên màn hình chờ Samsung Health, chạm vào **Quản lý mục** ở cuối danh sách trình theo dõi.

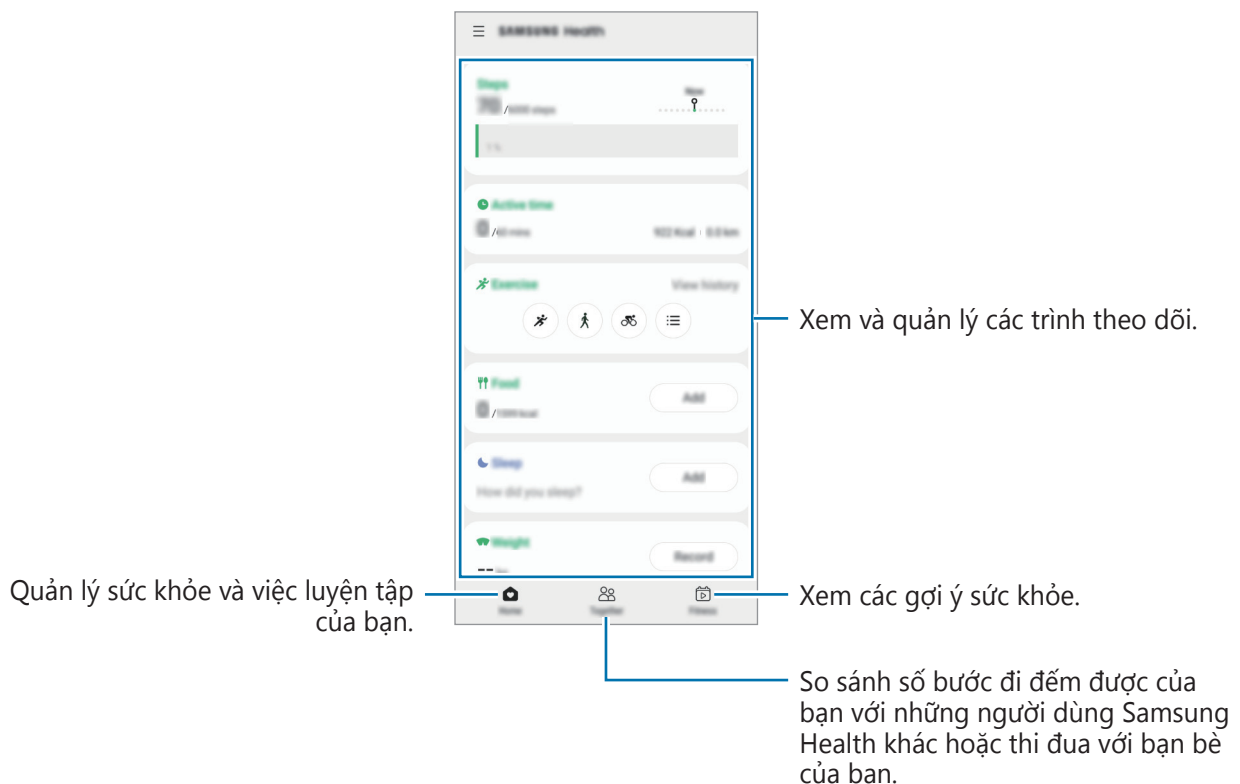



- Một số tính năng có thể không có tùy theo khu vực.
- Nếu bạn sử dụng trình theo dõi bước đi trong khi di chuyển bằng xe hơi hoặc tàu, độ rung có thể ảnh hưởng tới số bước đi của bạn.

Samsung Notes

Tạo ghi chú bằng cách nhập văn bản bằng bàn phím hoặc viết tay hay vẽ trên màn hình. Bạn cũng chèn được hình ảnh hoặc đoạn ghi âm giọng nói vào ghi chú.

Tạo các ghi chú

- 1 Khởi chạy ứng dụng **Samsung Notes**, chạm vào , rồi tạo một ghi chú.
Bạn có thể thay đổi phương pháp nhập liệu bằng cách chạm vào  hoặc .

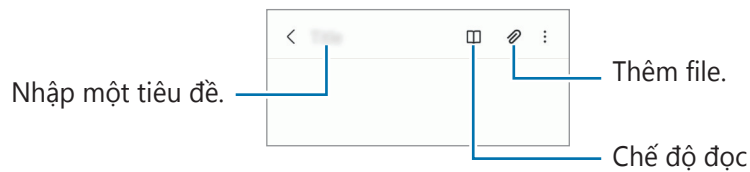

- 2 Khi bạn soạn ghi chú xong, chạm vào phím Trở về để lưu.
Nếu bạn muốn lưu ghi chú dưới định dạng file khác, chạm vào  → **Lưu làm file**.

Xóa ghi chú

Chạm và giữ một ghi chú để xóa và chạm vào **Xóa**.

Samsung Members

Samsung Members mang lại các dịch vụ hỗ trợ cho khách hàng như chẩn đoán vấn đề thiết bị và cho phép người dùng gửi về các báo cáo lỗi và câu hỏi. Bạn cũng có thể chia sẻ thông tin với những người khác trong cộng đồng người dùng Galaxy hoặc xem các tin và gợi ý mới nhất. **Samsung Members** có thể giúp giải quyết bất kỳ vấn đề nào bạn có thể gặp phải trong lúc sử dụng thiết bị.

Galaxy Shop

Truy cập trang web của Samsung và xem các thông tin khác nhau liên quan đến sản phẩm.

Khởi chạy ứng dụng **Galaxy Shop**.

Galaxy Wearable

Galaxy Wearable là một ứng dụng cho phép bạn quản lý các thiết bị đeo trên người. Khi bạn kết nối thiết bị của bạn với thiết bị đeo trên người, bạn có thể tùy chỉnh các cài đặt và ứng dụng của thiết bị đeo trên người.



Khởi chạy ứng dụng **Galaxy Wearable**.

Chạm vào **Bắt đầu** để kết nối thiết bị với thiết bị đeo trên người. Làm theo hướng dẫn trên màn hình để hoàn thành cài đặt. Tham khảo sách hướng dẫn sử dụng thiết bị đeo trên người để biết thêm thông tin về cách kết nối và sử dụng thiết bị đeo trên người với thiết bị của bạn.

Lịch



Quản lý kế hoạch của bạn bằng cách nhập các sự kiện sắp tới trong lịch của bạn.

Tạo sự kiện

- 1 Khởi chạy ứng dụng **Lịch**, chạm vào  hoặc chạm hai lần vào một ngày.
Nếu đã có các sự kiện và nhiệm vụ được lưu vào ngày này rồi, hãy chạm vào ngày này và chạm vào .
- 2 Nhập chi tiết sự kiện và chạm vào **Lưu**.

Đồng bộ các sự kiện với các tài khoản của bạn

- 1 Khởi chạy ứng dụng **Cài đặt**, chạm vào **Tài khoản và sao lưu** → **Quản lý tài khoản**, rồi chọn tài khoản để đồng bộ.
- 2 Chạm vào **Đồng bộ tài khoản** và chạm vào công tắc **Lịch** để bật.

Để thêm tài khoản đồng bộ, khởi chạy ứng dụng **Lịch** và chạm vào  →  → **Thêm tài khoản**. Sau đó, chọn một tài khoản cần đồng bộ và đăng nhập. Khi một tài khoản được thêm vào, một vòng tròn xanh dương sẽ hiển thị cạnh tên tài khoản đó.



Reminder

Đăng ký các mục cần làm dưới dạng nhắc nhở và nhận thông báo theo các điều kiện bạn đặt.



- Để nhận được thông báo chính xác hơn hãy kết nối với một mạng Wi-Fi hoặc di động.
- Để sử dụng lời nhắc nhở theo địa điểm, tính năng GPS phải được bật. Tính năng lời nhắc nhở theo địa điểm có thể không khả dụng tùy theo kiểu máy.

Khởi chạy Reminder

Khởi chạy ứng dụng **Lịch** rồi chạm vào  → **Reminder**. Màn hình Reminder sẽ xuất hiện và biểu tượng ứng dụng Reminder () sẽ được thêm vào màn hình Ứng dụng.

Tạo nhắc nhở

- 1 Khởi chạy ứng dụng **Reminder**.
- 2 Chạm vào **Viết nhắc nhở** hoặc **+**, nhập thông tin chi tiết, rồi chạm vào **Lưu**.

Hoàn thành nhắc nhở

Trên danh sách nhắc nhở, chọn một nhắc nhở và chạm vào **Hoàn tất**.

Khôi phục nhắc nhở

Khôi phục các nhắc nhở đã được hoàn thành.

- 1 Trên danh sách nhắc nhở, chạm vào  → **Đã hoàn tất**.
- 2 Chọn một thể loại và chạm vào **Sửa**.
- 3 Đánh dấu chọn các mục để khôi phục và chạm vào **Kh.phục**.
Các nhắc nhở sẽ được thêm vào danh sách nhắc nhở và bạn sẽ được nhắc nhở lại.

Xóa nhắc nhở

Để xóa một nhắc nhở, chọn nhắc nhở đó và chạm vào **Xóa**. Để xóa nhiều nhắc nhở, chạm và giữ một nhắc nhở, đánh dấu chọn nhắc nhở muốn xóa, rồi chạm vào **Xóa**.

Radio

Khởi chạy ứng dụng **Radio**.

Trước khi sử dụng ứng dụng này, bạn phải kết nối với tai nghe dùng làm ăng-ten cho radio.

FM radio sẽ tự động dò và lưu các kênh được tìm thấy trong lần chạy đầu tiên.



 Ứng dụng này có thể không khả dụng tùy theo nhà cung cấp dịch vụ hoặc mẫu máy.



Phát qua loa ngoài

Bạn có thể nghe radio qua loa ngoài thay vì phải kết nối với tai nghe.

Chạm vào  → **Phát ra loa.**

Máy ghi âm

Ghi âm hoặc phát các bản ghi âm giọng nói.

- 1 Khởi chạy ứng dụng **Máy ghi âm**.
- 2 Chạm vào  để bắt đầu ghi âm. Nói vào micro.
 - Chạm vào  để tạm dừng ghi âm.
 - Trong khi đang ghi âm giọng nói, chạm vào **ĐÁNH DẤU** để đánh dấu.
- 3 Chạm vào  để hoàn tất ghi âm.
- 4 Nhập tên file và chạm vào **Lưu**.

Thay đổi chế độ ghi âm

Chọn một chế độ ở phần đầu của màn hình ghi âm giọng nói.

- **Chuẩn:** Đây là chế độ ghi thông thường.
- **G.nói sang v.bản:** Thiết bị ghi lại giọng nói của bạn và đồng thời chuyển đổi nó thành văn bản trên màn hình. Để có các kết quả tốt nhất, hãy giữ thiết bị gần miệng của bạn, nói to và rõ ràng ở một nơi yên tĩnh.
 -  Nếu ngôn ngữ của hệ thống ghi nhớ thoại không khớp với ngôn ngữ mà bạn đang nói, thiết bị sẽ không nhận ra được giọng nói của bạn. Trước khi sử dụng tính năng này, chạm vào ngôn ngữ hiện tại để cài đặt ngôn ngữ cho hệ thống ghi nhớ thoại.

File của bạn

Truy cập và quản lý các file khác nhau được lưu trữ trong thiết bị.

Khởi chạy ứng dụng **File của bạn**.

Để kiểm tra dữ liệu không cần thiết và giải phóng bộ nhớ của thiết bị, chạm vào **Phân tích bộ nhớ**.

Để tìm file hoặc thư mục, chạm vào **Q**.

Đồng hồ





Đặt chuông báo, kiểm tra giờ hiện tại tại nhiều thành phố trên thế giới, giờ và sự kiện hoặc đặt một khoảng thời gian cụ thể.

Khởi chạy ứng dụng **Đồng hồ**.

Máy tính

Thực hiện các phép tính đơn giản hoặc phức tạp.

Khởi chạy ứng dụng **Máy tính**.

-  : Xem lịch sử tính toán. Để xóa lịch sử, chạm vào **Xóa nhật ký**. Để đóng lịch sử tính toán, chạm vào .
-  : Sử dụng công cụ đổi đơn vị. Bạn có thể chuyển đổi các giá trị đa dạng như diện tích, độ dài hoặc nhiệt độ sang các đơn vị khác.
-  : Hiển thị máy tính khoa học.

Game Launcher

Game Launcher nhóm các trò chơi bạn đã tải xuống từ **CH Play** và **Galaxy Store** vào một nơi để dễ dàng truy cập. Bạn có thể cài đặt thiết bị thành chế độ trò chơi để chơi trò chơi dễ dàng hơn.

Khởi chạy ứng dụng **Game Launcher** và chọn trò chơi bạn muốn.



- Nếu **Game Launcher** không xuất hiện, khởi chạy ứng dụng **Cài đặt**, chạm vào **Tính năng nâng cao**, rồi chạm vào công tắc **Game Launcher** để bật.
- Trò chơi bạn đã tải xuống từ **CH Play** và **Galaxy Store** sẽ tự động hiển thị trên màn hình Game Launcher. Nếu không thấy các trò chơi, kéo bảng Thư viện lên trên và chạm vào **Thêm ứng dụng**.

Xóa trò chơi khỏi Game Launcher

Kéo bảng Thư viện lên trên, chạm và giữ một trò chơi, rồi chạm vào **Xóa khỏi Game Launcher**.

Thay đổi chế độ hiệu năng

Bạn có thể thay đổi chế độ hiệu năng trò chơi.

Khởi chạy ứng dụng **Game Launcher**, chạm vào  → **Hiệu suất trò chơi** → **Hiệu suất trò chơi**, rồi chọn chế độ bạn muốn.

- **Tập trung hiệu suất:** Chế độ này tập trung mang lại hiệu suất cao nhất khi bạn chơi trò chơi.
- **Cân bằng:** Chế độ này giúp cân bằng giữa hiệu suất và thời gian sử dụng pin.
- **Tập trung t.kiệm pin:** Chế độ này giúp tiết kiệm pin khi bạn chơi trò chơi.







Hiệu suất pin có thể khác nhau theo trò chơi.

Game Booster

Game Booster cho phép bạn chơi trò chơi trong điều kiện tốt hơn. Bạn có thể sử dụng Game Booster trong khi chơi trò chơi.

Để mở bảng điều khiển Game Booster trong khi chơi game, chạm vào  trên thanh điều hướng. Nếu thanh điều hướng đang bị ẩn, kéo từ cạnh dưới màn hình lên để hiển thị. Nếu bạn đã cài đặt thanh điều hướng để sử dụng **Thao tác vuốt**, mở bảng thông báo và chạm vào **Hãy chạm để mở Game Booster**.

-  : Cấu hình các cài đặt cho Game Booster.
 - **Chế độ Ưu tiên**: Đặt thiết bị để chặn cuộc gọi đến và tắt cả các thông báo ngoại trừ báo thức để tránh tình trạng trò chơi của bạn bị gián đoạn.
 - **Giám sát nhiệt độ / Giám sát bộ nhớ**: Cài đặt thiết bị tự động điều chỉnh các cài đặt để thiết bị không bị quá nóng và dừng các ứng dụng đang chạy ngầm để quản lý bộ nhớ tốt hơn.
 - **Khóa phím điều hướng**: Ấn các phím trên thanh điều hướng. Để hiển thị các phím, chạm vào  trên thanh điều hướng.
 - **Khóa cảm ứng màn hình**: Khóa màn hình cảm ứng khi trò chơi đang chạy. Để mở khóa màn hình cảm ứng, kéo biểu tượng hình khóa theo bất kỳ hướng nào.
 - **Ảnh chụp màn hình**: Chụp ảnh màn hình.
-  • Bạn có thể cài đặt để mở bảng điều khiển Game Booster từ thanh điều hướng trong khi thanh điều hướng đang được cài đặt là **Thao tác vuốt**. Trên bảng điều khiển Game Booster, chạm vào  → **Chặn trong khi chơi trò chơi** và chạm vào công tắc **Cử chỉ dẫn hướng** để bật.
- Các tùy chọn khả dụng có thể khác nhau tùy vào trò chơi.

Khởi chạy các ứng dụng trong cửa sổ pop-up trong khi chơi game

Bạn có thể khởi chạy các ứng dụng trong cửa sổ pop-up trong khi chơi game.

Chạm vào  và chọn một ứng dụng từ danh sách ứng dụng.

Samsung Kids

Bạn có thể giới hạn quyền truy cập của trẻ vào một số ứng dụng, cài đặt thời gian sử dụng và cấu hình các cài đặt để tạo ra một môi trường vui vẻ và lành mạnh cho trẻ khi chúng sử dụng thiết bị.

Mở bảng thông báo, vuốt dọc xuống, rồi chạm vào  (**Samsung Kids**) để bật. Màn hình Samsung Kids sẽ xuất hiện. Khi bạn khởi chạy Samsung Kids lần đầu hoặc sau khi tiến hành cài đặt lại dữ liệu, hãy làm theo các hướng dẫn trên màn hình để hoàn thành thiết lập.

Trên màn hình Samsung Kids, chọn ứng dụng bạn muốn sử dụng.

 Phương pháp khóa màn hình đã cài đặt trước hay mã PIN đã tạo sẽ được sử dụng khi bật tính năng **Kiểm soát truy cập** hoặc khi đóng Samsung Kids.

Sử dụng các tính năng kiểm soát của phụ huynh

Bạn có thể cấu hình các cài đặt cho Samsung Kids và xem lịch sử sử dụng.

Trên màn hình Samsung Kids, chạm vào  → **Kiểm soát truy cập** và nhập mã mở khóa của bạn.

Đóng Samsung Kids

Để đóng Samsung Kids, chạm vào phím Trở về hoặc chạm vào  → **Đóng Samsung Kids**, rồi nhập mã mở khóa của bạn.

SmartThings

Điều khiển và quản lý các thiết bị thông minh và các sản phẩm Internet of Things (IoT) bằng điện thoại thông minh của bạn.

Để xem thêm thông tin, khởi chạy ứng dụng **SmartThings** và chạm vào  → **Cách sử dụng**.

1 Khởi chạy ứng dụng **SmartThings**.

2 Chạm vào  → **Thiết bị**.

3 Chọn một thiết bị và kết nối với thiết bị bằng cách làm theo hướng dẫn trên màn hình.

-  • Các phương pháp kết nối có thể thay đổi tùy theo kiểu thiết bị được kết nối hoặc nội dung được chia sẻ.
- Các thiết bị bạn kết nối được sẽ có thể khác nhau tùy theo khu vực. Các tính năng sẵn có có thể khác nhau tùy thuộc vào thiết bị được kết nối.
 - Lỗi hoặc trục trặc của riêng các thiết bị được kết nối hoặc lỗi khác sẽ không được Samsung bảo hành. Khi lỗi hoặc trục trặc xảy ra trên các thiết bị được kết nối, hãy liên hệ với nhà sản xuất của thiết bị đó.

Chia sẻ nội dung

Chia sẻ nội dung bằng nhiều tùy chọn chia sẻ khác nhau. Thao tác sau là một ví dụ về việc chia sẻ hình ảnh.

1 Khởi chạy ứng dụng **Bộ sưu tập** và chọn một ảnh.

2 Chạm vào  và chọn phương pháp chia sẻ bạn muốn.

 Bạn có thể phải trả thêm phí khi chia sẻ file qua mạng di động.

Chia sẻ nhanh

Chia sẻ nội dung với các thiết bị ở gần.

Chia sẻ nội dung với các thiết bị ở gần qua Wi-Fi Direct hoặc Bluetooth hay với thiết bị có hỗ trợ SmartThings.

1 Khởi chạy ứng dụng **Bộ sưu tập** và chọn một ảnh.

2 Trên thiết bị kia, mở bảng thông báo, vuốt dọc xuống, rồi chạm vào  (**Chia sẻ nhanh**) để bật.

3 Chạm vào  → **Chia sẻ nhanh** và chọn một thiết bị để truyền ảnh tới.

4 Chấp nhận yêu cầu truyền file trên thiết bị còn lại.

 Tính năng này không hỗ trợ chia sẻ video đến TV hoặc các thiết bị có hỗ trợ SmartThings. Để xem video trên TV, hãy sử dụng tính năng Smart View.

Cài đặt đối tượng tìm được thiết bị của bạn

Cài đặt đối tượng được phép tìm thấy và gửi dữ liệu sang thiết bị của bạn.

1 Mở bảng thông báo, vuốt dọc xuống, rồi chạm vào  (**Chia sẻ nhanh**) để bật.

2 Chạm và giữ  (**Chia sẻ nhanh**).

Màn hình cài đặt Chia sẻ nhanh sẽ xuất hiện.

3 Chọn một tùy chọn.

- **Chỉ danh bạ:** Chỉ cho phép danh bạ của bạn chia sẻ với thiết bị của bạn.
- **Mọi người:** Cho phép bất kỳ thiết bị nào ở gần đó chia sẻ với thiết bị của bạn.

Link Sharing

Chia sẻ các file lớn. Tải file lên server lưu trữ Samsung và chia sẻ với người khác qua liên kết web.

- 1 Khởi chạy ứng dụng **Bộ sưu tập** và chọn một ảnh.
- 2 Chạm vào  → **Link Sharing**.
Liên kết đến bức ảnh sẽ được khởi tạo.
- 3 Chọn một tùy chọn chia sẻ.

Music Share

Giới thiệu

Tính năng Music Share giúp bạn chia sẻ loa Bluetooth đã kết nối sẵn với thiết bị của bạn cho người khác. Bạn cũng có thể nghe cùng một bản nhạc trên Galaxy Buds của bạn và Galaxy Buds của một người khác.

Tính năng này chỉ có trên các thiết bị hỗ trợ tính năng Music Share.

Chia sẻ loa Bluetooth



Bạn có thể nghe nhạc trên điện thoại thông minh của bạn và điện thoại thông minh của bạn bè thông qua loa Bluetooth của bạn.

- 1 Đảm bảo rằng điện thoại thông minh và loa Bluetooth của bạn được kết nối.
Tham khảo [Kết nối với thiết bị Bluetooth khác](#) để xem cách kết nối.
- 2 Trên điện thoại thông minh của bạn, mở bảng thông báo, vuốt dọc xuống, rồi kiểm tra xem  (**Music Share**) đã được bật chưa.
Bạn có thể sử dụng các tính năng bổ sung, chẳng hạn như cài đặt người bạn muốn chia sẻ thiết bị, bằng cách chạm và giữ  (**Music Share**).
- 3 Trên điện thoại thông minh của bạn bè, chọn loa của bạn từ danh sách các thiết bị Bluetooth.
- 4 Trên điện thoại thông minh của bạn, chấp nhận yêu cầu kết nối.
Loa của bạn sẽ được chia sẻ.
Khi bạn phát nhạc qua điện thoại thông minh của bạn bè, nhạc đang phát qua điện thoại thông minh của bạn sẽ bị tạm dừng.

Cùng nghe nhạc bằng Galaxy Buds

Bạn có thể cùng nghe nhạc trên điện thoại thông minh của bạn thông qua Buds của bạn và Buds của bạn bè.

Tính năng này chỉ được hỗ trợ trên Galaxy Buds, Galaxy Buds Plus và Galaxy Buds Live.

- 1 Đảm bảo rằng điện thoại thông minh và cặp tai nghe Buds được kết nối với nhau.
Tham khảo [Kết nối với thiết bị Bluetooth khác](#) để xem cách kết nối.
- 2 Trên điện thoại thông minh của bạn bè, mở bảng thông báo, vuốt dọc xuống, rồi chạm vào  (**Music Share**) để bật.
Bạn có thể sử dụng các tính năng bổ sung, chẳng hạn như cài đặt người bạn muốn chia sẻ thiết bị, bằng cách chạm và giữ  (**Music Share**).
- 3 Trên điện thoại thông minh của bạn, mở bảng thông báo và chạm vào **Media**.
- 4 Chạm vào  và chọn Buds của bạn bè từ danh sách các thiết bị dò tìm được.
- 5 Trên điện thoại thông minh của bạn bè, chấp nhận yêu cầu kết nối.
- 6 Trên điện thoại thông minh của bạn, đánh dấu chọn Buds của bạn và Buds của bạn bè trên danh sách đầu ra âm thanh.
Khi phát nhạc bằng điện thoại thông minh của bạn, bạn có thể cùng nghe thông qua cả hai Buds.



Smart View

Xem nội dung hiển thị trên thiết bị của bạn trên một màn hình lớn bằng cách kết nối thiết bị với TV hoặc màn hình được bật chức năng chiếu màn hình.

1 Mở bảng thông báo, vuốt dọc xuống, rồi chạm vào  (**Smart View**).

2 Chọn thiết bị để phản chiếu màn hình thiết bị của bạn hoặc hiển thị nội dung.

 Khi bạn phát video qua Smart View, độ phân giải có thể khác nhau tùy theo mẫu TV.

Liên kết với Windows

Bạn có thể kết nối thiết bị của bạn với một máy tính chạy Windows để truy cập tức thì vào dữ liệu của thiết bị của bạn, chẳng hạn như ảnh hoặc tin nhắn, trên máy tính.

Khi có cuộc gọi hoặc tin nhắn, bạn có thể nhận được cuộc gọi và tin nhắn trên máy tính.

-  • Tính năng này chỉ khả dụng cho Windows 10 phiên bản 1803 trở lên và được khuyến nghị dùng với phiên bản mới nhất để sử dụng trọn vẹn tính năng này.
- Bạn phải có tài khoản Microsoft để sử dụng tính năng này. Khi bạn tạo tài khoản Microsoft, bạn có thể đăng nhập vào tất cả các thiết bị và dịch vụ Microsoft, chẳng hạn như các chương trình Microsoft Office và Windows 10.

Kết nối với máy tính

1 Khởi chạy ứng dụng **Cài đặt** và chạm vào **Tính năng nâng cao** → **Liên kết với Windows**.

2 Làm theo hướng dẫn trên màn hình để hoàn tất kết nối.

 Để biết thông tin chi tiết, truy cập trang web <https://aka.ms/setuptw>.

Xem dữ liệu và thông báo từ thiết bị của bạn trên máy tính

Khởi chạy ứng dụng **Điện thoại của bạn** trên máy tính và chọn một danh mục bạn muốn.

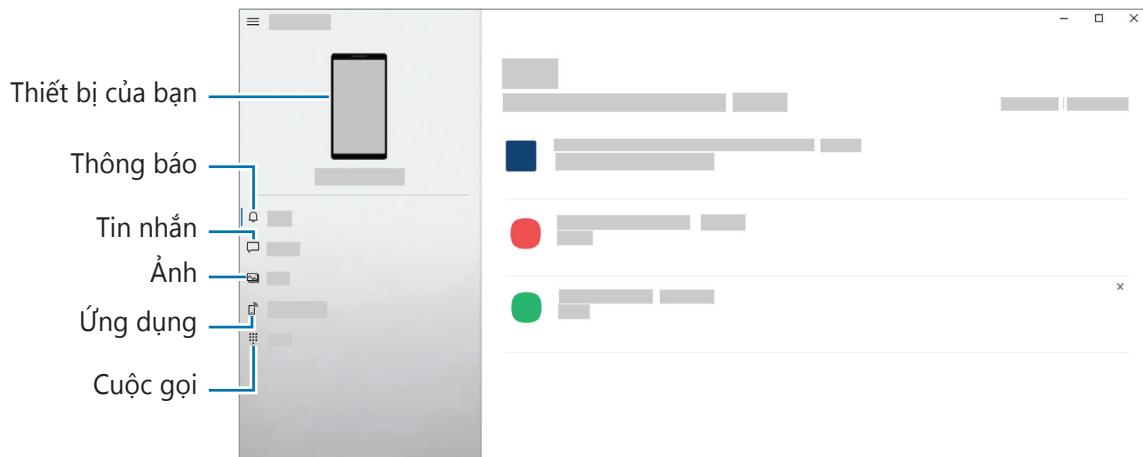

 Các tính năng và menu khả dụng có thể thay đổi tùy vào phiên bản phần mềm hoặc mẫu máy.

Samsung Global Goals

Mục tiêu Toàn cầu do Đại Hội Đồng Liên Hiệp Quốc thiết lập vào năm 2015 bao gồm các mục tiêu nhằm xây dựng một xã hội bền vững. Những mục tiêu này có sức mạnh chấm dứt đói nghèo, đấu tranh chống bất bình đẳng và ngăn chặn biến đổi khí hậu.

Với các Mục tiêu Toàn cầu của Samsung, hãy tìm hiểu thêm về các mục tiêu toàn cầu và tham gia vào phong trào vì một tương lai tốt đẹp hơn.

Các ứng dụng Google

Google cung cấp các ứng dụng giải trí, mạng xã hội và kinh doanh. Bạn có thể cần một tài khoản Google để truy cập một số ứng dụng.

Để xem thêm thông tin về ứng dụng, truy cập menu trợ giúp của mỗi ứng dụng.

- **Chrome:** Tìm kiếm thông tin và duyệt trang web.
- **Gmail:** Gửi hoặc nhận email qua dịch vụ Google Mail.
- **Maps:** Tìm vị trí của bạn trên bản đồ, tìm bản đồ thế giới và xem thông tin địa điểm của nhiều nơi quanh bạn.
- **YT Music:** Thưởng thức nhiều bài hát và video khác nhau được cung cấp bởi YouTube Music. Bạn cũng có thể xem các bộ sưu tập nhạc được lưu trên thiết bị của bạn và phát chúng.
- **Play Phim:** Mua hoặc thuê các video như phim và chương trình TV từ **CH Play**.
- **Drive:** Lưu nội dung trên cloud, truy cập từ bất kỳ đâu và chia sẻ với người khác.
- **YouTube:** Xem hoặc tạo video và chia sẻ với người khác.
- **Photos:** Tìm kiếm, quản lý và chỉnh sửa tất cả ảnh và video từ nhiều nguồn khác ở cùng một nơi.
- **Google:** Tìm kiếm nhanh các mục trên Internet hoặc thiết bị của bạn.
- **Duo:** Thực hiện cuộc gọi đơn giản.
- **Tin nhắn:** Gửi và nhận tin nhắn trên thiết bị hoặc máy tính của bạn, đồng thời chia sẻ nhiều nội dung khác nhau, chẳng hạn như hình ảnh và video.



Một số ứng dụng có thể không khả dụng tùy theo nhà cung cấp dịch vụ hoặc mẫu máy.

Cài đặt

Giới thiệu

Tùy chỉnh cài đặt thiết bị.

Khởi chạy ứng dụng **Cài đặt**.

Để tìm kiếm các cài đặt bằng cách nhập các từ khóa, chạm vào **Q**.

Samsung account

Đăng nhập vào Samsung account của bạn và quản lý.

Trên màn hình Cài đặt, chạm vào **Samsung account**.

Kết nối

Tùy chọn

Thay đổi cài đặt cho các kết nối khác nhau như tính năng Wi-Fi và Bluetooth.

Trên màn hình Cài đặt, chạm vào **Kết nối**.

- **Wi-Fi:** Bật tính năng Wi-Fi để kết nối với mạng Wi-Fi và truy cập mạng Internet hoặc các thiết bị mạng khác. Hãy xem [Wi-Fi](#) để biết thêm thông tin.
- **Bluetooth:** Sử dụng Bluetooth để trao đổi dữ liệu hoặc các file media với thiết bị hỗ trợ Bluetooth khác. Hãy xem [Bluetooth](#) để biết thêm thông tin.
- **NFC và thanh toán không tiếp xúc:** Cài đặt thiết bị để cho phép bạn đọc được các tag bằng công nghệ giao tiếp tầm gần (NFC) có chứa thông tin về sản phẩm. Bạn cũng có thể sử dụng tính năng này để thực hiện thanh toán và mua vé đi lại hoặc các sự kiện sau khi tải về các ứng dụng yêu cầu. Tham khảo [NFC và thanh toán không tiếp xúc](#) để biết thêm thông tin.
- **Chế độ Máy bay:** Cài đặt thiết bị để tắt tất cả các chức năng không dây trên thiết bị. Bạn chỉ có thể sử dụng các dịch vụ ngoại tuyến.



Làm theo các quy định do hãng hàng không đề ra và theo hướng dẫn của nhân viên trên máy bay. Trong trường hợp được phép sử dụng thiết bị, hãy luôn sử dụng ở chế độ máy bay.

- **Các mạng di động:** Cấu hình cài đặt mạng di động của bạn.
- **Sử dụng dữ liệu:** Theo dõi lưu lượng dữ liệu đã sử dụng và tùy chỉnh các thiết lập giới hạn. Cài đặt thiết bị để tự động tắt kết nối dữ liệu di động khi lưu lượng dữ liệu di động bạn đã sử dụng đạt đến giới hạn được chỉ định.

Bạn có thể bật tính năng tiết kiệm dữ liệu để ngăn không cho một số ứng dụng chạy ngầm được phép gửi hoặc nhận dữ liệu. Tham khảo [Tiết kiệm dữ liệu](#) để biết thêm thông tin.

Bạn cũng có thể chọn các ứng dụng luôn sử dụng dữ liệu di động ngay cả khi thiết bị của bạn được kết nối với mạng Wi-Fi. Hãy xem [Ứng dụng chỉ dùng dữ liệu di động](#) để biết thêm thông tin.



- **Quản lý SIM:** Kích hoạt thẻ SIM hoặc USIM của bạn và tùy chỉnh cài đặt thẻ SIM. Tham khảo [Quản lý SIM](#) để biết thêm thông tin.
 - **Chia sẻ kết nối internet:** Sử dụng thiết bị như một điểm truy cập di động để chia sẻ kết nối dữ liệu di động của thiết bị với các thiết bị khác. Để biết thêm thông tin về điểm truy cập di động, tham khảo [Điểm truy cập di động](#).
-  Bạn có thể phải trả thêm chi phí khi sử dụng tính năng này.
- **Cài đặt kết nối khác:** Tùy chỉnh cài đặt để điều khiển các tính năng khác. Hãy tham khảo [Cài đặt kết nối khác](#) để biết thêm thông tin.

Wi-Fi

Bật tính năng Wi-Fi để kết nối với mạng Wi-Fi và truy cập mạng Internet hoặc các thiết bị mạng khác.

Kết nối với mạng Wi-Fi

- 1 Trên màn hình Cài đặt, chạm vào **Kết nối** → **Wi-Fi** và chạm vào công tắc để bật.
- 2 Chọn một mạng từ danh sách mạng Wi-Fi.
Các mạng với biểu tượng khóa cần có mật mã.

-  • Sau khi thiết bị kết nối với mạng Wi-Fi, thiết bị sẽ kết nối lại với mạng đó mỗi lần mạng này khả dụng mà không yêu cầu mật mã. Để tránh việc thiết bị tự động kết nối mạng, chạm vào  bên cạnh mạng đó rồi chạm vào công tắc **Tự động kết nối lại** để tắt.
- Nếu bạn không thể kết nối đúng với mạng Wi-Fi, khởi động lại tính năng Wi-Fi của thiết bị hoặc bộ định tuyến không dây.

Xem thông tin chất lượng mạng Wi-Fi

Xem thông tin chất lượng mạng Wi-Fi như tốc độ và độ ổn định.

Trên màn hình Cài đặt, chạm vào **Kết nối** → **Wi-Fi** và chạm vào công tắc để bật. Thông tin chất lượng mạng sẽ xuất hiện dưới các mạng Wi-Fi. Nếu thông tin không xuất hiện, chạm vào  → **Nâng cao** và chạm vào công tắc **Hiển thị th. tin chất lượng mạng** để bật.



Thông tin chất lượng có thể không xuất hiện tùy vào mạng Wi-Fi.

Chia sẻ mật mã mạng Wi-Fi

Nếu bạn yêu cầu một người đã kết nối với một mạng Wi-Fi bảo mật chia sẻ mật mã của mạng này, bạn có thể kết nối với mạng đó mà không cần nhập mật mã. Tính năng này khả dụng giữa các thiết bị có danh bạ của nhau và màn hình của thiết bị kia phải được bật.

- 1 Trên màn hình Cài đặt, chạm vào **Kết nối** → **Wi-Fi** và chạm vào công tắc để bật.
- 2 Chọn một mạng từ danh sách mạng Wi-Fi.
- 3 Chạm vào **Yêu cầu mật mã**.
- 4 Chấp nhận yêu cầu chia sẻ trên thiết bị kia.
Mật mã Wi-Fi được nhập trên thiết bị của bạn và thiết bị được kết nối mạng.

Wi-Fi Direct

Wi-Fi Direct kết nối hai thiết bị thông qua mạng Wi-Fi mà không cần phải có điểm truy cập.



- 1 Trên màn hình Cài đặt, chạm vào **Kết nối** → **Wi-Fi** và chạm vào công tắc để bật.
- 2 Chạm vào  → **Wi-Fi Direct**.
Các thiết bị được phát hiện sẽ hiện lên trong danh sách.
Nếu thiết bị bạn muốn kết nối không có trong danh sách, hãy yêu cầu thiết bị đó bật tính năng Wi-Fi Direct của nó.
- 3 Chọn một thiết bị để kết nối.
Thiết bị sẽ được kết nối khi thiết bị khác chấp nhận yêu cầu kết nối Wi-Fi Direct.
Để ngắt kết nối thiết bị, chọn thiết bị cần ngắt kết nối từ danh sách.

Bluetooth

Sử dụng Bluetooth để trao đổi dữ liệu hoặc các file media với thiết bị hỗ trợ Bluetooth khác.

- ❗ • Samsung không chịu trách nhiệm về việc các dữ liệu được gửi hoặc nhận qua Bluetooth bị mất, bị chặn hay sử dụng sai mục đích.
- Cần luôn chắc chắn rằng bạn chia sẻ và nhận dữ liệu bằng các thiết bị tin cậy và an toàn. Nếu có chướng ngại vật giữa các thiết bị, khoảng cách hoạt động có thể bị giảm.
- Một số thiết bị, đặc biệt là các thiết bị chưa được kiểm tra hoặc chứng nhận bởi Bluetooth SIG, có thể không tương thích với thiết bị này.
- Không sử dụng các tính năng Bluetooth cho các mục đích bất hợp pháp (Ví dụ: Sao chép các file hoặc khai thác bất hợp pháp thông tin danh bạ cho các mục đích thương mại). Samsung không chịu trách nhiệm về hậu quả của việc sử dụng bất hợp pháp tính năng Bluetooth.

Kết nối với thiết bị Bluetooth khác

- 1 Trên màn hình Cài đặt, chạm vào **Kết nối** → **Bluetooth** và chạm vào công tắc để bật.
Các thiết bị được nhận dạng sẽ được lên danh sách.
 - 2 Chọn một thiết bị để ghép đôi.
Nếu thiết bị bạn muốn ghép đôi không có trong danh sách, hãy cài thiết bị vào chế độ ghép đôi Bluetooth. Tham khảo thêm sách hướng dẫn sử dụng của thiết bị khác.
-  Thiết bị của bạn sẽ hiển thị với các thiết bị khác khi màn hình cài đặt Bluetooth được mở ra.
- 3 Chấp nhận yêu cầu kết nối Bluetooth trên thiết bị của bạn để xác nhận.
Thiết bị sẽ được kết nối khi thiết bị khác chấp nhận yêu cầu kết nối Bluetooth.
Để hủy ghép đôi các thiết bị, chạm vào  kế bên tên thiết bị để hủy ghép đôi và chạm **Hủy ghép đôi**.

Gửi và nhận dữ liệu

Nhiều ứng dụng hỗ trợ truyền dữ liệu qua Bluetooth. Bạn có thể chia sẻ dữ liệu, như danh bạ hay file media với các thiết bị Bluetooth khác. Các thao tác sau đây là ví dụ minh họa cách gửi một hình ảnh tới thiết bị khác.

- 1 Khởi chạy ứng dụng **Bộ sưu tập** và chọn một ảnh.
- 2 Chạm vào  → **Bluetooth** và chọn một thiết bị để truyền ảnh tới.
Nếu thiết bị bạn muốn kết nối không có trong danh sách, hãy yêu cầu thiết bị đó bật tùy chọn cho phép hiển thị lên.
- 3 Chấp nhận yêu cầu kết nối Bluetooth trên thiết bị khác.

NFC và thanh toán không tiếp xúc

Thiết bị của bạn cho phép bạn đọc được các tag bằng công nghệ giao tiếp tầm ngắn (NFC) có chứa thông tin về sản phẩm. Bạn cũng có thể sử dụng tính năng này để thực hiện thanh toán và mua vé đi lại hoặc các sự kiện sau khi tải về các ứng dụng yêu cầu.

 Thiết bị có chứa anten NFC gắn trong. Sử dụng thiết bị cẩn thận để tránh làm hỏng anten NFC.

Đọc thông tin từ các tag NFC

Sử dụng tính NFC để đọc thông tin sản phẩm từ tag NFC.

- 1 Trên màn hình Cài đặt, chạm vào **Kết nối** rồi chạm vào công tắc **NFC và thanh toán không tiếp xúc** để bật.
- 2 Đặt vùng anten NFC trên mặt sau của thiết bị của bạn gần một tag NFC.
Thông tin từ thẻ tag xuất hiện.

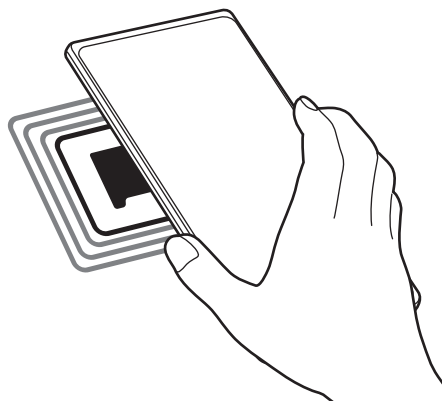

 Đảm bảo rằng màn hình thiết bị đã được bật và mở khóa. Nếu không thiết bị sẽ không đọc được các tag NFC hoặc nhận được dữ liệu.

Thực hiện thanh toán với tính năng NFC

Trước khi bạn có thể sử dụng tính năng NFC để thực hiện thanh toán, bạn phải đăng ký dịch vụ thanh toán di động. Để đăng ký hoặc nhận thêm thông tin về dịch vụ, hãy liên hệ với nhà cung cấp dịch vụ của bạn.

- 1 Trên màn hình Cài đặt, chạm vào **Kết nối** rồi chạm vào công tắc **NFC và thanh toán không tiếp xúc** để bật.
- 2 Chạm vùng anten NFC trên mặt sau thiết bị của bạn vào đầu đọc NFC.

Để cài đặt ứng dụng thanh toán mặc định, hãy mở màn hình Cài đặt và chạm vào **Kết nối** → **NFC và thanh toán không tiếp xúc** → **Thanh toán không tiếp xúc** → **Thanh toán**, rồi chọn một ứng dụng.

 Danh mục các dịch vụ thanh toán có thể không bao gồm tất cả các ứng dụng thanh toán hiện có.

Tiết kiệm dữ liệu

Giảm dung lượng dữ liệu bạn sử dụng bằng cách ngăn không cho một số ứng dụng chạy ngầm được phép gửi hoặc nhận dữ liệu.

Trên màn hình Cài đặt, chạm vào **Kết nối** → **Sử dụng dữ liệu** → **Tiết kiệm dữ liệu** và chạm vào công tắc để bật.

Khi bật tính năng tiết kiệm dữ liệu, biểu tượng  sẽ xuất hiện trên thanh trạng thái.



Tính năng tiết kiệm dữ liệu đã được bật

 Để lựa chọn các ứng dụng được phép dùng dữ liệu không hạn chế, chạm vào **Cho phép dùng d.liệu khi bật T.kiệm d.liệu** và chọn ra các ứng dụng.

Ứ.dụng chỉ dùng dữ liệu di động

Chọn các ứng dụng luôn sử dụng dữ liệu di động cả khi thiết bị của bạn được kết nối với mạng Wi-Fi. Ví dụ, bạn có thể cài đặt thiết bị chỉ sử dụng dữ liệu di động cho các ứng dụng mà bạn muốn bảo mật hoặc các ứng dụng quay phát trực tiếp có thể bị ngắt kết nối. Thậm chí nếu bạn không tắt tính năng Wi-Fi, các ứng dụng vẫn sẽ khởi chạy bằng dữ liệu di động.

Trên màn hình Cài đặt, chạm vào **Kết nối** → **Sử dụng dữ liệu** → **Ứ.dụng chỉ dùng dữ liệu di động**, chạm vào công tắc để bật, rồi chạm vào công tắc kế bên ứng dụng mà bạn muốn.

 Bạn có thể phải trả thêm chi phí khi sử dụng tính năng này.

Điểm truy cập di động

Sử dụng thiết bị của bạn như một điểm truy cập di động để chia sẻ kết nối dữ liệu di động trên thiết bị của bạn với các thiết bị khác.

1 Trên màn hình Cài đặt, chạm vào **Kết nối** → **Chia sẻ kết nối internet** → **Điểm truy cập di động**.

2 Chạm vào công tắc để bật.

Biểu tượng  xuất hiện trên thanh trạng thái.

Bạn có thể thay đổi mức độ bảo mật và mật mã bằng cách chạm vào **Cấu hình**.

3 Trên màn hình của một thiết bị khác, tìm kiếm và chọn thiết bị của bạn từ danh sách mạng Wi-Fi.

Hoặc, chạm vào **Mã QR** trên màn hình điểm truy cập di động và quét mã QR trên thiết bị khác.

-  • Nếu không tìm thấy điểm truy cập di động, trên thiết bị của bạn, hãy chạm vào **Cấu hình** và cài đặt **Băng tần** đến **2.4 GHz**, chạm vào **Nâng cao**, rồi chạm vào công tắc **Mạng ẩn** để tắt.
- Nếu bạn bật tính năng **Điểm truy cập tự động**, bạn có thể chia sẻ kết nối dữ liệu di động thiết bị của bạn với thiết bị khác đã đăng nhập vào Samsung account của bạn.

Cài đặt kết nối khác

Tùy chỉnh cài đặt để điều khiển các tính năng kết nối khác.

Trên màn hình Cài đặt, chạm vào **Kết nối** → **Cài đặt kết nối khác**.

- **Dò tìm thiết bị ở gần:** Cài đặt thiết bị dò tìm các thiết bị ở gần để kết nối.
- **In:** Cấu hình các cài đặt cho chương trình máy in được cài đặt trên thiết bị. Bạn có thể tìm kiếm những máy in sẵn có hoặc thêm máy in thủ công để in các file. Tham khảo [In](#) để biết thêm thông tin.
- **VPN:** Cài đặt mạng riêng ảo (VPN) trên thiết bị của bạn để kết nối tới mạng nội bộ của một trường học hay một công ty.
- **DNS riêng tư:** Cài đặt thiết bị sử dụng DNS riêng tư tăng cường tính bảo mật.
- **Ethernet:** Khi kết nối bộ chuyển Ethernet, bạn có thể sử dụng một mạng gắn dây và cấu hình các thiết đặt mạng.

In

Cấu hình các cài đặt cho chương trình máy in được cài đặt trên thiết bị. Bạn có thể kết nối thiết bị với máy in qua Wi-Fi hoặc Wi-Fi Direct và in ảnh hoặc tài liệu.

 Một số máy in có thể không tương thích với thiết bị này.

Thêm chương trình máy in

Thêm chương trình máy in cho máy in bạn muốn kết nối với thiết bị.

- 1 Trên màn hình Cài đặt, chạm vào **Kết nối** → **Cài đặt kết nối khác** → **In** → **Tải về plugin**.
- 2 Chọn chương trình máy in và cài đặt.
- 3 Chọn chương trình máy in đã cài đặt.
Thiết bị sẽ tự động tìm kiếm các máy in được kết nối với cùng một mạng Wi-Fi như thiết bị của bạn.
- 4 Chọn máy in để thêm vào.

 Để thêm máy in một cách thủ công, chạm vào  → **Thêm máy in**.

In nội dung

Khi đang xem các nội dung như hình ảnh hoặc tài liệu, truy cập danh sách các tùy chọn, chạm vào **In** →  → **Tất cả máy in...**, rồi chọn một máy in.

 Phương pháp in có thể khác nhau tùy vào kiểu nội dung.

Âm thanh và rung

Tùy chọn

Thay đổi cài đặt đối với các chế độ âm thanh khác nhau trên thiết bị.

Trên màn hình Cài đặt, chạm vào **Âm thanh và rung**.

- **Chế độ âm thanh:** Cài đặt thiết bị để sử dụng chế độ âm thanh, chế độ rung hoặc chế độ yên lặng.
- **Rung khi đổ chuông:** Cài đặt thiết bị để rung lên và phát nhạc chuông khi có cuộc gọi đến.
- **Tắt âm tạm thời:** Cài đặt thiết bị để sử dụng chế độ im lặng trong một khoảng thời gian nhất định.
- **Nhạc chuông:** Đổi nhạc chuông cuộc gọi.
- **Âm thanh thông báo:** Thay đổi âm báo.
- **Âm thanh hệ thống:** Thay đổi âm báo dùng cho một số hành động, chẳng hạn như sạc thiết bị.
- **Âm lượng:** Điều chỉnh mức âm lượng của thiết bị.
- **Kiểu rung cuộc gọi:** Thay đổi kiểu rung cuộc gọi.
- **Kiểu rung thông báo:** Thay đổi kiểu rung thông báo.
- **Cường độ rung:** Điều chỉnh độ rung thông báo.
- **Đ.khiển rung/âm thanh hệ thống:** Cài đặt thiết bị để phát âm báo hoặc rung với các thao tác như điều khiển màn hình cảm ứng.
- **Hiệu ứng và chất lượng âm thanh:** Cài đặt chất lượng và hiệu ứng âm thanh của thiết bị. Hãy xem [Hiệu ứng và chất lượng âm thanh](#) để biết thêm thông tin.
- **Âm thanh ứng dụng riêng biệt:** Cài đặt thiết bị để phát âm thanh media từ một ứng dụng cụ thể riêng biệt trên thiết bị âm thanh khác. Hãy xem [Âm thanh ứng dụng riêng biệt](#) để biết thêm thông tin.



Một số tính năng có thể không khả dụng tùy theo mẫu máy.

Hiệu ứng và chất lượng âm thanh

Cài đặt chất lượng và hiệu ứng âm thanh của thiết bị.

Trên màn hình Cài đặt, chạm vào **Âm thanh và rung** → **Hiệu ứng và chất lượng âm thanh**.

- **Dolby Atmos:** Chọn một chế độ âm thanh vòm được tối ưu hóa cho các thể loại âm thanh đa dạng như phim, nhạc và giọng nói. Với Dolby Atmos, bạn có thể trải nghiệm dòng chảy âm thanh chuyển động vòng quanh bạn.
- **Dolby Atmos cho game:** Trải nghiệm âm thanh Dolby Atmos được tối ưu hóa cho các trò chơi trong khi chơi.

- **Bộ chỉnh âm:** Chọn một tùy chọn cho một thể loại nhạc nhất định và tận hưởng âm thanh đã được tối ưu hóa.
- **Nâng cấp UHQ:** Nâng cao độ phân giải âm thanh của nhạc và video.
- **Chỉnh âm:** Cài đặt âm thanh tốt nhất cho bạn.



Tùy vào kiểu máy, bạn phải kết nối tai nghe để sử dụng một số tính năng.

Âm thanh ứng dụng riêng biệt

Cài đặt thiết bị để phát âm thanh media từ một ứng dụng cụ thể trên loa hoặc bộ tai nghe đã kết nối Bluetooth.

Ví dụ, bạn có thể nghe được âm thanh của ứng dụng Tìm đường thông qua loa của thiết bị trong khi vừa nghe phần phát nhạc của ứng dụng Nhạc qua loa Bluetooth trên xe.

- 1 Trên màn hình Cài đặt, chạm vào **Âm thanh và rung** → **Âm thanh ứng dụng riêng biệt** và chạm vào công tắc để bật.
- 2 Chọn một ứng dụng để phát âm thanh media riêng biệt và chạm vào phím Trở về.
- 3 Chọn một thiết bị để phát âm thanh media của ứng dụng được chọn.

Thông báo

Thay đổi cài đặt thông báo.

Trên màn hình Cài đặt, chạm vào **Thông báo**.

- **Thông báo kiểu pop-up:** Chọn kiểu pop-up thông báo và thay đổi cài đặt.
- **Đã gửi gần đây:** Xem các ứng dụng nhận được thông báo gần đây và thay đổi các cài đặt thông báo. Để tùy chỉnh các cài đặt thông báo cho nhiều ứng dụng hơn, chạm vào **Nhiều hơn** → ▼ → **Tất cả** và chọn một ứng dụng trong danh sách ứng dụng.
- **Không làm phiền:** Cài đặt sao cho thiết bị tắt tất cả âm thanh, ngoại trừ những trường hợp ngoại lệ đã cho phép.
- **Cài đặt nâng cao:** Cấu hình các cài đặt thông báo nâng cao.

Màn hình

Tùy chọn

Thay đổi cài đặt màn hình và màn hình Chờ.

Trên màn hình Cài đặt, chạm vào **Màn hình**.

- **Sáng / Tối:** Kích hoạt hoặc hủy kích hoạt chế độ tối.
- **Cài đặt chế độ Tối:** Giảm mọi mắt bằng cách áp dụng tông màu tối khi sử dụng thiết bị vào buổi tối hoặc ở nơi tối. Bạn có thể cài đặt lịch trình để áp dụng chế độ tối.
 Tông màu tối có thể không được áp dụng trong một số ứng dụng.
- **Độ sáng:** Điều chỉnh độ sáng của màn hình.
- **Độ sáng tương thích:** Cài thiết bị theo dõi các cách điều chỉnh độ sáng của bạn và áp dụng tự động trong các điều kiện ánh sáng tương tự.
- **Độ mượt của chuyển động:** Thay đổi tần số quét của màn hình. Khi đặt tần số quét cao, màn hình sẽ cuộn mượt mà hơn. Hãy xem [Độ mượt của chuyển động](#) để biết thêm thông tin.
- **Bảo vệ cho mắt thoải mái:** Giảm mọi mắt bằng cách hạn chế lượng ánh sáng xanh mà màn hình phát ra. Bạn có thể cài đặt lịch trình để áp dụng tính năng này.
- **Chế độ màn hình:** Thay đổi chế độ màn hình để điều chỉnh màu và độ tương phản của màn hình. Xem thêm [Thay đổi chế độ màn hình hoặc điều chỉnh màu màn hình](#) để biết thêm thông tin.
- **Cỡ font và kiểu font:** Thay đổi kích thước và kiểu font chữ.
- **Thu/Phóng màn hình:** Phóng to hoặc thu nhỏ các mục trên màn hình.
- **Ứng dụng toàn màn hình:** Lựa chọn các ứng dụng để sử dụng với tỷ lệ hiển thị toàn màn hình.
- **Thời gian sáng màn hình:** Cài đặt thời gian thiết bị chờ trước khi tắt màn hình.
- **Chế độ Đơn giản:** Đổi sang chế độ đơn giản cho bố cục đơn giản hơn và các biểu tượng lớn hơn trên màn hình Chờ.
- **Bảng ở cạnh:** Thay đổi cài đặt cho Bảng ở cạnh.
- **Thanh điều hướng:** Thay đổi cài đặt cho thanh điều hướng. Tham khảo [Thanh điều hướng \(phím cảm ứng\)](#) để biết thêm thông tin.

- **Bảo vệ tránh chạm vô tình:** Cài đặt thiết bị để tránh màn hình nhận nhầm các tín hiệu đầu vào do chạm phải khi ở trong chỗ tối như trong túi quần áo hoặc giỏ xách.
- **Độ nhạy cảm ứng:** Tăng độ nhạy cảm ứng cho màn hình để sử dụng với các miếng bảo vệ màn hình.
- **Hiển thị thông tin sạc:** Cài đặt thiết bị để hiển thị thông tin sạc như phần trăm pin còn lại khi màn hình tắt.
- **Bộ bảo vệ màn hình:** Cài đặt thiết bị để khởi chạy bảo vệ màn hình khi sạc thiết bị.



Một số tính năng có thể không khả dụng tùy theo mẫu máy.

Độ mượt của chuyển động

Tần số quét là số lần quét màn hình mỗi giây. Sử dụng tần số quét cao để ngăn hiện tượng nháy màn hình khi chuyển đổi giữa các màn hình. Màn hình sẽ cuộn mượt mà hơn. Khi bạn chọn tần số quét tiêu chuẩn, bạn có thể sử dụng pin lâu hơn.

1 Trên màn hình Cài đặt, chạm vào **Màn hình** → **Độ mượt của chuyển động**.

2 Chọn một tần số quét.

- **Cao:** Trải nghiệm ảnh động và thao tác cuộn mượt hơn bằng cách tự động điều chỉnh tần số quét màn hình của bạn lên đến 90 Hz (SM-A525F, SM-A725F) / 120 Hz (SM-A526B).
- **Chuẩn:** Sử dụng tần số quét tiêu chuẩn trong các tình huống thông thường để tiết kiệm dung lượng pin.

Thay đổi chế độ màn hình hoặc điều chỉnh màu màn hình

Thay đổi chế độ màn hình hoặc điều chỉnh màu sắc hiển thị theo sở thích của bạn.

Thay đổi chế độ màn hình

Trên màn hình Cài đặt, chạm vào **Màn hình** → **Chế độ màn hình** và chọn một chế độ mà bạn muốn.

- **Sinh động:** Tính năng này tối ưu hóa dải màu, độ bão hòa và độ sắc nét của màn hình của bạn. Bạn cũng có thể điều chỉnh cân bằng màu hiển thị theo giá trị màu sắc.
- **Tự nhiên:** Tính năng này điều chỉnh màn hình theo tông màu tự nhiên.



- Bạn chỉ có thể điều chỉnh màu màn hình ở chế độ **Sinh động**.
- Chế độ **Sinh động** có thể không tương thích với các ứng dụng của bên thứ ba.

Tối ưu cân bằng màu cho chế độ toàn màn hình

Tối ưu màu màn hình bằng cách điều chỉnh tông màu màn hình theo ý thích của bạn.

Trên màn hình Cài đặt, chạm vào **Màn hình** → **Chế độ màn hình** → **Sinh động** và chỉnh thanh điều chỉnh màu dưới mục **Cân bằng trắng**.

Khi bạn kéo thanh điều chỉnh màu này về phía **Lạnh**, tông màu xanh sẽ được gia tăng. Khi bạn kéo thanh điều chỉnh màu này về phía **Nóng**, tông màu đỏ sẽ được gia tăng.

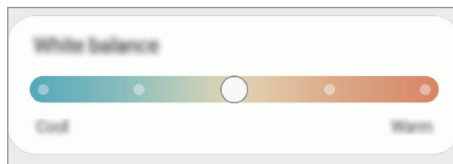

Điều chỉnh tông màu màn hình bằng giá trị màu

Tăng hoặc giảm các tông màu nhất định bằng cách điều chỉnh riêng từng giá trị màu Đỏ, Xanh lá cây hoặc Xanh dương.

- 1 Trên màn hình Cài đặt, chạm vào **Màn hình** → **Chế độ màn hình** → **Sinh động**.
- 2 Chạm vào **Cài đặt nâng cao**.
- 3 Điều chỉnh thanh màu **R** (Đỏ), **G** (Xanh lá cây) hoặc **B** (Xanh dương) theo sở thích của bạn. Tông màu màn hình sẽ được điều chỉnh.

Màn hình nền

Thay đổi cài đặt hình nền cho màn hình Chờ và màn hình khóa.

Trên màn hình Cài đặt, chạm vào **Màn hình nền**.

Theme

Sử dụng các theme khác nhau cho thiết bị để thay đổi các yếu tố hiển thị của màn hình Chờ, màn hình khóa và các biểu tượng.

Trên màn hình Cài đặt, chạm vào **Theme**.

Màn hình chờ

Cấu hình các cài đặt cho màn hình Chờ, chẳng hạn như bố cục màn hình.

Trên màn hình Cài đặt, chạm vào **Màn hình chờ**.

Màn hình khóa

Tùy chọn

Thay đổi cài đặt cho màn hình khóa.

Trên màn hình Cài đặt, chạm vào **Màn hình khóa**.

- **Kiểu khóa màn hình:** Thay đổi phương pháp khóa màn hình.
- **Smart Lock:** Cài đặt thiết bị để tự mở khóa khi phát hiện thấy những địa điểm hoặc thiết bị đáng tin cậy. Xem [Smart Lock](#) để biết thêm thông tin.
- **Cài đặt khóa bảo mật:** Thay đổi cài đặt màn hình khóa để chọn phương pháp khóa màn hình mong muốn.
- **Always On Display:** Cài đặt thiết bị để hiển thị thông tin khi màn hình đã tắt. Hãy xem [Always On Display](#) để biết thêm thông tin.
- **Dịch vụ hình nền:** Cài đặt thiết bị để sử dụng các dịch vụ hình nền như Màn hình khóa động.
- **Kiểu đồng hồ:** Thay đổi màu và loại đồng hồ trên màn hình khóa.
- **Đồng hồ chuyển vùng:** Thay đổi đồng hồ để hiển thị cả múi giờ địa phương và múi giờ chính trên màn hình khóa khi chuyển vùng.
- **Widget:** Thay đổi cài đặt của các mục hiển thị trên màn hình khóa.
- **Thông tin danh bạ:** Cài đặt thiết bị để hiển thị thông tin danh bạ (ví dụ như địa chỉ email của bạn) trên màn hình khóa.
- **Thông báo:** Cài đặt cách hiển thị thông báo trên màn hình khóa.
- **Phím tắt:** Chọn các ứng dụng để hiển thị phím tắt đến ứng dụng trên màn hình khóa.
- **Thông tin Màn hình khóa:** Xem phiên bản Màn hình khóa và thông tin pháp lý.



Các tùy chọn khả dụng có thể khác nhau, phụ thuộc vào phương pháp khóa màn hình đã chọn.

Smart Lock

Bạn có thể cài đặt thiết bị để tự mở khóa và giữ nguyên tình trạng mở khi phát hiện thấy địa điểm hoặc thiết bị đáng tin cậy.

Ví dụ: Nếu bạn đã cài đặt nhà mình vào địa điểm đáng tin cậy thì khi về nhà, thiết bị sẽ nhận thấy địa điểm này và tự mở khóa một cách tự động.

Trên màn hình Cài đặt, chạm vào **Màn hình khóa** → **Smart Lock** và làm theo các hướng dẫn trên màn hình để hoàn thành bước thiết lập.



- Tính năng này sẽ có và dùng được sau khi cài đặt phương pháp khóa màn hình.
- Nếu bạn không dùng thiết bị trong vòng bốn giờ hoặc khi bạn bật thiết bị, bạn phải mở khóa màn hình bằng mẫu hình, mã PIN hoặc mật mã mà bạn đã cài.

Always On Display

Bạn có thể xem thông tin như đồng hồ, lịch hoặc điều khiển phát nhạc trên màn hình khi màn hình đã tắt.

Bạn cũng có thể kiểm tra các thông báo tin nhắn mới hoặc cuộc gọi nhỡ.

Tính năng Always On Display sẽ chỉ hiển thị khi bạn chạm vào màn hình. Để thay đổi cài đặt sao cho xuất hiện liên tục hoặc trong khoảng thời gian xác định, trên màn hình Cài đặt, chạm vào **Màn hình khóa** → **Always On Display**, rồi chọn một chế độ mà bạn muốn.



Độ sáng của chế độ Always On Display có thể tự thay đổi tùy theo điều kiện ánh sáng.

Mở thông báo trong chế độ Always On Display

Khi bạn nhận được tin nhắn, cuộc gọi nhỡ hoặc thông báo của ứng dụng, các biểu tượng thông báo sẽ hiện ra trên chế độ Always On Display. Chạm hai lần vào biểu tượng thông báo để xem thông báo của biểu tượng đó.

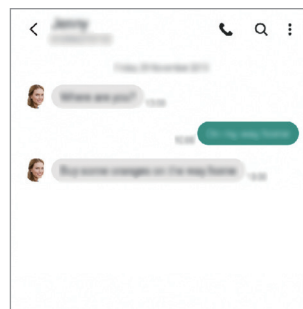
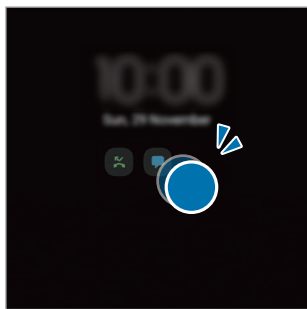

Nếu màn hình bị khóa, bạn phải mở khóa để xem các thông báo.

Tắt tính năng Always On Display

Mở bảng thông báo, vuốt dọc xuống, rồi chạm vào  (**Always On Display**) để tắt. Hoặc, trên màn hình Cài đặt, chạm vào **Màn hình khóa**, rồi chạm vào công tắc **Always On Display** để tắt.

Sinh trắc học và bảo mật

Tùy chọn

Thay đổi cài đặt để bảo vệ thiết bị.

Trên màn hình Cài đặt, chạm vào **Sinh trắc học và bảo mật**.

- **Nhận diện khuôn mặt:** Cài đặt thiết bị để mở khóa màn hình bằng cách nhận diện khuôn mặt của bạn. Xem [Nhận diện khuôn mặt](#) để biết thêm thông tin.
- **Vân tay:** Đăng ký vân tay của bạn để mở khóa màn hình. Hãy xem [Nhận dạng vân tay](#) để biết thêm thông tin.
- **Cài đặt sinh trắc học khác:** Thay đổi cài đặt cho từng dữ liệu sinh trắc học. Bạn cũng có thể xem phiên bản bản vá bảo mật sinh trắc học và kiểm tra các bản cập nhật mới.
- **Google Play Protect:** Cài đặt thiết bị kiểm tra các ứng dụng và hành vi gây hại cũng như cảnh báo về mối nguy hại tiềm ẩn và loại bỏ các mối nguy hại đó.
- **Bản cập nhật bảo mật:** Xem phiên bản phần mềm trên thiết bị của bạn và kiểm tra các bản cập nhật.
- **Tìm di động của bạn:** Bật hoặc tắt tính năng Tìm di động của bạn. Truy cập trang web Tìm di động của bạn (findmymobile.samsung.com) để theo dõi và kiểm soát thiết bị bị mất hoặc bị đánh cắp.
- **Samsung Pass:** Dễ dàng xác minh danh tính của bạn và bảo mật qua dữ liệu sinh trắc học. Hãy tham khảo [Samsung Pass](#) để biết thêm thông tin.
- **Thư mục bảo mật:** Tạo một thư mục bảo mật để bảo vệ nội dung và ứng dụng riêng tư của bạn khỏi người khác. Tham khảo [Thư mục bảo mật](#) để biết thêm thông tin.
- **Wi-Fi bảo mật:** Cài đặt thiết bị để bảo vệ dữ liệu khi sử dụng các mạng Wi-Fi không được bảo mật. Hãy xem [Wi-Fi bảo mật](#) để biết thêm thông tin.
- **Private Share:** Chia sẻ tệp với người khác một cách an toàn bằng công nghệ blockchain.
- **Samsung Blockchain Keystore:** Quản lý khóa riêng tư blockchain của bạn một cách an toàn.
- **Cài đặt ứng dụng không xác định:** Cài đặt thiết bị để cho phép cài đặt các ứng dụng từ các nguồn không xác định.
- **Mã hóa thẻ SD:** Cài đặt thiết bị để mã hóa các file trên thẻ nhớ.



Nếu bạn trả thiết bị về các thiết lập mặc định trong khi đang bật kiểu cài đặt này, thiết bị sẽ không thể đọc được các file đã mã hóa của bạn. Tắt kiểu cài đặt này trước khi cài đặt lại thiết bị.

- **Cài đặt bảo mật khác:** Cấu hình cài đặt bảo mật khác.



Một số tính năng có thể không khả dụng tùy theo nhà cung cấp dịch vụ hoặc mẫu máy.

Nhận diện khuôn mặt

Bạn có thể cài đặt thiết bị mở khóa màn hình bằng cách nhận diện khuôn mặt của bạn.



- Nếu bạn dùng khuôn mặt làm phương pháp khóa màn hình, khuôn mặt của bạn sẽ không thể được dùng để mở khóa màn hình ở lần đầu tiên sau khi bật thiết bị lên. Để dùng thiết bị, bạn phải mở khóa màn hình bằng mẫu hình, mã PIN hoặc mật mã đã cài đặt khi đăng ký khuôn mặt. Cần thận không được quên mẫu hình, mã PIN hoặc mật mã.
- Nếu bạn thay đổi phương pháp khóa màn hình thành **Vuốt** hoặc **Không dùng**, tức không còn bảo mật, tất cả dữ liệu sinh trắc học của bạn sẽ bị xóa. Nếu bạn muốn sử dụng dữ liệu sinh trắc học của bạn trong các ứng dụng hoặc tính năng, bạn phải đăng ký dữ liệu sinh trắc học của bạn lại một lần nữa.

⚠️ Cảnh trọng khi dùng nhận diện khuôn mặt

Trước khi sử dụng nhận dạng khuôn mặt để mở khóa thiết bị, luôn lưu tâm cảnh trọng với các điều sau.

- Thiết bị của bạn có thể được mở khóa bởi người nào đó hoặc bất cứ vật thể gì trông giống như hình của chính bạn.
- Phần nhận diện khuôn mặt có tính bảo mật kém hơn so với Mẫu hình, PIN, Mật mã.

Để nhận dạng khuôn mặt tốt hơn

Hãy cân nhắc những điều sau khi sử dụng nhận diện khuôn mặt:

- Hãy cân nhắc các điều kiện sau trong lúc đăng ký như có đeo kính, đội nón, đeo mặt nạ, để râu hoặc trang điểm đậm
- Hãy đảm bảo khi đăng ký bạn đang ở khu vực đủ sáng và ống kính máy ảnh sạch
- Hãy đảm bảo ảnh của bạn không bị mờ để có kết quả khớp hơn

Đăng ký khuôn mặt của bạn

Để đăng ký khuôn mặt tốt hơn, đăng ký khuôn mặt của bạn trong nhà và tránh ánh nắng mặt trời trực tiếp.

- 1 Trên màn hình Cài đặt, chạm vào **Sinh trắc học và bảo mật** → **Nhận diện khuôn mặt**.
- 2 Đọc hướng dẫn trên màn hình và chạm vào **Tiếp tục**.
- 3 Cài đặt phương pháp khóa màn hình.

4 Chọn bạn có đang đeo kính hay không và chạm vào **Tiếp tục**.

5 Đặt khuôn mặt của bạn vào khung trên màn hình.

Máy ảnh sẽ quét khuôn mặt của bạn.



- Nếu chức năng mở khóa màn hình bằng khuôn mặt của bạn không hoạt động đúng, chạm vào **Xóa dữ liệu khuôn mặt** để xóa khuôn mặt đã đăng ký và đăng ký khuôn mặt của bạn lần nữa.
- Để tính năng nhận diện khuôn mặt hoạt động tốt hơn, bạn hãy chạm vào **Thêm diện mạo thay thế** và thêm một hình ảnh nhận diện nữa.

Mở khóa màn hình bằng khuôn mặt

Bạn có thể mở khóa màn hình bằng khuôn mặt thay vì sử dụng mẫu hình, PIN hoặc mật mã.

1 Trên màn hình Cài đặt, chạm vào **Sinh trắc học và bảo mật** → **Nhận diện khuôn mặt**.

2 Mở khóa màn hình bằng phương pháp khóa màn hình đặt sẵn.

3 Chạm vào công tắc **Mở khóa bằng khuôn mặt** để bật.

4 Trên màn hình khóa, nhìn vào màn hình.

Khi khuôn mặt của bạn đã được nhận diện, bạn có thể mở khóa màn hình mà không cần dùng đến phương pháp mở khóa màn hình bổ sung. Nếu khuôn mặt của bạn không nhận diện được, sử dụng phương pháp khóa màn hình đặt sẵn.

Xóa dữ liệu khuôn mặt đã đăng ký

Bạn có thể xóa dữ liệu khuôn mặt mà bạn đã đăng ký.

1 Trên màn hình Cài đặt, chạm vào **Sinh trắc học và bảo mật** → **Nhận diện khuôn mặt**.

2 Mở khóa màn hình bằng phương pháp khóa màn hình đặt sẵn.

3 Chạm vào **Xóa dữ liệu khuôn mặt** → **Xóa**.

Khi khuôn mặt đã đăng ký bị xóa, tất cả tính năng liên quan cũng sẽ bị tắt.

Nhận dạng vân tay

Để nhận dạng vân tay hoạt động, thông tin vân tay của bạn cần được đăng ký và lưu trữ trong thiết bị của bạn.



- Tính năng này có thể không khả dụng tùy theo nhà cung cấp dịch vụ hoặc mẫu máy.
- Nhận dạng vân tay sử dụng các đặc điểm riêng của mỗi vân tay để nâng cao bảo mật thiết bị của bạn. Khả năng cảm biến nhận dạng vân tay nhằm lẫn giữa hai vân tay khác nhau là rất thấp. Tuy nhiên, trong một số trường hợp hiếm hoi khi hai vân tay riêng biệt mà lại rất giống nhau, cảm biến có thể cho là chúng giống nhau.
- Nếu bạn dùng miếng bảo vệ màn hình, hãy đảm bảo bạn có thể sử dụng cảm biến vân tay trên màn hình với miếng bảo vệ này.
- Nếu bạn dùng vân tay làm phương pháp khóa màn hình, vân tay của bạn sẽ không thể được dùng để mở khóa màn hình ở lần đầu tiên sau khi bật thiết bị lên. Để dùng thiết bị, bạn phải mở khóa màn hình bằng mẫu hình, mã PIN hoặc mật mã đã cài đặt khi đăng ký vân tay. Cảnh thận không được quên mẫu hình, mã PIN hoặc mật mã.
- Nếu vân tay không được nhận dạng, mở khóa thiết bị bằng mẫu hình, mã PIN hoặc mật mã mà bạn đã đặt khi đăng ký vân tay và đăng ký lại vân tay của bạn. Nếu bạn quên mẫu hình, mã PIN hoặc mật mã, bạn sẽ không thể dùng thiết bị nữa nếu không cài đặt lại. Samsung không chịu trách nhiệm cho bất kỳ mất mát dữ liệu hay sự bất tiện nào xảy ra bởi quên mất mã mở khóa.
- Nếu bạn thay đổi phương pháp khóa màn hình thành **Vuốt** hoặc **Không dùng**, tức không còn bảo mật, tất cả dữ liệu sinh trắc học của bạn sẽ bị xóa. Nếu bạn muốn sử dụng dữ liệu sinh trắc học của bạn trong các ứng dụng hoặc tính năng, bạn phải đăng ký dữ liệu sinh trắc học của bạn lại một lần nữa.

Để nhận dạng vân tay tốt hơn

Khi bạn quét vân tay trên thiết bị, hãy chú ý đến các điều kiện sau đây vì chúng có thể ảnh hưởng tới hoạt động của tính năng này:

- Thiết bị sẽ không thể nhận dạng được vân tay có vết nứt hay sẹo.
- Thiết bị có thể không nhận dạng được vân tay ở các ngón tay nhỏ hoặc mỏng.
- Để nhận dạng vân tay hiệu quả, hãy đăng ký vân tay của tay được sử dụng thường xuyên nhất để thực hiện các nhiệm vụ trên thiết bị.
- Thiết bị của bạn có cảm biến nhận dạng vân tay tích hợp ở phần giữa, phần dưới của màn hình. Hãy đảm bảo rằng miếng bảo vệ màn hình hoặc màn hình cảm ứng trên vùng cảm biến nhận dạng vân tay không bị làm trầy xước hoặc làm hỏng bởi các vật thể như tiền xu, chìa khóa, bút và vòng cổ.
- Hãy đảm bảo vùng cảm biến nhận dạng vân tay ở phần giữa, phía dưới của màn hình và các ngón tay của bạn sạch sẽ và khô ráo.
- Nếu bạn cong ngón tay hoặc sử dụng đầu ngón tay, thiết bị có thể không nhận dạng được vân tay của bạn. Nhấn trên màn hình sao cho đầu ngón tay của bạn phủ lên bề mặt trải rộng của vùng nhận dạng vân tay.

Đăng ký vân tay

- 1 Trên màn hình Cài đặt, chạm vào **Sinh trắc học và bảo mật** → **Vân tay**.
- 2 Đọc hướng dẫn trên màn hình và chạm vào **Tiếp tục**.
- 3 Cài đặt phương pháp khóa màn hình.
- 4 Đặt ngón tay của bạn trên cảm biến nhận dạng vân tay. Sau khi thiết bị nhận dạng ngón tay bạn, hãy nhấc ngón tay lên và đặt lại vào cảm biến nhận dạng vân tay.
Lặp lại thao tác này cho đến khi vân tay đã được đăng ký.

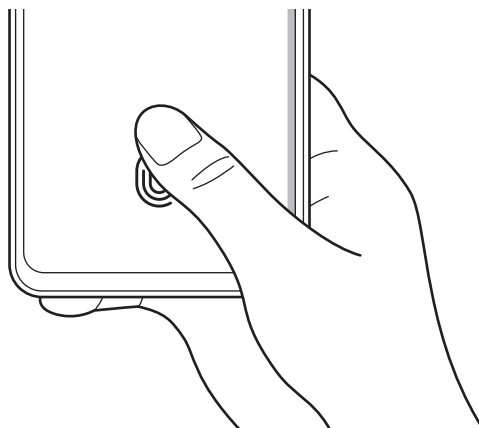

5 Khi đã hoàn tất việc đăng ký vân tay, chạm vào **Hoàn tất**.

Bạn có thể kiểm tra xem dấu vân tay của bạn đã được đăng ký hay chưa bằng cách chạm vào **Kiểm tra vân tay đã thêm**.

Mở khóa màn hình bằng vân tay của bạn

Bạn có thể mở khóa màn hình bằng vân tay thay vì sử dụng mẫu hình, PIN hoặc mật mã.

- 1 Trên màn hình Cài đặt, chạm vào **Sinh trắc học và bảo mật** → **Vân tay**.
- 2 Mở khóa màn hình bằng phương pháp khóa màn hình đặt sẵn.
- 3 Chạm vào công tắc **Mở khóa bằng vân tay** để bật.
- 4 Trên màn hình đã khóa, đặt ngón tay lên phím cảm biến nhận dạng vân tay và quét vân tay của bạn.

Thay đổi cài đặt biểu tượng nhận dạng vân tay

Cài đặt thiết bị để hiển thị hoặc ẩn biểu tượng nhận dạng vân tay khi bạn chạm vào màn hình lúc màn hình đang tắt.

- 1 Trên màn hình Cài đặt, chạm vào **Sinh trắc học và bảo mật** → **Vân tay**.
- 2 Mở khóa màn hình bằng phương pháp khóa màn hình đặt sẵn.
- 3 Chạm vào **H.thị b.tượng khi màn hình tắt**, rồi chọn một tùy chọn.

Xóa vân tay đã đăng ký

Bạn có thể xóa các vân tay đã đăng ký.

- 1 Trên màn hình Cài đặt, chạm vào **Sinh trắc học và bảo mật** → **Vân tay**.
- 2 Mở khóa màn hình bằng phương pháp khóa màn hình đặt sẵn.
- 3 Chọn các vân tay để xóa và chạm vào **Xóa**.

Samsung Pass

Đăng ký dữ liệu sinh trắc học của bạn với Samsung Pass và dễ dàng xác minh danh tính của bạn khi sử dụng dịch vụ yêu cầu đăng nhập hoặc thông tin cá nhân.



- Tính năng đăng nhập trang web chỉ có đối với các trang web mà bạn truy cập thông qua ứng dụng **Internet**. Một số trang web có thể không hỗ trợ tính năng này.
- Dữ liệu sinh trắc học đã đăng ký chỉ được lưu trên thiết bị của bạn và không được đồng bộ với các thiết bị hoặc máy chủ khác.

Đăng ký Samsung Pass

Trước khi sử dụng Samsung Pass, đăng ký dữ liệu sinh trắc học với Samsung Pass.

Trên màn hình Cài đặt, chạm vào **Sinh trắc học và bảo mật** → **Samsung Pass**. Làm theo hướng dẫn trên màn hình để hoàn thành cài đặt.

Xác thực mật mã Samsung account

Bạn có thể sử dụng dữ liệu sinh trắc học đã đăng ký của mình để xác minh danh tính thay vì nhập mật mã Samsung account, ví dụ như khi mua nội dung từ **Galaxy Store**.

Trên màn hình chính của Samsung Pass, chạm vào  → **Cài đặt** → **Tài khoản và đồng bộ**, rồi chạm vào công tắc **Xác thực bằng Samsung Pass** để bật.

Dùng Samsung Pass để đăng nhập vào các trang web

Bạn có thể dùng Samsung Pass để đăng nhập thật dễ dàng vào các trang web có hỗ trợ tự động điền ID và mật mã.

- 1 Trên trang đăng nhập của trang web, nhập ID và mật mã của bạn, rồi chạm vào phím đăng nhập của trang web.
- 2 Khi xuất hiện cửa sổ pop-up hỏi bạn có muốn lưu thông tin đăng nhập hay không, hãy đánh dấu chọn **Đăng nhập bằng Samsung Pass** và chạm vào **Nhớ**.

Dùng Samsung Pass để đăng nhập vào các ứng dụng

Bạn có thể dùng Samsung Pass để đăng nhập thật dễ dàng vào các ứng dụng có hỗ trợ tự động điền ID và mật mã.

- 1 Trên trang đăng nhập của ứng dụng, nhập ID và mật mã của bạn, rồi chạm vào phím đăng nhập của ứng dụng.
- 2 Khi xuất hiện cửa sổ pop-up hỏi bạn có muốn lưu thông tin đăng nhập hay không, chạm vào **Lưu**.

Quản lý thông tin đăng nhập

Xem danh sách các trang web và ứng dụng bạn đã đặt để sử dụng Samsung Pass và quản lý thông tin đăng nhập.

- 1 Trên màn hình chính của Samsung Pass, chạm vào **Ứng dụng** hoặc **Trang web** và chọn một trang web hoặc ứng dụng từ danh sách.
- 2 Chạm vào **Sửa** và chỉnh sửa ID hay mật mã của bạn và tên của trang web hoặc ứng dụng. Để xóa thông tin đăng nhập của bạn, chạm vào **Xóa**.

Sử dụng Samsung Pass với các trang web và ứng dụng

Khi sử dụng các trang web hoặc ứng dụng có hỗ trợ Samsung Pass, bạn có thể đăng nhập dễ dàng bằng Samsung Pass.

Để xem danh sách trang web và ứng dụng hỗ trợ Samsung Pass, trên màn hình chính của Samsung Pass, chạm vào  → **Đối tác**. Nếu không có trang web hoặc ứng dụng nào hỗ trợ Samsung Pass, **Đối tác** sẽ không hiện ra.



- Các trang web và ứng dụng khả dụng có thể khác nhau tùy theo nhà cung cấp dịch vụ hoặc mẫu máy.
- Samsung không chịu trách nhiệm đối với mất mát hoặc bất tiện xảy ra bởi việc đăng nhập vào các trang web và ứng dụng qua Samsung Pass.

Tự động nhập thông tin cá nhân của bạn



Bạn có thể sử dụng Samsung Pass để dễ dàng nhập thông tin cá nhân như địa chỉ hoặc thông tin thẻ thanh toán của bạn trên các ứng dụng hỗ trợ tự động điền.

- 1 Trên màn hình chính của Samsung Pass, chọn một tùy chọn bên dưới **Thông tin riêng tư**.
- 2 Nhập thông tin và chạm vào **Lưu**.

Bây giờ bạn đã có thể sử dụng dữ liệu sinh trắc học mà bạn đã đăng ký với Samsung Pass để tự động nhập thông tin cá nhân trên các ứng dụng được hỗ trợ.

Xóa dữ liệu Samsung Pass của bạn

Bạn có thể xóa dữ liệu sinh trắc học, thông tin đăng nhập và dữ liệu ứng dụng đã đăng ký với Samsung Pass.

Trên màn hình chính của Samsung Pass, chạm vào  → **Cài đặt** → **Xem tất cả các thiết bị sử dụng Samsung Pass** →  → **Rời khỏi Samsung Pass**.



- Samsung account của bạn sẽ duy trì trạng thái hoạt động.
- Dữ liệu Samsung Pass trên các thiết bị khác đã đăng nhập vào Samsung account của bạn cũng sẽ được xóa.

Thư mục bảo mật

Thư mục bảo mật sẽ bảo vệ các nội dung và ứng dụng riêng tư của bạn, chẳng hạn như ảnh chụp và danh bạ, để tránh bị người khác truy cập. Bạn có thể giữ an toàn cho các nội dung và ứng dụng riêng tư của bạn ngay cả khi thiết bị đã bị mở khóa.

- ❗ Thư mục bảo mật là một vùng lưu trữ bảo mật tách biệt. Dữ liệu trong Thư mục bảo mật sẽ không thể bị truyền đến các thiết bị khác qua các phương pháp chia sẻ chưa được chấp thuận như USB hoặc Wi-Fi Direct. Nếu cố tùy chỉnh hệ điều hành hoặc chỉnh sửa phần mềm sẽ khiến cho Thư mục bảo mật tự động khóa và không thể truy cập vào được. Trước khi lưu dữ liệu vào Thư mục bảo mật, đảm bảo đã sao lưu dữ liệu vào một nơi an toàn khác.

Cài đặt Thư mục bảo mật

- 1 Khởi chạy ứng dụng **Cài đặt** và chạm vào **Sinh trắc học và bảo mật** → **Thư mục bảo mật**.
- 2 Làm theo hướng dẫn trên màn hình để hoàn thành cài đặt.
Màn hình Thư mục bảo mật sẽ xuất hiện và biểu tượng ứng dụng Thư mục bảo mật (🔒) sẽ được thêm vào màn hình Ứng dụng.

Để thay đổi tên hoặc màu biểu tượng của Thư mục bảo mật, chạm vào ⋮ → **Tùy chỉnh**.

- ✍️ • Khi bạn khởi chạy ứng dụng **Thư mục bảo mật**, bạn phải mở khóa ứng dụng bằng phương pháp khóa đặt sẵn của mình.
- Nếu bạn quên mất mã mở khóa Thư mục bảo mật, bạn có thể đặt lại bằng cách dùng Samsung account của bạn. Chạm vào phím ở phần phía dưới màn hình khóa và nhập mật mã Samsung account của bạn.

Cài đặt một điều kiện khóa tự động cho Thư mục bảo mật

- 1 Khởi chạy ứng dụng **Thư mục bảo mật** và chạm vào ⋮ → **Cài đặt** → **Tự động khóa Thư mục bảo mật**.
- 2 Chọn một tùy chọn khóa.

- ✍️ Để khóa thủ công Thư mục bảo mật của bạn, chạm vào ⋮ → **Khóa và thoát**.

Chuyển nội dung sang Thư mục bảo mật

Chuyển các nội dung như ảnh và video vào Thư mục bảo mật. Các thao tác sau là ví dụ minh họa việc di chuyển một hình ảnh từ vùng lưu trữ mặc định sang Thư mục bảo mật.

1 Khởi chạy ứng dụng **Thư mục bảo mật** và chạm vào  → **Thêm file**.

2 Chạm vào **Ảnh**, đánh dấu chọn để chuyển, rồi chạm vào **Xong**.

3 Chạm vào **Di chuyển**.

Các mục đã được chọn sẽ xóa trong thư mục gốc và chuyển sang Thư mục bảo mật. Để sao chép các mục, chạm vào **Sao chép**.



Phương pháp di chuyển có thể khác nhau tùy vào kiểu nội dung.

Chuyển nội dung ra khỏi Thư mục bảo mật

Chuyển nội dung từ Thư mục bảo mật sang các ứng dụng tương ứng trong vùng lưu trữ mặc định.

Các thao tác sau là ví dụ minh họa việc di chuyển một hình ảnh từ Thư mục bảo mật sang kho lưu trữ mặc định.

1 Khởi chạy ứng dụng **Thư mục bảo mật** và chạm vào **Bộ sưu tập**.

2 Chọn một ảnh và chạm vào  → **Chuyển khỏi Th. mục bảo mật**.

Các mục đã chọn sẽ được chuyển sang **Bộ sưu tập** trong kho lưu trữ mặc định.

Thêm ứng dụng

Thêm một ứng dụng để sử dụng trong Thư mục bảo mật.

1 Khởi chạy ứng dụng **Thư mục bảo mật** và chạm vào **+**.

2 Đánh dấu chọn một hoặc nhiều ứng dụng đã cài đặt trên thiết bị và chạm vào **Thêm**.

Gỡ các ứng dụng khỏi Thư mục bảo mật

Chạm và giữ một ứng dụng để xóa, rồi chạm vào **Gỡ cài đặt**.

Thêm tài khoản

Thêm Samsung account và tài khoản Google hoặc các tài khoản khác của bạn vào để đồng bộ với Thư mục bảo mật.

- 1 Khởi chạy ứng dụng **Thư mục bảo mật** và chạm vào  → **Cài đặt** → **Quản lý tài khoản** → **Thêm tài khoản**.
- 2 Chọn một dịch vụ tài khoản.
- 3 Làm theo hướng dẫn trên màn hình để hoàn thành thiết lập tài khoản.

Ẩn Thư mục bảo mật

Bạn có thể ẩn phím tắt vào Thư mục bảo mật trên màn hình Ứng dụng.

Khởi chạy ứng dụng **Thư mục bảo mật**, chạm vào  → **Cài đặt** rồi chạm vào công tắc **Hiện b.tượng trên MH Ứng dụng** để tắt.

Hoặc mở bảng thông báo, vuốt dọc xuống, rồi chạm vào  (**Thư mục bảo mật**) để tắt tính năng.

Nếu bạn muốn hiển thị lại Thư mục bảo mật, khởi chạy ứng dụng **Cài đặt**, chạm vào **Sinh trắc học và bảo mật** → **Thư mục bảo mật**, rồi chạm vào công tắc **Hiện b.tượng trên MH Ứng dụng** để bật.

Gỡ cài đặt Thư mục bảo mật

Bạn có thể gỡ cài đặt Thư mục bảo mật bao gồm cả những ứng dụng và nội dung bên trong.

Khởi chạy ứng dụng **Thư mục bảo mật** và chạm vào  → **Cài đặt** → **Cài đặt khác** → **Gỡ cài đặt**.

Để sao lưu nội dung trước khi gỡ cài đặt Thư mục bảo mật, chạm vào **Chuyển các file media ra khỏi Thư mục bảo mật** và chạm vào **Gỡ cài đặt**. Để truy cập dữ liệu được sao lưu từ Thư mục bảo mật, khởi chạy ứng dụng **File của bạn** và chạm vào **Bộ nhớ trong** → **Secure Folder**.

 Các ghi chú được lưu trong **Samsung Notes** sẽ không được sao lưu.

Wi-Fi bảo mật

Wi-Fi bảo mật là dịch vụ bảo mật kết nối mạng Wi-Fi của bạn. Dịch vụ này sẽ mã hóa dữ liệu bằng cách sử dụng mạng Wi-Fi, đồng thời vô hiệu hóa các ứng dụng và trang web theo dõi để bạn có thể sử dụng mạng Wi-Fi an toàn. Ví dụ: khi sử dụng mạng Wi-Fi không an toàn ở những nơi công cộng như quán cà phê hoặc sân bay, Wi-Fi bảo mật sẽ được tự động kích hoạt để không ai có thể tấn công vào thông tin đăng nhập của bạn hoặc theo dõi hoạt động của bạn trong ứng dụng và trang web.

Trên màn hình Cài đặt, chạm vào **Sinh trắc học và bảo mật** → **Wi-Fi bảo mật** và làm theo hướng dẫn trên màn hình để hoàn tất việc thiết lập.

Khi bật tính năng Wi-Fi bảo mật, biểu tượng  sẽ xuất hiện trên thanh trạng thái.



- Việc sử dụng tính năng này có thể khiến tốc độ mạng Wi-Fi chậm đi.
- Tính năng này có thể không khả dụng tùy theo mạng Wi-Fi, nhà cung cấp dịch vụ hoặc mẫu máy.

Chọn ứng dụng muốn bảo vệ bằng Wi-Fi bảo mật

Chọn ứng dụng muốn bảo vệ bằng Wi-Fi bảo mật để bạn có thể bảo vệ dữ liệu một cách an toàn, chẳng hạn như mật mã hoặc hoạt động của bạn trong các ứng dụng, khỏi bị người khác truy cập.

Trên màn hình Cài đặt, chạm vào **Sinh trắc học và bảo mật** → **Wi-Fi bảo mật** → **Ứng dụng được bảo vệ** rồi chạm vào nút bật tắt bên cạnh ứng dụng bạn muốn bảo vệ bằng Wi-Fi bảo mật.



Một số ứng dụng có thể không hỗ trợ tính năng này.

Mua gói bảo vệ

Bạn được cung cấp gói bảo vệ miễn phí cho mạng Wi-Fi mỗi tháng. Bạn cũng có thể mua gói bảo vệ trả phí và nhận được bảo vệ bằng thông không giới hạn trong thời gian có hạn.

1 Trên màn hình Cài đặt, chạm vào **Sinh trắc học và bảo mật** → **Wi-Fi bảo mật**.

2 Chạm vào **Gói bảo vệ** rồi chọn gói bạn muốn.



Đối với các gói bảo vệ nhất định, bạn có thể chuyển gói bảo vệ sang một thiết bị khác có đăng nhập Samsung account của bạn.

3 Làm theo hướng dẫn trên màn hình để hoàn tất giao dịch mua.

Riêng tư

Thay đổi cài đặt về quyền riêng tư.

Trên màn hình Cài đặt, chạm vào **Riêng tư**.

- **Trình quản lý quyền:** Xem danh sách các tính năng và ứng dụng có quyền sử dụng. Bạn cũng có thể sửa cài đặt quyền.
- **Samsung:** Quản lý dữ liệu cá nhân liên quan đến tài khoản Samsung của bạn và thay đổi cài đặt cho Dịch vụ tùy chỉnh.
- **Google:** Cấu hình cài đặt nâng cao về quyền riêng tư.



Một số tính năng có thể không khả dụng tùy theo nhà cung cấp dịch vụ hoặc mẫu máy.

Vị trí

Thay đổi các cài đặt cho quyền truy cập thông tin vị trí.

Trên màn hình Cài đặt, chạm vào **Vị trí**.

- **Quyền của ứng dụng:** Xem danh sách ứng dụng có quyền truy cập vị trí của thiết bị và chỉnh sửa cài đặt quyền.
- **Cải thiện độ chính xác:** Cài đặt cho thiết bị sử dụng tính năng Wi-Fi hoặc Bluetooth để tăng sự chính xác của thông tin định vị ngay cả khi các tính năng này đã bị tắt.
- **Yêu cầu vị trí gần đây:** Xem ứng dụng nào yêu cầu thông tin vị trí hiện tại của bạn.
- **Dịch vụ định vị:** Xem các dịch vụ định vị mà thiết bị của bạn đang sử dụng.

Google

Cấu hình cài đặt cho một số tính năng được Google cung cấp.

Trên màn hình Cài đặt, chạm vào **Google**.

Tài khoản và sao lưu

Tùy chọn

Đồng bộ, sao lưu hoặc khôi phục dữ liệu trên thiết bị của bạn bằng Samsung Cloud. Bạn cũng có thể đăng nhập vào các tài khoản chẳng hạn như Samsung account và tài khoản Google của bạn và truyền dữ liệu sang hoặc từ các thiết bị khác thông qua Smart Switch.

Trên màn hình Cài đặt, chạm vào **Tài khoản và sao lưu**.

- **Quản lý tài khoản:** Thêm Samsung account và tài khoản Google hoặc các tài khoản khác của bạn để đồng bộ.
- **Samsung Cloud:** Sao lưu dữ liệu và các cài đặt của bạn, cũng như khôi phục các dữ liệu và cài đặt của thiết bị trước đó ngay cả khi bạn không có chúng. Tham khảo [Samsung Cloud](#) để biết thêm thông tin.
- **Google Drive:** Đảm bảo an toàn cho các thông tin cá nhân, dữ liệu ứng dụng và các cài đặt trên thiết bị. Bạn có thể sao lưu các thông tin nhạy cảm của mình. Bạn phải đăng nhập vào tài khoản Google để sao lưu dữ liệu.
- **Smart Switch:** Khởi chạy Smart Switch và truyền dữ liệu từ thiết bị trước của bạn. Tham khảo mục [Chuyển dữ liệu từ thiết bị trước của bạn \(Smart Switch\)](#) để biết thêm thông tin.



Hãy thường xuyên sao lưu dữ liệu vào một nơi an toàn, chẳng hạn như Samsung Cloud hoặc một máy vi tính để có thể khôi phục được nếu dữ liệu này bị hỏng hoặc thất lạc do vô tình cài đặt máy về lại như lúc mới được sản xuất.

Samsung Cloud

Sao lưu dữ liệu trên thiết bị của bạn lên Samsung Cloud và khôi phục lại sau.

Sao lưu dữ liệu

Bạn có thể sao lưu dữ liệu trên thiết bị của bạn lên Samsung Cloud.

- 1 Trên màn hình Cài đặt, chạm vào **Tài khoản và sao lưu** và chạm vào **Sao lưu dữ liệu** trong **Samsung Cloud**.
- 2 Đánh dấu chọn các mục bạn muốn sao lưu và chạm vào **Sao lưu**.
- 3 Chạm vào **H.tất**.



- Một số dữ liệu sẽ không được sao lưu. Để kiểm tra dữ liệu nào sẽ được sao lưu, trên màn hình Cài đặt, chạm vào **Tài khoản và sao lưu** và chạm vào **Sao lưu dữ liệu** trong **Samsung Cloud**.
- Để xem dữ liệu sao lưu của thiết bị khác trong Samsung Cloud của bạn, trên màn hình Cài đặt, chạm vào **Tài khoản và sao lưu** → **Khôi phục dữ liệu** → ▼, rồi chọn một thiết bị mà bạn muốn.

Khôi phục dữ liệu

Bạn có thể khôi phục lại dữ liệu sao lưu từ Samsung Cloud sang thiết bị của bạn.

- 1 Trên màn hình Cài đặt, chạm vào **Tài khoản và sao lưu**.
- 2 Chạm vào **Khôi phục dữ liệu** → ▼ và chọn một thiết bị bạn muốn.
- 3 Đánh dấu chọn các mục mà bạn muốn khôi phục và chạm vào **Khôi phục**.

Tính năng nâng cao

Tùy chọn

Bật các tính năng nâng cao và thay đổi cài đặt kiểm soát các tính năng đó.

Trên màn hình Cài đặt, chạm vào **Tính năng nâng cao**.

- **Gọi & nhắn tin trên thiết bị khác:** Sử dụng các tính năng gọi điện và nhắn tin của thiết bị trên các thiết bị khác đã đăng nhập vào Samsung account của bạn.
- **Tiếp tục ứng dụng trên thiết bị khác:** Sử dụng các ứng dụng của thiết bị trên các thiết bị khác đã đăng nhập vào Samsung account của bạn.
- **Liên kết với Windows:** Truy cập ngay dữ liệu đã lưu trong thiết bị trên máy tính của bạn. Hãy tham khảo [Liên kết với Windows](#) để biết thêm thông tin.
- **Android Auto:** Kết nối thiết bị của bạn với một phương tiện và điều khiển một số tính năng của thiết bị trên màn hình của phương tiện.
- **Phím Cạnh:** Chọn một ứng dụng hay một tính năng để khởi chạy bằng phím Cạnh. Tham khảo mục [Cài đặt phím Cạnh](#) để biết thêm thông tin.

- **Chuyển động và thao tác:** Bật tính năng chuyển động và cấu hình cài đặt. Hãy xem [Chuyển động và thao tác](#) để biết thêm thông tin.
- **Chế độ Một tay:** Bật chế độ thao tác bằng một tay để tiện sử dụng thiết bị bằng một tay.
- **Bixby Routines:** Thêm hoạt động thường ngày để tự động hóa các cài đặt mà bạn sử dụng nhiều lần. Thiết bị cũng đề xuất các thói quen hữu ích phù hợp với hoạt động thường xuyên của bạn. Xem [Bixby Routines](#) để biết thêm thông tin.
- **Ảnh chụp màn hình và trình ghi màn hình:** Thay đổi cài đặt chụp màn hình và trình ghi hình màn hình.
- **Hiển thị danh bạ khi chia sẻ nội dung:** Cài đặt thiết bị để hiển thị các danh bạ đã liên hệ trên bảng tùy chọn chia sẻ để cho phép bạn chia sẻ trực tiếp nội dung.
- **Game Launcher:** Bật tính năng Game Launcher. Tham khảo [Game Launcher](#) để biết thêm thông tin.
- **Dual Messenger:** Cài đặt ứng dụng thứ hai và sử dụng hai tài khoản riêng biệt cho cùng một ứng dụng nhắn tin. Xem [Dual Messenger](#) để biết thêm thông tin.
- **Gửi tin nhắn SOS:** Cài đặt thiết bị để gửi các tin nhắn trợ giúp bằng cách nhấn phím Cảnh nhiều lần.





Một số tính năng có thể không khả dụng tùy theo nhà cung cấp dịch vụ hoặc mẫu máy.

Chuyển động và thao tác

Bật tính năng chuyển động và cấu hình cài đặt.

Trên màn hình Cài đặt, chạm vào **Tính năng nâng cao** → **Chuyển động và thao tác**.

- **Nhấc lên để đánh thức:** Cài đặt thiết bị để bật màn hình khi bạn nhấc lên.
- **Chạm hai lần để bật màn hình:** Cài đặt thiết bị để bật màn hình bằng cách chạm hai lần vào bất kỳ đâu trên màn hình khi màn hình đang tắt.
- **Chạm hai lần để tắt màn hình:** Cài đặt thiết bị để tắt màn hình bằng cách chạm hai lần vào vùng trống trên màn hình Chờ hoặc màn hình khóa.
- **Luôn bật màn hình khi đang xem:** Cài đặt thiết bị để ngăn màn hình bị tắt trong khi bạn đang nhìn vào màn hình.

- **Báo hiệu khi nhắc đ.thoại lên:** Cài đặt thiết bị để báo cho bạn nếu bạn có cuộc gọi nhỡ hoặc tin nhắn mới khi bạn cầm thiết bị lên.
 Tính năng này có thể không hoạt động nếu màn hình được bật hoặc thiết bị không nằm trên bề mặt phẳng.
- **Tắt âm bằng thao tác:** Cài đặt thiết bị để tắt các âm thanh nhất định bằng cách sử dụng chuyển động hoặc thao tác.
- **Vuốt lòng bàn tay để chụp:** Cài đặt thiết bị để chụp ảnh màn hình khi bạn vuốt bàn tay sang trái hoặc sang phải trên màn hình. Bạn có thể xem các ảnh được chụp trong **Bộ sưu tập**. Không thể chụp ảnh màn hình khi đang sử dụng một số ứng dụng và tính năng.
 Lắc hoặc tác động quá mức lên thiết bị có thể gây ra các nhập liệu không mong muốn ở một số tính năng có sử dụng cảm biến.

Dual Messenger

Cài đặt ứng dụng thứ hai và sử dụng hai tài khoản riêng biệt cho cùng một ứng dụng nhắn tin.

- 1 Trên màn hình Cài đặt, chạm vào **Tính năng nâng cao** → **Dual Messenger**.
Các ứng dụng được hỗ trợ sẽ xuất hiện.
- 2 Chạm vào công tắc của một ứng dụng để cài đặt ứng dụng thứ hai.
Ứng dụng thứ hai sẽ được cài đặt. Biểu tượng của ứng dụng thứ hai sẽ được hiển thị với .

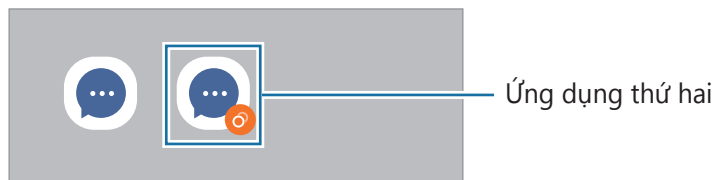

-  • Tính năng Dual Messenger này có thể không có tùy theo ứng dụng.
- Một số tính năng của ứng dụng có thể bị hạn chế ở ứng dụng thứ hai.

Gỡ cài đặt ứng dụng thứ hai

- 1 Trên màn hình Cài đặt, chạm vào **Tính năng nâng cao** → **Dual Messenger**.
- 2 Chạm vào công tắc của ứng dụng bạn muốn gỡ cài đặt và chạm vào **Gỡ cài đặt**.
Mọi dữ liệu liên quan đến ứng dụng thứ hai sẽ bị xóa đi.

-  Nếu bạn gỡ cài đặt ứng dụng thứ nhất, ứng dụng thứ hai cũng sẽ bị xóa.

Tiện ích số và kiểm soát truy cập

Xem lịch sử sử dụng thiết bị của bạn và dùng các tính năng để ngăn thiết bị gây ảnh hưởng đến cuộc sống của bạn. Bạn cũng có thể thiết lập kiểm soát của phụ huynh cho con bạn và quản lý việc sử dụng nội dung số của chúng.

Trên màn hình Cài đặt, chạm vào **Tiện ích số và kiểm soát truy cập**.

- **Thời gian sáng màn hình:** Cài đặt mục tiêu thời gian bạn sử dụng thiết bị một ngày.
- **Đếm giờ ứng dụng:** Hạn chế thời gian sử dụng hàng ngày cho mỗi ứng dụng bằng cách đặt một bộ đếm thời gian. Khi bạn đạt đến mức giới hạn, ứng dụng sẽ bị tắt và bạn không thể sử dụng nữa.
- **Chế độ Tập trung:** Bật chế độ tập trung để tránh bị phân tâm bởi thiết bị và tập trung vào công việc của bạn. Bạn có thể dùng các ứng dụng bạn đã cho phép dùng trong chế độ tập trung.
- **Chế độ Ngủ:** Bật chế độ giờ ngủ để giảm mọi mắt trước khi ngủ và tránh làm phiền giấc ngủ của bạn.
- **Kiểm soát truy cập:** Quản lý việc sử dụng nội dung số của con bạn.

Chăm sóc pin và thiết bị

Giới thiệu

Tính năng chăm sóc thiết bị cho bạn biết tổng quan về trạng thái pin, kho lưu trữ, bộ nhớ và bảo mật hệ thống của thiết bị. Bạn cũng có thể tự động tối ưu hóa thiết bị bằng một lần chạm.

Tối ưu hóa thiết bị của bạn

Trên màn hình Cài đặt, chạm vào **Chăm sóc pin và thiết bị** → **Tối ưu ngay**.

Tính năng tối ưu nhanh sẽ nâng cao hiệu quả hoạt động của thiết bị qua các hoạt động sau đây.

- Đóng các ứng dụng chạy ngầm.
- Quản lý các hoạt động sử dụng pin bất thường.
- Quét các ứng dụng lỗi và phần mềm độc hại.

Sử dụng tính năng tối ưu hóa tự động

Bạn có thể cài đặt thiết bị để thực hiện tối ưu hóa tự động khi không sử dụng thiết bị của bạn. Chạm vào  → **Chế độ tự động** → **Tự động tối ưu hàng ngày** và chạm vào công tắc để bật. Nếu bạn muốn đặt thời gian thực hiện tối ưu hóa tự động, chạm vào **Thời gian**.

Pin

Kiểm tra lượng pin còn lại và thời gian sử dụng thiết bị. Đối với thiết bị có mức pin thấp, hãy duy trì lượng pin bằng cách bật tính năng tiết kiệm pin.

Trên màn hình Cài đặt, chạm vào **Chăm sóc pin và thiết bị** → **Pin**.

- **Chế độ Tiết kiệm pin:** Bật chế độ tiết kiệm pin để kéo dài thời gian sử dụng cho pin.
- **Giới hạn sử dụng dưới nền:** Giới hạn mức sử dụng pin của các ứng dụng bạn không dùng thường xuyên.
- **Các cài đặt pin khác:** Cấu hình các cài đặt nâng cao cho pin.



- Thời gian sử dụng còn lại cho biết thời gian còn lại trước khi hết pin. Thời gian còn lại có thể khác nhau tùy theo cài đặt thiết bị của bạn và các điều kiện hoạt động.
- Có thể bạn sẽ không nhận được thông báo từ một số ứng dụng có dùng chế độ tiết kiệm pin.

Lưu trữ

Kiểm tra trạng thái bộ nhớ đã sử dụng và còn trống.

Trên màn hình Cài đặt, chạm vào **Chăm sóc pin và thiết bị** → **Lưu trữ**. Để xóa tập tin hoặc gỡ cài đặt ứng dụng mà bạn không còn sử dụng nữa, hãy chọn một thể loại. Sau đó, chạm và giữ hoặc chọn một mục và chạm vào **Xóa** hoặc **Gỡ cài đặt**.



- Dung lượng khả dụng thực tế của bộ nhớ trong nhỏ hơn so với dung lượng hiển thị vì hệ điều hành và các ứng dụng mặc định đã chiếm một phần bộ nhớ. Dung lượng trống có thể thay đổi khi bạn cập nhật thiết bị.
- Bạn có thể xem khả năng còn lưu trữ được của bộ nhớ trong ở phần Cấu hình của thiết bị trên trang web của Samsung.

Bộ nhớ

Trên màn hình Cài đặt, chạm vào **Chăm sóc pin và thiết bị** → **Bộ nhớ**.

Để tăng tốc cho thiết bị bằng cách dừng các ứng dụng đang chạy ngầm, đánh dấu chọn các ứng dụng từ danh sách ứng dụng và chạm vào **Dọn ngay**.

Bảo vệ thiết bị

Kiểm tra trạng thái bảo mật của thiết bị. Tính năng này sẽ quét thiết bị của bạn để tìm phần mềm độc hại.

Trên màn hình Cài đặt, chạm vào **Chăm sóc pin và thiết bị** → **Bảo vệ thiết bị** → **Quét điện thoại**.

Siêu tiết kiệm dữ liệu

Theo dõi và giảm dung lượng dữ liệu di động bằng cách chặn các ứng dụng chạy dưới nền sử dụng kết nối dữ liệu di động. Bạn cũng có thể sử dụng tính năng nén dữ liệu để nén dữ liệu Internet, như hình ảnh, video và các trang web được truy cập qua mạng di động.

Trên màn hình Cài đặt, chạm vào **Chăm sóc pin và thiết bị** → **Siêu tiết kiệm dữ liệu**, rồi chạm vào công tắc để bật.



- Tính năng này có thể không khả dụng tùy theo nhà cung cấp dịch vụ hoặc mẫu máy.
- Một số trang web hoặc nội dung có thể không khả dụng khi tính năng này được bật điều này tùy thuộc vào nhà cung cấp dịch vụ hoặc tình trạng của mạng di động.

Ứng dụng

Quản lý ứng dụng của thiết bị và thay đổi cài đặt của chúng. Bạn có thể xem các thông tin sử dụng ứng dụng, thay đổi kiểu thông báo hay cài đặt quyền hạn hoặc cho gỡ cài đặt hoặc tắt các ứng dụng không cần thiết.

Trên màn hình Cài đặt, chạm vào **Ứng dụng**.

Quản lý chung

Tùy chỉnh cài đặt hệ thống trên thiết bị của bạn hoặc cài đặt lại thiết bị.

Trên màn hình Cài đặt, chạm vào **Quản lý chung**.

- **Ngôn ngữ:** Chọn ngôn ngữ thiết bị. Hãy tham khảo [Thêm ngôn ngữ thiết bị](#) để biết thêm thông tin.
- **Văn bản sang giọng nói:** Thay đổi các cài đặt cho các tính năng văn bản sang giọng nói được sử dụng khi TalkBack được bật như các ngôn ngữ, tốc độ, .v.v.
- **Thời gian:** Truy cập và thay đổi các cài đặt để điều khiển cách thiết bị hiển thị ngày và thời gian.
 -  Nếu pin hết hoàn toàn trong thời gian dài, ngày và thời gian sẽ bị thiết lập lại.
- **Cài đặt Bàn phím Samsung:** Thay đổi cài đặt cho bàn phím Samsung.
- **Danh sách và mặc định bàn phím:** Chọn bàn phím để sử dụng theo mặc định và thay đổi cài đặt bàn phím.

- **Bàn phím vật lý:** Thay đổi cài đặt cho bàn phím ngoài.
- **Chuột và bảng cảm ứng:** Thay đổi các cài đặt cho chuột ngoài hoặc trackpad.
- **Dịch vụ tự động điền:** Chọn một dịch vụ tự động điền để sử dụng.
- **Đặt lại:** Đặt lại các cài đặt thiết bị của bạn hoặc thực hiện khôi phục cài đặt gốc.
- **Liên hệ chúng tôi:** Đặt câu hỏi hoặc xem các câu hỏi thường gặp.

Thêm ngôn ngữ thiết bị

Bạn có thể thêm ngôn ngữ để sử dụng trên thiết bị của bạn.

- 1 Trên màn hình Cài đặt, chạm vào **Quản lý chung** → **Ngôn ngữ** → **Thêm ngôn ngữ**.
Để xem tất cả các ngôn ngữ có thể thêm vào, chạm vào **⋮** → **Tất cả ngôn ngữ**.
- 2 Chọn ngôn ngữ để thêm vào.
- 3 Để cài đặt một ngôn ngữ đã chọn là ngôn ngữ mặc định, chạm vào **Đặt mặc định**. Để giữ cài đặt ngôn ngữ hiện tại, chạm vào **Giữ hiện tại**.
Ngôn ngữ đã chọn sẽ được thêm vào danh sách ngôn ngữ. Nếu bạn đã thay đổi ngôn ngữ mặc định, ngôn ngữ đã chọn sẽ được đưa lên đầu danh sách.

Để thay đổi ngôn ngữ mặc định từ danh sách ngôn ngữ của bạn, hãy chọn ngôn ngữ bạn muốn và chạm vào **Áp dụng**. Nếu một ứng dụng không hỗ trợ ngôn ngữ mặc định thì thiết bị sẽ sử dụng ngôn ngữ được hỗ trợ tiếp theo trong danh sách.

Hỗ trợ

Cấu hình các cài đặt khác nhau để cải thiện khả năng hỗ trợ cho thiết bị.

Trên màn hình Cài đặt, chạm vào **Hỗ trợ**.

- **Được đề xuất cho bạn:** Xem các tính năng trợ năng bạn đang sử dụng và các tính năng được đề xuất khác.
- **TalkBack:** Bật Talkback, hỗ trợ phản hồi bằng giọng nói. Để xem thông tin trợ giúp nhằm tìm hiểu cách sử dụng tính năng này, chạm vào **Cài đặt** → **Hướng dẫn về TalkBack**.
- **Cải thiện khả năng hiển thị:** Tùy chỉnh cài đặt để cải thiện trợ năng dành cho người dùng khiếm thị.
- **Nâng cao thính giác:** Tùy chỉnh cài đặt để cải thiện trợ năng dành cho người dùng khiếm thính.
- **Tương tác và thao tác:** Tùy chỉnh cài đặt để cải thiện trợ năng dành cho người dùng kém khéo léo.
- **Cài đặt nâng cao:** Cấu hình cài đặt cho tính năng Truy cập trực tiếp và thông báo.

- **Dịch vụ được cài đặt:** Xem các dịch vụ hỗ trợ được cài đặt trên thiết bị.
- **Thông tin Hỗ trợ:** Xem thông tin về Trợ năng.
- **Liên hệ chúng tôi:** Đặt câu hỏi hoặc xem các câu hỏi thường gặp.

Cập nhật phần mềm

Cập nhật phần mềm thiết bị của bạn thông qua dịch vụ nâng cấp phần mềm không dây (firmware over-the-air - FOTA). Bạn cũng có thể lên lịch hẹn nâng cấp phần mềm.

Trên màn hình Cài đặt, chạm vào **Cập nhật phần mềm**.

- **Tải về và cài đặt:** Kiểm tra và cài các bản cập nhật một cách thủ công.
- **Tự động tải về qua Wi-Fi:** Cài đặt thiết bị để tự động tải về các bản cập nhật khi được kết nối với mạng Wi-Fi.
- **Cập nhật gần nhất:** Xem thông tin về lần cập nhật phần mềm gần đây nhất.



Nếu các bản cập nhật phần mềm khẩn cấp được phát hành để bảo mật thiết bị của bạn và chặn các mối đe dọa mới về bảo mật, các bản cập nhật sẽ được cài tự động mà không cần bạn chấp thuận.

Thông tin cập nhật về bảo mật

Các bản cập nhật về bảo mật được cung cấp nhằm tăng cường tính bảo mật cho thiết bị của bạn và bảo vệ thông tin cá nhân của bạn. Để biết thêm thông tin các bản cập nhật bảo mật cho mẫu máy của bạn, hãy truy cập security.samsungmobile.com.



Trang web chỉ hỗ trợ một số ngôn ngữ.

Thông tin điện thoại

Truy cập thông tin thiết bị của bạn.

Trên màn hình Cài đặt, chạm vào **Thông tin điện thoại**.

Để đổi tên thiết bị của bạn, chạm vào **Sửa**.

- **Thông tin trạng thái:** Xem đa dạng thông tin về thiết bị như tình trạng thẻ SIM, địa chỉ MAC của Wi-Fi và số sêri.
- **Thông tin pháp lý:** Xem thông tin pháp lý có liên quan đến thiết bị như thông tin an toàn và giấy phép mã nguồn mở.
- **Thông tin phần mềm:** Xem thông tin phần mềm của thiết bị như phiên bản hệ điều hành và phiên bản phần mềm.
- **Thông tin pin:** Xem tình trạng và thông tin pin của thiết bị.

Phụ lục

Khắc phục sự cố

Trước khi liên hệ với Trung tâm bảo hành của Samsung, vui lòng thử những giải pháp sau đây. Một số trường hợp có thể không áp dụng đối với thiết bị của bạn.

Bạn cũng có thể sử dụng Samsung Members để giải quyết bất cứ vấn đề nào bạn có thể gặp khi sử dụng thiết bị.

Khi bật thiết bị hoặc trong khi đang sử dụng, thiết bị sẽ nhắc bạn nhập một trong các mã sau:

- Mật mã: Khi bật chức năng khóa thiết bị, bạn phải nhập mật mã bạn đã đặt cho thiết bị.
- PIN: Khi sử dụng thiết bị lần đầu hoặc khi yêu cầu mã PIN được bật, bạn phải nhập mã PIN được cung cấp cùng với thẻ SIM hoặc USIM. Bạn có thể tắt tính năng này bằng cách sử dụng menu Khóa thẻ SIM.
- PUK: Thẻ SIM hoặc USIM của bạn bị khóa, thường là do bạn nhập sai mã PIN nhiều lần liên tục. Bạn phải nhập mã PUK do nhà cung cấp dịch vụ của bạn cấp.
- PIN2: Khi truy cập menu có yêu cầu mã PIN2, bạn phải nhập mã PIN2 được cung cấp cùng với thẻ SIM hoặc USIM. Để biết thêm thông tin, vui lòng liên hệ với nhà cung cấp dịch vụ của bạn.

Thiết bị hiển thị thông báo lỗi mạng hoặc dịch vụ

- Khi bạn đang ở trong khu vực có tín hiệu yếu hoặc có khả năng nhận sóng kém, thiết bị của bạn có thể bị mất sóng. Hãy đi đến khu vực khác và thử lại. Trong khi di chuyển, các thông báo lỗi có thể xuất hiện nhiều lần.
- Bạn không thể truy cập một số tùy chọn mà không có thuê bao. Để biết thêm thông tin, vui lòng liên hệ với nhà cung cấp dịch vụ của bạn.

Thiết bị của bạn không bật

Khi pin đã hết hoàn toàn, thiết bị của bạn sẽ không thể bật. Sạc đầy pin trước khi bật thiết bị.

Màn hình cảm ứng phản hồi chậm hoặc không chính xác

- Nếu bạn có gắn miếng dán bảo vệ màn hình hoặc phụ kiện tùy ý vào màn hình cảm ứng, màn hình cảm ứng có thể hoạt động không chuẩn.
- Nếu bạn có mang bao tay, nếu tay bạn không sạch sẽ khi chạm vào màn hình cảm ứng hoặc nếu bạn dùng các vật thể sắc hoặc dùng đầu ngón tay chạm vào màn hình, màn hình cảm ứng có thể bị lỗi.
- Màn hình cảm ứng có thể bị hỏng trong điều kiện ẩm ướt hoặc khi bị dính nước.
- Khởi động lại thiết bị để loại bỏ lỗi phần mềm tạm thời.
- Đảm bảo phần mềm thiết bị của bạn đã cập nhật lên phiên bản mới nhất.
- Nếu màn hình cảm ứng bị trầy xước hoặc bị hỏng, hãy đến Trung tâm bảo hành của Samsung.

Thiết bị bị treo máy hoặc có lỗi nghiêm trọng

Hãy thử các giải pháp sau. Nếu vẫn chưa giải quyết được vấn đề, liên hệ với Trung tâm bảo hành của Samsung.

Khởi động lại thiết bị

Nếu thiết bị của bạn bị đơ hoặc treo máy, bạn có thể cần phải tắt các ứng dụng hoặc tắt thiết bị và bật lại.

Buộc khởi động lại

Nếu thiết bị của bạn bị treo và không phản hồi, nhấn và giữ phím Cạnh và phím Giảm âm lượng cùng lúc trong hơn 7 giây để khởi động lại.

Cài đặt lại thiết bị

Nếu các phương pháp trên vẫn không giải quyết được vấn đề, thực hiện khôi phục lại cài đặt gốc.

Khởi chạy ứng dụng **Cài đặt** và chạm vào **Quản lý chung** → **Đặt lại** → **Khôi phục cài đặt gốc** → **Đặt lại** → **Xóa hết**. Trước khi khôi phục lại cài đặt gốc, hãy nhớ sao lưu toàn bộ dữ liệu quan trọng được lưu trong thiết bị.

Các cuộc gọi không kết nối được

- Đảm bảo bạn đã truy cập đúng mạng di động.
- Đảm bảo bạn không cài đặt tính năng chặn cuộc gọi đối với số điện thoại bạn đang gọi.
- Đảm bảo bạn không cài đặt tính năng chặn cuộc gọi đối với số điện thoại gọi đến.

Người khác không thể nghe bạn nói trong cuộc gọi

- Đảm bảo bạn không che micro gắn trong.
- Đảm bảo micro gần miệng của bạn.
- Nếu sử dụng tai nghe, đảm bảo kết nối đúng cách.

Âm thanh bị vọng lại trong cuộc gọi

Điều chỉnh âm lượng bằng cách nhấn phím Âm lượng hoặc di chuyển đến một nơi khác.

Mạng di động hoặc mạng Internet thường xuyên bị mất kết nối hoặc chất lượng âm thanh kém

- Đảm bảo rằng bạn không che khuất anten trong của thiết bị.
- Khi bạn đang ở trong khu vực có tín hiệu yếu hoặc có khả năng nhận sóng kém, thiết bị của bạn có thể bị mất sóng. Thiết bị của bạn có thể gặp các vấn đề về kết nối do các sự cố tại trạm cơ sở của nhà cung cấp dịch vụ. Hãy đi đến khu vực khác và thử lại.
- Khi sử dụng thiết bị trong khi di chuyển, các dịch vụ mạng không dây có thể bị tắt do mạng của nhà cung cấp dịch vụ gặp vấn đề.

Pin sạc không đúng cách (Đối với những bộ sạc được Samsung chứng nhận)

- Đảm bảo kết nối bộ sạc đúng cách.
- Đến Trung tâm Bảo hành Samsung và yêu cầu thay pin.

Pin hết nhanh hơn so với khi mới mua

- Khi bạn để thiết bị hoặc pin tiếp xúc với nhiệt độ quá lạnh hoặc quá nóng, lượng điện năng sử dụng của pin có thể bị suy giảm.
- Mức tiêu hao pin sẽ tăng khi bạn sử dụng một số ứng dụng hoặc tính năng nhất định như là GPS, các trò chơi hoặc Internet.
- Pin sẽ bị tiêu hao và lượng điện năng sử dụng của pin dần dần sẽ ít hơn.

Thông báo lỗi xuất hiện khi mở máy ảnh

Thiết bị của bạn phải có đủ bộ nhớ khả dụng và pin để vận hành ứng dụng máy ảnh. Nếu bạn nhận được thông báo lỗi khi mở máy ảnh, hãy thử cách sau:

- Sạc pin.
- Tạo khoảng trống cho bộ nhớ bằng cách chuyển các file vào máy tính hoặc xóa file khỏi thiết bị.
- Hãy khởi động lại thiết bị. Nếu bạn vẫn còn gặp vấn đề với ứng dụng máy ảnh sau khi đã thử làm các hướng dẫn này, hãy liên hệ với Trung tâm bảo hành của Samsung.

Chất lượng ảnh kém hơn so với hình xem trước

- Chất lượng ảnh của bạn có thể thay đổi, phụ thuộc vào môi trường xung quanh và các kỹ thuật chụp ảnh mà bạn sử dụng.
- Nếu bạn chụp ảnh ở nơi tối, vào ban đêm hoặc trong nhà, ảnh có thể bị nhiễu hạt hoặc mất nét.

Thông báo lỗi xuất hiện khi mở các file đa phương tiện

Nếu bạn nhận được thông báo lỗi hoặc không phát được file đa phương tiện khi mở trên thiết bị của bạn, hãy thử cách sau:

- Tạo khoảng trống cho bộ nhớ bằng cách chuyển các file vào máy tính hoặc xóa file khỏi thiết bị.
- Đảm bảo rằng các file nhạc không thuộc dạng bảo hộ Quản lý các quyền nội dung số (DRM). Nếu file thuộc dạng bảo hộ DRM, đảm bảo bạn có giấy phép hoặc bản quyền thích hợp để mở file.
- Hãy đảm bảo rằng các định dạng file được thiết bị hỗ trợ. Nếu một định dạng file không được hỗ trợ, ví dụ như DivX hay AC3, hãy cài đặt một ứng dụng có hỗ trợ định dạng đó. Để xác nhận các định dạng file mà thiết bị của bạn có hỗ trợ, hãy truy cập trang web của Samsung.
- Thiết bị của bạn hỗ trợ ảnh và video được ghi lại bằng chính thiết bị này. Ảnh và video được ghi lại bằng các thiết bị khác có thể không hoạt động đúng cách.
- Thiết bị của bạn hỗ trợ các file đa phương tiện được nhà cung cấp dịch vụ mạng của bạn hoặc các nhà cung cấp các dịch vụ gia tăng khác cho phép. Một số nội dung chia sẻ trên Internet như nhạc chuông, video hoặc hình nền có thể không hoạt động đúng cách.

Bluetooth đang hoạt động không tốt

Nếu một thiết bị Bluetooth nào khác không định vị được hoặc có vấn đề kết nối hay trục trặc trong vận hành, hãy làm thử các bước sau:

- Đảm bảo thiết bị mà bạn muốn kết nối đến phải sẵn sàng cho việc dò tìm và kết nối.
- Đảm bảo thiết bị của bạn và thiết bị Bluetooth kia nằm trong phạm vi kết nối tối đa của Bluetooth (10 m).
- Trên thiết bị của bạn, khởi chạy ứng dụng **Cài đặt**, chạm vào **Kết nối**, rồi chạm vào công tắc **Bluetooth** để bật lại.
- Trên thiết bị của bạn, khởi chạy ứng dụng **Cài đặt**, chạm vào **Quản lý chung** → **Đặt lại** → **Khôi phục cài đặt mạng** → **Xóa các cài đặt** → **Đặt lại** để đặt lại các cài đặt mạng. Bạn có thể bị mất các thông tin đã đăng ký khi thực hiện cài đặt lại.

Nếu các hướng dẫn trên không giúp giải quyết được vấn đề, hãy liên hệ với Trung tâm bảo hành của Samsung.

Thanh điều chỉnh độ sáng màn hình không xuất hiện trên bảng thông báo

Mở bảng thông báo bằng cách kéo thanh trạng thái xuống dưới rồi kéo bảng thông báo xuống dưới. Chạm vào  → **Bố cục bảng đ. khiển nhanh** và chạm vào công tắc **Hiển thị điều khiển độ sáng phía trên thông báo** để bật.

Không thiết lập được kết nối khi bạn kết nối thiết bị với máy tính

- Đảm bảo cáp USB bạn đang sử dụng tương thích với thiết bị của bạn.
- Đảm bảo bạn có cài đặt và cập nhật trình điều khiển thích hợp trên máy tính của bạn.

Thiết bị của bạn không tìm được vị trí hiện tại của bạn

Các tín hiệu GPS có thể không tìm thấy ở một số địa điểm như khi ở trong nhà. Cài đặt thiết bị để sử dụng Wi-Fi hoặc mạng di động để tìm vị trí hiện tại của bạn ở những địa điểm này.

Dữ liệu được lưu trữ trên thiết bị đã bị mất

Luôn sao lưu toàn bộ dữ liệu quan trọng được lưu trong thiết bị. Nếu không, bạn không thể khôi phục lại dữ liệu nếu chúng bị hỏng hoặc mất. Samsung không chịu trách nhiệm đối với việc bị mất dữ liệu được lưu trong thiết bị.

Một khoảng hở nhỏ xuất hiện xung quanh bên ngoài của vỏ thiết bị

- Khoảng hở này là một tính năng sản xuất cần thiết và một số chuyển động lắc hoặc rung động nhỏ của các bộ phận có thể xảy ra.
- Theo thời gian, ma sát giữa các bộ phận có thể làm cho khoảng hở này rộng hơn.

Không có đủ dung lượng trong bộ nhớ của thiết bị

Xóa dữ liệu không cần thiết như bộ nhớ đệm bằng tính năng chăm sóc thiết bị hoặc tự tay xóa ứng dụng hay file không dùng để giải phóng dung lượng lưu trữ.

Phím Trang chính không xuất hiện

Thanh điều hướng có phím Trang chính có thể biến mất trong khi sử dụng các ứng dụng và tính năng nhất định. Để hiển thị thanh điều hướng, kéo dọc lên từ phía cuối màn hình.

Bản quyền

Copyright © 2021 Samsung Electronics Co., Ltd.

Hướng dẫn này được bảo hộ theo luật bản quyền quốc tế.

Không được phép sao chép, phân phối, biên dịch hay chuyển giao bất kỳ phần nào của sách hướng dẫn này dưới bất kỳ hình thức nào hay bởi bất kỳ phương tiện nào, dù điện tử hay cơ học, bao gồm việc sao chép, ghi chép hoặc lưu trữ trong bất kỳ hệ thống lưu trữ và trích xuất thông tin nào.

Thương hiệu

- SAMSUNG và biểu tượng của SAMSUNG là các thương hiệu đã được đăng ký của Samsung Electronics Co., Ltd.
- Bluetooth® là thương hiệu đã được đăng ký của Bluetooth SIG, Inc. trên toàn thế giới.
- Wi-Fi®, Wi-Fi Direct™, Wi-Fi CERTIFIED™ và biểu tượng Wi-Fi là thương hiệu đã đăng ký của Wi-Fi Alliance.
- Sản xuất theo giấy phép của Dolby Laboratories. Dolby, Dolby Atmos và biểu tượng hai chữ D là các thương hiệu của Dolby Laboratories.
- Tất cả thương hiệu và bản quyền khác là tài sản của những chủ sở hữu tương ứng.