

SAMSUNG

SÁCH HƯỚNG DẪN SỬ DỤNG

SM-R820
SM-R830

Vietnamese. 09/2019. Rev.1.0

www.samsung.com

Nội dung

Bắt đầu

5 Thông tin về Galaxy Watch Active2

5 Đọc đầu tiên

10 Sơ đồ thiết bị

10 Phụ kiện trong hộp

11 Galaxy Watch Active2

13 Bộ sạc không dây

14 Pin

14 Sạc pin

16 Sạc không dây

17 Sạc pin bằng Wireless PowerShare

19 Chế độ tiết kiệm pin

19 Đeo Galaxy Watch Active2

19 Đeo Galaxy Watch Active2

20 Biện pháp phòng ngừa và lời khuyên khi sử dụng dây đeo

21 Lắp hoặc thay dây đeo

23 Bật và tắt Galaxy Watch Active2

24 Kết nối Galaxy Watch Active2 với thiết bị di động

24 Cài đặt ứng dụng Galaxy Wearable

24 Kết nối Galaxy Watch Active2 với thiết bị di động qua Bluetooth

26 Kết nối từ xa

27 Sử dụng Galaxy Watch Active2 mà không cần thiết bị di động

28 Điều khiển màn hình

28 Vòng

30 Màn hình cảm ứng

33 Cấu trúc màn hình

34 Bật và tắt màn hình

34 Chuyển màn hình

36 Màn hình khóa

36 Đồng hồ

36 Màn hình Đồng hồ

37 Thay đổi mặt đồng hồ

38 Bật tính năng luôn bật đồng hồ

38 Chế độ chỉ là đồng hồ

39 Thông báo

39 Bảng thông báo

40 Xem thông báo đến

41 Chọn các ứng dụng cần nhận thông báo

41 Bảng điều khiển nhanh

48 Nhập văn bản

48 Giới thiệu

49 Sử dụng phương pháp nhập bằng giọng nói

50 Sử dụng biểu tượng ngôn ngữ

50 Sử dụng chế độ điền chữ viết tay hoặc bàn phím

51 Thay đổi chế độ nhập

Ứng dụng và tính năng

52 Tin nhắn

54 Điện thoại

- 54 Giới thiệu
- 54 Nhận cuộc gọi
- 56 Thực hiện cuộc gọi
- 56 Tùy chọn trong các cuộc gọi

57 Danh bạ

59 Samsung Health

- 59 Giới thiệu
- 62 Hoạt động hàng ngày
- 63 Bước
- 65 Tầng
- 66 Tập thể dục
- 73 Calo
- 73 Ngủ
- 75 Nhịp tim
- 77 Stress
- 79 Thức ăn
- 80 Quản lý cân nặng
- 81 Nước
- 82 Caffeine
- 83 Together
- 84 Cài đặt
- 84 Thông tin bổ sung

85 GPS

86 Nhạc

- 86 Giới thiệu
- 86 Phát nhạc
- 86 Nhập nhạc
- 87 Phát nhạc bằng Galaxy Watch Active2 của bạn

- 87 Phát nhạc trên thiết bị di động của bạn
- 87 Phát nhạc mà không cần kết nối với thiết bị di động

88 Reminder

89 Lịch

90 Bixby

- 90 Giới thiệu
- 90 Khởi chạy Bixby

91 Thời tiết

91 Chuông báo

92 Đ. hồ thế giới

93 Đếm giờ

93 Bấm giờ

94 Bộ sưu tập

- 94 Nhập và xuất hình ảnh
- 95 Xem hình ảnh
- 95 Xóa ảnh

96 Tìm đt của bạn

96 Tìm đồng hồ của bạn

97 Thông báo khẩn cấp

99 Email

99 Galaxy Store

100 Cài đặt

- 100 Giới thiệu
- 100 Mặt đồng hồ
- 101 Âm thanh và rung
- 102 Hiển thị
- 102 Nâng cao
- 104 Kết nối
- 108 Ứng dụng
- 109 Bảo mật

- 110 Tài khoản (Tài khoản và sao lưu)
- 111 Hỗ trợ
- 111 Cài đặt chung
- 113 Pin
- 113 Thông tin đồng hồ
- 114 Kết nối với đ.thoại mới
- 114 Kết nối với điện thoại

Ứng dụng Galaxy Wearable

115 Giới thiệu

117 Trang chủ

- 117 Giới thiệu
- 117 Thông báo
- 118 Ứng dụng
- 119 Widget
- 119 Âm thanh và rung
- 120 Hiển thị
- 121 Nâng cao
- 122 Thêm nội dung vào đồng hồ
- 122 Gửi yêu cầu SOS
- 123 Tìm đồng hồ của bạn
- 124 Cài đặt chung
- 124 Hỗ trợ
- 125 Tài khoản và sao lưu
- 127 Đồng bộ cài đặt điện thoại
- 127 Cập nhật phần mềm đồng hồ
- 127 Gợi ý và hướng dẫn sử dụng
- 128 Thông tin đồng hồ

129 Mặt đồng hồ

130 Khám phá

Sử dụng Galaxy Watch Active2

131 Giới thiệu

131 Dùng làm huấn luyện viên riêng để chăm sóc sức khỏe cho bạn

- 131 Đạt mục tiêu vận động hàng ngày của bạn
- 132 Quản lý căng thẳng và chất lượng giấc ngủ
- 132 Trải nghiệm các bài tập nâng cao

133 Dùng như một bản kế hoạch thông minh

- 133 Kiểm tra thông tin hôm nay
- 133 Quản lý cuộc sống hàng ngày của bạn
- 135 Dùng hai đồng hồ khi bạn ở nước ngoài
- 135 Sử dụng một nhắc nhở thật thuận tiện

Phụ lục

136 Khắc phục sự cố

Bắt đầu

Thông tin về Galaxy Watch Active2



Galaxy Watch Active2 là một chiếc đồng hồ thông minh có thể phân tích hình thái trong cách luyện tập của bạn, quản lý sức khỏe của bạn và cho phép bạn sử dụng đa dạng các ứng dụng tiện ích để gọi điện và phát nhạc. Bạn có thể dễ dàng duyệt nhiều tính năng khác nhau bằng cách vuốt vòng hoặc chỉ cần chạm vào màn hình để khởi chạy một tính năng cũng như thay đổi mặt đồng hồ để phù hợp với gu thẩm mỹ của bạn.

Kết nối Galaxy Watch Active2 với thiết bị di động của bạn để gia tăng trải nghiệm sử dụng thiết bị di động hoặc dùng riêng Galaxy Watch Active2 mà không kết nối với thiết bị di động nào.

Đọc đầu tiên

Vui lòng đọc sách hướng dẫn này trước khi sử dụng thiết bị này để đảm bảo sử dụng an toàn và đúng cách.

- Các mô tả trong sách này dựa trên cài đặt mặc định trên thiết bị.
- Một số nội dung có thể khác so với thiết bị của bạn tùy theo khu vực, nhà cung cấp dịch vụ, thông số kỹ thuật của mẫu máy hoặc phần mềm thiết bị.
- Nội dung (nội dung chất lượng cao) mà yêu cầu sử dụng CPU và RAM nhiều sẽ ảnh hưởng đến hiệu suất tổng thể của thiết bị. Ứng dụng liên quan đến nội dung có thể sẽ không hoạt động đúng, tùy thuộc vào thông số kỹ thuật của thiết bị và môi trường mà thiết bị được sử dụng.
- Samsung không chịu trách nhiệm cho các vấn đề về hoạt động gây ra bởi các ứng dụng của các nhà cung cấp khác không phải là Samsung.
- Samsung không chịu trách nhiệm đối với các vấn đề về hoạt động hoặc các trường hợp không tương thích gây ra do điều chỉnh cài đặt đăng ký hoặc chỉnh sửa phần mềm hệ điều hành. Việc cố gắng tùy chỉnh hệ điều hành có thể làm cho Galaxy Watch Active2 hoặc các ứng dụng bị hỏng.
- Phần mềm, nguồn âm thanh, hình nền, hình ảnh và các nội dung media khác được cung cấp trong Galaxy Watch Active2 này được cấp phép sử dụng có giới hạn. Việc trích xuất và sử dụng các sản phẩm này cho mục đích thương mại hoặc các mục đích khác là vi phạm luật bản quyền. Người dùng hoàn toàn chịu trách nhiệm cho việc sử dụng bất hợp pháp các nội dung media.

- Các ứng dụng mặc định có sẵn với Galaxy Watch Active2 có thể phải cập nhật và có thể không còn được hỗ trợ mà không cần thông báo trước. Nếu bạn có thắc mắc về một ứng dụng được cung cấp cùng Galaxy Watch Active2, hãy liên hệ với Trung tâm bảo hành của Samsung. Đối với các ứng dụng do người sử dụng cài đặt, hãy liên hệ với các nhà cung cấp dịch vụ.
- Việc sửa đổi hệ điều hành của Galaxy Watch Active2 hoặc cài đặt các phần mềm từ các nguồn không chính thức có thể dẫn đến lỗi Galaxy Watch Active2 và hỏng hoặc mất dữ liệu. Những hành động này là vi phạm thỏa thuận bản quyền của bạn với Samsung và sẽ làm mất hiệu lực bảo hành của bạn.
- Một số chức năng có thể không hoạt động như mô tả trong sách hướng dẫn này tùy thuộc vào nhà sản xuất và mẫu thiết bị di động mà bạn kết nối với Galaxy Watch Active2.
- Bạn có thể nhìn rõ màn hình cảm ứng ngay cả dưới ánh nắng mạnh ngoài trời bằng cách tự động điều chỉnh phạm vi độ tương phản dựa trên môi trường xung quanh. Do đặc tính của Galaxy Watch Active2, việc hiển thị một hiệu ứng cố định trong thời gian dài có thể khiến máy bị hiện tượng dư ảnh (cháy màn hình) hoặc bóng ma.
 - Không nên dùng hiệu ứng cố định trên một phần hoặc toàn bộ màn hình cảm ứng trong thời gian dài và tắt màn hình cảm ứng khi không sử dụng Galaxy Watch Active2.
 - Bạn có thể cài đặt màn hình cảm ứng tự động tắt khi bạn đang không sử dụng. Chạm vào  (**Cài đặt**) trên màn hình Ứng dụng của Galaxy Watch Active2, chạm vào **Hiển thị** → **T.gian sáng m.hình**, rồi chọn độ dài thời gian bạn muốn thiết bị chờ trước khi tắt màn hình cảm ứng.
 - Để cài đặt màn hình cảm ứng tự động điều chỉnh độ sáng dựa vào môi trường xung quanh, chạm vào  (**Cài đặt**) trên màn hình Ứng dụng của Galaxy Watch Active2, chạm vào **Hiển thị** → **Tự động giảm độ sáng**, rồi chạm vào công tắc để bật.
- Tùy thuộc vào khu vực hoặc mẫu máy, một số thiết bị cần được Ủy ban Truyền thông Liên bang (FCC) phê duyệt.

Nếu thiết bị của bạn được FCC phê duyệt, bạn có thể xem ID FCC của Galaxy Watch Active2. Để xem ID FCC, chạm vào  (**Cài đặt**) trên màn hình Ứng dụng của Galaxy Watch Active2, chạm vào **Thông tin đồng hồ** → **Thiết bị**. Nếu thiết bị của bạn không có ID FCC, điều đó có nghĩa là thiết bị này không được phép kinh doanh tại Mỹ hoặc các vùng lãnh thổ của quốc gia này và chỉ có thể được mang đến Mỹ vì mục đích sử dụng cá nhân của chủ sở hữu.

Đảm bảo kháng nước và bụi bẩn

Thiết bị của bạn hỗ trợ tính năng kháng nước và bụi bẩn. Làm theo các hướng dẫn sau một cách cẩn thận để duy trì tính năng kháng nước và bụi bẩn của thiết bị. Nếu không làm vậy, thiết bị có thể bị hỏng.

- Không để thiết bị tiếp xúc với **nước chảy mạnh**. Không để áp suất nước đột ngột tác động lên thiết bị, như khi lặn.
- Không được sử dụng thiết bị của bạn khi lặn, chơi các môn thể thao dưới nước hoặc di chuyển trong dòng nước chảy siết. Thiết bị được thiết kế cho mục đích sử dụng thông thường trong các điều kiện bơi bình thường, như khi bơi ở hồ bơi hoặc bãi biển.
- Nếu thiết bị hoặc tay bạn bị ướt, hãy làm khô toàn bộ trước khi thao tác trên thiết bị.
- Nếu thiết bị tiếp xúc với nước thường, hãy làm khô kỹ lưỡng bằng vải sạch và mềm. Nếu thiết bị tiếp xúc với các chất lỏng khác chẳng hạn như nước muối, nước hồ bơi, nước xà phòng, dầu, nước hoa, kem chống nắng, nước rửa tay hoặc các sản phẩm hóa học như mỹ phẩm, hãy rửa bằng nước sạch và lau khô kỹ lưỡng bằng vải sạch và mềm. Nếu bạn không làm theo các hướng dẫn này thì hiệu năng và diện mạo của thiết bị có thể bị ảnh hưởng.
- Không tháo rời thiết bị của bạn. Tính năng kháng nước và bụi bẩn của thiết bị có thể bị hỏng.
- Không được để thiết bị của bạn tiếp xúc với các biến chuyển nhiệt độ lớn trong không khí hoặc nước.
- Không được hong khô thiết bị bằng máy tạo nhiệt chẳng hạn như máy sấy tóc.
- Tính năng kháng nước của thiết bị có thể bị hỏng khi ở trong phòng xông hơi.
- **Nếu thiết bị đã bị ngâm trong nước hoặc micro hoặc loa bị ướt**, âm thanh nghe có thể không được rõ khi gọi.
- Một số tính năng như màn hình cảm ứng có thể không hoạt động đúng cách **nếu thiết bị được sử dụng trong nước**.
- **Thiết bị của bạn đã được thử nghiệm trong một môi trường có kiểm soát và đạt chứng nhận có thể kháng nước và bụi bẩn trong các tình huống và điều kiện cụ thể. (Đạt yêu cầu kháng nước ở độ sâu 50 m như được diễn tả trong tiêu chuẩn quốc tế ISO 22810:2010 và thiết bị của bạn có thể được sử dụng ở nơi nước nông. Đạt yêu cầu kháng bụi như được diễn tả bởi chuẩn mực IEC 60529 IP6X.)**

Cẩn trọng khi quá nhiệt

Nếu bạn cảm thấy không thoải mái do quá nhiệt khi sử dụng thiết bị, hãy dừng sử dụng ngay và tháo thiết bị khỏi cổ tay của bạn.

Để tránh các sự cố như hỏng thiết bị, hỏng hoặc xước vỏ và cạn pin, một cảnh báo sẽ xuất hiện trên thiết bị nếu thiết bị đạt đến nhiệt độ cụ thể. Khi cảnh báo ban đầu xuất hiện, các chức năng của thiết bị sẽ bị tắt cho đến khi thiết bị giảm đến một nhiệt độ nhất định.

Nếu nhiệt độ thiết bị tiếp tục tăng, cảnh báo thứ hai sẽ xuất hiện. Lúc này, thiết bị sẽ bị tắt. Không sử dụng cho đến khi thiết bị giảm đến nhiệt độ cụ thể.

Vệ sinh và quản lý Galaxy Watch Active2

Làm theo các mục sau đây để đảm bảo Galaxy Watch Active2 của bạn vận hành đúng và giữ được vẻ ngoài. Không làm thế sẽ có thể gây hỏng hóc cho Galaxy Watch Active2 và gây kích ứng da.



Dây đeo được cung cấp có thể khác nhau tùy theo khu vực hoặc nhà cung cấp dịch vụ. Do đó hãy đảm bảo làm sạch và bảo quản dây đeo của bạn đúng cách.

- Tắt Galaxy Watch Active2 và tháo dây đeo ra trước khi vệ sinh.
- Tránh để thiết bị tiếp xúc với bụi, mồ hôi, mực, dầu và các sản phẩm hóa học như mỹ phẩm, xịt diệt khuẩn, nước rửa tay, chất tẩy rửa và thuốc trừ sâu. Các linh kiện bên ngoài và bên trong Galaxy Watch Active2 có thể bị hư hỏng hoặc gây ra tình trạng hoạt động kém. Nếu Galaxy Watch Active2 của bạn tiếp xúc với một trong các chất được nhắc đến ở trên, hãy sử dụng vải mềm, không bụi để lau sạch.
- Không được dùng xà phòng, chất tẩy rửa, các chất liệu chà nhám và hơi nén khi vệ sinh Galaxy Watch Active2 và không được vệ sinh bằng sóng siêu âm hoặc các nguồn nhiệt bên ngoài. Làm vậy có thể gây hỏng Galaxy Watch Active2. Kích ứng da có thể là do xà phòng, chất tẩy rửa, nước rửa tay hoặc các dung môi vệ sinh còn sót lại trên Galaxy Watch Active2.
- Khi bạn làm sạch kem chống nắng, kem dưỡng hoặc dầu, hãy dùng chất tẩy không có xà phòng, sau đó rửa sạch và để cho Galaxy Watch Active2 khô hoàn toàn.

- Hãy vệ sinh cổ tay và dây đeo sau khi tập thể dục hay có đổ mồ hôi. Vệ sinh dây đeo nhựa với nước sạch, lau chùi nhẹ bằng cồn và để cho dây đeo khô hoàn toàn.
- Nếu dây đeo nhựa bị ố hoặc có chứa chất gì khác, hãy lau bằng bàn chải đánh răng có lông mềm mượt.
- Dây đeo da không có tính năng kháng nước. Đừng bơi hoặc tắm trong lúc mang dây đeo da.
- Dây đeo da có thể bị ố vì dầu và mỹ phẩm do thuộc tính tự nhiên của da. Hãy cẩn thận đừng để dây đeo da tiếp xúc với những chất nói trên.
- Tránh để dây đeo da của Galaxy Watch Active2 tiếp xúc trực tiếp với ánh mặt trời, nước hoặc môi trường nóng, ẩm ướt. Làm vậy có thể thay đổi màu và hình dạng của dây đeo da. Nếu dây đeo da bị ướt, lau ngay bằng vải mềm, không bụi và hong khô ở nơi thoáng khí và có bóng râm.
- Khi dây đeo da bị ố, sử dụng vải mềm, không bụi để lau sạch. Nếu cần thiết, hãy thấm miếng vải với ít nước sạch.

Phải cẩn trọng nếu bạn bị dị ứng với bất kỳ chất liệu gì của Galaxy Watch Active2

- Samsung đã thử nghiệm các chất liệu có thể gây kích ứng tìm thấy trên Galaxy Watch Active2 thông qua các cơ quan kiểm định nội bộ và bên ngoài, bao gồm cả việc kiểm tra các chất có tiếp xúc với da, kiểm tra độc tính với da và kiểm tra đeo Galaxy Watch Active2.
- Galaxy Watch Active2 có thành phần niken. Hãy chú ý cẩn trọng nếu cần thiết nếu da bạn quá nhạy cảm hoặc bạn bị dị ứng với vật chất nào tìm thấy trên Galaxy Watch Active2.
 - **Niken:** Galaxy Watch Active2 có chứa một lượng nhỏ niken ở dưới mức cho phép theo quy định REACH của Châu Âu. Bạn sẽ không bị tiếp xúc với chất niken ở trong Galaxy Watch Active2 và Galaxy Watch Active2 đã đạt các bài kiểm định quốc tế. Tuy nhiên, nếu bạn bị nhạy cảm với niken, hãy cẩn thận khi sử dụng Galaxy Watch Active2.
- Chỉ các vật liệu tuân thủ các tiêu chuẩn của Hội đồng An toàn Sản phẩm cho Người tiêu dùng Hoa Kỳ (CPSC), các quy định của các nước Châu Âu và các tiêu chuẩn quốc tế khác là được sử dụng để chế tạo Galaxy Watch Active2.
- Để biết thêm thông tin về cách thức Samsung quản lý các hóa chất, hãy tham khảo trang web của Samsung (<https://www.samsung.com/uk/aboutsamsung/sustainability/environment/>).

Biểu tượng chỉ dẫn



Cảnh báo: tình huống có thể gây chấn thương cho bạn hoặc người khác



Thận trọng: tình huống có thể làm thiết bị của bạn hoặc thiết bị khác bị hỏng



Lưu ý: các ghi chú, gợi ý sử dụng hoặc thông tin bổ sung

Sơ đồ thiết bị

Phụ kiện trong hộp

Xem hướng dẫn sử dụng nhanh cho các phụ kiện trong hộp.



- Các phụ kiện được cung cấp cùng với Galaxy Watch Active2 và bất kỳ phụ kiện sẵn có nào khác có thể khác nhau tùy theo khu vực hoặc nhà cung cấp dịch vụ.
- Các phụ kiện được cung cấp chỉ được thiết kế dành cho Galaxy Watch Active2 này và có thể không tương thích với các thiết bị khác.
- Hình thức và thông số kỹ thuật có thể thay đổi mà không cần báo trước.
- Bạn có thể mua phụ kiện bổ sung từ nhà bán lẻ của Samsung tại địa phương. Hãy kiểm tra xem chúng có tương thích với Galaxy Watch Active2 không trước khi mua.
- Ngoại trừ Galaxy Watch Active2 và một số phụ kiện có thể không có cùng chứng nhận về khả năng chống nước và bụi.
- Chỉ sử dụng các phụ kiện được Samsung chứng nhận. Việc sử dụng phụ kiện chưa được phê duyệt có thể gây ra sự cố hoạt động và lỗi sản phẩm không được bảo hành.
- Các phụ kiện có sẵn có thể thay đổi phụ thuộc hoàn toàn vào các công ty sản xuất. Để biết thêm thông tin về các phụ kiện có sẵn, tham khảo website của Samsung.

Galaxy Watch Active2

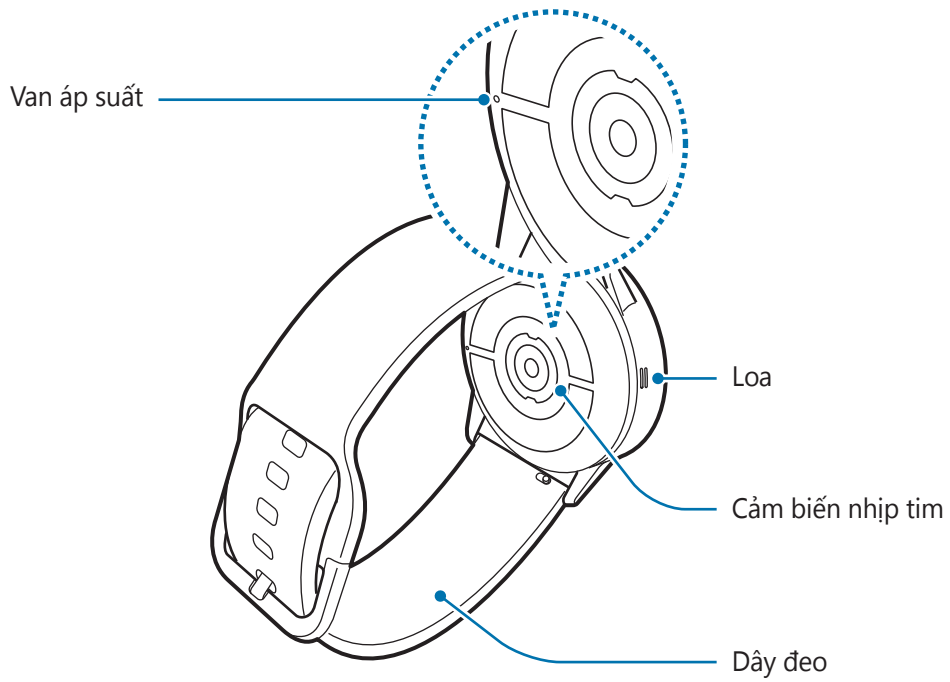
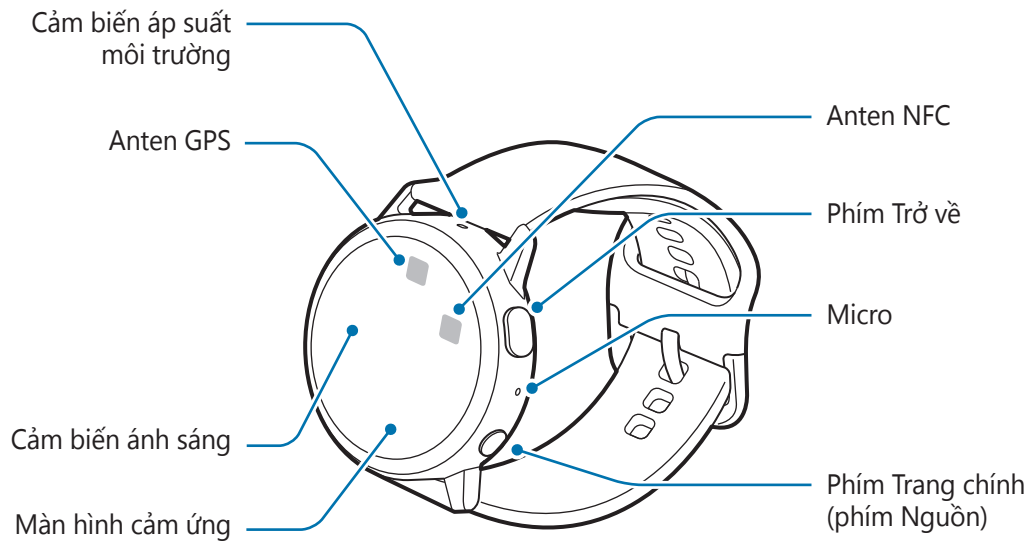



- Thiết bị của bạn có chứa nam châm nên có thể ảnh hưởng đến các thiết bị y tế như máy tạo nhịp tim hoặc máy khử rung tim cấy ghép. Nếu bạn đang sử dụng bất kỳ thiết bị y tế nào kể trên, giữ thiết bị của bạn ở khoảng cách an toàn và tham vấn bác sĩ của bạn trước khi sử dụng thiết bị.
- Giữ khoảng cách an toàn giữa thiết bị của bạn và các vật dụng bị ảnh hưởng bởi nam châm. Các vật dụng như thẻ tín dụng, thẻ tiết kiệm, thẻ ra vào, thẻ lên máy bay hoặc thẻ đỗ xe có thể bị hư hỏng hoặc ngưng hoạt động bởi nam châm trong thiết bị.





- Khi sử dụng loa, chẳng hạn như lúc khi phát file media hoặc trong lúc gọi điện thoại, không được đặt Galaxy Watch Active2 ở gần tai của bạn.
- Hãy đảm bảo rằng dây đeo luôn sạch sẽ. Việc tiếp xúc với các chất bẩn như bụi và thuốc nhuộm, có thể gây ra các vết bẩn không thể loại bỏ hoàn toàn trên dây đeo.
- Không được gắn các vật thể sắc bén vào cảm biến áp suất môi trường, van áp suất, loa hoặc micro. Các bộ phận bên trong cùng với tính kháng nước của Galaxy Watch Active2 có thể bị hỏng.
- Nếu bạn sử dụng thiết bị mà phần thân bằng kính hoặc nhựa đã bị vỡ thì sẽ có nguy cơ bị thương. Chỉ sử dụng thiết bị sau khi đã được sửa chữa tại Trung tâm bảo hành của Samsung.



- Không để các phụ kiện màn hình như miếng dán hoặc miếng bảo vệ màn hình che vùng cảm biến ánh sáng. Làm vậy có thể khiến cảm biến bị hỏng.
- Đảm bảo micro của Galaxy Watch Active2 không bị chặn khi bạn nói vào micro.
- Van áp suất đảm bảo rằng các linh kiện bên trong và cảm biến của Galaxy Watch Active2 hoạt động chính xác khi bạn sử dụng Galaxy Watch Active2 trong môi trường áp suất khí quyển thay đổi.

Các phím

Phím	Chức năng
 Trang chính/ Nguồn	<ul style="list-style-type: none">• Nhấn và giữ để bật hoặc tắt Galaxy Watch Active2.• Nhấn để bật màn hình.• Nhấn và giữ hơn 7 giây để khởi động lại Galaxy Watch Active2.• Nhấn để mở màn hình Ứng dụng khi bạn đang ở màn hình Đồng hồ.• Nhấn để mở màn hình Đồng hồ khi bạn đang ở bất kỳ màn hình nào khác.
 Trở về	<ul style="list-style-type: none">• Nhấn để trở về màn hình trước đó.

Bộ sạc không dây

Bề mặt sạc không
dây

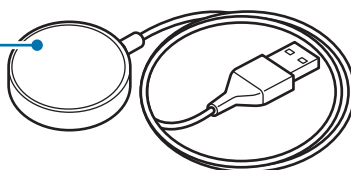

Không được để bộ sạc không dây bị dính nước vì bộ sạc không dây không có cùng chứng nhận về khả năng chống nước giống như Galaxy Watch Active2 của bạn.

Pin

Sạc pin

Sạc pin trước khi sử dụng lần đầu hoặc khi không sử dụng pin trong thời gian dài.



Chỉ sử dụng pin, bộ sạc và dây cáp do Samsung chứng nhận. Pin, bộ sạc và dây cáp không tương thích có thể gây chấn thương hoặc làm hư hỏng nghiêm trọng Galaxy Watch Active2 của bạn.



- Việc kết nối bộ sạc không đúng có thể làm thiết bị hư hỏng nặng. Bất kỳ hỏng hóc nào gây ra bởi việc sử dụng không đúng thiết bị đều bị từ chối bảo hành.
- Chỉ dùng bộ sạc không dây được cung cấp cùng thiết bị này. Galaxy Watch Active2 không thể được sạc đúng cách bằng bộ sạc không dây của bên thứ ba.



Để tiết kiệm điện năng, hãy tháo bộ sạc khi không sử dụng. Bộ sạc không có công tắc nguồn cho nên bạn cần phải tháo bộ sạc khỏi ổ cắm điện khi không sử dụng để tránh lãng phí điện năng. Cần để bộ sạc gần ổ cắm điện và ở nơi dễ tiếp cận khi đang sạc.

- 1 Kết nối bộ sạc không dây với bộ sạc và cắm bộ sạc vào ổ điện.
- 2 Đặt Galaxy Watch Active2 vào bộ sạc không dây và canh cho phần giữa mặt sau của Galaxy Watch Active2 khớp với phần giữa của bộ sạc không dây.

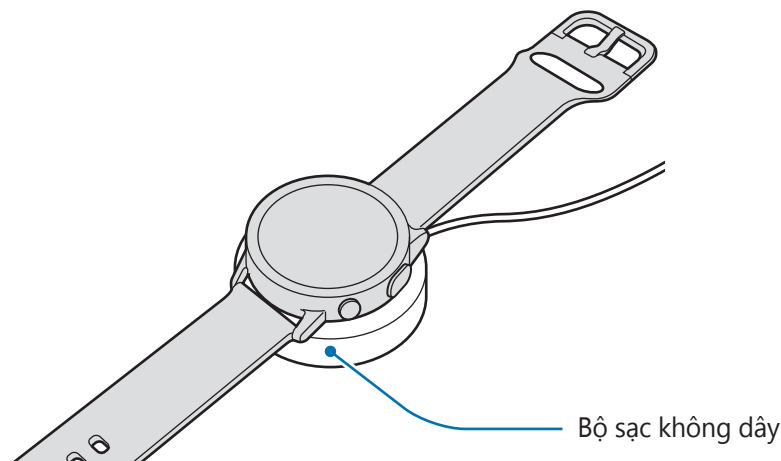

- 3 Sau khi sạc đầy, hãy ngắt kết nối Galaxy Watch Active2 với bộ sạc không dây. Đầu tiên, ngắt kết nối bộ sạc không dây khỏi bộ sạc rồi rút bộ sạc khỏi ổ cắm điện.

Kiểm tra trạng thái sạc

Nhấn phím bất kỳ trên Galaxy Watch Active2 để bật màn hình khi thiết bị đang ở trên bộ sạc không dây.

Trong lúc sạc pin khi Galaxy Watch Active2 đang tắt, nhấn phím bất kỳ để kiểm tra trạng thái sạc trên màn hình.

Biện pháp phòng ngừa và lời khuyên khi sạc pin

- Nếu có vật cản giữa Galaxy Watch Active2 và bộ sạc không dây, Galaxy Watch Active2 có thể không được sạc đúng cách. Tránh để Galaxy Watch Active2 và bộ sạc không dây tiếp xúc với mồ hôi, chất lỏng hoặc bụi.
- Khi pin yếu, biểu tượng pin sẽ trống.
- Nếu pin hết hoàn toàn, bạn không thể bật Galaxy Watch Active2 ngay khi mới kết nối vào bộ sạc không dây. Hãy để pin đã cạn được sạc trong vài phút trước khi bật Galaxy Watch Active2.
- Nếu bạn sử dụng nhiều ứng dụng cùng một lúc, pin sẽ bị tiêu hao nhanh chóng. Để tránh mất nguồn khi đang truyền dữ liệu, hãy luôn sử dụng các ứng dụng này sau khi đã sạc đầy pin.
- Việc dùng nguồn điện không phải từ bộ sạc, như máy tính, có thể làm cho tốc độ sạc chậm hơn do dòng điện yếu hơn.
- Nếu Galaxy Watch Active2 được sạc cùng các thiết bị khác thông qua bộ sạc đa năng, thời gian sạc có thể sẽ lâu hơn.
- Bạn có thể sử dụng Galaxy Watch Active2 trong khi đang sạc nhưng sẽ làm cho quá trình sạc đầy pin mất nhiều thời gian hơn.

- Nếu Galaxy Watch Active2 nhận được nguồn điện không ổn định trong khi sạc, màn hình cảm ứng có thể không hoạt động. Nếu điều này xảy ra, hãy ngắt kết nối Galaxy Watch Active2 với bộ sạc không dây.
- Trong khi đang sạc, Galaxy Watch Active2 có thể bị nóng lên. Đây là điều bình thường và không ảnh hưởng đến hiệu suất hay tuổi thọ của Galaxy Watch Active2. Nếu pin nóng hơn bình thường, bộ sạc có thể ngừng sạc vì sự an toàn của bạn. Nếu điều này xảy ra, tiếp tục sạc Galaxy Watch Active2 sau khi để thiết bị hạ nhiệt bằng cách bỏ thiết bị ra khỏi bộ sạc không dây.
- Nếu bạn sạc Galaxy Watch Active2 trong khi khe cắm đa năng bị ướt, Galaxy Watch Active2 có thể bị hỏng. Hãy làm khô kỹ khe cắm đa năng trước khi sạc Galaxy Watch Active2.
- Nếu Galaxy Watch Active2 không sạc đúng cách, hãy mang Galaxy Watch Active2 tới Trung tâm bảo hành của Samsung.
- Tránh sử dụng cáp USB bị cong hoặc bị hỏng. Ngừng sử dụng nếu cáp USB bị hỏng.

Sạc không dây

Galaxy Watch Active2 có cuộn dây sạc không dây tích hợp. Bạn có thể sạc pin bằng cách dùng một tấm đế sạc không dây hoặc một thiết bị khác có chức năng như một tấm đế sạc không dây. Tấm đế sạc không dây và các thiết bị khác có chức năng như tấm đế sạc không dây được bán riêng lẻ.

Sạc pin với tấm đế sạc không dây

- 1 Đặt phần giữa của mặt sau Galaxy Watch Active2 lên giữa tấm đế sạc không dây.

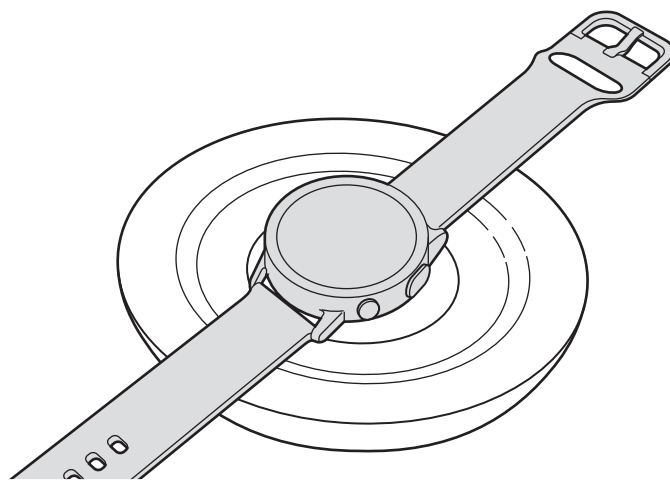

2 Sau khi sạc đầy, hãy ngắt kết nối Galaxy Watch Active2 với tấm đế sạc không dây.



Cảnh báo về sạc không dây

Không được đặt Galaxy Watch Active2 trên tấm đế sạc không dây khi có vật chất dẫn truyền điện như vật bằng kim loại hoặc nam châm được đặt ở giữa Galaxy Watch Active2 và tấm đế sạc không dây.

Galaxy Watch Active2 có thể sẽ không sạc được đúng cách hoặc phát nhiệt quá mức, hay Galaxy Watch Active2 có thể bị hư hại.



- Nếu bạn sử dụng tấm đế sạc không dây ở nơi tín hiệu mạng yếu, bạn có thể bị mất sóng.
- Sử dụng tấm đế sạc không dây được Samsung chứng nhận. Nếu bạn sử dụng tấm đế sạc không dây khác, pin có thể không được sạc đúng cách.
- Để biết thêm thông tin về các tấm đế sạc không dây có sẵn, tham khảo trang web của Samsung.

Sạc pin bằng Wireless PowerShare

Bạn có thể sạc Galaxy Watch Active2 bằng pin của thiết bị có chức năng như một tấm đế sạc không dây. Bạn vẫn có thể sạc Galaxy Watch Active2 ngay cả khi đang sạc thiết bị có chức năng như tấm đế sạc không dây. Tùy thuộc vào loại ốp lưng đang dùng, tính năng Wireless PowerShare có thể không hoạt động đúng cách. Nên tháo ốp lưng đang dùng ra khỏi thiết bị có chức năng như tấm đế sạc không dây trước khi sử dụng tính năng này.



Không sử dụng bộ tai nghe Bluetooth khi đang truyền năng lượng. Làm vậy có thể ảnh hưởng đến thiết bị ở gần.

1 Đặt phần giữa của mặt sau Galaxy Watch Active2 lên thiết bị có chức năng như tấm đế sạc không dây.



- Vị trí của cuộn sạc không dây có thể khác nhau tùy theo mẫu thiết bị. Canh chỉnh thiết bị và Galaxy Watch Active2 để kết nối với nhau đúng cách.
- Một vài tính năng hoạt động trong lúc đeo Galaxy Watch Active2 sẽ không khả dụng khi truyền năng lượng.

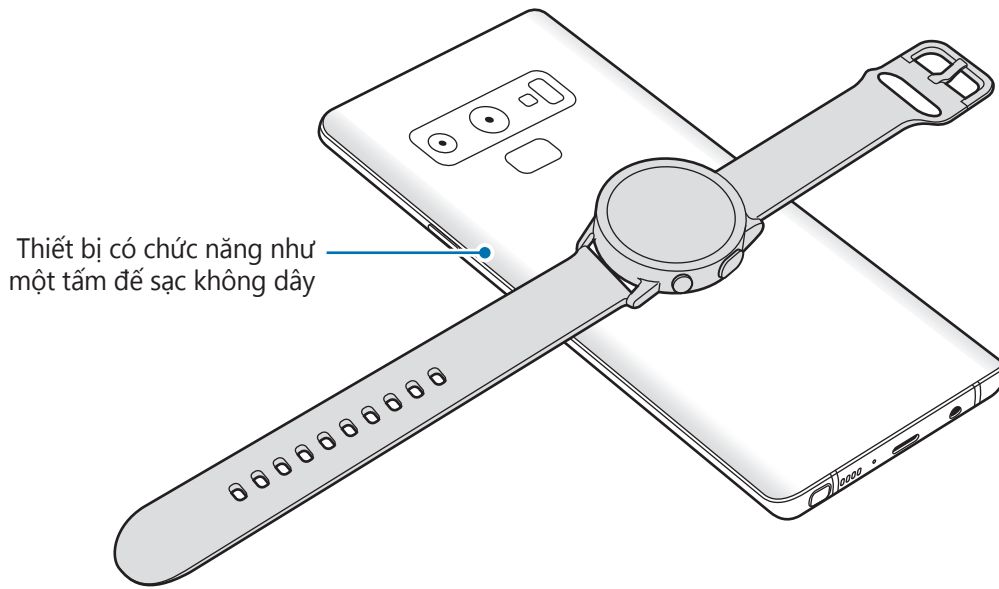

2 Sau khi sạc đầy, ngắt kết nối Galaxy Watch Active2 với thiết bị đó.









- Để sạc đúng cách, không di chuyển hoặc sử dụng thiết bị hay Galaxy Watch Active2 trong lúc sạc.
- Năng lượng sạc được cho Galaxy Watch Active2 của bạn có thể ít hơn năng lượng được chia sẻ bởi thiết bị có chức năng như tấm đế sạc không dây.
- Nếu bạn sạc Galaxy Watch Active2 trong lúc sạc thiết bị có chức năng như tấm đế sạc không dây, tốc độ sạc có thể giảm xuống hoặc Galaxy Watch Active2 có thể không được sạc đúng cách tùy thuộc vào loại bộ sạc.
- Tốc độ hoặc hiệu quả sạc có thể khác nhau tùy thuộc vào điều kiện của thiết bị có chức năng như tấm đế sạc không dây hoặc môi trường xung quanh.
- Nếu lượng pin còn lại của các thiết bị có chức năng như tấm đế sạc không dây ở dưới một mức nhất định, chức năng chia sẻ pin sẽ dừng lại.
- Để biết thêm thông tin về các thiết bị có chức năng như tấm đế sạc không dây có sẵn, tham khảo trang web của Samsung.

Chế độ tiết kiệm pin

Bật chế độ tiết kiệm pin để kéo dài thời gian sử dụng cho pin.

- Hiện thị các màu trên màn hình thành các tông màu xám.
- Tắt tính năng Wi-Fi.
- Giới hạn mọi chức năng ngoại trừ gọi điện, nhắn tin và tính năng thông báo.
- Giới hạn hiệu suất của CPU của Galaxy Watch Active2.

Trên màn hình Ứng dụng, chạm vào  (**Cài đặt**) → **Pin** → **Tiết kiệm pin** → . Ngoài ra, chạm vào  →  trên bảng điều khiển nhanh để bật chế độ tiết kiệm pin. Tham khảo [Bảng điều khiển nhanh](#) để biết thêm thông tin về cách mở bảng điều khiển nhanh.

Để tắt chế độ này, chạm vào **TẮT** ở cuối màn hình chế độ tiết kiệm pin và chạm vào . Hoặc chạm vào  trên bảng điều khiển nhanh để tắt chế độ tiết kiệm pin.

Đeo Galaxy Watch Active2

Đeo Galaxy Watch Active2

Mở khóa dây đeo và đặt dây đeo xung quanh cổ tay bạn. Luồn dây đeo vào cổ tay, đưa chốt vào trong lỗ điều chỉnh rồi nhấn khóa dây đeo để khóa. Nếu dây đeo quá chặt trên cổ tay bạn, hãy nới rộng thêm một nấc.

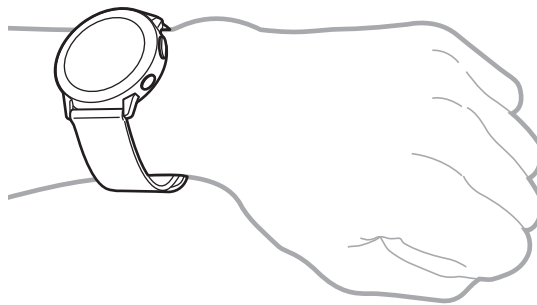



Không uốn cong dây đeo quá mức. Làm vậy có thể gây hỏng Galaxy Watch Active2.



- Để đo nhịp tim của bạn chính xác hơn bằng Galaxy Watch Active2, hãy đeo Galaxy Watch Active2 sát vào phần bên dưới cánh tay ở ngay phía trên cổ tay. Xem [Đeo Galaxy Watch Active2 đúng cách](#) để biết thêm thông tin.
- Khi các vật chất nhất định tiếp xúc với mặt sau của Galaxy Watch Active2, Galaxy Watch Active2 của bạn có thể nhận định rằng bạn đang đeo thiết bị trên cổ tay.
- Nếu Galaxy Watch Active2 của bạn không đăng ký chuyển động đang diễn ra trong hơn 10 phút, Galaxy Watch Active2 của bạn có thể nhận định rằng bạn đang không đeo thiết bị trên cổ tay.

Biện pháp phòng ngừa và lời khuyên khi sử dụng dây đeo

- Khi bạn đeo Galaxy Watch Active2 trong một thời gian dài hoặc tập luyện với cường độ cao, hiện tượng kích ứng da có thể xảy ra do ma sát và áp lực. Nếu bạn đang đeo Galaxy Watch Active2 trong một thời gian dài, hãy tháo Galaxy Watch Active2 ra khỏi cổ tay và không đeo Galaxy Watch Active2 trong vòng vài giờ.
- Có thể xảy ra kích ứng da do bị dị ứng, yếu tố môi trường, các yếu tố khác hoặc khi da của bạn bị tiếp xúc với xà phòng hoặc mồ hôi trong thời gian kéo dài. Trong trường hợp này, hãy ngừng sử dụng Galaxy Watch Active2 của bạn và đợi từ 2 đến 3 ngày cho triệu chứng suy giảm. Nếu triệu chứng vẫn còn hoặc nặng hơn, hãy gọi cho bác sĩ của bạn ngay lập tức.
- Đảm bảo da của bạn khô ráo khi đeo Galaxy Watch Active2. Nếu bạn đeo Galaxy Watch Active2 bị ướt trong một thời gian dài, da của bạn có thể sẽ bị ảnh hưởng.
- Nếu bạn sử dụng Galaxy Watch Active2 ở dưới nước, hãy gỡ các vật lạ ra khỏi da và Galaxy Watch Active2 và để cho chúng khô hoàn toàn nhằm đề phòng bị kích ứng da.
- Không được sử dụng dưới nước các phụ kiện nào khác ngoại trừ Galaxy Watch Active2.

Lắp hoặc thay dây đeo

Lắp dây đeo trước khi sử dụng Galaxy Watch Active2. Bạn có thể tháo dây đeo khỏi Galaxy Watch Active2 để thay dây đeo mới.



- Dây đeo được cung cấp có thể khác nhau tùy theo khu vực hoặc nhà cung cấp dịch vụ.
- Kích cỡ dây đeo được cung cấp có thể khác nhau tùy theo mẫu của bạn. Sử dụng đúng dây đeo vừa vặn với kích cỡ mẫu của bạn.

Lắp dây đeo

1 Chèn một đầu của chốt dây đeo vào trong bộ phận gắn dây của Galaxy Watch Active2.

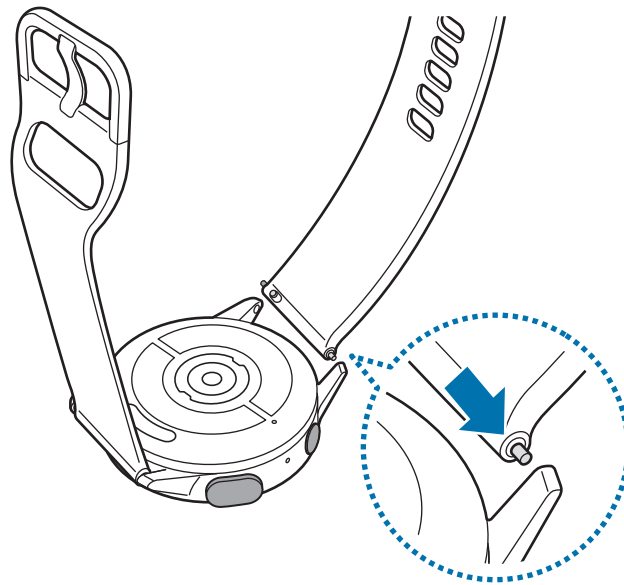

2 Trượt chốt vào bên trong và nối dây đeo lại.

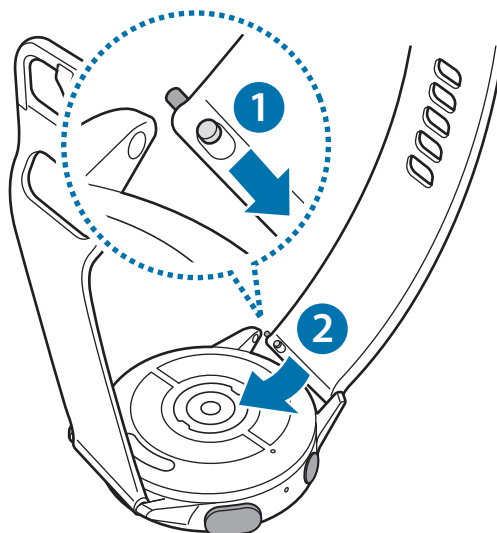

Thay dây đeo

- 1 Trượt chốt của dây đeo vào phía trong.

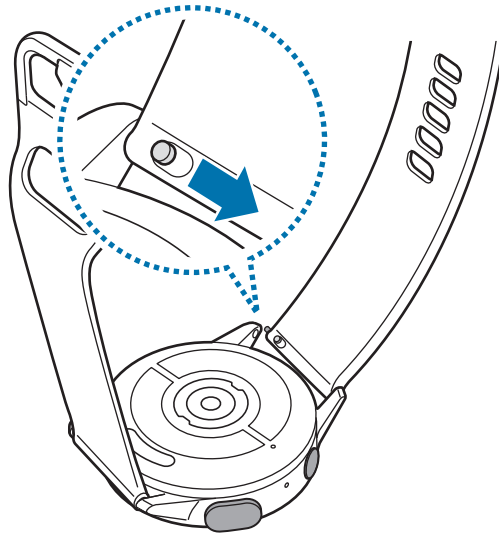

- 2 Kéo dây đeo ra khỏi phần thân của Galaxy Watch Active2.

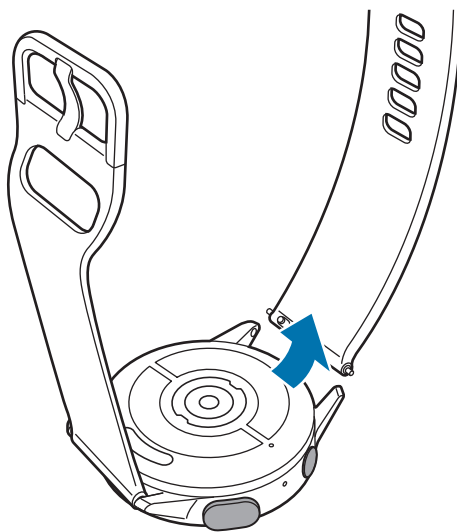

- 3 Lắp dây đeo mới vào Galaxy Watch Active2 của bạn.

Bật và tắt Galaxy Watch Active2

Nhấn và giữ phím Trang chính (phím Nguồn) trong vài giây để bật Galaxy Watch Active2.

Khi bạn bật Galaxy Watch Active2 lần đầu hoặc thiết lập lại, trên màn hình sẽ xuất hiện các hướng dẫn tải về và cài đặt ứng dụng Galaxy Wearable trên thiết bị di động của bạn. Xem [Kết nối Galaxy Watch Active2 với thiết bị di động](#) để biết thêm thông tin.

Để tắt Galaxy Watch Active2, nhấn và giữ phím Trang chính (phím Nguồn), rồi chạm vào **Tắt nguồn**.

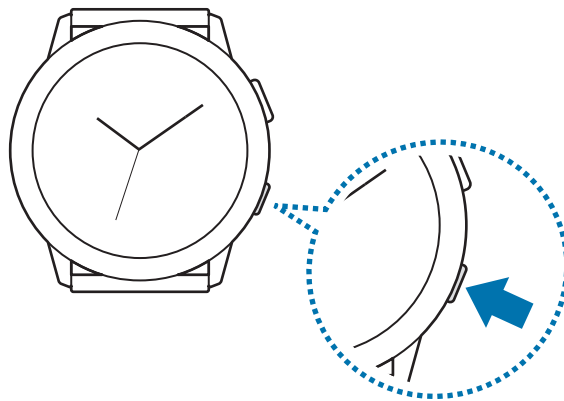

Tuân theo tất cả các cảnh báo và chỉ dẫn của nhân viên có thẩm quyền khi ở những khu vực hạn chế sử dụng các thiết bị không dây, chẳng hạn như trên máy bay hoặc trong bệnh viện.

Khởi động lại Galaxy Watch Active2

Nếu Galaxy Watch Active2 của bạn bị treo và không phản hồi, nhấn và giữ phím Trang chính (phím Nguồn) trong hơn 7 giây để khởi động lại.

Kết nối Galaxy Watch Active2 với thiết bị di động

Cài đặt ứng dụng Galaxy Wearable

Bạn có thể sử dụng các tính năng khác nhau sau khi kết nối Galaxy Watch Active2 của bạn với một thiết bị di động. Để kết nối Galaxy Watch Active2 với thiết bị di động, hãy cài đặt ứng dụng Galaxy Wearable trên thiết bị di động.

Tùy thuộc vào thiết bị di động của mình, bạn có thể tải xuống ứng dụng Galaxy Wearable từ các nguồn sau:

- Các thiết bị Android của Samsung: **Galaxy Store, CH Play**
- Các thiết bị Android khác: **CH Play**



Bạn không thể cài đặt ứng dụng Galaxy Wearable trên thiết bị di động không hỗ trợ đồng bộ Galaxy Watch Active2. Hãy đảm bảo rằng thiết bị di động của bạn tương thích với Galaxy Watch Active2.

Kết nối Galaxy Watch Active2 với thiết bị di động qua Bluetooth

Galaxy Watch Active2

- 1 Bật Galaxy Watch Active2 và vuốt lên trên từ phía cuối màn hình.
Một màn hình sẽ hiện ra hiển thị việc tải về và cài đặt ứng dụng Galaxy Wearable.
- 2 Chạm vào  để chọn một ngôn ngữ sử dụng và làm theo các hướng dẫn trên màn hình.



Nếu bạn muốn sử dụng Galaxy Watch Active2 mà không kết nối với thiết bị di động nào, hãy tham khảo [Sử dụng Galaxy Watch Active2 mà không cần thiết bị di động](#).

Thiết bị di động

- 3 Khởi chạy ứng dụng **Galaxy Wearable**.
Cập nhật ứng dụng Galaxy Wearable lên phiên bản mới nhất nếu cần thiết.

4 Chạm vào **Bắt đầu**.

5 Chọn thiết bị của bạn trên màn hình.

Nếu bạn không thể tìm thấy thiết bị của mình, chạm vào **Không có ở đây**.

6 Làm theo hướng dẫn trên màn hình để hoàn tất kết nối.

Khi hoàn thành kết nối, một hướng dẫn trên màn hình sẽ xuất hiện trên cả màn hình Galaxy Watch Active2 và màn hình thiết bị di động. Làm theo hướng dẫn trên màn hình để tìm hiểu về cách điều khiển cơ bản của Galaxy Watch Active2.



- Các phương pháp kết nối và màn hình có thể khác nhau tùy theo thiết bị và phiên bản phần mềm của bạn.
- Khi bạn kết nối Galaxy Watch Active2 với thiết bị di động lần đầu sau khi thiết lập lại, pin của Galaxy Watch Active2 có thể sẽ nhanh hết hơn trong lúc đồng bộ dữ liệu như danh bạ.
- Các thiết bị di động và các tính năng hỗ trợ có thể thay đổi tùy thuộc vào khu vực, nhà cung cấp dịch vụ hoặc nhà sản xuất thiết bị.

Kết nối Galaxy Watch Active2 với thiết bị di động mới

Khi bạn kết nối Galaxy Watch Active2 với một thiết bị di động mới, Galaxy Watch Active2 sẽ được thiết lập lại. Khi lời nhắc xuất hiện trước khi kết nối Galaxy Watch Active2 của bạn với một thiết bị di động mới, chạm vào **Sao lưu dữ liệu** để sao lưu dữ liệu đã lưu một cách an toàn. Tham khảo [Quản lý dữ liệu trên Galaxy Watch Active2](#) để biết thêm thông tin về cách sao lưu Galaxy Watch Active2 của bạn.

1 Trên màn hình Ứng dụng, chạm vào  (**Cài đặt**) → **Kết nối với đ.thoại mới** → .

Kết nối giữa Galaxy Watch Active2 và thiết bị di động của bạn sẽ bị ngắt. Sau khi khởi động lại bằng phím, nó sẽ tự động truy cập vào chế độ kết nối Bluetooth.

2 Trên thiết bị di động mới, khởi chạy ứng dụng **Galaxy Wearable** để kết nối với Galaxy Watch Active2 của bạn.



Nếu thiết bị di động bạn muốn kết nối đang kết nối với một thiết bị khác, khởi chạy ứng dụng **Galaxy Wearable** trên thiết bị di động của bạn và chạm vào  → **Thêm thiết bị mới** để kết nối với một thiết bị mới.

Kết nối từ xa

Galaxy Watch Active2 và thiết bị di động của bạn được kết nối thông qua Bluetooth. Trong trường hợp kết nối Bluetooth không có sẵn, bạn có thể kết nối Galaxy Watch Active2 từ xa với thiết bị di động của bạn bằng cách sử dụng Samsung account thông qua mạng Wi-Fi. Điều này cho phép bạn vẫn nhận được thông báo từ thiết bị di động của bạn.



Nếu chức năng này chưa được bật, khởi chạy ứng dụng **Galaxy Wearable** trên thiết bị di động của bạn, chạm vào **Trang chủ** → **Tài khoản và sao lưu**, rồi chạm vào công tắc **Kết nối từ xa** để bật.

Sử dụng Galaxy Watch Active2 mà không cần thiết bị di động

Bạn có thể sử dụng Galaxy Watch Active2 mà không kết nối với thiết bị di động nào. Sử dụng Galaxy Watch Active2 một cách thuận tiện mà không kết nối với thiết bị di động nào trong khi đang thực hiện các hoạt động ngoài trời như leo núi hoặc tập thể dục. Bạn có thể cài đặt để sử dụng Galaxy Watch Active2 mà không cần có một thiết bị di động khi bạn bật Galaxy Watch Active2 lần đầu tiên hay khi thiết lập lại.





- Một số tính năng sẽ không khả dụng khi bạn dùng Galaxy Watch Active2 mà không kết nối với thiết bị di động nào.
- Vào trang www.samsung.com để xem các thông báo pháp lý được cung cấp trong lần đầu tiên cài đặt chế độ Không kết nối điện thoại.

- 1 Bật Galaxy Watch Active2 và vuốt lên trên từ phía cuối màn hình.
- 2 Chạm vào  rồi chọn một ngôn ngữ để sử dụng.
- 3 Chạm vào , cuộn màn hình xuống và chạm vào **ở đây**.
- 4 Kiểm tra thông báo và chạm vào **Tiếp tục**.
- 5 Hãy đọc các điều khoản và điều kiện bắt buộc và chạm vào **Đồng ý**.
- 6 Hãy đọc các điều khoản và điều kiện bổ sung, chọn các điều khoản và điều kiện mà bạn chấp thuận, rồi chạm vào **Tiếp theo**.
- 7 Đăng nhập bằng Samsung account của bạn.
- 8 Nếu bạn cần khôi phục dữ liệu, khôi phục dữ liệu của Galaxy Watch Active2 khác được lưu trong Samsung account của bạn.

9 Cài đặt múi giờ, ngày tháng và thời gian.

10 Đặt mã PIN để khôi phục hoặc sao lưu dữ liệu.



Trên màn hình Ứng dụng, chạm vào  (**Cài đặt**) → **Kết nối với điện thoại** →  và nhập PIN để kết nối Galaxy Watch Active2 với thiết bị di động trong khi sử dụng Galaxy Watch Active2 mà không cần đến thiết bị di động.

Điều khiển màn hình

Vòng

Màn hình Galaxy Watch Active2 của bạn có vòng ở trên viền màn hình. Vuốt vòng theo chiều kim đồng hồ hoặc ngược chiều kim đồng hồ để dễ dàng điều khiển các chức năng đa dạng của Galaxy Watch Active2.

Trên màn hình Ứng dụng, chạm vào  (**Cài đặt**) → **Nâng cao** → **Vòng cảm ứng** và chạm vào công tắc để bật.



Không sử dụng vòng gần từ trường vì điều này có thể làm nhiễu nam châm bên trong của vòng và gây hỏng hóc.



Nếu vòng không hoạt động, hãy mang đến Trung tâm bảo hành của Samsung chứ không được tháo rời Galaxy Watch Active2.

Cuộn qua các màn hình

Vuốt vòng để xem các màn hình khác. Trên màn hình Đồng hồ, vuốt vòng ngược chiều kim đồng hồ để xem các thông báo.

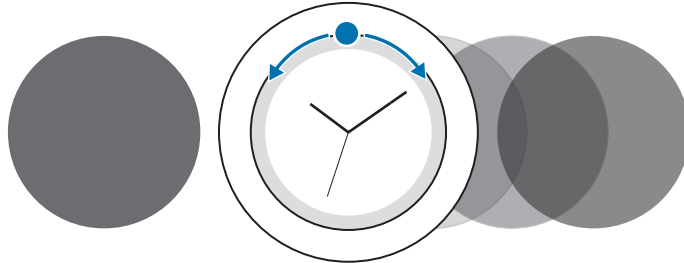

Chọn một mục

Vuốt vòng để chuyển từ mục này sang mục khác. Khi bạn vuốt vòng, biểu tượng đánh dấu sẽ di chuyển theo cùng hướng và sẽ có một mục được đánh dấu.

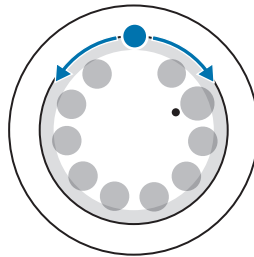

Điều chỉnh giá trị đầu vào

Vuốt vòng để điều chỉnh âm lượng hoặc độ sáng. Khi điều chỉnh độ sáng, vuốt vòng theo chiều kim đồng hồ để làm cho màn hình sáng hơn.

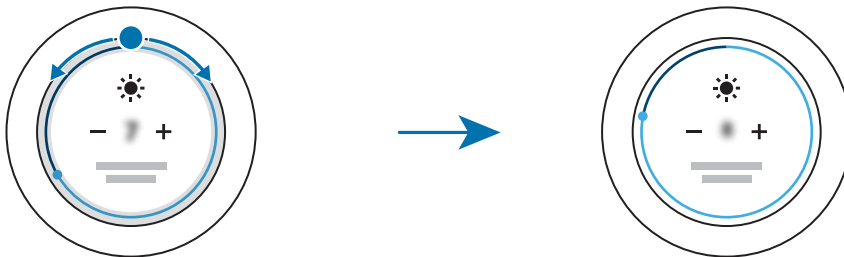

Màn hình cảm ứng



- Không được để màn hình cảm ứng tiếp xúc với các thiết bị điện khác. Hiện tượng phóng tĩnh điện có thể làm hỏng màn hình cảm ứng.
- Để tránh làm hỏng màn hình cảm ứng, không chạm vào màn hình bằng bất cứ vật gì sắc nhọn hoặc không dùng ngón tay ấn quá mức lên màn hình.
- Không nên dùng hiệu ứng cố định trên một phần hoặc toàn bộ màn hình cảm ứng trong thời gian dài. Làm vậy có thể khiến máy bị hiện tượng dư ảnh (cháy màn hình) hoặc bóng ma.



- Galaxy Watch Active2 có thể không nhận biết các tín hiệu cảm ứng đầu vào ở gần các cạnh của màn hình vì khu vực này nằm ngoài vùng nhận tín hiệu cảm ứng đầu vào.
- Nên dùng các ngón tay khi bạn sử dụng màn hình cảm ứng.
- Màn hình cảm ứng có thể sẽ không hoạt động khi chế độ khóa dưới nước được bật.

Chạm

Để mở một ứng dụng, để chọn một mục menu hoặc để nhấn vào phím trên màn hình, hãy dùng ngón tay chạm vào đó.

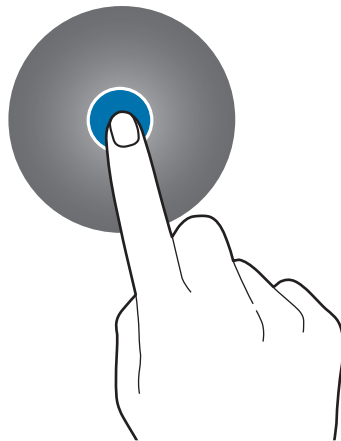

Chạm và giữ

Chạm vào và giữ màn hình trong hai giây trở lên để truy cập chế độ chỉnh sửa hoặc để xem các tùy chọn có sẵn.

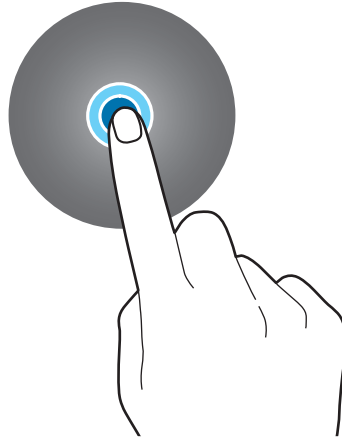

Kéo

Để di chuyển một mục, chạm và giữ mục đó rồi kéo đến vị trí đích.

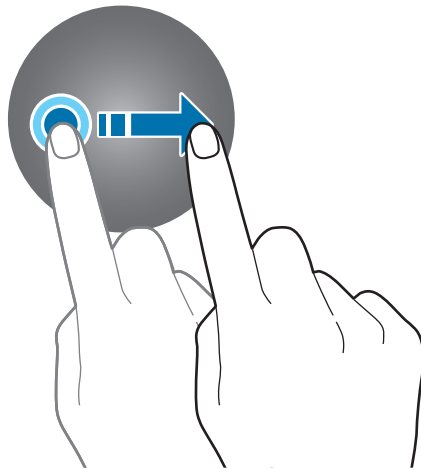

Chạm hai lần

Chạm hai lần vào một hình ảnh để phóng to hoặc thu nhỏ.

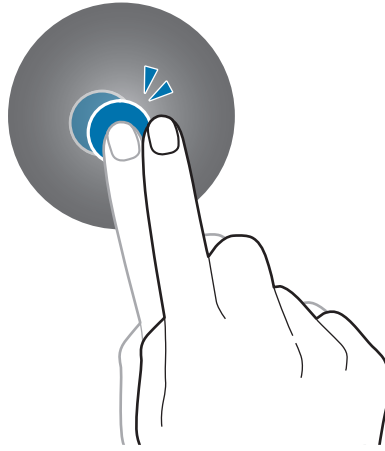

Tách ra và chạm vào

Tách hai ngón tay ra hoặc chạm trên một ảnh để phóng to hoặc thu nhỏ.

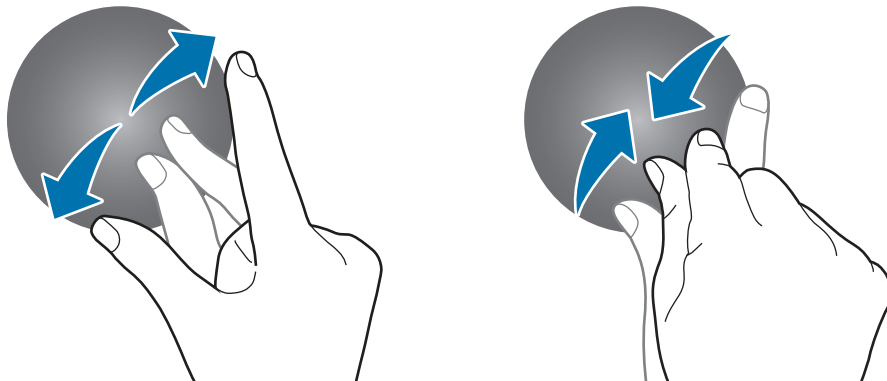

Vuốt

Vuốt sang trái hoặc phải để xem các bảng khác.

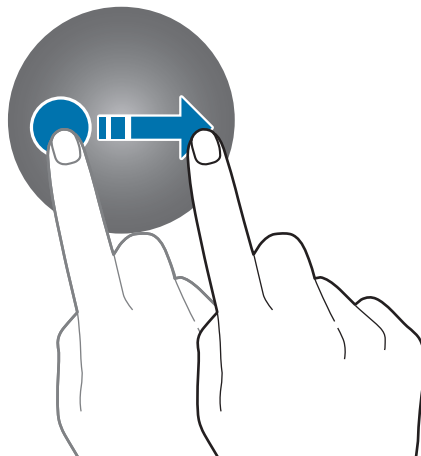

Cấu trúc màn hình

Màn hình Đồng hồ là điểm bắt đầu để truy cập tất cả màn hình của Galaxy Watch Active2.

Bạn có thể xem các widget hoặc mở bảng thông báo bằng cách vuốt trên màn hình hoặc trên vòng.



 Các widget khả dụng, thông báo và cách bố trí của chúng có thể khác đi tùy vào phiên bản phần mềm.

Thêm widget

Bạn có thể thêm nhiều widget hơn trên màn hình Chờ.

Cuộn trái trên màn hình, chạm vào **+** và chọn một widget. Widget được chọn sẽ xuất hiện ở bảng mới.

Di chuyển widget

Chạm và giữ một widget rồi kéo đến vị trí mong muốn.

Xóa widget

Chạm và giữ widget rồi chạm vào .

Bật và tắt màn hình

Để bật màn hình, nhấn phím Trang chính hoặc phím Trở về.

Bạn cũng có thể bật màn hình bằng chạm vào nó. Nếu màn hình không bật sau khi bạn chạm vào màn hình, chạm vào  (**Cài đặt**) trên màn hình Ứng dụng, chạm vào **Nâng cao** → **Đánh thức bằng cách chạm**, rồi chạm vào công tắc để bật tính năng.

Để tắt màn hình, hãy dùng tay che màn hình. Đồng thời, màn hình sẽ tự động tắt nếu Galaxy Watch Active2 không được sử dụng trong một khoảng thời gian nhất định.

Bạn cũng có thể bật màn hình khi dùng tính năng đánh thức bằng cử chỉ. Trên màn hình Ứng dụng, chạm vào  (**Cài đặt**) → **Nâng cao** → **Thao tác đánh thức** và chạm vào công tắc để bật.

Chuyển màn hình

Chuyển đổi giữa màn hình Đồng hồ và màn hình Ứng dụng

Để mở màn hình Ứng dụng, nhấn phím Trang chính trên màn hình Đồng hồ.

Để trở về màn hình Đồng hồ, nhấn phím Trang chính.



Màn hình Ứng dụng

Màn hình Ứng dụng hiển thị các biểu tượng dành cho tất cả ứng dụng trên Galaxy Watch Active2.

Để chuyển đến ứng dụng tiếp theo hay trước đó, vuốt vòng hoặc vuốt sang trái hoặc phải trên màn hình.



Các ứng dụng có sẵn có thể khác đi tùy vào phiên bản phần mềm.



Mở các ứng dụng

Trên màn hình Ứng dụng, chạm vào biểu tượng ứng dụng để khởi chạy ứng dụng.



Để khởi chạy ứng dụng từ danh sách các ứng dụng được sử dụng gần đây, chạm vào  (**Ứng dụng gần đây**) trên màn hình Ứng dụng.

Ngoài ra, vuốt vòng theo chiều kim đồng hồ hay vuốt màn hình sang trái trên màn hình Đồng hồ và chọn ứng dụng khởi chạy gần đây hoặc ứng dụng thường dùng từ widget **Phím tắt ứng dụng** để khởi chạy ứng dụng.



Để thêm một ứng dụng mà bạn muốn vào widget **Phím tắt ứng dụng**, chạm vào  và thêm ứng dụng. Nếu không còn chỗ trống để thêm ứng dụng thường dùng, chạm và giữ màn hình, chạm vào **Sửa** rồi chạm vào  trên ứng dụng đã thêm trước đó để thêm một ứng dụng khác.

Đóng ứng dụng

- 1 Trên màn hình Ứng dụng, chạm vào  (**Ứng dụng gần đây**).
- 2 Vuốt vòng hoặc vuốt sang trái hoặc phải trên màn hình để di chuyển tới ứng dụng cần đóng.
- 3 Chạm vào .

Để đóng tất cả các ứng dụng đang chạy, chạm vào **Đóng tất cả**.

Trở về màn hình trước đó

Để trở về màn hình trước đó, nhấn phím Trở về.

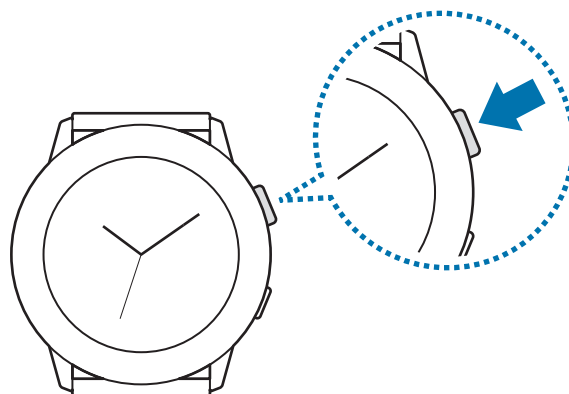

Màn hình khóa

Sử dụng tính năng màn hình khóa để bảo vệ thông tin cá nhân của bạn bằng cách ngăn người khác truy cập Galaxy Watch Active2 của bạn. Sau khi bật tính năng khóa màn hình, Galaxy Watch Active2 sẽ yêu cầu mã mở khóa bất cứ khi nào mở khóa thiết bị.

Cài đặt màn hình khóa

Trên màn hình Ứng dụng, chạm vào  (**Cài đặt**) → **Bảo mật** → **Khóa** → **Kiểu** và chọn phương pháp khóa.

- **Mẫu hình:** Vẽ một mẫu hình có bốn điểm trở lên để mở khóa màn hình.
- **PIN:** Nhập mã PIN với các con số để mở khóa màn hình.

Đồng hồ

Màn hình Đồng hồ

Bạn có thể kiểm tra giờ hiện tại hoặc xem thông tin khác. Khi bạn đang không ở tại màn hình Đồng hồ, nhấn phím Trang chính để quay về màn hình Đồng hồ.

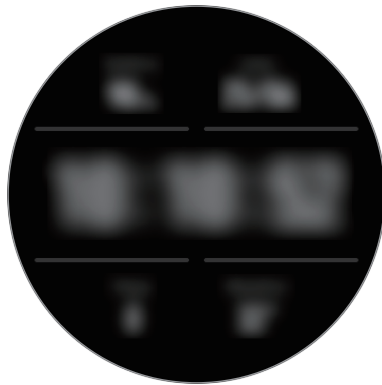

Thay đổi mặt đồng hồ

Chạm và giữ màn hình Đồng hồ và vuốt vòng hoặc vuốt màn hình sang trái hoặc sang phải rồi chọn một mặt đồng hồ.

Để tùy chỉnh mặt đồng hồ, chạm vào **Tùy chỉnh**, vuốt vòng hoặc vuốt màn hình sang trái hoặc phải để di chuyển đến tùy chọn mong muốn rồi tùy chỉnh.

Để xem và chọn các mặt đồng hồ khả dụng, chạm và giữ màn hình Đồng hồ và vuốt nhanh trên vòng. Tuy nhiên, tính năng **Tùy chỉnh** sẽ không khả dụng.

Để tải thêm nhiều mặt đồng hồ từ ứng dụng **Galaxy Store**, chạm vào **Galaxy Store**.

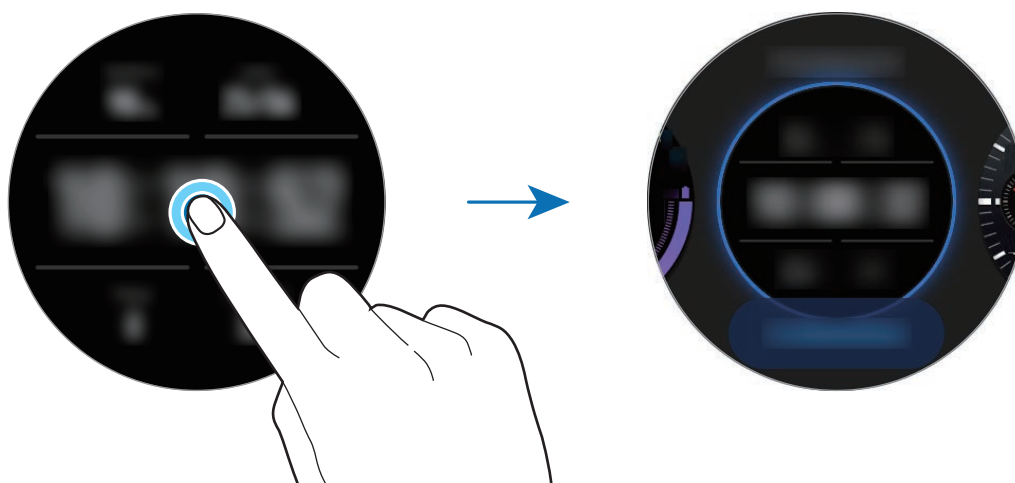

Bạn cũng có thể thay đổi mặt đồng hồ. Trên màn hình Ứng dụng, chạm vào **(Cài đặt)** → **Mặt đồng hồ** → **Chọn mặt đồng hồ**.

Bạn cũng có thể thay đổi mặt đồng hồ của Galaxy Watch Active2 từ thiết bị di động của bạn. Khởi chạy ứng dụng **Galaxy Wearable** trên thiết bị di động của bạn và chạm vào **Mặt đồng hồ** hoặc **Khám phá**.

Để tải thêm nhiều mặt đồng hồ từ ứng dụng **Galaxy Store**, chạm vào **Khám phá** → **Xem thêm** trên **Mặt đồng hồ hàng đầu**.

Tùy chỉnh mặt đồng hồ bằng hình ảnh

Lấy ảnh làm mặt đồng hồ của bạn sau khi nhập ảnh vào từ thiết bị di động của bạn. Để biết thêm thông tin về cách nhập ảnh vào từ thiết bị di động, tham khảo [Nhập hình ảnh từ thiết bị di động của bạn](#).

1 Chạm và giữ màn hình Đồng hồ và vuốt vòng hoặc vuốt sang trái hoặc phải trên màn hình, rồi chạm vào mục **Tùy chỉnh** của mặt đồng hồ **My Photo+**.

2 Chạm vào màn hình và chạm vào **Thêm ảnh**.

3 Chọn ảnh để làm mặt đồng hồ và chạm vào **OK** → **OK**.

Bạn có thể phóng to hoặc thu nhỏ ảnh bằng cách vuốt vòng. Ngoài ra, chạm nhanh hai lần vào ảnh, tách hai ngón tay ra hoặc chạm vào trên ảnh. Khi ảnh được phóng to, vuốt màn hình để khiến một phần của ảnh hiển thị trên màn hình.





Để thêm nhiều ảnh hơn, vuốt vòng theo chiều kim đồng hồ hoặc vuốt màn hình sang trái và chọn **Thêm ảnh**. Có thể thêm đến hai mươi ảnh để làm mặt đồng hồ. Các ảnh bạn thêm vào sẽ luân phiên thay đổi.

4 Vuốt màn hình để đổi màu hoặc font và chạm vào **OK**.



Bật tính năng luôn bật đồng hồ

Bạn có thể cài đặt để luôn luôn hiển thị thời gian khi màn hình tắt trong lúc đang đeo Galaxy Watch Active2 của bạn.

Trên bảng điều khiển nhanh, chạm vào . Ngoài ra, trên màn hình Ứng dụng, chạm vào  (**Cài đặt**) → **Mặt đồng hồ** → **Luôn bật đồng hồ**, rồi chạm vào công tắc để bật.

Chế độ chỉ là đồng hồ

Bạn có thể sử dụng Galaxy Watch Active2 ở chế độ chỉ dùng đồng hồ. Trong chế độ chỉ dùng đồng hồ, chỉ hiển thị thời gian và tất cả các chức năng khác sẽ không thể sử dụng.

Trên bảng điều khiển nhanh, chạm vào . Ngoài ra, trên màn hình Ứng dụng, chạm vào  (**Cài đặt**) và chạm vào **Pin** để mở menu quản lý pin. Sau đó chọn **Chỉ đồng hồ** và chạm vào .

Để tắt chế độ chỉ dùng đồng hồ, nhấn và giữ phím Trang chính trong hơn ba giây.

Thông báo

Bảng thông báo

Kiểm tra thông báo chẳng hạn như tin nhắn mới hoặc cuộc gọi nhỡ trên bảng thông báo. Trên màn hình Đồng hồ, vuốt vòng ngược chiều kim đồng hồ hoặc vuốt màn hình sang phải để mở bảng thông báo. Khi có thông báo chưa được kiểm tra, dấu chấm màu cam sẽ xuất hiện trên màn hình Đồng hồ.

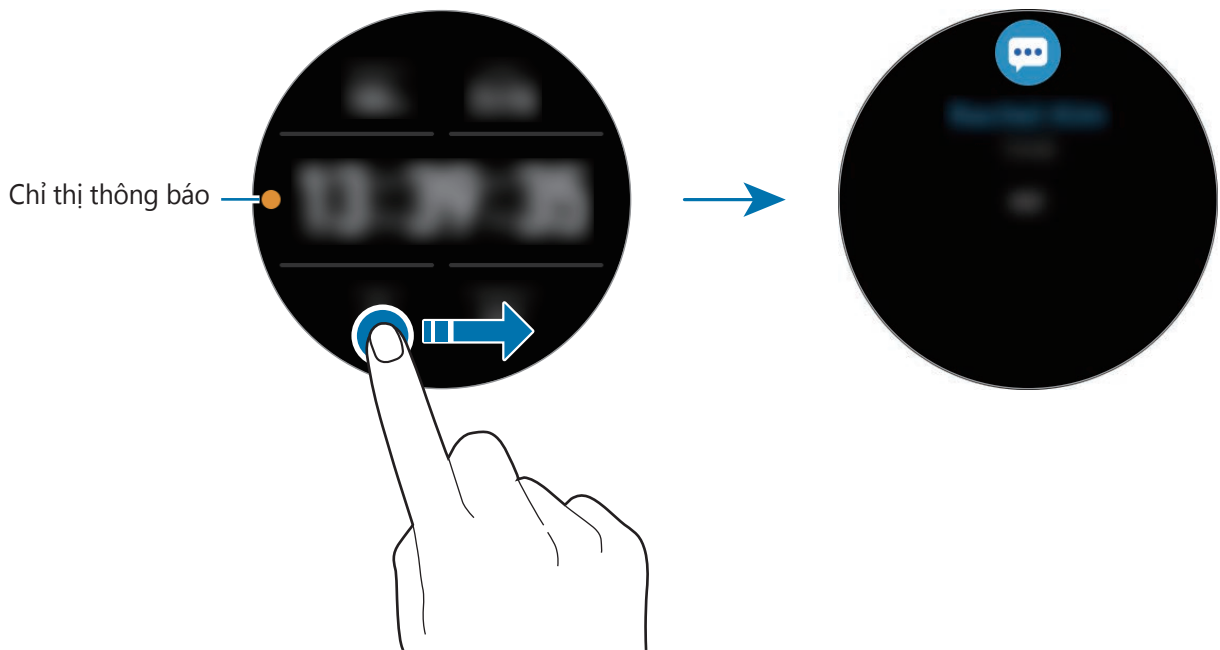

Xem thông báo đến

Khi bạn nhận được một thông báo, thông tin về thông báo này, chẳng hạn như thể loại của thông báo hoặc thời gian bạn nhận được thông báo, sẽ hiện ra trên màn hình. Nếu nhận được hơn hai thông báo, vuốt vòng hoặc vuốt sang trái hoặc phải trên màn hình để xem nhiều thông báo hơn.

Chạm vào thông báo để xem chi tiết.

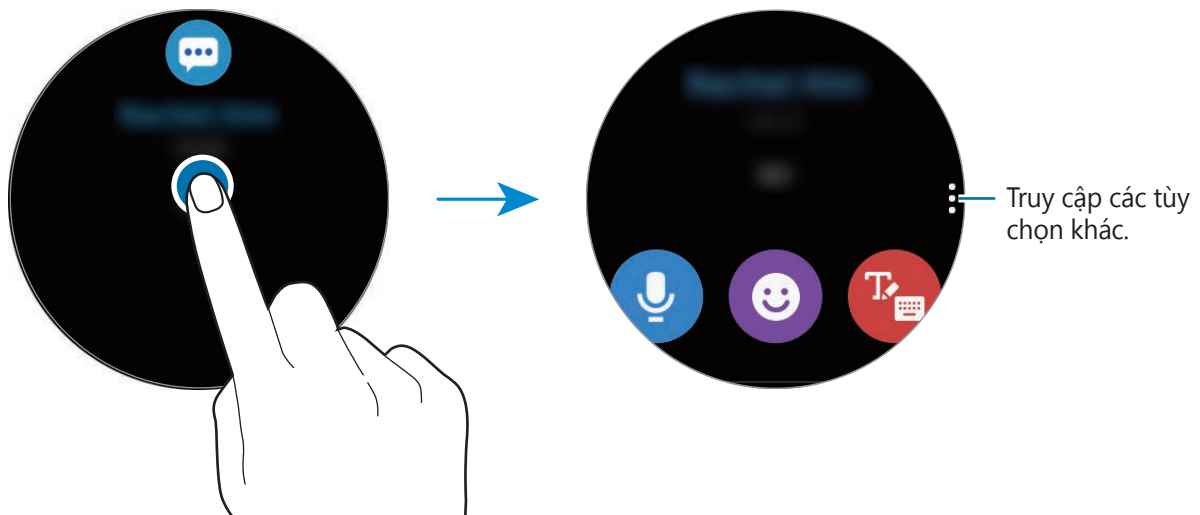

Xóa thông báo

Xóa thông báo bằng cách vuốt lên trên màn hình trong khi xem thông báo.

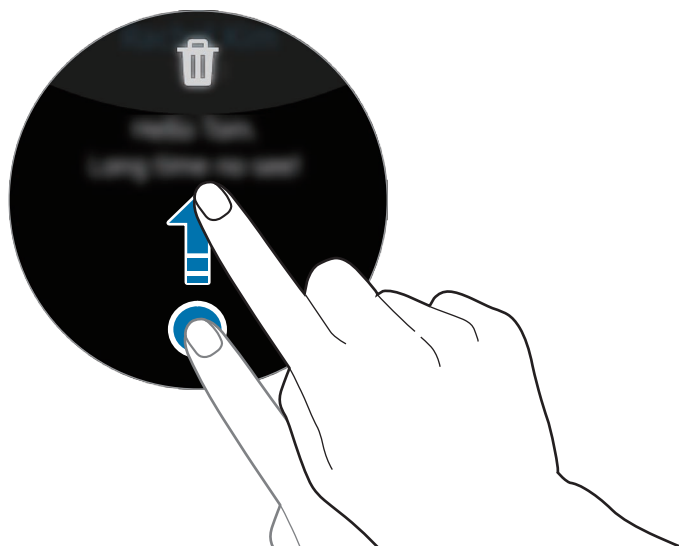

Chọn các ứng dụng cần nhận thông báo

Chọn một ứng dụng từ thiết bị di động của bạn để nhận được thông báo trên Galaxy Watch Active2.

- 1 Khởi chạy ứng dụng **Galaxy Wearable** trên thiết bị di động của bạn và chạm vào **Trang chủ** → **Thông báo** và chạm vào công tắc.
- 2 Chạm vào **Ứng dụng để nhận thông báo** và chạm vào công tắc kế bên ứng dụng để nhận thông báo trên Galaxy Watch Active2.

Bảng điều khiển nhanh

Bảng này cho phép bạn xem trạng thái hiện tại và cấu hình các cài đặt của Galaxy Watch Active2.

Vuốt dọc xuống từ cạnh trên cùng của màn hình.

Vuốt vòng hoặc vuốt sang trái hoặc phải trên màn hình để chuyển tới bảng điều khiển nhanh tiếp theo hoặc trước đó.

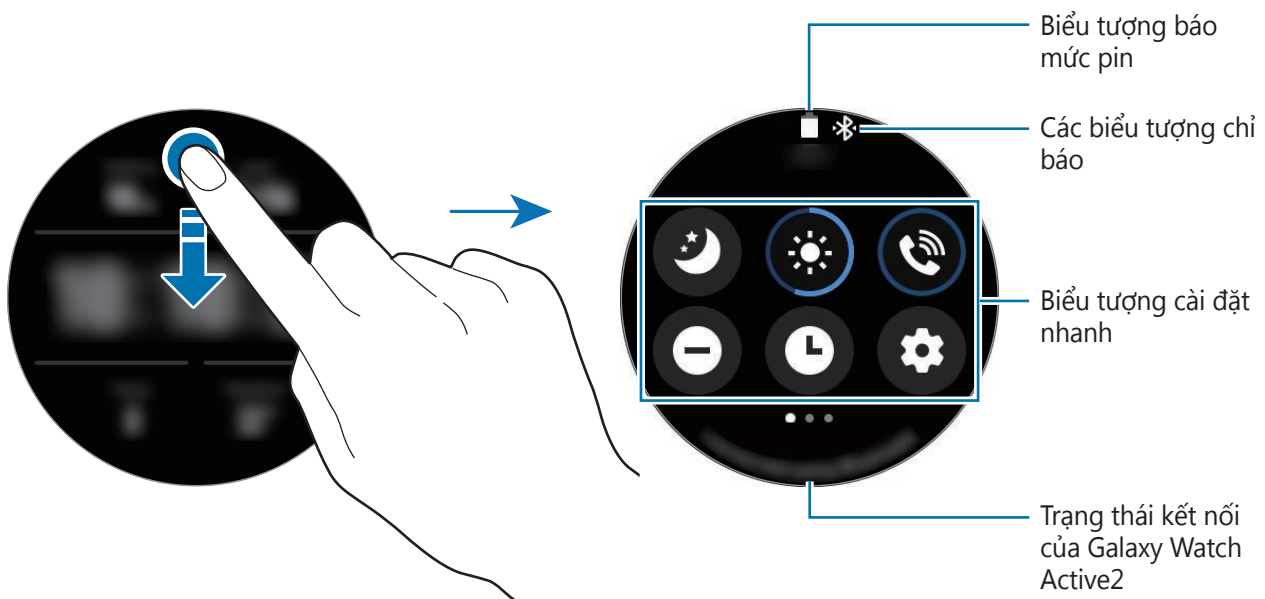

Kiểm tra các biểu tượng báo hiệu

Các biểu tượng báo hiệu xuất hiện ở phía trên cùng bảng điều khiển nhanh và cho bạn biết trạng thái hiện tại của Galaxy Watch Active2. Các biểu tượng được liệt kê trong bảng sau là những biểu tượng phổ biến nhất.



Hình dạng biểu tượng báo hiệu có thể khác nhau tùy theo khu vực, nhà cung cấp dịch vụ hoặc mẫu máy.













Biểu tượng	Ý nghĩa
	Đã kết nối Bluetooth
	Đã ngắt kết nối Bluetooth
	Đã kết nối bộ tai nghe Bluetooth
	Đã kết nối Wi-Fi
	Mức pin

Kiểm tra các biểu tượng cài đặt nhanh

Các biểu tượng cài đặt nhanh xuất hiện trên bảng điều khiển nhanh. Chạm vào biểu tượng để thay đổi các cài đặt cơ bản hoặc khởi chạy chức năng một cách thuận tiện.

Tham khảo [Chỉnh sửa các biểu tượng cài đặt nhanh](#) để biết thêm thông tin về cách thêm biểu tượng mới trên bảng điều khiển nhanh.

Biểu tượng	Ý nghĩa
	Bật chế độ ngủ ngon
	Điều chỉnh độ sáng
	Mở menu âm lượng
	Bật chế độ không làm phiền
	Bật tính năng luôn bật đồng hồ
	Khởi chạy ứng dụng Cài đặt
	Bật chế độ nhà hát

Biểu tượng	Ý nghĩa
	Bật tính năng đèn flash
	Bật chế độ tiết kiệm pin
	Bật chế độ máy bay
	Bật chế độ khóa dưới nước
	Kết nối với mạng Wi-Fi hoặc kết nối với mạng Wi-Fi tự động
	Kết nối bộ tai nghe Bluetooth
	Bật tính năng hiển thị thông tin vị trí
	Mở menu quản lý pin
	Khởi chạy ứng dụng Tìm đt của bạn
	Bật chế độ âm thanh, rung hoặc im lặng
	Bật tính năng NFC
	Phát hoặc tạm dừng phát nhạc
	Bật tính năng độ nhạy cảm ứng

Chỉnh sửa các biểu tượng cài đặt nhanh

Bạn có thể chỉnh sửa các biểu tượng trên bảng điều khiển nhanh.

Thêm biểu tượng cài đặt nhanh



Chạm và giữ một biểu tượng cài đặt nhanh trên bảng điều khiển nhanh và chạm vào , rồi chọn một tính năng mà bạn muốn thêm vào trên bảng điều khiển nhanh.

Biểu tượng cho tính năng bạn chọn sẽ được thêm vào trên bảng điều khiển nhanh.

Gỡ biểu tượng cài đặt nhanh

Chạm và giữ biểu tượng điều khiển nhanh mà bạn muốn xóa trên bảng điều khiển nhanh và chạm vào .

Biểu tượng cài đặt nhanh sẽ được gỡ bỏ.

 Bạn cũng có thể chỉnh sửa bảng điều khiển nhanh. Trên màn hình Ứng dụng, chạm vào  (**Cài đặt**) → **Nâng cao** → **Sửa cài đặt nhanh**.

Bật chế độ ngủ ngon

Bật chế độ ngủ ngon để đi ngủ.

Trên bảng điều khiển nhanh, chạm vào .

Các cuộc gọi đến sẽ bị tắt âm và màn hình sẽ không bật lên khi nhận được cuộc gọi đến.

Ngoài ra, toàn bộ thông báo sẽ bị tắt âm, ngoại trừ chuông báo và màn hình sẽ không bật lên khi nhận được thông báo. Ngoài ra, tính năng đánh thức bằng cử chỉ và tính năng luôn bật đồng hồ sẽ tự động tắt.

Điều chỉnh độ sáng

Bạn có thể điều chỉnh độ sáng của Galaxy Watch Active2 theo ý muốn.

Trên bảng điều khiển nhanh, chạm vào  và điều chỉnh độ sáng bằng cách vuốt vòng hoặc chạm vào **+** hay **-**.

Mở menu âm lượng

Điều chỉnh mức âm lượng của Galaxy Watch Active2.

Trên bảng điều khiển nhanh, chạm vào , vuốt vòng hoặc vuốt sang trái hoặc phải trên màn hình để chuyển tới tùy chọn âm lượng mong muốn, rồi điều chỉnh âm lượng bằng cách vuốt trên vòng hoặc chạm vào **+** hoặc **-**.



Khi tính năng Voice Assistant được bật, bạn cũng có thể điều chỉnh âm lượng trợ năng.

Bật chế độ không làm phiền

Các cuộc gọi đến sẽ bị tắt âm và màn hình sẽ không bật lên khi nhận được cuộc gọi đến.

Ngoài ra, toàn bộ thông báo sẽ bị tắt âm, ngoại trừ chuông báo và màn hình sẽ không bật lên khi nhận được thông báo.

Trên bảng điều khiển nhanh, chạm vào  và chọn tùy chọn không làm phiền mà bạn muốn.

Biểu tượng  sẽ xuất hiện ở phần trên cùng của màn hình Đồng hồ.

Bật tính năng luôn bật đồng hồ

Cài đặt để luôn luôn hiển thị thời gian khi màn hình tắt trong lúc bạn đang đeo Galaxy Watch Active2.

Trên bảng điều khiển nhanh, chạm vào .

Nếu bạn bật tính năng này, pin sẽ nhanh hết hơn so với bình thường.

Khởi chạy ứng dụng Cài đặt

Khởi chạy ứng dụng **Cài đặt** để cấu hình những tính năng khác nhau của Galaxy Watch Active2.

Trên bảng điều khiển nhanh, chạm vào .

Ứng dụng **Cài đặt** sẽ khởi chạy.

Bật chế độ nhà hát

Bật chế độ nhà hát để xem phim.

Trên bảng điều khiển nhanh, chạm vào  và chọn tùy chọn chế độ nhà hát bạn muốn.

Biểu tượng  sẽ xuất hiện ở phần trên cùng của màn hình Đồng hồ. Các cuộc gọi đến sẽ bị tắt âm và màn hình sẽ không bật lên khi nhận được cuộc gọi đến. Ngoài ra, toàn bộ thông báo, bao gồm cả chuông báo, sẽ bị tắt âm và màn hình sẽ không bật lên khi nhận được thông báo hoặc khi có chuông báo. Ngoài ra, tính năng đánh thức bằng cử chỉ và tính năng luôn bật đồng hồ sẽ tự động tắt.

Bật tính năng đèn flash

Bạn có thể sử dụng màn hình của Galaxy Watch Active2 làm đèn flash.

Trên bảng điều khiển nhanh, chạm vào .

Chạm vào màn hình và điều chỉnh độ sáng của đèn flash.

Bật chế độ tiết kiệm pin

Bật chế độ tiết kiệm pin để hạn chế một số tính năng của Galaxy Watch Active2 và giảm bớt mức sử dụng pin.

Trên bảng điều khiển nhanh, chạm vào .

Hiển thị các màu trên màn hình thành các tông màu xám. Xem [Chế độ tiết kiệm pin](#) để biết thêm thông tin.

Bật chế độ máy bay

Bật chế độ máy bay khi bạn lên máy bay. Việc bật tính năng này sẽ hạn chế các ứng dụng cần có kết nối mạng nhưng vẫn cho phép bạn dùng các tính năng khác như bình thường.

Trên bảng điều khiển nhanh, chạm vào .

Biểu tượng  sẽ xuất hiện ở phần trên cùng của màn hình Đồng hồ.

Bật chế độ khóa dưới nước

Bật chế độ khóa dưới nước khi luyện tập dưới nước.



Trên bảng điều khiển nhanh, chạm vào .

Màn hình cảm ứng, tính năng đánh thức bằng cử chỉ và tính năng luôn bật đồng hồ sẽ tự động tắt.

Nhấn và giữ phím Trang chính cho đến khi vòng tròn biến mất để tắt chế độ khóa dưới nước.

Kết nối với mạng Wi-Fi

Kết nối với mạng Wi-Fi theo cách thủ công hoặc cài đặt để kết nối mạng Wi-Fi tự động.

Trên bảng điều khiển nhanh, chạm vào  hoặc .

Mạng Wi-Fi sẽ được kết nối hoặc ngắt kết nối. Mạng Wi-Fi sẽ được kết nối tự động khi  xuất hiện.



 không xuất hiện và mạng Wi-Fi không tự động kết nối khi bạn sử dụng Galaxy Watch Active2 mà không kết nối với thiết bị di động nào.

Kết nối bộ tai nghe Bluetooth

Kết nối bộ tai nghe Bluetooth và bạn có thể nghe nhạc qua đó.

Trên bảng điều khiển nhanh, chạm vào .

Tính năng Bluetooth được bật và danh sách bộ tai nghe Bluetooth khả dụng sẽ được tìm kiếm. Nếu thiết bị Bluetooth được sử dụng trước đó khả dụng, thiết bị đó sẽ được kết nối tự động.

Bật tính năng hiển thị thông tin vị trí

Bật tính năng hiển thị thông tin vị trí để sử dụng dữ liệu GPS và dữ liệu định vị với các ứng dụng nhất định.

Trên bảng điều khiển nhanh, chạm vào .

Mở menu quản lý pin

Mở menu quản lý pin để dễ dàng quản lý mức tiêu thụ pin.

Trên bảng điều khiển nhanh, chạm vào .

Menu quản lý pin sẽ hiện ra.

Khởi chạy ứng dụng Tìm điện thoại của bạn

Khởi chạy ứng dụng **Tìm đt của bạn** và tìm thiết bị di động của bạn khi bạn để thất lạc.

Trên bảng điều khiển nhanh, chạm vào .



Thiết bị di động sẽ phát ra âm thanh và bật sáng màn hình. Xem [Tìm đt của bạn](#) để biết thêm thông tin.



Tính năng này sẽ không được hiển thị khi bạn sử dụng Galaxy Watch Active2 mà không kết nối với thiết bị di động nào.

Bật chế độ âm thanh, rung hoặc im lặng

Bật chế độ âm thanh, rung hoặc im lặng.

Trên bảng điều khiển nhanh, chạm vào ,  hoặc .

Bật tính năng NFC



Bật tính năng NFC.

Trên bảng điều khiển nhanh, chạm vào .

Tính năng NFC có thể sử dụng thuận tiện với anten NFC. Xem [NFC](#) để biết thêm thông tin.

Phát hoặc tạm dừng phát nhạc

Phát hoặc tạm dừng phát nhạc.

Trên bảng điều khiển nhanh, chạm vào  hoặc .

Nhạc từ Galaxy Watch Active2 hoặc từ thiết bị di động được kết nối sẽ được phát hoặc bị tạm dừng. Bạn cũng có thể nghe nhạc sau khi kết nối với bộ tai nghe Bluetooth.

Bật tính năng độ nhạy cảm ứng

Bật tính năng độ nhạy cảm ứng để dùng màn hình cảm ứng trong lúc đeo găng tay.

Trên bảng điều khiển nhanh, chạm vào .



Tùy loại găng tay mà màn hình cảm ứng có thể sẽ không nhận dạng được thao tác chạm của bạn và có thể sẽ không bật được tính năng này.

Nhập văn bản

Giới thiệu

Một màn hình nhập văn bản sẽ xuất hiện khi bạn có thể nhập văn bản như là gửi tin nhắn.



- Màn hình nhập văn bản có thể sẽ khác tùy thuộc vào ứng dụng bạn khởi chạy.
- Khi Galaxy Watch Active2 kết nối với một thiết bị di động thông qua Bluetooth, các cài đặt ngôn ngữ áp dụng cho thiết bị di động sẽ được áp dụng cho Galaxy Watch Active2.

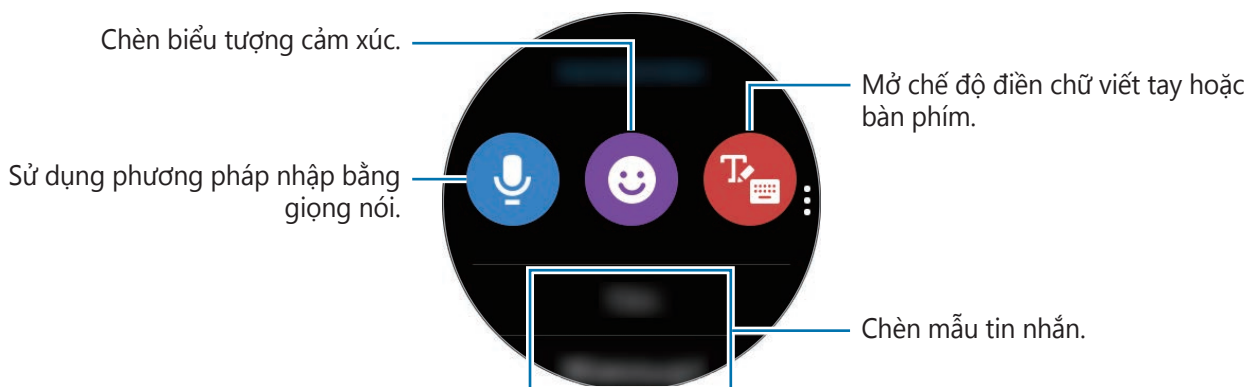

Sử dụng phương pháp nhập bằng giọng nói

Chạm vào  rồi đọc tin nhắn của bạn.

Để thay đổi ngôn ngữ được nhận diện, chạm vào  → **Ngôn ngữ nhập**.

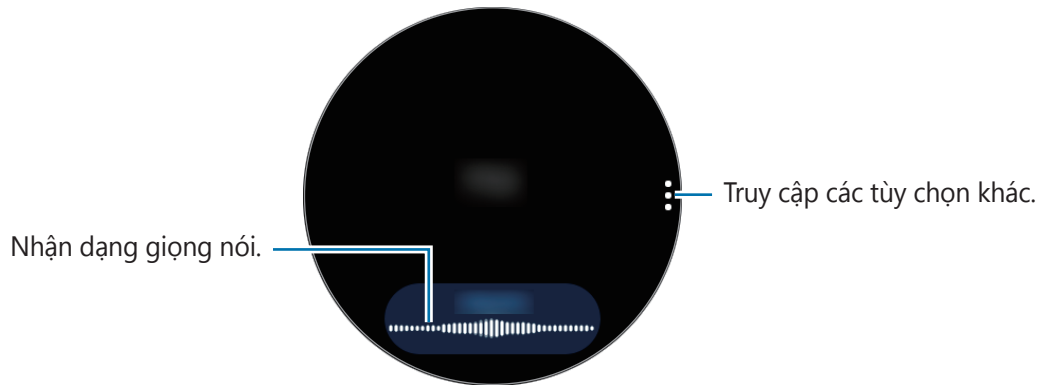

• Tính năng này không được hỗ trợ ở một số ngôn ngữ.

• **Lời khuyên để nhận dạng giọng nói tốt hơn**



- Nói rõ ràng.
- Nói ở nơi yên tĩnh.
- Không dùng từ xúc phạm hoặc từ lóng.
- Tránh nói giọng địa phương.

Galaxy Watch Active2 có thể không nhận ra được tin nhắn bạn đã nói tùy thuộc vào môi trường xung quanh bạn hoặc cách bạn nói.

Sử dụng biểu tượng ngôn ngữ

Chạm vào  và chọn một thể loại. Danh sách biểu tượng cảm xúc của thể loại được chọn sẽ xuất hiện.

Để vẽ một bức tranh, chạm vào **Vẽ tay** phía trên màn hình và vẽ tin nhắn của bạn.

Vuốt vòng ngược chiều kim đồng hồ hoặc chạm vào  khi tắt tính năng vòng cảm ứng để xóa từng nét bạn đã nhập. Để khôi phục một nét, vuốt vòng theo chiều kim đồng hồ hoặc chạm vào  khi tắt tính năng vòng cảm ứng.

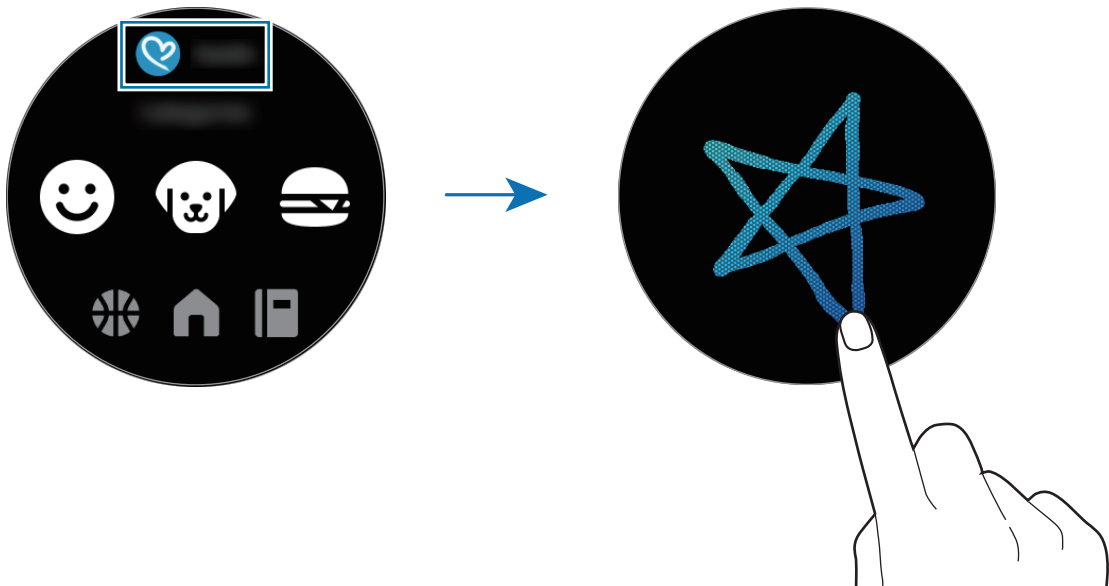

Sử dụng chế độ điền chữ viết tay hoặc bàn phím

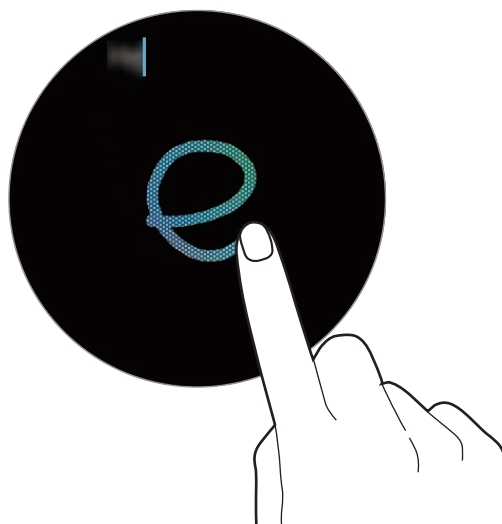

Sử dụng chế độ nhập chữ viết tay

Chạm vào  để mở chế độ chữ viết tay và viết lên màn hình.



Tính năng này có thể không khả dụng tùy theo khu vực.

Sử dụng bàn phím

Chạm vào  để mở bàn phím. Nếu chế độ nhập chữ viết tay hiển thị, vuốt màn hình từ cạnh trái của màn hình nhập văn bản sang phải và chọn .

Bàn phím sẽ hiện ra.



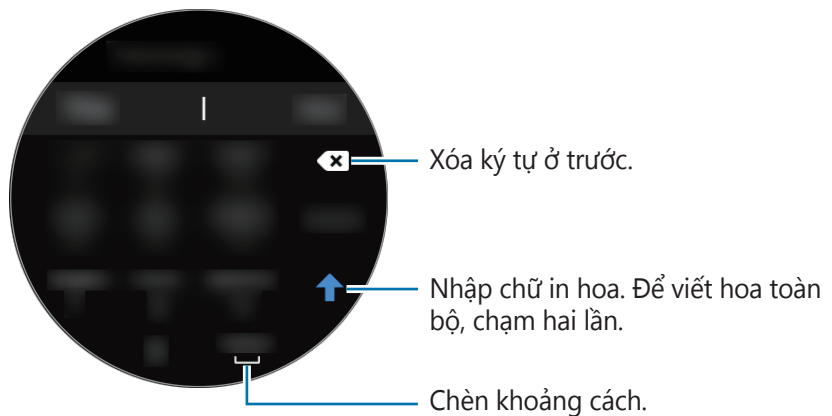

- Một số ngôn ngữ không được hỗ trợ khi nhập văn bản. Để nhập văn bản, bạn phải thay đổi ngôn ngữ nhập sang một trong các ngôn ngữ được hỗ trợ.
- Bố trí bàn phím có thể khác nhau tùy theo khu vực.



Thay đổi ngôn ngữ nhập

Kéo phím dấu cách sang trái hoặc sang phải trong lúc đang chạm và giữ để thay đổi ngôn ngữ nhập trong chế độ văn bản.

Để thêm ngôn ngữ, vuốt màn hình từ cạnh trái của màn hình nhập văn bản sang phải. Sau đó, chạm vào  → **Ngôn ngữ nhập** →  → **Ngôn ngữ** và chọn ngôn ngữ để thêm. Bạn có thể sử dụng tối đa hai ngôn ngữ.

Thay đổi chế độ nhập

Vuốt màn hình từ cạnh trái của màn hình nhập văn bản sang phải và chọn một chế độ nhập liệu mà bạn muốn. Bạn có thể chuyển đổi giữa chế độ văn bản, chế độ biểu tượng cảm xúc, chế độ số, chế độ nhập bằng giọng nói, chế độ viết tay và chế độ dấu câu.



Chế độ nhập chữ viết tay có thể không khả dụng tùy theo khu vực.

Ứng dụng và tính năng

Tin nhắn

Xem tin nhắn và trả lời cho người gửi bằng Galaxy Watch Active2.

Xem tin nhắn



Bạn có thể phải trả thêm chi phí để nhận tin nhắn khi bạn chuyển vùng.

1 Chạm vào  (**Tin nhắn**) trên màn hình Ứng dụng.

Ngoài ra, vuốt vòng ngược chiều kim đồng hồ hoặc vuốt màn hình sang phải trên màn hình Đồng hồ để mở bảng thông báo và xem tin nhắn mới.

2 Cuộn qua danh sách tin nhắn, rồi chọn một danh bạ để xem đoạn hội thoại của bạn.

Để xem tin nhắn trên thiết bị di động, chạm vào , vuốt vòng hoặc vuốt dọc lên hoặc xuống trên màn hình, rồi chạm vào **Hiển thị trên đ.thoại**.

Để trả lời tin nhắn, chọn một chế độ nhập liệu và nhập tin nhắn của bạn.

Gửi tin nhắn



Bạn có thể phải trả thêm chi phí để gửi tin nhắn khi bạn chuyển vùng.

1 Chạm vào  (**Tin nhắn**) trên màn hình Ứng dụng.

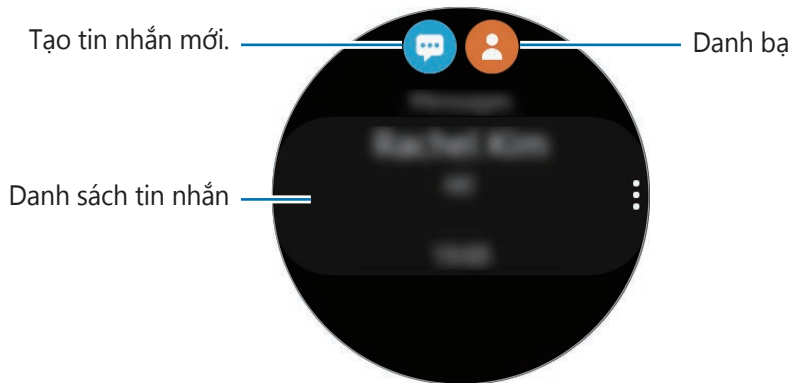

2 Chạm vào .

Hoặc, bạn có thể chọn người nhận tin nhắn bằng cách chạm vào  trên danh sách danh bạ.

3 Thêm người nhận và chạm vào **Tiếp theo**.

4 Chọn một chế độ nhập liệu và nhập tin nhắn, rồi chạm vào **Gửi**.

Khi bạn chọn một mẫu văn bản, chạm vào .

Khi bạn chọn một biểu tượng cảm xúc, tin nhắn sẽ tự động được gửi tới người nhận.

Khi bạn nhập văn bản bằng giọng nói, bạn có thể lựa chọn giữa định dạng tin nhắn văn bản và tin nhắn ghi âm. Nếu màn hình lựa chọn định dạng tin nhắn không hiện lên, trên màn hình Ứng dụng, chạm vào  (**Cài đặt**) → **Ứng dụng** → **Tin nhắn**, rồi chạm vào công tắc **Gửi dạng âm thanh** để bật.

Xóa tin nhắn

1 Chạm vào  (**Tin nhắn**) trên màn hình Ứng dụng.

2 Cuộn qua danh sách tin nhắn, rồi chọn một danh bạ để xem đoạn hội thoại của bạn.

3 Chạm vào  và vuốt vòng hoặc vuốt dọc lên hoặc xuống trên màn hình, rồi chạm vào **Xóa**. Tin nhắn sẽ bị xóa trên cả Galaxy Watch Active2 và thiết bị di động đã kết nối.

Điện thoại

Giới thiệu

Bạn có thể gọi điện, kiểm tra cuộc gọi tới và nhận cuộc gọi. Bạn có thể trò chuyện trên điện thoại qua micro trong hoặc loa.



Âm thanh có thể nghe không được rõ trong suốt cuộc gọi và chỉ những cuộc gọi ngắn mới khả dụng tại những khu vực có tín hiệu yếu.

Nhận cuộc gọi

Trả lời cuộc gọi

Khi có cuộc gọi đến, kéo  ra khỏi vòng tròn lớn.

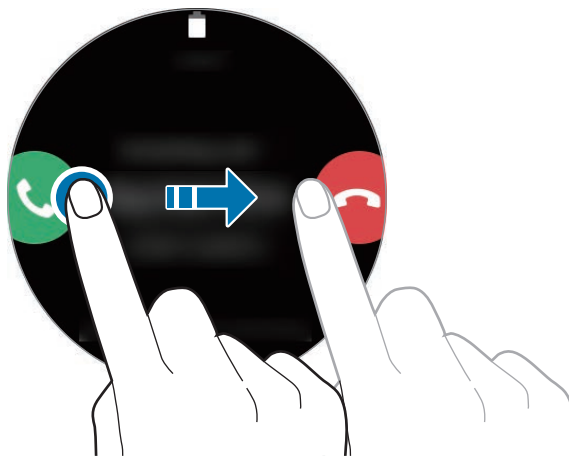

Bạn có thể trò chuyện trên điện thoại qua micro trong hoặc loa.

Từ chối cuộc gọi

Bạn có thể từ chối cuộc gọi đến và gửi tin nhắn từ chối cho người gọi đến.

Khi có cuộc gọi đến, kéo  ra khỏi vòng tròn lớn.

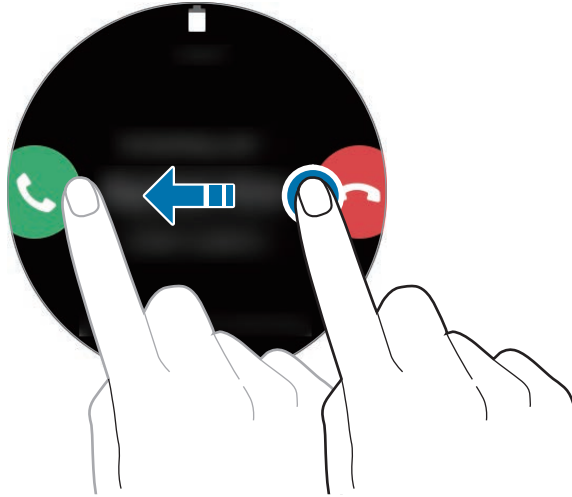

Để gửi tin nhắn khi từ chối cuộc gọi đến, vuốt lên từ viền dưới cùng của màn hình và chọn tin nhắn mà bạn muốn.

Cuộc gọi nhớ

Nếu có cuộc gọi nhớ, thông báo cuộc gọi nhớ sẽ hiển thị trên bảng thông báo. Vuốt vòng ngược chiều kim đồng hồ hoặc vuốt màn hình sang phải trên màn hình Đồng hồ để mở bảng thông báo và xem thông báo cuộc gọi nhớ. Ngoài ra, chạm vào  (**Điện thoại**) trên màn hình Ứng dụng để xem cuộc gọi nhớ.

Thực hiện cuộc gọi

Chạm vào **☎** (Điện thoại) trên màn hình Ứng dụng.

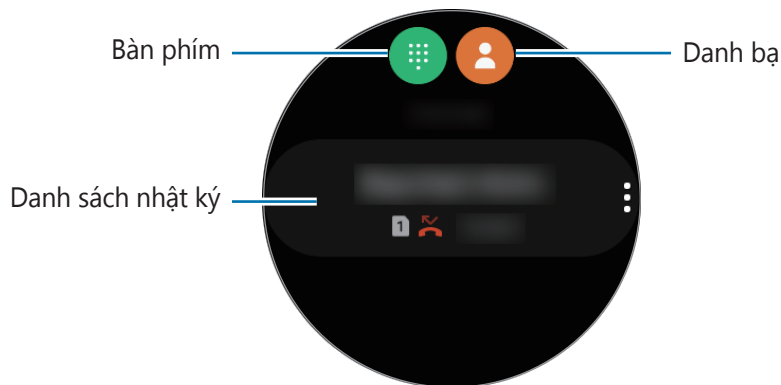

Sử dụng một trong các phương pháp sau:

- Chạm vào **☎**, nhập một số bằng bàn phím và chạm vào **☎**.
- Chạm vào **👤**, vuốt vòng hoặc cuộn qua danh sách danh bạ, chọn một danh bạ, rồi chạm vào **☎**.
- Vuốt vòng hoặc cuộn qua danh sách nhật ký, chọn một mục nhập nhật ký, rồi chạm vào **☎**.

Tùy chọn trong các cuộc gọi

Sử dụng màn hình cuộc gọi

Có thể thực hiện những hành động sau:

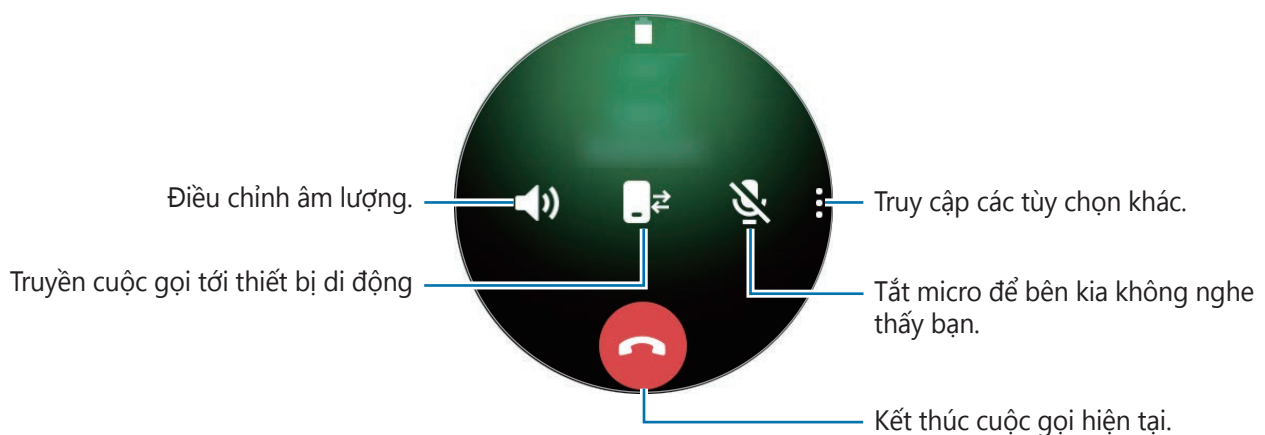

Mở bàn phím

Chạm vào  → **Bàn phím**.

Danh bạ

Bạn có thể thực hiện cuộc gọi hoặc gửi tin nhắn đến một danh bạ bất kỳ. Danh bạ đã lưu trên thiết bị di động của bạn cũng có thể được lưu trên Galaxy Watch Active2 sau khi bạn kết nối các thiết bị với nhau.

Chạm vào  (**Danh bạ**) trên màn hình Ứng dụng.





Danh sách những danh bạ yêu thích trên thiết bị di động sẽ được hiển thị ở đầu danh sách danh bạ.



Sử dụng một trong các phương pháp tìm kiếm sau:

- Chạm vào  và nhập các tiêu chí tìm kiếm vào phía bên trên danh sách danh bạ.
- Cuộn qua danh sách danh bạ.
- Vuốt thanh cuộn bên phải khi tắt tính năng vòng cảm ứng. Danh sách sẽ cuộn nhanh.
- Vuốt vòng. Khi bạn vuốt nhanh trên vòng, danh sách sẽ cuộn theo thứ tự bảng chữ cái và ký tự đầu tiên.

Sau khi chọn được một danh bạ, thực hiện một trong các hành động sau đây:

-  : Thực hiện cuộc gọi thoại.
-  : Soạn tin nhắn.

Thêm danh bạ

- 1 Chạm vào  (**Danh bạ**) trên màn hình Ứng dụng.
- 2 Chạm vào  ở phía trên cùng danh sách danh bạ và nhập vào thông tin danh bạ.
- 3 Chạm vào **Lưu**.

Chọn danh bạ thường dùng trên widget

Vuốt vòng theo chiều kim đồng hồ hoặc vuốt màn hình sang trái trên màn hình Đồng hồ và thêm danh bạ thường dùng từ widget **Danh bạ** để liên hệ với họ trực tiếp qua tin nhắn văn bản hoặc cuộc gọi. Chạm vào **Thêm**, chọn danh bạ, rồi chạm vào **Xong**.



- Để dùng widget **Danh bạ**, trước tiên bạn phải thêm widget đó. Xem [Thêm widget](#) để biết thêm thông tin.
- Bạn có thể thêm đến bốn danh bạ vào widget.

Thêm thông tin y tế vào hồ sơ của bạn

Thêm thông tin y tế vào hồ sơ của bạn để người cứu có thể nhanh chóng thấy được trong trường hợp khẩn cấp.

Trên thiết bị di động của bạn, khởi chạy ứng dụng **Danh bạ**, chọn hồ sơ của bạn, rồi nhập thông tin y tế của bạn. Để xem thông tin y tế của bạn trên Galaxy Watch Active2, trên màn hình Ứng dụng chạm vào  (**Danh bạ**) và chọn hồ sơ của bạn, rồi vuốt dọc lên từ cạnh dưới của màn hình.

Trong trường hợp khẩn cấp, nhấn và giữ phím Trang chính của Galaxy Watch Active2 (phím Nguồn) và chạm vào **Thông tin y tế khẩn cấp**.



- Bạn có thể không sử dụng được ứng dụng này tùy theo thiết bị di động mà bạn kết nối với Galaxy Watch Active2.

Samsung Health

Giới thiệu

Samsung Health sẽ ghi lại và quản lý các hoạt động cũng như hình thái giấc ngủ của bạn trong suốt 24 giờ để phát triển một thói quen lành mạnh. Khi kết nối Galaxy Watch Active2 của bạn với các thiết bị di động, bạn có thể lưu và quản lý các dữ liệu về sức khỏe trên ứng dụng Samsung Health.

Khi bật tính năng nhận dạng bài tập tự động, sau khi bạn luyện tập hơn 10 phút trong lúc đeo Galaxy Watch Active2, thiết bị sẽ thông báo và cho bạn xem một số động tác giãn cơ để làm theo hoặc thiết bị sẽ hiển thị màn hình kích lệ bạn đi tản bộ khi Galaxy Watch Active2 nhận ra bạn không vận động trong hơn một tiếng đồng hồ. Khi Galaxy Watch Active2 nhận ra bạn đang lái xe, thiết bị sẽ không hiển thị thông điệp kích lệ hoặc bài tập giãn cơ.

Chạm vào  (**Samsung Health**) trên màn hình Ứng dụng.



- Các tính năng của Samsung Health chỉ được sử dụng cho mục đích thư giãn, giải trí và tập luyện. Chúng không được dùng cho mục đích y tế. Trước khi sử dụng những tính năng này, hãy đọc kỹ các hướng dẫn.
- Bất kỳ thông tin nào được thu thập từ việc sử dụng Phần mềm Galaxy Watch Active2 hoặc Phần mềm Fit hoặc bất kỳ ứng dụng nào nạp sẵn bên trong có thể không phù hợp, chính xác, đầy đủ hoặc đáng tin cậy.

Đeo Galaxy Watch Active2 đúng cách

- Khi bạn bật tính năng tự động theo dõi nhịp tim hoặc khi bạn bắt đầu sử dụng tính năng luyện tập, Galaxy Watch Active2 sẽ tự động theo dõi nhịp tim của bạn. Khi đo nhịp tim của bạn, hãy đeo Galaxy Watch Active2 vào phần cánh tay ngay dưới phần xương cổ tay thật vừa vặn như minh họa trong hình dưới đây.
- Cài Galaxy Watch Active2 quá chặt có thể gây kích ứng da và cài quá lỏng có thể xảy ra ma sát.

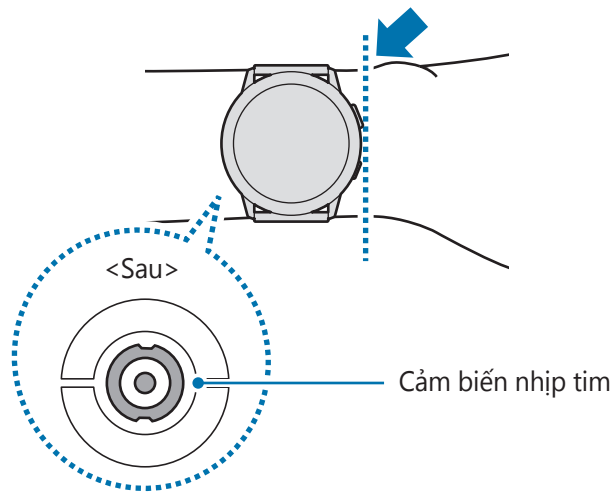

- Không được nhìn trực tiếp vào ánh sáng của bộ cảm biến nhịp tim. Làm như vậy có thể làm giảm thị lực. Đảm bảo trẻ em không nhìn trực tiếp vào ánh sáng.
- Nếu Galaxy Watch Active2 của bạn quá nóng, hãy tháo ra cho đến khi nguội bớt. Để da tiếp xúc với bề mặt nóng của Galaxy Watch Active2 quá lâu có thể gây bỏng da.



- Độ chính xác của cảm biến nhịp tim có thể bị giảm bớt tùy theo điều kiện đo và môi trường xung quanh.
- Chỉ sử dụng tính năng Nhịp tim để đo nhịp tim của bạn.
- Môi trường có nhiệt độ lạnh có thể ảnh hưởng đến số đo của bạn; trong mùa đông hoặc thời tiết lạnh, hãy giữ ấm khi bạn kiểm tra nhịp tim.
- Việc hút thuốc hay uống rượu trước khi đo nhịp tim có thể khiến cho nhịp tim của bạn khác so với nhịp tim bình thường của chính bạn.
- Không nói chuyện, ngáp hoặc hít thở sâu trong khi đang đo nhịp tim. Làm như vậy có thể khiến cho nhịp tim của bạn được đo không chính xác.
- Vì cảm biến nhịp tim sử dụng ánh sáng để lấy xấp xỉ nhịp tim, độ chính xác có thể thay đổi tùy vào các yếu tố vật lý ảnh hưởng đến sự hấp thụ và phản xạ ánh sáng như lưu thông máu/huyết áp, tình trạng da và sự tập trung của mạch máu. Ngoài ra, nếu nhịp tim của bạn quá cao hoặc quá thấp, kết quả có thể không chính xác.
- Người dùng có cổ tay gầy có thể nhận được số đo nhịp tim không chính xác khi thiết bị lỏng, vì ánh sáng được phản xạ không đều. Nếu đo nhịp tim không hoạt động đúng, điều chỉnh vị trí của cảm biến nhịp tim của thiết bị sang phải, trái, lên hoặc xuống trên cổ tay bạn hoặc đeo thiết bị vào phần bên trong cánh tay bạn để cảm biến nhịp tim tiếp xúc với da của bạn.

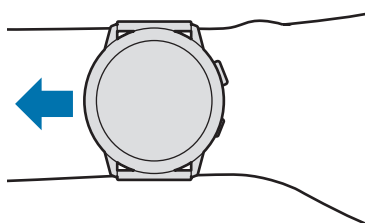

- Nếu cảm biến nhịp tim bị bẩn, hãy lau cảm biến và thử lại lần nữa. Những vật cản giữa dây đeo thiết bị và cổ tay bạn, như lông tay, bụi hoặc các vật thể khác, có thể khiến ánh sáng phản chiếu không đồng đều. Đảm bảo bạn loại bỏ tất cả vật cản đó trước khi sử dụng.

Hoạt động hàng ngày

Kiểm tra nhanh mục tiêu hoạt động hàng ngày dựa trên chỉ tiêu của bạn, chẳng hạn như lượng calo đã đốt cháy, thời gian tập luyện hoặc thời gian vận động.

Kiểm tra hoạt động hàng ngày

Chạm vào  (**Samsung Health**) trên màn hình Ứng dụng, vuốt vòng hoặc vuốt dọc lên hoặc xuống trên màn hình, rồi mở màn hình trình theo dõi hoạt động hàng ngày. Ngoài ra, vuốt vòng theo chiều kim đồng hồ hoặc vuốt màn hình sang trái trên màn hình Đồng hồ và chọn widget **Hoạt động hàng ngày** để khởi chạy.

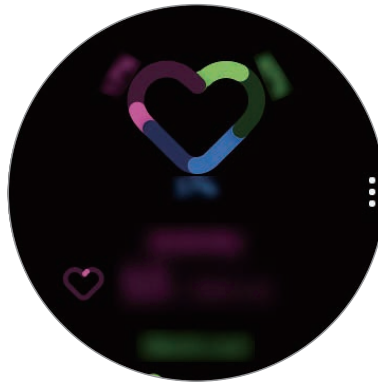

- **Hoạt động:** Kiểm tra lượng calo bạn đốt cháy hàng ngày thông qua các hoạt động mà bạn đã thực hiện trong suốt cả ngày. Khi bạn tiến gần đến mục tiêu về lượng calo của bạn, đồ thị sẽ đi lên.
- **Tập luyện:** Kiểm tra tổng thời gian tập luyện cho các hoạt động mà bạn đã thực hiện trong suốt cả ngày. Thời gian dành cho các bài tập khác nhau sẽ được nhận dạng tự động và bao gồm cả thời gian chủ động bắt đầu các bài tập. Khi bạn tiến gần đến mục tiêu luyện tập của bạn, đồ thị sẽ đi lên.
- **Di chuyển hàng giờ:** Kiểm tra thời gian vận động mỗi giờ trong suốt cả ngày. Khi bạn tiến gần đến mục tiêu thời gian bằng cách thực hiện những bài vận động nhẹ như giãn cơ và đi bộ, đồ thị sẽ đi lên.

Để xem dữ liệu tuần dưới dạng đồ thị, vuốt vòng hoặc vuốt dọc lên hoặc xuống trên màn hình.

Đặt mục tiêu vận động hàng ngày

- 1 Vuốt vòng hoặc vuốt dọc lên hoặc xuống trên màn hình trình theo dõi hoạt động hàng ngày và chạm vào **Cài đặt**.
- 2 Chạm vào **M.tiêu hàng ngày** và chọn một tùy chọn hoạt động.
- 3 Chạm vào ô nhập mục tiêu và vuốt vòng hoặc vuốt dọc lên hoặc xuống trên màn hình để đặt mục tiêu.
- 4 Chạm vào **HOÀN TẤT**.

Cài đặt thông báo

Để nhận thông báo khi đạt được mục tiêu đã đề ra, vuốt vòng hoặc vuốt dọc lên hoặc xuống trên màn hình, chạm vào **Cài đặt**, rồi chạm vào công tắc **Thông báo** để bật.

Bước

Galaxy Watch Active2 sẽ đếm số bước chân và đo khoảng cách bạn đã đi được.

Đo số bước chân và khoảng cách mà bạn đã bước đi được

Chạm vào  (**Samsung Health**) trên màn hình Ứng dụng, vuốt vòng hoặc vuốt dọc lên hoặc xuống trên màn hình, rồi mở màn hình trình theo dõi bước chân.

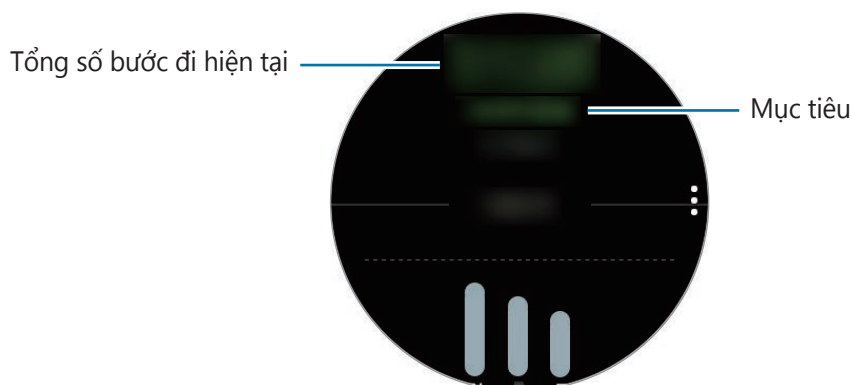

Để xem dữ liệu tuần dưới dạng đồ thị, vuốt vòng hoặc vuốt dọc lên hoặc xuống trên màn hình.



- Khi bạn bắt đầu đo số bước chân, trình theo dõi bước chân sẽ theo dõi bước chân của bạn và sẽ hiển thị thông tin bước chân của bạn sau một khoảng thời gian ngắn vì Galaxy Watch Active2 nhận diện cử động của bạn chính xác sau khi bạn đã đi được một lúc. Ngoài ra, để có được số bước chân chính xác, bạn có thể phải chờ một lúc rồi cửa sổ pop-up mới báo là bạn đã đạt mục tiêu.
- Nếu bạn sử dụng trình theo dõi bước đi trong khi di chuyển bằng xe hơi hoặc tàu, độ rung có thể ảnh hưởng tới số bước đi của bạn.

Cài đặt số bước chân mục tiêu

- 1 Vuốt vòng hoặc vuốt dọc lên hoặc xuống trên màn hình trình theo dõi bước chân và chạm vào **Cài đặt**.
- 2 Chạm vào **Mục tiêu số bước**.
- 3 Chạm vào ô nhập mục tiêu và vuốt vòng hoặc vuốt dọc lên hoặc xuống trên màn hình để đặt mục tiêu.
- 4 Chạm vào **Xong**.

Cài đặt thông báo

Để nhận thông báo khi đạt được mục tiêu đã đề ra, vuốt vòng hoặc vuốt dọc lên hoặc xuống trên màn hình, chạm vào **Cài đặt**, rồi chạm vào công tắc **Thông báo** để bật.

Tầng

Ghi lại và theo dõi số tầng lầu bạn leo được.

Đo số tầng lầu bạn đã leo được

Chạm vào  (**Samsung Health**) trên màn hình Ứng dụng, vuốt vòng hoặc vuốt dọc lên hoặc xuống trên màn hình, rồi mở màn hình trình theo dõi số tầng lầu.

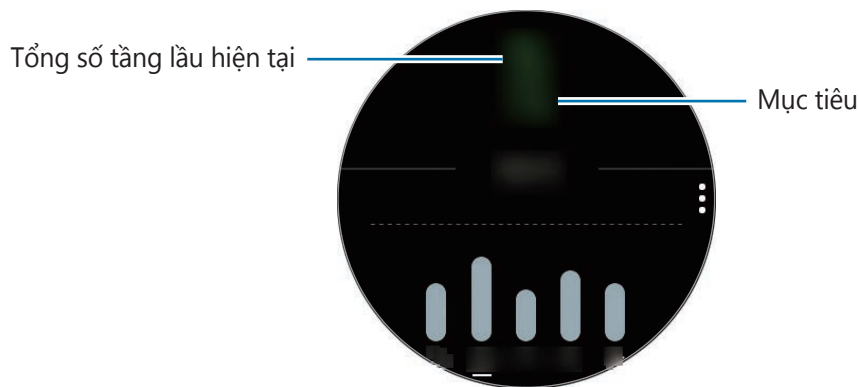

Để xem dữ liệu tuần dưới dạng đồ thị, vuốt vòng hoặc vuốt dọc lên hoặc xuống trên màn hình.



- Mỗi tầng lầu được tính xấp xỉ 3 mét. Các tầng lầu đo được có thể không trùng khớp số tầng lầu thực tế bạn đã leo.
- Các tầng lầu đo được có thể không chính xác tùy theo môi trường, chuyển động của người dùng và tình trạng của tòa nhà.
- Số tầng lầu đo được có thể sẽ không chính xác nếu nước (khi tắm và vận động dưới nước) hoặc vật thể lạ vào được cảm biến áp suất môi trường. Nếu Galaxy Watch Active2 dính chất tẩy rửa, mồ hôi hoặc nước mưa, hãy rửa bằng nước sạch và làm khô cảm biến áp suất môi trường thật kỹ càng trước khi sử dụng.

Cài đặt số tầng lầu mục tiêu cần leo

- 1 Vuốt vòng hoặc vuốt dọc lên hoặc xuống trên màn hình trình theo dõi số tầng lầu và chạm vào **Cài đặt**.
- 2 Chạm vào **M.tiêu số tầng**.

3 Chạm vào ô nhập mục tiêu và vuốt vòng hoặc vuốt dọc lên hoặc xuống trên màn hình để đặt mục tiêu.

4 Chạm vào **HOÀN TẤT**.

Cài đặt thông báo

Để nhận thông báo khi đạt được mục tiêu đã đề ra, vuốt vòng hoặc vuốt dọc lên hoặc xuống trên màn hình, chạm vào **Cài đặt**, rồi chạm vào công tắc **Thông báo** để bật.

Tập thể dục

Ghi lại thông tin bài tập của bạn và kiểm tra kết quả như lượng calo đã đốt cháy với tính năng luyện tập.



- Trước khi sử dụng tính năng này, phụ nữ đang mang thai, người lớn tuổi và trẻ nhỏ, người sử dụng bị bệnh như bệnh tim mãn tính hoặc cao huyết áp được khuyến nghị cần xin ý kiến chuyên gia y tế được cấp phép.
- Nếu bạn cảm thấy chóng mặt, đau hoặc khó thở trong khi tập, hãy ngưng sử dụng tính năng này và xin ý kiến chuyên gia y tế được cấp phép.
- Nếu bạn vừa mới mua hay vừa thiết lập lại Galaxy Watch Active2, hãy khởi tạo hồ sơ của bạn.

Chú ý đến các điều kiện sau trước khi tập thể dục trong điều kiện thời tiết lạnh:

- Tránh sử dụng thiết bị ở thời tiết lạnh. Nếu có thể, hãy sử dụng thiết bị ở trong nhà.
- Nếu bạn sử dụng thiết bị ngoài trời trong thời tiết lạnh, hãy dùng tay áo che lên Galaxy Watch Active2 trước khi sử dụng.

Bắt đầu luyện tập

1 Chạm vào  (**Samsung Health**) trên màn hình Ứng dụng.

2 Vuốt vòng hoặc vuốt dọc lên hoặc xuống trên màn hình, mở màn hình trình theo dõi luyện tập, rồi chạm vào **Tập luyện**.



Vuốt vòng theo chiều kim đồng hồ hoặc vuốt màn hình sang trái trên màn hình Đồng hồ và bắt đầu luyện tập trực tiếp từ widget **Nhiều bài tập**. Chạm vào **Thêm** để thêm tới bốn loại hình tập luyện khác nhau.

3 Chạm vào ●●● trên loại hình tập luyện mà bạn muốn trong danh sách loại hình tập luyện. Màn hình để bạn cài đặt chi tiết luyện tập, chẳng hạn như mục tiêu, sẽ xuất hiện.

Khi bạn muốn bắt đầu luyện tập ngay lập tức, chạm vào loại hình tập luyện.

Khi không có loại hình tập luyện mà bạn muốn, chạm vào **Bài tập khác** và chọn loại hình tập luyện bạn muốn.

4 Chạm vào **Mục tiêu**, chọn một kiểu mục tiêu, rồi cài đặt chi tiết mục tiêu.



Nếu bạn chọn **Bài tập cơ bản** làm mục tiêu, bạn có thể tập luyện bao nhiêu tùy thích mà không giới hạn về thời gian hay khoảng cách.

5 Chạm vào **M.hình tập luyện** để tùy chỉnh màn hình luyện tập.



- Xem [Tùy chỉnh màn hình luyện tập](#) để biết thêm thông tin.
- Bạn không thể thay đổi màn hình luyện tập trong khi tập luyện.

6 Cài đặt các tùy chọn khác nhau cho mỗi hình thức luyện tập.

- **Vị trí:** Cài đặt anten GPS của Galaxy Watch Active2 để theo dõi vị trí hiện tại của bạn khi bạn tập luyện ngoài trời.
- **Độ chính xác vị trí cao:** Cài đặt Galaxy Watch Active2 để tính toán vị trí của bạn chính xác hơn bằng cách sử dụng nhiều cách thức khác nhau.
- **Tự tạm dừng:** Cài đặt tính năng luyện tập của Galaxy Watch Active2 để tự động dừng khi bạn dừng tập luyện.
- **Bấm:** Cài đặt để ghi lại số vòng lặp thủ công bằng cách nhấn phím Trở về hoặc ghi lại tự động theo khoảng cách cố định hoặc trong một khoảng thời gian cố định khi luyện tập.
- **Tần suất hướng dẫn:** Cài đặt để nhận hướng dẫn mỗi khi bạn đạt khoảng cách hoặc thời gian bạn đã cài đặt.
- **T.nhấn h.luyện:** Cài đặt để nhận thông điệp huấn luyện về nhịp độ phù hợp khi luyện tập.
- **Màn hình luôn bật:** Cài đặt để màn hình của Galaxy Watch Active2 luôn bật trong khi tập luyện để bạn có thể xem màn hình tập luyện.
- **Chiều dài hồ bơi:** Cài đặt chiều dài bể bơi.

7 Chạm vào  để bắt đầu luyện tập.



- Cài đặt cho phép dùng thông tin vị trí của bạn khi bạn dùng Galaxy Watch Active2 lần đầu tiên sau khi mua hoặc cài đặt lại thiết bị. Việc bật thông tin vị trí sẽ được cài đặt theo mặc định.
- Nhịp tim của bạn sẽ được đo vài giây sau khi bạn bắt đầu luyện tập. Để đo nhịp tim của bạn chính xác hơn với Galaxy Watch Active2, hãy đeo Galaxy Watch Active2 ôm sát phần dưới cánh tay ngay phía trên cổ tay của bạn.
- Không di chuyển cho đến khi nhịp tim được hiển thị trên màn hình để việc đo được chính xác.
- Nhịp tim của bạn có thể tạm thời không hiện ra do những điều kiện khác nhau như môi trường, thể chất của bạn hoặc cách bạn đeo Galaxy Watch Active2.
- Khi bạn chọn **Bơi (hồ bơi)** hoặc **Bơi (ngoài trời)**, chế độ khóa dưới nước sẽ tự động được bật.

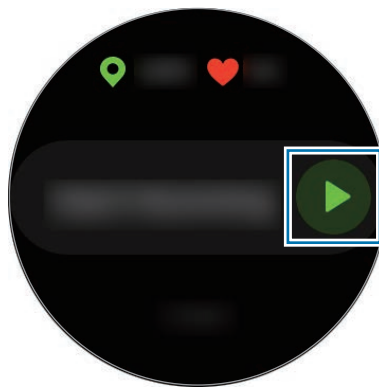

8 Vuốt vòng hoặc vuốt sang trái hoặc sang phải trên màn hình để xem thông tin luyện tập như nhịp tim của bạn, khoảng cách hay thời gian trên màn hình luyện tập.

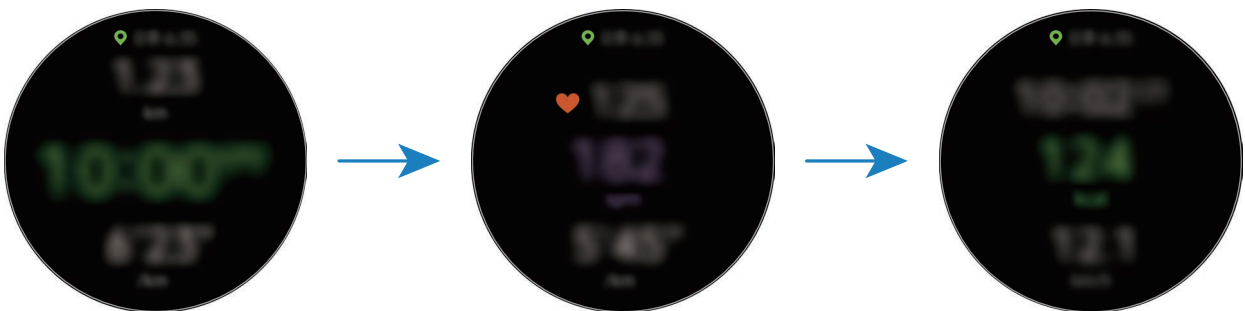

Khi bơi, bạn có thể kiểm tra các thông tin luyện tập bổ sung, chẳng hạn như quãng đường bơi.

Để nghe nhạc, vuốt vòng ngược chiều kim đồng hồ hoặc vuốt sang phải trên màn hình.



- Khi bạn chọn **Bơi (hồ bơi)** hoặc **Bơi (ngoài trời)**, chế độ khóa dưới nước sẽ được bật tự động và màn hình cảm ứng sẽ được tắt. Màn hình sẽ tự động thay đổi và bạn có thể kiểm tra thông tin luyện tập của bạn.
- Khi bạn chọn **Bơi (hồ bơi)** hoặc **Bơi (ngoài trời)**, giá trị được ghi lại có thể sẽ không chính xác trong các trường hợp sau:
 - Nếu bạn ngừng bơi trước khi đến được vạch đích
 - Nếu bạn thay đổi kiểu bơi giữa chừng
 - Nếu bạn ngừng quạt tay trước khi đến được vạch đích
 - Nếu bạn đạp chân bằng ván phao hoặc bơi mà không quạt tay
 - Nếu bạn bơi chỉ với một tay
 - Nếu bạn bơi dưới nước
 - Nếu bạn không tạm dừng hoặc bắt đầu lại bài tập bằng cách nhấn vào phím Trở về nhưng lại kết thúc bài tập bằng cách nhấn vào phím Trở về và chạm vào **Hoàn tất**



9 Nhấn phím Trở về để tạm dừng bài tập.

Để khởi động lại bài tập, chạm vào phím Trở về một lần nữa sau khi tạm dừng bài tập.

Để hoàn tất bài tập, sau khi tạm dừng tập, chạm vào **Hoàn tất** → ✓.

Để dừng bơi, chạm vào và giữ phím Trang chính để tắt chế độ khóa dưới nước trước, lắc Galaxy Watch Active2 sao cho thiết bị không còn dính nước để đảm bảo cảm biến áp suất môi trường hoạt động chính xác, rồi chạm vào **OK** → **Hoàn tất** → ✓.



- Nhạc sẽ tiếp tục phát ngay cả khi bạn đã tập luyện xong. Để dừng phát nhạc, hãy dừng nhạc trước khi hoàn tất luyện tập hoặc khởi chạy  (**Nhạc**) để dừng phát nhạc.
- Nếu Galaxy Watch Active2 của bạn phát ra âm thanh không hay, bạn có thể loại bỏ nước bên trong loa ra bằng một âm thanh lớn. Trên màn hình Ứng dụng, chạm vào  (**Cài đặt**) → **Nâng cao** → **Ch.độ Khóa dưới nước** → **Đẩy nước ra** → **Phát âm thanh**.

10 Vuốt vòng hoặc vuốt dọc lên hoặc xuống trên màn hình sau khi hoàn thành bài tập và xem thông tin luyện tập của bạn.

Thực hiện nhiều bài tập

Bạn có thể ghi lại nhiều bài tập khác nhau và thực hiện liền một mạch cả chu trình hàng ngày bằng cách bắt đầu một bài tập khác ngay sau khi kết thúc bài tập hiện tại.

- 1 Nhấn phím Trở về để tạm dừng bài tập hiện tại.
- 2 Chạm vào **Hoàn tất** → **BÀI TẬP MỚI** >.
- 3 Chọn loại hình tập luyện và bắt đầu bài tập tiếp theo.

Bắt đầu luyện tập lặp lại

Bạn có thể thực hiện các bài tập lặp lại như squat hoặc dead lift. Galaxy Watch Active2 sẽ đếm số lần bạn lặp lại chuyển động bằng tiếng bíp và rung.

- 1 Chạm vào  (**Samsung Health**) trên màn hình Ứng dụng.
- 2 Vuốt vòng hoặc vuốt dọc lên hoặc xuống trên màn hình, mở màn hình trình theo dõi luyện tập, rồi chạm vào **Tập luyện**.
- 3 Chạm vào ●●● trên loại hình tập luyện lặp lại mà bạn muốn trong danh sách loại hình tập luyện.
Màn hình để bạn cài đặt chi tiết luyện tập, chẳng hạn như mục tiêu, sẽ xuất hiện.
Khi bạn muốn bắt đầu luyện tập ngay lập tức, chạm vào loại hình tập luyện.
Khi không có loại bài tập lặp lại mà bạn muốn, chạm vào **Bài tập khác** và chọn loại bài tập bạn muốn.
- 4 Chạm vào **Mục tiêu**, chọn một kiểu mục tiêu, rồi cài đặt chi tiết mục tiêu.

 Nếu bạn chọn **Bài tập cơ bản** làm mục tiêu, bạn có thể tập luyện bao nhiêu tùy thích mà không có giới hạn về thời gian hay lặp lại.

- 5 Chạm vào **M.hình tập luyện** để tùy chỉnh màn hình luyện tập.

6 Cài đặt các tùy chọn khác nhau cho mỗi hình thức luyện tập.

- **Đếm lượt:** Đếm số lần lặp lại bằng tiếng bíp.
- **Đeo ở cổ tay:** Chọn tay mà bạn đeo Galaxy Watch Active2 để cải thiện độ chính xác khi đếm.
- **Màn hình luôn bật:** Cài đặt để màn hình của Galaxy Watch Active2 luôn bật trong khi tập luyện để bạn có thể xem màn hình tập luyện.

7 Chạm vào để bắt đầu luyện tập.

Chạm vào **OK** sau khi bạn vào vị trí khởi động đúng bằng cách làm theo tư thế trên màn hình.



Trong một số bài tập lặp lại, bài tập sẽ bắt đầu sau khi bạn vào vị trí khởi động đúng bằng cách bắt chước tư thế trên màn hình.

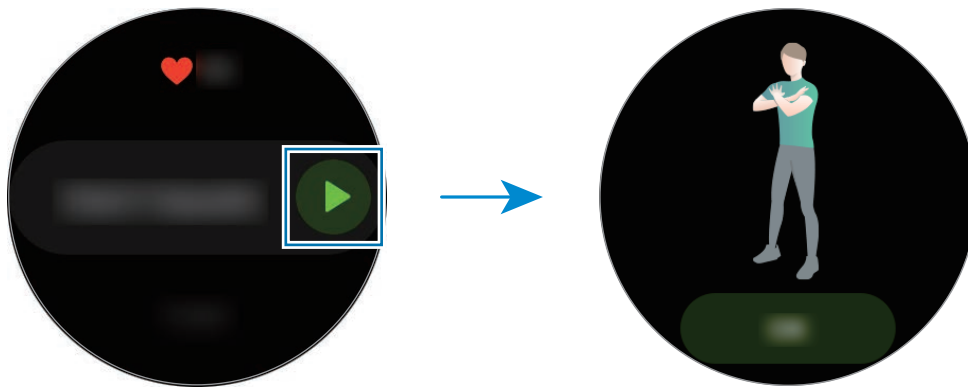

8 Thiết bị sẽ bắt đầu đếm bằng tiếng bíp và rung.

Nghỉ ngơi sau khi hoàn thành một hiệp. Hoặc chạm vào **Bỏ qua** nếu bạn muốn bỏ qua hiệp tiếp theo. Bài tập sẽ bắt đầu sau khi bạn vào vị trí khởi động đúng bằng cách làm theo tư thế trên màn hình.

9 Nhấn phím Trở về để tạm dừng bài tập.

Để hoàn tất bài tập, sau khi tạm dừng tập, chạm vào **Hoàn tất** → .

10 Vuốt vòng hoặc vuốt dọc lên hoặc xuống trên màn hình sau khi hoàn thành bài tập và xem thông tin luyện tập của bạn.

Tùy chỉnh màn hình luyện tập

Tùy chỉnh màn hình luyện tập xuất hiện khi luyện tập với thông tin mà bạn muốn xem trước.



Bạn không thể thay đổi màn hình luyện tập trong khi tập luyện.

- 1 Chạm vào  (**Samsung Health**) trên màn hình Ứng dụng.
- 2 Vuốt vòng hoặc vuốt dọc lên hoặc xuống trên màn hình, mở màn hình trình theo dõi luyện tập, rồi chạm vào **Tập luyện**.
- 3 Chạm vào ●●● trên loại hình tập luyện mà bạn muốn trong danh sách loại hình tập luyện. Màn hình để bạn cài đặt chi tiết luyện tập, chẳng hạn như mục tiêu, sẽ xuất hiện.
- 4 Chạm vào **M.hình tập luyện**, chọn loại màn hình luyện tập, cài đặt có sử dụng hay không, rồi chọn thông tin để hiển thị trên màn hình.

Tự động nhận biết hoạt động thể dục

Nếu bạn có hoạt động trong hơn mười phút khi đang đeo Galaxy Watch Active2, thiết bị sẽ tự động nhận biết rằng bạn đang luyện tập và sẽ ghi lại dữ liệu luyện tập chẳng hạn như loại bài tập, thời lượng tập và lượng calo đốt được.

Khi bạn ngừng thực hiện một số bài tập trong hơn một phút, Galaxy Watch Active2 sẽ tự động nhận biết là bạn đã ngừng tập và tắt chức năng này đi.



- Bạn có thể kiểm tra danh sách bài tập được hỗ trợ bởi tính năng nhận dạng bài tập tự động. Trên màn hình Ứng dụng, chạm vào  (**Samsung Health**) và chạm vào **Cài đặt** → **P.hiện tập luyện** → **H.động cần phát hiện**.
- Tính năng tự động nhận biết hoạt động thể dục sẽ sử dụng cảm biến gia tốc để đo khoảng cách đã đi và lượng calo đã tiêu hao. Các số đo có thể sẽ không chính xác tùy thuộc vào cách đi bộ, chu trình luyện tập hàng ngày và phong cách sống của bạn.

Calo

Bạn có thể kiểm tra lượng calo đã đốt cháy theo ngày hoặc theo tuần.

Chạm vào  (**Samsung Health**) trên màn hình Ứng dụng, vuốt vòng hoặc vuốt dọc lên hoặc xuống trên màn hình, rồi mở màn hình lượng calo.



- Tổng lượng calo bạn đốt cháy bao gồm quá trình trao đổi chất cơ bản của bạn được tính dựa trên hồ sơ mà bạn đã đăng ký. Khi bạn khởi chạy ứng dụng **Samsung Health** lần đầu, lượng năng lượng mà bạn tiêu thụ cho quá trình trao đổi chất cơ bản tính đến thời điểm bạn khởi chạy ứng dụng sẽ được hiển thị dưới dạng calo mà bạn đốt được.
- Lượng calo bạn đốt cháy khi vận động là kết quả của tập luyện hoặc các hoạt động khác mà bạn thực hiện.

Ngủ

Phân tích giấc ngủ của bạn và ghi lại bằng cách đo nhịp tim khi bạn đang ngủ.



- Hình thái giấc ngủ sẽ chia làm bốn giai đoạn (Thức, Ngủ mơ, Ngủ nông, Ngủ sâu) được phân tích dựa vào chuyển động và sự thay đổi nhịp tim của bạn. Một đồ thị sẽ được cung cấp cùng với những phạm vi khuyến nghị cho mỗi giai đoạn ngủ được đo lường.
- Nếu nhịp tim của bạn bất thường, Galaxy Watch Active2 của bạn không thể nhận biết nhịp tim của bạn được chính xác hoặc khi bạn tắt tính năng ghi lại giấc ngủ REM, hình thái giấc ngủ sẽ được phân tích thành ba giai đoạn (Thao thức, Ngủ nông, Bất động).
- Hình thái giấc ngủ được phân tích và ghi lại cùng nhịp tim của bạn. Để đo hình thái giấc ngủ cùng chuyển động cơ thể của bạn, vuốt vòng hoặc vuốt dọc lên hoặc xuống trên màn hình trình theo dõi giấc ngủ, chạm vào **Cài đặt**, rồi chạm vào công tắc **Ghi lại giai đoạn ngủ say (REM)** để tắt.
- Để đo nhịp tim của bạn chính xác hơn bằng Galaxy Watch Active2, hãy đeo Galaxy Watch Active2 sát vào phần bên dưới cánh tay ở ngay phía trên cổ tay. Xem [Đeo Galaxy Watch Active2 đúng cách](#) để biết thêm thông tin.

Đo giấc ngủ của bạn

- 1 Ngủ trong khi đeo Galaxy Watch Active2.
Galaxy Watch Active2 sẽ bắt đầu đo giấc ngủ của bạn.
- 2 Chạm vào  (**Samsung Health**) trên màn hình Ứng dụng sau khi bạn thức dậy.
- 3 Vuốt vòng hoặc vuốt dọc lên hoặc xuống trên màn hình và mở màn hình trình theo dõi giấc ngủ.
- 4 Xem tất cả thông tin liên quan đến giấc ngủ đã được đo của bạn.



Nhịp tim

Đo và ghi lại nhịp tim của bạn.



- Trình theo dõi nhịp tim của Galaxy Watch Active2 được thiết kế để phục vụ cho các mục đích sức khỏe và cung cấp thông tin, không nhằm sử dụng cho việc chẩn đoán bệnh hoặc các tình trạng sức khỏe khác hoặc sử dụng trong chữa bệnh, giảm nhẹ cơn bệnh, điều trị hoặc phòng ngừa bệnh tật.
- Để đo nhịp tim của bạn chính xác hơn bằng Galaxy Watch Active2, hãy đeo Galaxy Watch Active2 sát vào phần bên dưới cánh tay ở ngay phía trên cổ tay. Xem [Đeo Galaxy Watch Active2 đúng cách](#) để biết thêm thông tin.

Lưu ý các điều kiện sau trước khi đo nhịp tim của bạn:

- Nghỉ ngơi trong 5 phút trước khi tiến hành đo.
- Nếu kết quả nhận được quá khác so với nhịp tim mong đợi, hãy nghỉ ngơi trong khoảng 30 phút và sau đó đo lại.
- Vào mùa đông hoặc trong điều kiện thời tiết lạnh, hãy giữ ấm cơ thể khi đo nhịp tim.
- Việc hút thuốc hay uống rượu trước khi đo nhịp tim có thể khiến cho nhịp tim của bạn khác so với nhịp tim bình thường của chính bạn.
- Không nói chuyện, ngáp hoặc hít thở sâu trong khi đang đo nhịp tim. Làm như vậy có thể khiến cho nhịp tim của bạn được đo không chính xác.
- Các số đo nhịp tim có thể khác đi tùy thuộc vào phương pháp đo và môi trường đo.
- Nếu cảm biến nhịp tim không hoạt động, kiểm tra vị trí của Galaxy Watch Active2 trên cổ tay bạn và đảm bảo cảm biến không bị cản trở. Nếu cảm biến nhịp tim tiếp tục gặp vấn đề này, hãy đến Trung tâm bảo hành của Samsung.

Đo nhịp tim của bạn

1 Chạm vào  (**Samsung Health**) trên màn hình Ứng dụng.

2 Vuốt vòng hoặc vuốt dọc lên hoặc xuống trên màn hình và mở màn hình trình theo dõi nhịp tim.

Nhịp tim của bạn sẽ được đo mỗi 10 phút khi nghỉ ngơi. Kiểm tra nhịp tim đã đo của bạn trên màn hình.

Để đo thủ công nhịp tim của bạn, chạm vào **Đo** để bắt đầu đo nhịp tim của bạn.



Vuốt vòng theo chiều kim đồng hồ hoặc vuốt màn hình sang trái trên màn hình Đồng hồ và kiểm tra nhịp tim đã đo trực tiếp trên widget **Nhịp tim**.

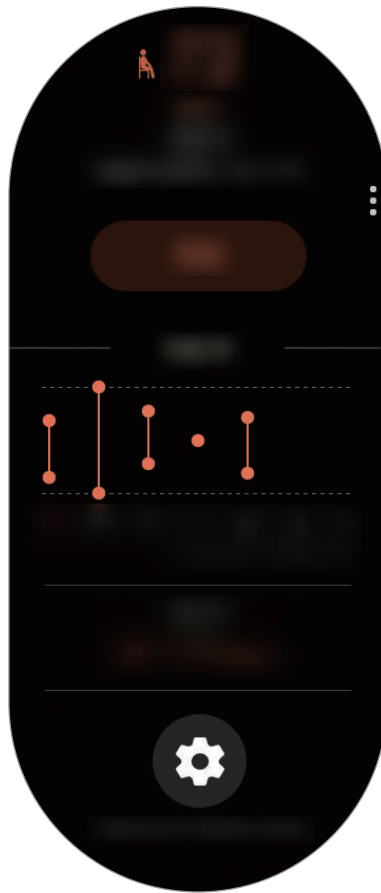

Để xem dữ liệu tuần dưới dạng đồ thị, vuốt vòng hoặc vuốt dọc lên hoặc xuống trên màn hình.

Đo liên tục nhịp tim của bạn

Bạn có thể cài Galaxy Watch Active2 tự động đo liên tục nhịp tim của bạn.

Trên màn hình trình theo dõi nhịp tim, chạm vào **Đo độ stress và nhịp tim** và chọn **Đo liên tục**.

Nhịp tim của bạn sẽ được đo liên tục và bạn có thể kiểm tra nhịp tim của mình, các thay đổi về nhịp tim theo ngày dưới dạng biểu đồ, nhịp tim cao nhất và thông tin thời gian cho mỗi phân khúc hoạt động được phân chia theo cường độ.

Stress

Tính toán và ghi lại mức độ stress của bạn bằng những thay đổi trong nhịp tim của bạn và giảm mức độ stress bằng những hướng dẫn hít thở mà Galaxy Watch Active2 cung cấp.



- Bạn có thể nhận được kết quả mức độ stress chính xác hơn khi dữ liệu về mức độ stress của bạn được tổng hợp từ việc đo mức độ stress tự động.
- Mức độ stress đã đo của bạn không nhất thiết phải liên quan tới trạng thái cảm xúc của bạn.
- Mức độ stress của bạn có thể không được đo khi bạn đang ngủ, tập luyện, di chuyển liên tục hoặc ngay sau khi bạn hoàn thành một bài tập.
- Để đo nhịp tim của bạn chính xác hơn bằng Galaxy Watch Active2, hãy đeo Galaxy Watch Active2 sát vào phần bên dưới cánh tay ở ngay phía trên cổ tay. Xem [Đeo Galaxy Watch Active2 đúng cách](#) để biết thêm thông tin.
- Tính năng này có thể không khả dụng tùy theo khu vực.

Đo mức độ stress của bạn

- 1 Chạm vào  (**Samsung Health**) trên màn hình Ứng dụng.
- 2 Vuốt vòng hoặc vuốt dọc lên hoặc xuống trên màn hình và mở màn hình trình theo dõi stress.
Mức độ stress của bạn sẽ được đo. Kiểm tra mức độ stress hiện tại của bạn trên màn hình.
Để chủ động đo mức độ stress của bạn, chạm vào **Đo** để bắt đầu đo mức độ stress của bạn.

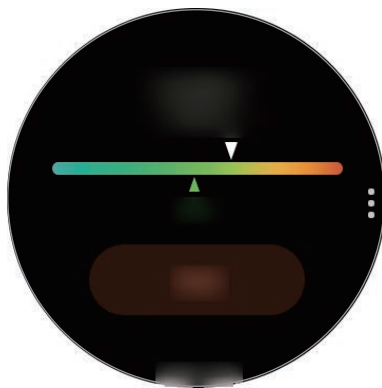

Để xem dữ liệu tuần dưới dạng đồ thị, vuốt vòng hoặc vuốt dọc lên hoặc xuống trên màn hình.

Làm giảm stress

Bạn có thể giảm stress bằng cách hít thở chậm và sâu theo hướng dẫn của Galaxy Watch Active2.

- 1 Chạm vào **THỞ** > trên màn hình trình theo dõi mức độ stress.
- 2 Chạm vào **B.đầu** và bắt đầu hít thở.
Để dừng hít thở, chạm vào màn hình và sau đó chạm vào **Dừng**.

Thức ăn

Ghi lại lượng calo bạn ăn trong một ngày và so sánh với mục tiêu hoặc mức calo khuyến nghị hàng ngày để giúp bạn quản lý cân nặng.



Nếu bạn vừa mới mua hay vừa thiết lập lại Galaxy Watch Active2, hãy khởi tạo hồ sơ của bạn. Galaxy Watch Active2 sẽ cho bạn biết lượng calo khuyến nghị hàng ngày dựa vào độ tuổi, giới tính và tình trạng thể chất mà bạn nhập vào hồ sơ của mình.

Ghi lại lượng calo

- 1 Chạm vào  (**Samsung Health**) trên màn hình Ứng dụng.
- 2 Vuốt vòng hoặc vuốt dọc lên hoặc xuống trên màn hình, mở màn hình trình theo dõi thức ăn, rồi chạm vào **Thêm**.
- 3 Chạm vào ô nhập liệu, vuốt vòng hoặc vuốt dọc lên hoặc xuống trên màn hình để đặt lượng calo bạn đã hấp thụ, rồi chạm vào **Xong**.



Để thay đổi kiểu bữa ăn, chạm vào kiểu bữa ăn ở phía trên cùng của màn hình và chọn một tùy chọn.

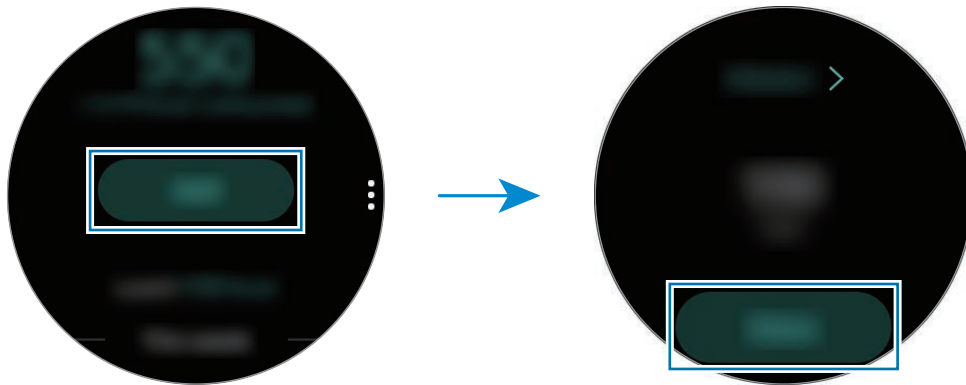

Để xem dữ liệu tuần dưới dạng đồ thị, vuốt vòng hoặc vuốt dọc lên hoặc xuống trên màn hình.

Xóa nhật ký

- 1 Chạm vào  trên màn hình trình theo dõi thức ăn, vuốt vòng hoặc vuốt dọc lên hoặc xuống trên màn hình, rồi chạm vào **Xóa nhật ký hôm nay**.
- 2 Chọn dữ liệu để xóa và chạm vào **XÓA**.

Cài đặt lượng calo mục tiêu

- 1 Vuốt vòng hoặc vuốt dọc lên hoặc xuống trên màn hình trình theo dõi thức ăn và chạm vào **Đặt mục tiêu**.
- 2 Chạm vào ô nhập liệu, vuốt vòng hoặc vuốt dọc lên hoặc xuống trên màn hình để đặt lượng calo mục tiêu hàng ngày, rồi chạm vào **HOÀN TẤT**.

Quản lý cân nặng

Kiểm tra lượng calo bạn hấp thụ và lượng calo bạn đốt cháy thông qua tập luyện hoặc các hoạt động khác mà bạn thực hiện trong suốt cả ngày và giúp bạn đạt được cân nặng mục tiêu mà bạn đã đặt ra. Bạn cũng có thể thay đổi cân nặng mà bạn đã nhập vào trong ứng dụng Samsung Health trên thiết bị di động đã kết nối.



- Đặt cân nặng mục tiêu trong ứng dụng Samsung Health trên thiết bị di động của bạn để kiểm tra thông tin trên Galaxy Watch Active2 của bạn.
- Tính năng này sẽ không khả dụng khi bạn sử dụng Galaxy Watch Active2 mà không kết nối với thiết bị di động nào.

- 1 Chạm vào  (**Samsung Health**) trên màn hình Ứng dụng.
- 2 Vuốt vòng hoặc vuốt dọc lên hoặc xuống trên màn hình và mở màn hình trình theo dõi quản lý cân nặng.
- 3 Xem thông tin trên màn hình và điều chỉnh chương trình tập luyện của bạn và lượng thức ăn hấp thụ tương ứng.





Để xem dữ liệu tuần dưới dạng đồ thị, vuốt vòng hoặc vuốt dọc lên hoặc xuống trên màn hình.

Nước

Ghi lại và theo dõi số ly nước bạn uống.

Ghi lại lượng tiêu thụ nước

- 1 Chạm vào  (**Samsung Health**) trên màn hình Ứng dụng.
- 2 Vuốt vòng hoặc vuốt dọc lên hoặc xuống trên màn hình và mở màn hình trình theo dõi lượng nước.
- 3 Chạm vào  khi bạn uống một ly nước.
Nếu vô tình thêm vào một giá trị sai, bạn có thể chỉnh lại bằng cách chạm vào .

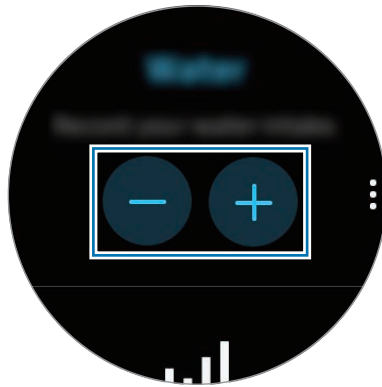

Để xem dữ liệu tuần dưới dạng đồ thị, vuốt vòng hoặc vuốt dọc lên hoặc xuống trên màn hình.



Cài đặt lượng tiêu thụ mục tiêu của bạn

- 1 Vuốt vòng hoặc vuốt dọc lên hoặc xuống trên màn hình trình theo dõi lượng nước và chạm vào **Đặt mục tiêu**.
- 2 Chạm vào công tắc để bật.
- 3 Chạm vào **M.tiêu hàng ngày**.
- 4 Chạm vào ô nhập liệu, vuốt vòng hoặc vuốt dọc lên hoặc xuống trên màn hình để đặt mục tiêu hàng ngày, rồi chạm vào **HOÀN TẤT**.

Caffeine

Ghi lại và theo dõi số tách cà phê bạn uống.

Ghi lại lượng tiêu thụ cà phê của bạn

- 1 Chạm vào  (**Samsung Health**) trên màn hình Ứng dụng.
- 2 Vuốt vòng hoặc vuốt dọc lên hoặc xuống trên màn hình và mở màn hình trình theo dõi lượng caffeine.
- 3 Chạm vào  khi bạn uống một tách cà phê.
Nếu vô tình thêm vào một giá trị sai, bạn có thể chỉnh lại bằng cách chạm vào .

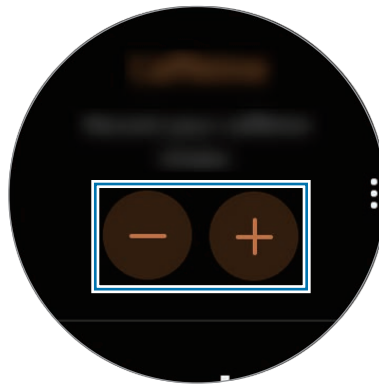

Để xem dữ liệu tuần dưới dạng đồ thị, vuốt vòng hoặc vuốt dọc lên hoặc xuống trên màn hình.

Cài đặt giới hạn tiêu thụ cà phê của bạn

- 1 Vuốt vòng hoặc vuốt dọc lên hoặc xuống trên màn hình trình theo dõi lượng caffeine và chạm vào **Đặt mục tiêu**.
- 2 Chạm vào công tắc để bật.
- 3 Chạm vào **M.tiêu hàng ngày**.
- 4 Chạm vào ô nhập liệu, vuốt vòng hoặc vuốt dọc lên hoặc xuống trên màn hình để đặt mục tiêu hàng ngày, rồi chạm vào **HOÀN TẤT**.

Together

So sánh ghi chép về số bước chân của bạn với những người dùng Samsung Health khác. Bạn có thể đặt mục tiêu, đo sức cùng bạn bè và theo dõi trạng thái thử thách trên Galaxy Watch Active2 của bạn.



- Bật tính năng cùng đi trong ứng dụng Samsung Health trên thiết bị di động của bạn để kiểm tra thông tin trên Galaxy Watch Active2 của bạn.
- Tính năng này sẽ không khả dụng khi bạn sử dụng Galaxy Watch Active2 mà không kết nối với thiết bị di động nào.

1 Chạm vào  (**Samsung Health**) trên màn hình Ứng dụng.

2 Vuốt vòng hoặc vuốt dọc lên hoặc xuống trên màn hình và mở màn hình cùng đi.

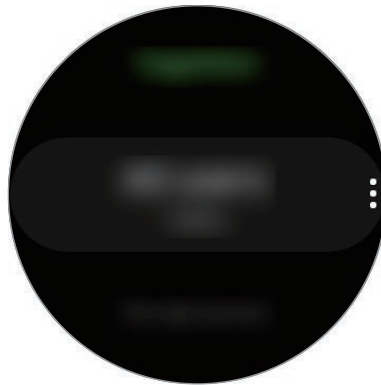

Chạm vào màn hình để xem thông tin chi tiết như tình trạng thử thách của bạn hoặc bạn bè hoặc xếp hạng theo số bước hàng tuần của bạn hoặc bạn bè.

Cài đặt

Bạn có thể thiết lập đa dạng tùy chọn cài đặt liên quan đến luyện tập.

Chạm vào  (**Samsung Health**) trên màn hình Ứng dụng, vuốt vòng hoặc vuốt dọc lên hoặc xuống trên màn hình, rồi chạm vào **Cài đặt**.

- **Hồ sơ:** Nhập thông tin hồ sơ của bạn như giới tính, chiều cao và cân nặng.
- **Đơn vị:** Cài đặt đơn vị sử dụng trong ứng dụng **Samsung Health** của Galaxy Watch Active2 của bạn.
- **P.hiện tập luyện:** Cài đặt để Galaxy Watch Active2 tự động phát hiện việc luyện tập của bạn.
- **Th.báo th.gian không hoạt động:** Cảnh báo khoảng thời gian không hoạt động của bạn khi bạn đeo Galaxy Watch Active2 mà không di chuyển suốt một khoảng thời gian.
- **Đo độ stress và nhịp tim:** Thay đổi các tùy chọn đo nhịp tim và mức độ stress.
- **Quyền t.cập d.liệu:** Cài đặt quyền truy cập dữ liệu của các ứng dụng đã lưu trên ứng dụng **Samsung Health** của Galaxy Watch Active2.
- **Trợ giúp:** Xem thông tin về ứng dụng **Samsung Health**.

Thông tin bổ sung

- Mục đích của việc chọn những dữ liệu này giới hạn ở việc cung cấp dịch vụ mà bạn đã yêu cầu, bao gồm cung cấp thông tin bổ sung để nâng cao sức khỏe của bạn, sao lưu/đồng bộ dữ liệu, phân tích và thống kê dữ liệu hoặc để phát triển và cung cấp dịch vụ tốt hơn. (Nhưng nếu bạn đăng nhập vào Samsung account của bạn từ Samsung Health, dữ liệu của bạn có thể được lưu trên máy chủ nhằm mục đích sao lưu dữ liệu.) Thông tin cá nhân có thể được lưu giữ cho đến khi hoàn thành xong các mục đích kể trên. Để xóa bất kỳ dữ liệu nào mà bạn đã chia sẻ với các mạng xã hội hoặc đã chuyển đến các thiết bị lưu trữ, bạn phải xóa chúng riêng biệt.
- Bạn phải chịu trách nhiệm hoàn toàn về việc sử dụng không phù hợp các dữ liệu được chia sẻ trên các mạng xã hội hoặc truyền cho người khác. Hãy thận trọng khi chia sẻ dữ liệu cá nhân của bạn với người khác.
- Nếu Galaxy Watch Active2 được kết nối với một thiết bị di động, xác thực giao thức truyền thông tin để xác nhận hoạt động chuẩn xác. Nếu bạn có sử dụng kết nối không dây như Bluetooth, Galaxy Watch Active2 có thể bị ảnh hưởng do nhiễu điện từ bởi các thiết bị khác. Tránh sử dụng Galaxy Watch Active2 ở gần các thiết bị khác có truyền sóng vô tuyến.

- Nội dung được sử dụng trong ứng dụng Samsung Health có thể khác nhau tùy thuộc vào phiên bản phần mềm của ứng dụng. Các dịch vụ được cung cấp với ứng dụng có thể bị thay đổi hoặc ngừng hỗ trợ mà không có thông báo trước.
- Các chức năng và dịch vụ Samsung Health khả dụng có thể thay đổi tùy theo luật pháp và quy định của địa phương ở vùng của bạn.
- Một số chức năng của Samsung Health có thể không được cung cấp tùy thuộc vào khu vực của bạn.
- Các chức năng của Samsung Health được thiết kế để phục vụ các mục đích sức khỏe và cung cấp thông tin, không nhằm cho việc chẩn đoán bệnh hoặc các tình trạng sức khỏe khác hoặc sử dụng trong chữa bệnh, giảm nhẹ cơn bệnh, điều trị hoặc phòng ngừa bệnh tật.



- Khoảng cách được đo có thể khác với khoảng cách thực tế do sai chân không đều, đi bộ tại chỗ và bước quanh.
- Chỉ lưu các dữ liệu trong 28 ngày gần nhất. Bạn có thể xem các dữ liệu trước đây trên thiết bị di động có cài đặt ứng dụng Samsung Health.

GPS

Galaxy Watch Active2 có một anten GPS để bạn có thể kiểm tra thông tin vị trí thực của bạn mà không kết nối với thiết bị di động nào. Khi bạn đang dùng Galaxy Watch Active2 mà không kết nối với thiết bị di động nào, anten GPS trong Galaxy Watch Active2 của bạn sẽ được sử dụng.

Trên màn hình Ứng dụng, chạm vào  (**Cài đặt**) → **Kết nối** → **Vị trí** sau đó chạm vào công tắc để bật.

Để chọn một phương pháp dùng để định vị, vuốt vòng hoặc vuốt dọc lên hoặc xuống trên màn hình và chọn một tùy chọn.



- Khi Galaxy Watch Active2 và thiết bị di động được kết nối, tính năng này sẽ sử dụng GPS trên thiết bị di động của bạn. Bật tính năng định vị vị trí của thiết bị để sử dụng cảm biến GPS.
- Anten GPS trong Galaxy Watch Active2 của bạn sẽ được sử dụng khi dùng tính năng Samsung Health, ngay cả khi Galaxy Watch Active2 được kết nối với thiết bị di động của bạn.
- Tín hiệu GPS có thể giảm ở những nơi tín hiệu bị chặn, chẳng hạn như giữa các tòa nhà hoặc ở các khu vực có địa hình thấp hoặc ở điều kiện thời tiết không tốt.

Nhạc

Giới thiệu

Nghe nhạc đã lưu trong Galaxy Watch Active2 và trên thiết bị di động.

Phát nhạc

Chạm vào  (**Nhạc**) trên màn hình Ứng dụng.

Khi nghe nhạc đã lưu trong Galaxy Watch Active2, vuốt dọc lên từ cạnh dưới của màn hình để mở màn hình thư viện. Trên màn hình thư viện, bạn có thể xem bài hát và danh sách đang phát và sắp xếp nhạc theo bài, album và nhạc sỹ.

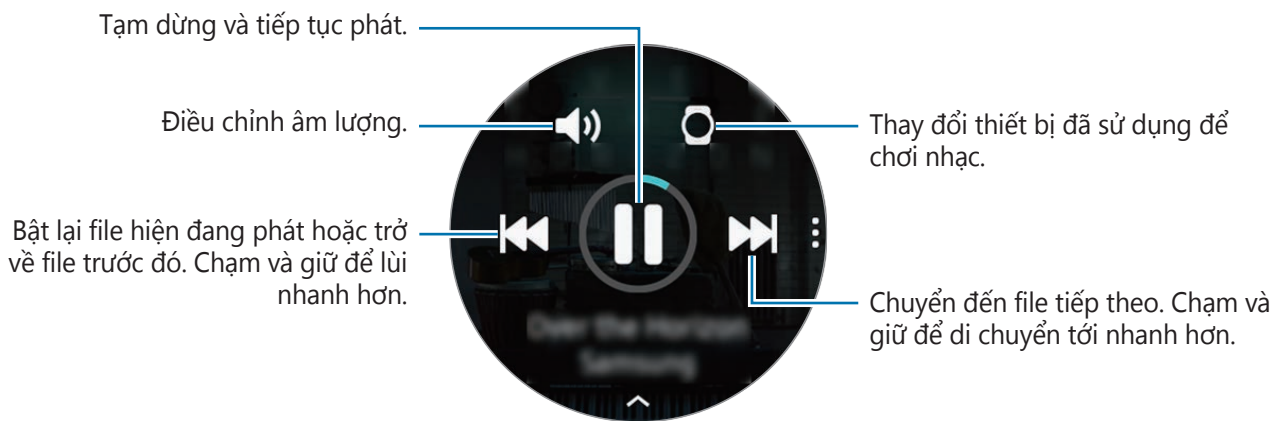

Nhập nhạc





Nhập nhạc đã lưu trong thiết bị di động của bạn vào Galaxy Watch Active2.

- 1 Khởi chạy ứng dụng **Galaxy Wearable** trên thiết bị di động của bạn.
- 2 Chạm vào **Trang chủ** → **Thêm nội dung vào đồng hồ**.
- 3 Chạm vào **Thêm bài hát**.
- 4 Chọn một hạng mục ở dưới cùng của màn hình, chọn file, rồi chạm vào **H.tất**.

Để đồng bộ nhạc trong thiết bị di động của bạn với Galaxy Watch Active2, chạm vào công tắc **Tự động đồng bộ** trong mục **Nhạc**. Nhạc trong thiết bị di động của bạn sẽ được tự động đồng bộ với Galaxy Watch Active2 của bạn khi thiết bị còn hơn 15% pin.

Phát nhạc bằng Galaxy Watch Active2 của bạn

Phát nhạc đã lưu trên Galaxy Watch Active2 bằng loa trong. Bạn cũng có thể phát nhạc thông qua bộ tai nghe Bluetooth đã kết nối.

- 1 Chạm vào  (**Nhạc**).
- 2 Chạm vào  để phát nhạc đã lưu trong Galaxy Watch Active2 của bạn.
Biểu tượng  xuất hiện.
- 3 Chạm vào .





Phát nhạc trên thiết bị di động của bạn

Phát nhạc đã lưu trên thiết bị di động của bạn và điều khiển với Galaxy Watch Active2 của bạn.

Thiết bị di động

- 1 Khởi chạy ứng dụng chơi nhạc.

Galaxy Watch Active2

- 2 Chạm vào  (**Nhạc**).
- 3 Chạm vào  để phát nhạc đã lưu trong thiết bị di động của bạn.
Biểu tượng  xuất hiện.
- 4 Chạm vào .

Để thay đổi ứng dụng phát nhạc sử dụng trên Galaxy Watch Active2 của bạn, chạm vào  → **Máy nghe nhạc** và chọn một ứng dụng phát nhạc được cài đặt trên thiết bị di động của bạn.

Phát nhạc mà không cần kết nối với thiết bị di động

Nghe nhạc hoặc radio bằng chính Galaxy Watch Active2. Bạn có thể tải ứng dụng nghe nhạc hoặc radio trực tuyến trên Galaxy Watch Active2.

Trên màn hình Ứng dụng, chạm vào  (**Galaxy Store**). Truy cập và tải về ứng dụng nghe nhạc hoặc radio trực tuyến trên **Galaxy Store** và khởi chạy ứng dụng.

Reminder

Thêm nhắc nhở cho các sự kiện như đi mua vé, đi tiệm giặt ủi hoặc đi uống thuốc mà không cần dùng đến ứng dụng lịch. Bạn có thể cài đặt thông báo để nhận được các nhắc nhở vào những thời điểm cố định.

Tạo một nhắc nhở

- 1 Trên màn hình Ứng dụng, chạm vào  (**Reminder**) → **Thêm**.
Nếu bạn có nhắc nhở đã lưu, chạm vào **Tạo** ở trên cùng danh sách nhắc nhở.
- 2 Nếu Galaxy Watch Active2 của bạn có hỗ trợ nhập liệu bằng giọng nói, đọc lịch trình để tạo nhắc nhở. Khi đã hoàn tất, chạm vào **Xong**.
Hoặc chạm vào **Viết ghi nhớ**, nhập văn bản, rồi chạm vào **Xong**.
- 3 Chạm vào **Đặt thời gian** để đặt thông báo.
- 4 Chạm vào ô nhập liệu, vuốt vòng hoặc vuốt dọc lên hoặc xuống trên màn hình để đặt thời gian, rồi chạm vào **Tiếp**.
- 5 Cài đặt các tùy chọn thông báo khác như chọn ngày lặp lại thông báo và chạm vào **Xong**.
- 6 Chạm vào **Lưu**.
Nhắc nhở đã lưu được thêm vào danh sách nhắc nhở.

Xem chuông báo nhắc nhở

Khi chuông báo xuất hiện, hãy kiểm tra chi tiết của nhắc nhở. Ngoài ra, vuốt vòng ngược chiều kim đồng hồ hoặc vuốt màn hình sang phải trên màn hình Đồng hồ để mở bảng thông báo và xem một nhắc nhở.



- Tất cả nhắc nhở trên Galaxy Watch Active2 của bạn sẽ được tự động đồng bộ với thiết bị di động đã kết nối để bạn có thể nhận chuông báo và kiểm tra từ thiết bị di động.
- Chọn một nhắc nhở và chạm vào **Sửa thời gian** để đặt lại nhắc nhở.

Hoàn thành hoặc xóa nhắc nhở

Khi bạn đã hoàn thành nhiệm vụ của bạn, bạn có thể đặt nhắc nhở thành hoàn thành hoặc xóa nó.

Để hoàn thành nhắc nhở, chạm vào **Hoàn tất** sau khi xem chi tiết nhắc nhở. Ngoài ra, chọn một nhắc nhở đã hoàn thành từ danh sách nhắc nhở để hoàn thành nó.

Để xóa nhắc nhở, chạm vào , vuốt vòng hoặc vuốt dọc lên hoặc xuống trên màn hình, rồi chạm vào **Xóa**.

Lịch

Bạn có thể kiểm tra lịch trình sự kiện mà bạn đã lưu trên thiết bị di động hoặc Galaxy Watch Active2 trên Galaxy Watch Active2 của bạn.



Tất cả các sự kiện được lên lịch trên Galaxy Watch Active2 của bạn sẽ được tự động đồng bộ với thiết bị di động đã kết nối để kiểm tra và nhận chuông báo từ thiết bị di động.

- 1 Chạm vào  (**Lịch**) trên màn hình Ứng dụng. Ngoài ra, vuốt vòng theo chiều kim đồng hồ hoặc vuốt màn hình sang trái trên màn hình Đồng hồ và chọn widget **Lịch** để khởi chạy.
- 2 Chạm vào bất kỳ đâu trên lịch hàng tháng.
Danh sách sự kiện của ngày hiện tại sẽ được hiển thị.
- 3 Chạm vào **Thêm** để thêm lịch trình.
Nếu bạn có một lịch trình đã lưu, chạm vào **Tạo** ở trên cùng danh sách.
- 4 Chọn một chế độ nhập liệu mà bạn muốn, nhập chi tiết sự kiện, rồi chạm vào **Lưu**.

Bixby

Giới thiệu

Bixby là một dịch vụ thoại giúp bạn dùng Galaxy Watch Active2 được thuận tiện hơn. Bạn có thể nói với Bixby để khởi chạy một tính năng hoặc cung cấp thông tin cho bạn.



- Bixby có thể không khả dụng tùy theo khu vực.
- Bixby có thể không khả dụng khi bạn sử dụng Galaxy Watch Active2 mà không kết nối với thiết bị di động nào.
- Đảm bảo micro của Galaxy Watch Active2 không bị chặn khi bạn nói vào micro.
- Để sử dụng Bixby, thiết bị của bạn phải được kết nối với một mạng Wi-Fi.

Khởi chạy Bixby

Chạm vào  (**Bixby**) trên màn hình Ứng dụng.

Thời tiết

Xem thông tin thời tiết trên Galaxy Watch Active2 ở các vị trí đã cài đặt trên Galaxy Watch Active2 hoặc trên thiết bị di động được kết nối.

Chạm vào  (**Thời tiết**) trên màn hình Ứng dụng. Ngoài ra, vuốt vòng theo chiều kim đồng hồ hoặc vuốt màn hình sang trái trên màn hình Đồng hồ và chọn widget **Thời tiết** để khởi chạy.

Để xem thông tin thời tiết của ngày hôm đó, chạm vào màn hình và vuốt vòng hoặc vuốt dọc lên hoặc xuống trên màn hình.

Để thêm thông tin thời tiết của một thành phố khác, vuốt vòng theo chiều kim đồng hồ hoặc vuốt màn hình sang trái, chạm vào **Thêm**, rồi thêm thành phố từ thiết bị di động đã kết nối.



Bạn không thể thêm thành phố khi bạn sử dụng Galaxy Watch Active2 mà không kết nối với thiết bị di động nào.

Chuông báo

Đặt và quản lý chuông báo.

Cài đặt chuông báo

- 1 Chạm vào  (**Chuông báo**) trên màn hình Ứng dụng.
- 2 Chạm vào **Thêm**.
Nếu bạn có chuông báo đã lưu, chạm vào **Thêm** ở trên cùng danh sách chuông báo.
- 3 Chạm vào ô nhập liệu, vuốt vòng hoặc vuốt dọc lên hoặc xuống trên màn hình để đặt thời gian chuông báo và chạm vào **Tiếp theo**.
- 4 Chọn những ngày mà chuông báo lặp lại rồi chạm vào **Lưu**.
Chuông báo đã lưu được thêm vào danh sách chuông báo.

Để bật hoặc tắt các chuông báo, chạm vào công tắc ở kế bên các chuông báo trong danh sách chuông báo.

Dừng chuông báo

Kéo  ra khỏi vòng tròn lớn để ngừng một chuông báo.

Nếu bạn muốn dùng chức năng báo lại, hãy kéo  ra ngoài vòng tròn lớn.

Xóa chuông báo

Trong danh sách chuông báo, chạm và giữ vào chuông báo, rồi chạm vào **Xóa**.

Đ. hồ thế giới



Tạo đồng hồ quốc tế

- 1 Chạm vào  (**Đ. hồ thế giới**) trên màn hình Ứng dụng.
- 2 Chạm vào **Thêm**.
Nếu bạn có một đồng hồ quốc tế đã được lưu, hãy chạm vào **Thêm** trên danh sách đồng hồ.
- 3 Vuốt vòng hoặc vuốt sang trái hoặc phải trên màn hình và chọn một múi giờ trên bản đồ.
Bạn cũng có thể chạm vào **T.cả thành phố** và chạm vào **Tìm kiếm** để tìm kiếm thành phố hoặc chọn thành phố từ danh sách.
- 4 Chạm vào tên thành phố thể hiện múi giờ được chọn.

Xóa đồng hồ quốc tế

Trên danh sách đồng hồ thế giới, chạm và giữ một đồng hồ thế giới, rồi chạm vào **Xóa**.

Đếm giờ

- 1 Chạm vào  (**Đếm giờ**) trên màn hình Ứng dụng.
- 2 Chạm vào **Tchỉnh**.
- 3 Chạm vào ô nhập liệu để cài đặt thời lượng và chạm vào **B.đầu**.
Hoặc chọn một bộ đếm giờ thường được sử dụng.
- 4 Kéo  ra ngoài vòng tròn lớn khi bộ đếm giờ đổ chuông.

Bấm giờ

- 1 Chạm vào  (**Bấm giờ**) trên màn hình Ứng dụng.
- 2 Chạm vào **B.đầu** để đếm thời gian một sự kiện.
Để ghi lại số vòng lặp trong lúc bấm giờ một hoạt động, chạm vào **Bấm**.
- 3 Chạm vào **Dừng** để dừng chạy thời gian.
 - Để đếm giờ lại từ đầu, chạm vào **Tiếp tục**.
 - Để xóa số vòng lặp, chạm vào **Đặt lại**.

Bộ sưu tập



Nhập và xuất hình ảnh

Nhập hình ảnh từ thiết bị di động của bạn

- 1 Khởi chạy ứng dụng **Galaxy Wearable** trên thiết bị di động của bạn.
- 2 Chạm vào **Trang chủ** → **Thêm nội dung vào đồng hồ**.
- 3 Chạm vào **Gửi ảnh**.
- 4 Chọn một hạng mục ở dưới cùng của màn hình, chọn file, rồi chạm vào **Xong**.

Để đồng bộ ảnh trong thiết bị di động với Galaxy Watch Active2 của bạn, chạm vào công tắc **Tự động đồng bộ** trong **Ảnh**, chạm vào **Album cần đồng bộ**, chọn album để nhập vào Galaxy Watch Active2, sau đó chạm vào **H.tất**. Album được chọn sẽ được tự động đồng bộ với Galaxy Watch Active2 của bạn khi thiết bị còn hơn 15% pin.

Xuất hình ảnh sang thiết bị di động của bạn

- 1 Chạm vào  (**Bộ sưu tập**) trên màn hình Ứng dụng.
- 2 Chạm vào một ảnh rồi chạm và giữ ảnh một lần nữa để xuất ra.
- 3 Vuốt vòng hoặc vuốt sang trái hoặc phải trên màn hình và chọn ảnh bất kỳ để xuất thêm. Để chọn tất cả hình ảnh, chạm vào  → **Chọn tất cả**.
- 4 Chạm vào  → **Gửi đến điện thoại**.

Bạn có thể xem ảnh đã xuất trong các ứng dụng như Bộ sưu tập trên thiết bị di động của mình.

Xem hình ảnh

Xem và quản lý hình ảnh đã lưu trong Galaxy Watch Active2 của bạn.



- 1 Chạm vào  (**Bộ sưu tập**) trên màn hình Ứng dụng.
- 2 Vuốt vòng hoặc vuốt sang trái hoặc phải trên màn hình để cuộn qua danh sách ảnh và chọn ảnh.

Phóng to hoặc thu nhỏ

Bạn có thể phóng to hoặc thu nhỏ ảnh. Khi xem một ảnh, chạm nhanh hai lần vào ảnh, tách hai ngón tay ra hoặc chạm vào một ảnh để phóng to hoặc thu nhỏ.

Khi một hình ảnh được phóng to, bạn có thể xem các hình ảnh còn lại bằng cách cuộn quanh màn hình.

Xóa ảnh

- 1 Chạm vào  (**Bộ sưu tập**) trên màn hình Ứng dụng.
- 2 Chạm vào một ảnh rồi chạm và giữ ảnh một lần nữa để xóa.
- 3 Vuốt vòng hoặc vuốt sang trái hoặc phải trên màn hình và chọn ảnh bất kỳ để xóa thêm. Để chọn tất cả hình ảnh, chạm vào  → **Chọn tất cả**.
- 4 Chạm vào **Xóa** → .

Tìm đt của bạn

Nếu bạn để thất lạc thiết bị di động, Galaxy Watch Active2 có thể giúp bạn tìm nó.



Tính năng này sẽ không khả dụng khi bạn sử dụng Galaxy Watch Active2 mà không kết nối với thiết bị di động nào.

1 Chạm vào  (**Tìm đt của bạn**) trên màn hình Ứng dụng.

2 Chạm vào .

Thiết bị di động sẽ phát ra âm thanh, rung và bật sáng màn hình. Chạm vào **Bỏ qua** và kéo sang trái hoặc phải trên thiết bị di động hoặc chạm vào  trên Galaxy Watch Active2.

Xem vị trí từ thiết bị di động của bạn

Chạm vào  → **Định vị điện thoại**.

Galaxy Watch Active2 sẽ hiển thị vị trí của thiết bị di động.

Tìm đồng hồ của bạn

Nếu như bạn để thất lạc Galaxy Watch Active2, ứng dụng Galaxy Wearable trên thiết bị di động của bạn sẽ giúp bạn tìm lại.





Tính năng này sẽ không khả dụng khi bạn sử dụng Galaxy Watch Active2 mà không kết nối với thiết bị di động nào.

1 Khởi chạy ứng dụng **Galaxy Wearable** trên thiết bị di động của bạn và chạm vào **Trang chủ** → **Tìm đồng hồ của bạn**.

2 Chạm vào .

Galaxy Watch Active2 sẽ phát ra âm thanh và màn hình sẽ bật.

Để ngừng phát âm thanh và rung, kéo  ra ngoài vòng tròn lớn trên Galaxy Watch Active2 hoặc chạm vào  trên thiết bị di động.

Điều khiển Galaxy Watch Active2 từ xa

Nếu bạn không thể tìm thấy Galaxy Watch Active2 của bạn, khởi chạy ứng dụng **Galaxy Wearable** trên thiết bị di động của bạn và chạm vào **Trang chủ** → **Tìm đồng hồ của bạn** → **Nhận t.tin vị trí** để kiểm tra vị trí hiện tại của Galaxy Watch Active2.

Khi Galaxy Watch Active2 của bạn bị mất hoặc lấy trộm, bạn cũng có thể điều khiển thiết bị từ xa. Khởi chạy ứng dụng **Galaxy Wearable** trên thiết bị di động của bạn, chạm vào **Trang chủ** → **Tìm đồng hồ của bạn** → **Thiết lập bảo mật**, rồi chọn một tính năng.



Tính năng này chỉ khả dụng sau khi đăng ký Samsung account trên cả Galaxy Watch Active2 và thiết bị di động của bạn.

Thông báo khẩn cấp

Trong trường hợp khẩn cấp, bạn có thể gửi tin nhắn SOS tới danh bạ khẩn cấp đã đăng ký trước đó bằng cách nhấn nhanh phím Trang chính của Galaxy Watch Active2 ba lần. Bạn cũng có thể cài cho Galaxy Watch Active2 chế độ tự động gọi cho danh bạ khẩn cấp của bạn.

Cài đặt thông báo khẩn cấp

- 1 Khởi chạy ứng dụng **Galaxy Wearable** trên thiết bị di động của bạn và chạm vào **Trang chủ** → **Gửi yêu cầu SOS**, rồi chạm vào công tắc để bật.
- 2 Làm theo hướng dẫn trên màn hình để thêm các danh bạ khẩn cấp nếu bạn chưa thực hiện.

Thêm các danh bạ khẩn cấp

- 1 Khởi chạy ứng dụng **Galaxy Wearable** trên thiết bị di động của bạn và chạm vào **Trang chủ** → **Gửi yêu cầu SOS** → **Gửi tin nhắn SOS đến** → **Thêm**.
- 2 Chạm vào **Tạo danh bạ** và nhập các thông tin danh bạ hoặc chạm vào **Chọn từ danh bạ** để thêm một danh bạ hiện có làm danh bạ khẩn cấp.

Bật cuộc gọi khẩn cấp

Cài cho Galaxy Watch Active2 chế độ tự động gọi cho danh bạ khẩn cấp của bạn sau khi gửi thông báo khẩn cấp. Bạn chỉ có thể gọi một trong những danh bạ khẩn cấp của bạn.

Khởi chạy ứng dụng **Galaxy Wearable** trên thiết bị di động của bạn, chạm vào **Trang chủ** → **Gửi yêu cầu SOS**, chạm vào công tắc **Gọi SOS cho**, rồi chọn một danh bạ khẩn cấp.

Thiết lập trì hoãn thông điệp khẩn cấp

Cài đặt Galaxy Watch Active2 để gửi tin nhắn SOS sau một khoảng thời gian để có thể hủy yêu cầu khi bạn nhấn nhanh phím Trang chính của Galaxy Watch Active2 ba lần.

Khởi chạy ứng dụng **Galaxy Wearable** trên thiết bị di động của bạn, chạm vào **Trang chủ** → **Gửi yêu cầu SOS**, rồi chạm vào công tắc **Đếm ngược đến khi gửi** để bật.

Gửi tin nhắn SOS

Trong trường hợp khẩn cấp, hãy nhấn nhanh phím Trang chính của Galaxy Watch Active2 ba lần.

Nếu tính năng **Gọi SOS cho** được bật, Galaxy Watch Active2 sẽ tự động gọi danh bạ khẩn cấp đã chọn.

Nếu bạn gửi tin nhắn SOS, biểu tượng 📞 sẽ hiển thị trên màn hình Đồng hồ trong lúc gửi đi tin nhắn và bạn có thể xem kết quả yêu cầu SOS của mình trên bảng thông báo sau khi tin nhắn đã được gửi.



Nếu không bật tính năng GPS trên Galaxy Watch Active2 hoặc thiết bị di động của bạn khi gửi tin nhắn SOS, tính năng GPS sẽ tự động bật để gửi thông tin vị trí.

Email

Xem email đã nhận trên thiết bị di động và trả lời email.



Ứng dụng này sẽ không khả dụng khi bạn sử dụng Galaxy Watch Active2 mà không kết nối với thiết bị di động nào.

Đọc email

1 Chạm vào  (**Email**) trên màn hình Ứng dụng.

2 Chọn email để mở màn hình email.

Để xem email trên thiết bị di động, chạm vào , vuốt vòng hoặc vuốt dọc lên hoặc xuống trên màn hình, rồi chọn **Hiển thị trên đ.thoại**.



Để trả lời email, chọn một chế độ nhập liệu rồi nhập email của bạn.



Bạn có thể không trả lời được email tùy theo thiết bị di động mà bạn kết nối với Galaxy Watch Active2.

Galaxy Store

Tải về Galaxy Watch Active2 các ứng dụng được thiết kế riêng và các kiểu mặt đồng hồ mà không cần thông qua thiết bị di động được kết nối.

Trên màn hình Ứng dụng, chạm vào  (**Galaxy Store**). Vuốt vòng hoặc vuốt dọc lên hoặc xuống trên màn hình để cuộn qua danh sách và chọn ứng dụng để tải về hoặc mặt đồng hồ hoặc chạm vào  để tìm kiếm ứng dụng theo từ khóa.

Vuốt vòng hoặc vuốt dọc lên hoặc xuống trên màn hình, rồi chọn **Hiện trên đ.thoại**. Ứng dụng **Galaxy Store** sẽ được khởi chạy trên thiết bị di động của bạn. Sau đó, truy cập và chọn ứng dụng hoặc mặt đồng hồ muốn tải về.



Trước khi bạn sử dụng ứng dụng này, hãy đăng ký Samsung account trên thiết bị di động của bạn trước.

Cài đặt

Giới thiệu

Tùy chỉnh cài đặt cho các chức năng và ứng dụng. Cài đặt Galaxy Watch Active2 của bạn tùy thuộc vào thói quen sử dụng của bạn bằng cách cấu hình các cài đặt khác nhau.

Chạm vào  (**Cài đặt**) trên màn hình Ứng dụng.

Mặt đồng hồ

Tùy chỉnh mặt đồng hồ.

Trên màn hình Cài đặt, chạm vào **Mặt đồng hồ**.

- **Chọn mặt đồng hồ:** Chọn loại đồng hồ. Bạn cũng có thể chọn các mục được hiển thị trên mặt đồng hồ và tải thêm nhiều mặt đồng hồ khác trên **Galaxy Store**.
- **Luôn bật đồng hồ:** Cài đặt Galaxy Watch Active2 để hiển thị đồng hồ khi màn hình tắt.



Tính năng **Luôn bật đồng hồ** chỉ hoạt động khi bạn đang đeo Galaxy Watch Active2.

- **Thứ tự mặt đ. hồ:** Chọn cách thức sắp xếp các mặt đồng hồ.
- **Chuông kêu hàng giờ:** Cài đặt Galaxy Watch Active2 để thông báo cho bạn mỗi giờ bằng âm thanh và rung.
- **Chỉ báo thông báo:** Cài đặt Galaxy Watch Active2 để hiển thị dấu chấm màu cam trên màn hình Đồng hồ nhằm báo cho bạn biết về các thông báo mà bạn chưa kiểm tra.
- **Hiển thị trạng thái:** Cài đặt để hiển thị các chỉ báo trạng thái trên màn hình Đồng hồ.
- **Biểu tượng đang diễn ra:** Cài đặt các biểu tượng báo tính năng đang được sử dụng hiển thị trên màn hình Đồng hồ khi sử dụng tính năng như luyện tập hoặc gọi điện thoại.

Âm thanh và rung

Thay đổi cài đặt âm thanh và rung của Galaxy Watch Active2.

Trên màn hình Cài đặt, chạm vào **Âm thanh và rung**.



Một vài tùy chọn sẽ không hiển thị hoặc khả dụng khi bạn sử dụng Galaxy Watch Active2 mà không kết nối với thiết bị di động nào.

- **Chế độ âm thanh:** Cài đặt Galaxy Watch Active2 để sử dụng chế độ âm thanh, chế độ yên lặng hoặc chế độ rung.
- **Rung với âm thanh:** Cài đặt Galaxy Watch Active2 để rung và phát nhạc chuông khi có cuộc gọi đến và thông báo.
- **Âm lượng:** Điều chỉnh mức âm lượng của Galaxy Watch Active2.



Khi tính năng Voice Assistant được bật, bạn cũng có thể điều chỉnh âm lượng trợ năng.

- **Cường độ rung:** Điều chỉnh cường độ của thông báo rung.
- **Rung dài:** Cài đặt Galaxy Watch Active2 để rung lâu hơn khi có cuộc gọi đến và thông báo.
- **Nhạc chuông:** Thay đổi nhạc chuông.
- **Rung nhạc chuông:** Chọn một kiểu rung khi có cuộc gọi đến.
- **Âm thanh thông báo:** Thay đổi âm báo.
- **Rung thông báo:** Chọn một kiểu rung khi có cuộc gọi đến.
- **Âm cảm ứng:** Cài đặt Galaxy Watch Active2 phát ra âm thanh khi chọn một ứng dụng hoặc tùy chọn trên màn hình cảm ứng.

Hiển thị

Thay đổi cài đặt hiển thị của Galaxy Watch Active2 và màn hình Ứng dụng.

Trên màn hình Cài đặt, chạm vào **Hiển thị**.

- **Độ sáng:** Điều chỉnh độ sáng của màn hình.
- **Tự động giảm độ sáng:** Đặt Galaxy Watch Active2 tự động điều chỉnh độ sáng tùy thuộc vào điều kiện ánh sáng xung quanh.
- **T.gian sáng m.hình:** Cài đặt khoảng thời gian mà Galaxy Watch Active2 đợi trước khi tắt đèn nền màn hình.
- **Hiện ứ.d cuối:** Chọn độ dài thời gian để hiển thị ứng dụng mới dùng gần đây khi màn hình bật lại sau khi bị tắt.
- **Kiểu nền:** Thay đổi hình nền.
- **Font:** Thay đổi kiểu và kích cỡ font chữ.

Nâng cao

Bật các tính năng nâng cao của Galaxy Watch Active2 và thay đổi các cài đặt điều khiển.

Trên màn hình Cài đặt, chạm vào **Nâng cao**.

- **Nhấn hai lần phím Trang chính:** Chọn một ứng dụng hoặc tính năng để khởi chạy khi bạn nhấn phím Trang chính của Galaxy Watch Active2 hai lần.
- **Vòng cảm ứng:** Cài đặt màn hình của Galaxy Watch Active2 để điều khiển bằng cách vuốt vòng.
- **Thao tác đánh thức:** Cài đặt để Galaxy Watch Active2 bật màn hình khi bạn giơ cổ tay có đeo Galaxy Watch Active2 của bạn lên.

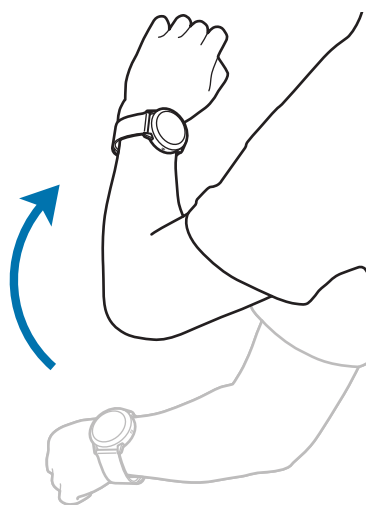

- **Đánh thức bằng cách chạm:** Cài đặt Galaxy Watch Active2 để bật màn hình khi bạn chạm vào màn hình.
- **Chế độ Khóa dưới nước:** Bật chế độ khóa dưới nước trước khi tiếp xúc với nước. Màn hình cảm ứng, tính năng đánh thức bằng cử chỉ và tính năng luôn bật đồng hồ sẽ bị tắt.
- **Độ nhạy cảm ứng:** Cài đặt Galaxy Watch Active2 để cho phép sử dụng màn hình cảm ứng khi mang găng tay.
- **Không làm phiền:** Bật chế độ không làm phiền. Các cuộc gọi đến sẽ bị tắt âm và màn hình sẽ không bật lên khi nhận được cuộc gọi đến. Ngoài ra, toàn bộ thông báo sẽ bị tắt âm, ngoại trừ chuông báo và màn hình sẽ không bật lên khi nhận được thông báo.
- **Chế độ Nhà hát:** Bật chế độ nhà hát để xem phim. Các cuộc gọi đến sẽ bị tắt âm và màn hình sẽ không bật lên khi nhận được cuộc gọi đến. Ngoài ra, toàn bộ thông báo, bao gồm cả chuông báo, sẽ bị tắt âm và màn hình sẽ không bật lên khi nhận được thông báo hoặc khi có chuông báo. Ngoài ra, tính năng đánh thức bằng cử chỉ và tính năng luôn bật đồng hồ sẽ tự động tắt.
- **Chế độ Ngủ ngon:** Bật chế độ ngủ ngon để đi ngủ. Các cuộc gọi đến sẽ bị tắt âm và màn hình sẽ không bật lên khi nhận được cuộc gọi đến. Ngoài ra, toàn bộ thông báo sẽ bị tắt âm, ngoại trừ chuông báo và màn hình sẽ không bật lên khi nhận được thông báo. Ngoài ra, tính năng đánh thức bằng cử chỉ và tính năng luôn bật đồng hồ sẽ tự động tắt.
- **Tin nhắn mỗi ngày:** Cài đặt Galaxy Watch Active2 để gửi thông tin hàng ngày khi bạn thức giấc và trước khi đi ngủ hoặc hai lần trong ngày vào thời điểm mà bạn muốn.
- **Sửa cài đặt nhanh:** Chỉnh sửa bảng điều khiển nhanh của Galaxy Watch Active2.
- **Chụp màn hình:** Vuốt sang phải trên màn hình đồng thời nhấn phím Trang chính để chụp màn hình.

Kết nối

Bluetooth

Kết nối với thiết bị di động qua Bluetooth. Bạn cũng có thể kết nối bộ tai nghe Bluetooth với Galaxy Watch Active2 của bạn và nghe nhạc.



- Samsung không chịu trách nhiệm về việc các dữ liệu được gửi hoặc nhận qua Bluetooth bị mất, bị chặn hay sử dụng sai mục đích.
- Cần luôn chắc chắn rằng bạn chia sẻ và nhận dữ liệu bằng các thiết bị tin cậy và an toàn. Nếu có chướng ngại vật giữa các thiết bị, khoảng cách hoạt động có thể bị giảm.
- Một số thiết bị, đặc biệt là các thiết bị chưa được kiểm tra hoặc chứng nhận bởi Bluetooth SIG, có thể không tương thích với thiết bị này.
- Không sử dụng các tính năng Bluetooth cho các mục đích bất hợp pháp (Ví dụ: Sao chép các file hoặc khai thác bất hợp pháp thông tin danh bạ cho các mục đích thương mại).
Samsung không chịu trách nhiệm về hậu quả của việc sử dụng bất hợp pháp tính năng Bluetooth.

Trên màn hình Cài đặt, chạm vào **Kết nối** → **Bluetooth**.

- **Bluetooth:** Bật hoặc tắt tính năng Bluetooth.
- **Âm thanh Bluetooth:** Tìm kiếm bộ tai nghe Bluetooth và kết nối chúng với Galaxy Watch Active2.

Wi-Fi

Bật tính năng Wi-Fi để kết nối với mạng Wi-Fi.

Tính năng này chỉ khả dụng khi Galaxy Watch Active2 không được kết nối với thiết bị di động qua Bluetooth.

1 Trên màn hình Cài đặt, chạm vào **Kết nối** → **Wi-Fi**.

2 Chạm vào **Wi-Fi** và chọn **Tự động** hoặc **Luôn bật** để kết nối với mạng Wi-Fi.

Nếu bạn chọn **Tự động**, mạng Wi-Fi sẽ tự động bị ngắt kết nối khi Galaxy Watch Active2 của bạn được kết nối với thiết bị di động qua Bluetooth. Nếu bạn chọn **Luôn tắt**, bạn có thể dùng Galaxy Watch Active2 sau khi kết nối với thiết bị di động của bạn qua Bluetooth thay vì dùng mạng Wi-Fi.



- Khi bạn chọn tùy chọn **Luôn bật**, pin sẽ hết nhanh hơn so với bình thường.
- **Tự động** sẽ không được hiển thị và bạn không thể tự động kết nối với mạng Wi-Fi khi bạn sử dụng Galaxy Watch Active2 mà không kết nối với một thiết bị di động nào.

3 Chạm vào **Mạng Wi-Fi** và chọn một mạng từ danh sách các mạng Wi-Fi.

Mạng cần nhập mật mã hiển thị với biểu tượng hình ổ khóa.

4 Chạm vào **Kết nối**.



- Sau khi Galaxy Watch Active2 kết nối được với mạng Wi-Fi, Galaxy Watch Active2 sẽ kết nối lại với mạng đó mỗi lần mạng này khả dụng mà không yêu cầu mật mã. Để tránh việc Galaxy Watch Active2 tự động kết nối với mạng này, chọn mạng từ danh sách mạng và chạm vào **Quên**.
- Nếu bạn không thể kết nối đúng với mạng Wi-Fi, khởi động lại tính năng Wi-Fi của thiết bị hoặc bộ định tuyến không dây.

NFC

Bạn có thể sử dụng tính năng NFC.

Trên màn hình Cài đặt, chạm vào **Kết nối** → **NFC**.



Galaxy Watch Active2 có chứa anten NFC gắn bên trong. Cầm Galaxy Watch Active2 cẩn thận để tránh làm hỏng anten NFC.



Tính năng này có thể không có tùy theo khu vực hoặc nhà cung cấp dịch vụ.

Thực hiện thanh toán với tính năng NFC

Trước khi bạn có thể sử dụng tính năng NFC để thực hiện thanh toán, bạn phải đăng ký dịch vụ thanh toán di động. Để đăng ký hoặc nhận thêm thông tin về dịch vụ, hãy liên hệ với nhà cung cấp dịch vụ của bạn.

- 1 Trên màn hình Cài đặt, chạm vào **Kết nối** → **NFC** và chạm vào công tắc để bật.
- 2 Chạm vùng anten NFC của Galaxy Watch Active2 vào đầu đọc thẻ NFC.

Để cài đặt ứng dụng mặc định, mở màn hình Cài đặt rồi chạm vào **Kết nối** → **NFC** → **Chạm và thanh toán** rồi chọn một ứng dụng.



Danh mục các dịch vụ thanh toán có thể không bao gồm tất cả các ứng dụng thanh toán hiện có.

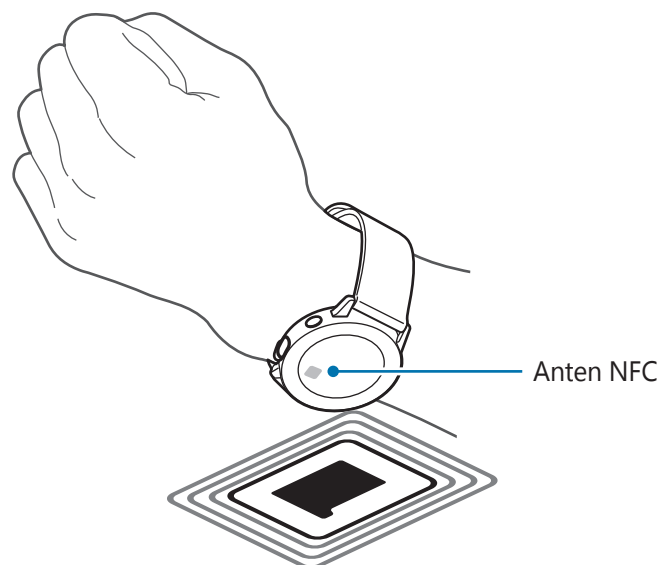

Thông báo

Cài đặt Galaxy Watch Active2 để rung lên khi máy bị ngắt kết nối với thiết bị di động của bạn. Trên màn hình Cài đặt, chạm vào **Kết nối** và chạm vào công tắc **Thông báo** để bật.



Thông báo sẽ không được hiển thị khi bạn sử dụng Galaxy Watch Active2 mà không kết nối với thiết bị di động nào.

Chế độ Máy bay

Chế độ này làm tắt tất cả chức năng không dây trên thiết bị của bạn. Bạn chỉ có thể sử dụng các dịch vụ ngoại tuyến.

Trên màn hình Cài đặt, chạm vào **Kết nối** → **Chế độ Máy bay** và chạm vào công tắc để bật.



Làm theo các quy định do hãng hàng không đề ra và theo hướng dẫn của nhân viên trên máy bay. Trong trường hợp được phép sử dụng thiết bị, hãy luôn sử dụng ở chế độ máy bay.

Vị trí

Cài đặt Galaxy Watch Active2 cho phép các ứng dụng sử dụng thông tin vị trí hiện tại của bạn.

Trên màn hình Cài đặt, chạm vào **Kết nối** → **Vị trí**.

Chạm vào công tắc để bật và chọn một phương pháp để thu thập dữ liệu vị trí của bạn.

Ứng dụng

Bố cục

Chọn bố cục màn hình Ứng dụng.

Trên màn hình Cài đặt, chạm vào **Ứng dụng** → **Bố cục**.

- **Dạng xem xoay:** Sắp xếp các ứng dụng theo hình vòng tròn.
- **Dạng xem danh sách:** Sắp xếp các ứng dụng theo danh sách.

Thứ tự ứng dụng

Chọn cách sắp xếp các ứng dụng trên màn hình Ứng dụng.

Trên màn hình Cài đặt, chạm vào **Ứng dụng** → **Thứ tự ứng dụng**.

- **Gần nhất trước:** Cài đặt ứng dụng mới dùng gần đây xuất hiện trước.
- **Tùy chỉnh:** Sắp xếp ứng dụng theo sở thích của bạn.

Tự động mở ứng dụng

Cài đặt ứng dụng để khởi chạy tự động bằng cách đặt ứng dụng vào trung tâm mà không cần chạm vào ứng dụng.

Trên màn hình Cài đặt, chạm vào **Ứng dụng** → **Tự động mở ứng dụng** và chạm vào công tắc để bật.

Quyền

Để một số ứng dụng hoạt động bình thường, ứng dụng có thể cần quyền để truy cập hoặc sử dụng thông tin trên Galaxy Watch Active2 của bạn. Xem cài đặt cấp quyền ứng dụng cho mỗi ứng dụng và thay đổi cài đặt.

Trên màn hình Cài đặt, chạm vào **Ứng dụng** → **Quyền**.

Tin nhắn

Thay đổi cài đặt tính năng tin nhắn.

Trên màn hình Cài đặt, chạm vào **Ứng dụng** → **Tin nhắn**.



Tin nhắn sẽ không được hiển thị khi bạn sử dụng Galaxy Watch Active2 mà không kết nối với thiết bị di động nào.

Để cài đặt Galaxy Watch Active2 gửi tin nhắn thoại dưới dạng file âm thanh, chạm vào công tắc **Gửi dạng âm thanh** để bật.

Bảo mật

Khóa

Thay đổi cài đặt để bảo vệ Galaxy Watch Active2. Khi bạn dùng tính năng này, Galaxy Watch Active2 có thể sẽ tự động được khóa khi không dịch chuyển trong một khoảng thời gian.

Trên màn hình Cài đặt, chạm vào **Bảo mật** → **Khóa**.

- **Kiểu:** Chọn phương pháp khóa Galaxy Watch Active2.
- **Trợ giúp:** Xem thông tin về việc khóa Galaxy Watch Active2 của bạn.

Tài khoản (Tài khoản và sao lưu)

Bạn có thể sử dụng nhiều tính năng khác nhau của Galaxy Watch Active2 sau khi đăng ký Samsung account của bạn trên thiết bị di động đang được kết nối. Kiểm tra Samsung account đã đăng ký trên thiết bị di động đang được kết nối và cài đặt tính năng dịch vụ tùy chỉnh. Bạn cũng có thể sao lưu dữ liệu trong Galaxy Watch Active2 trên Samsung Cloud hoặc khôi phục dữ liệu của Galaxy Watch Active2 đã lưu trong Samsung Cloud trên Galaxy Watch Active2 của bạn.

Trên màn hình Cài đặt, chạm vào **Tài khoản** hoặc **Tài khoản và sao lưu**.

- **Samsung account:** Nhập Samsung account của bạn để đăng nhập hoặc kiểm tra Samsung account được đăng ký trên thiết bị di động đã kết nối của bạn.



Khi sử dụng Galaxy Watch Active2 mà không kết nối với thiết bị di động nào, bạn có thể nhập Samsung account của bạn.

- **Sao lưu và khôi phục:** Sao lưu dữ liệu đã lưu trong Galaxy Watch Active2 của bạn trên Samsung Cloud hoặc khôi phục dữ liệu lưu trên Galaxy Watch Active2 của bạn.



- **Sao lưu và khôi phục** sẽ được hiển thị khi sử dụng Galaxy Watch Active2 của bạn mà không kết nối với thiết bị di động nào.

- Nếu bạn sử dụng Galaxy Watch Active2 trong khi kết nối với một thiết bị di động, sao lưu và khôi phục dữ liệu trên thiết bị di động của bạn với cùng Samsung account như trên thiết bị di động của bạn. Để biết thêm thông tin, hãy tham khảo [Quản lý dữ liệu trên Galaxy Watch Active2](#).

- **Dịch vụ tùy chỉnh:** Cài đặt Galaxy Watch Active2 để cung cấp tính năng thích hợp tùy thuộc vào vị trí và tình huống sau khi phân tích thói quen sinh hoạt của bạn.



- **Dịch vụ tùy chỉnh** sẽ không được hiển thị khi bạn sử dụng Galaxy Watch Active2 mà không kết nối với thiết bị di động nào.

- Tính năng này sẽ khả dụng sau khi kết nối Galaxy Watch Active2 với một thiết bị di động có hỗ trợ nền tảng dịch vụ tùy chỉnh 2.2 hoặc cao hơn. Sau khi đồng ý sử dụng dịch vụ tùy chỉnh, khởi chạy ứng dụng **Cài đặt** trên thiết bị di động của bạn, chạm vào **Tài khoản và sao lưu** → **Tài khoản** → **Samsung account** → **Riêng tư** → **Dịch vụ tùy chỉnh**, rồi chạm vào công tắc **Dịch vụ tùy chỉnh** để bật.

Hỗ trợ

Cấu hình các cài đặt khác nhau để cải thiện trợ năng cho Galaxy Watch Active2.

Trên màn hình Cài đặt, chạm vào **Hỗ trợ**.

- **Đọc màn hình:** Bật Voice Assistant để cung cấp phản hồi bằng giọng nói. Để xem thông tin trợ giúp nhằm tìm hiểu cách sử dụng tính năng này, chạm vào **Hướng dẫn**.
- **Cải thiện khả năng hiển thị:** Tùy chỉnh cài đặt để cải thiện trợ năng cho người dùng khiếm thị.
- **Nâng cao thính giác:** Tùy chỉnh cài đặt để cải thiện trợ năng cho người dùng khiếm thính.
- **Cài đặt nâng cao:** Cấu hình cài đặt cho các tính năng Truy cập trực tiếp và thông báo.

Cài đặt chung

Nhập

Thay đổi cài đặt nhập bằng văn bản.

Trên màn hình Cài đặt, chạm vào **Cài đặt chung** → **Nhập**.

- **Bàn phím mặc định:** Kiểm tra bàn phím mặc định để nhập ký tự vào.
- **Cài đặt bàn phím:** Cấu hình cài đặt của bàn phím Samsung.

Văn bản sang giọng nói

Thay đổi các cài đặt cho các tính năng chuyển văn bản sang giọng nói như ngôn ngữ, tốc độ và hơn thế nữa.

Trên màn hình Cài đặt, chạm vào **Cài đặt chung** → **Văn bản sang giọng nói**.

- **Ngôn ngữ:** Chọn ngôn ngữ để sử dụng.
- **Tốc độ nói:** Cài đặt tốc độ đọc.
- **Đọc lên thông báo:** Cài đặt Galaxy Watch Active2 để đọc to thông báo nhận được trên Galaxy Watch Active2 của bạn. Tuy nhiên, bạn chỉ có thể nghe âm thanh qua bộ tai nghe Bluetooth đã kết nối.
- **Kiểm tra cập nhật:** Cập nhật các ngôn ngữ cho âm thanh được hỗ trợ.

Thời gian

Bạn có thể đặt ngày và giờ theo cách thủ công.

Trên màn hình Cài đặt, chạm vào **Cài đặt chung** → **Thời gian**.



Thời gian sẽ chỉ khả dụng khi bạn sử dụng Galaxy Watch Active2 mà không kết nối với thiết bị di động nào.

- **Tự động:** Cài đặt để áp dụng múi giờ được cung cấp theo mạng hoặc GPS khi đến nơi có múi giờ khác.
- **Đặt ngày:** Cài đặt thủ công ngày tháng.
- **Đặt thời gian:** Cài đặt thủ công thời gian.
- **Chọn múi giờ:** Chọn múi giờ một cách thủ công.
- **Dùng định dạng 24 giờ:** Hiển thị thời gian theo định dạng 24 giờ.

Ngôn ngữ

Chọn ngôn ngữ để sử dụng trên Galaxy Watch Active2.

Trên màn hình Cài đặt, chạm vào **Cài đặt chung** → **Ngôn ngữ**.



Ngôn ngữ chỉ được hiển thị khi bạn sử dụng Galaxy Watch Active2 mà không kết nối với thiết bị di động nào.

Đặt lại

Xóa tất cả các dữ liệu trên Galaxy Watch Active2 của bạn.

Trên màn hình Cài đặt, chạm vào **Cài đặt chung** → **Đặt lại**.

Cập nhật phần mềm đồng hồ

Cập nhật phần mềm mới nhất cho Galaxy Watch Active2.

Trên màn hình Cài đặt, chạm vào **Cài đặt chung** → **Cập nhật phần mềm đồng hồ**.



Cập nhật phần mềm đồng hồ chỉ được hiển thị khi bạn dùng Galaxy Watch Active2 mà không kết nối với thiết bị di động nào.

Pin

Chọn chế độ pin của Galaxy Watch Active2. Sử dụng một số chế độ pin nhất định sẽ cho phép bạn giảm lượng tiêu thụ pin và sử dụng Galaxy Watch Active2 của bạn lâu hơn.

Trên màn hình Cài đặt, chạm vào **Pin**.

- **Chuẩn:** Chọn khi sử dụng Galaxy Watch Active2 một cách bình thường. Bạn có thể dùng tất cả các tính năng của Galaxy Watch Active2.
- **Tiết kiệm pin:** Chọn khi bật chế độ tiết kiệm pin. Hiện thị các màu trên màn hình theo tông xám và một số tính năng có thể sẽ bị giới hạn để giảm bớt lượng tiêu thụ pin. Xem [Chế độ tiết kiệm pin](#) để biết thêm thông tin.
- **Chỉ đồng hồ:** Chỉ có đồng hồ hiển thị trên màn hình và tất cả các tính năng khác sẽ được tắt để giảm bớt lượng tiêu thụ pin. Nhấn phím Trang chính để xem đồng hồ. Nhấn và giữ phím Trang chính trong ba giây để tắt chế độ Chỉ dùng đồng hồ.

Tối ưu pin

Đóng các ứng dụng đang chạy nền và thay đổi các cài đặt có ảnh hưởng lớn tới lượng tiêu thụ pin để kéo dài thời gian sử dụng pin.

Trên màn hình Cài đặt, chạm vào **Pin** → **Tối ưu pin**.

Thông tin đồng hồ

Xem thông tin thêm của Galaxy Watch Active2.

Trên màn hình Cài đặt, chạm vào **Thông tin đồng hồ**.

- **Thiết bị:** Xem thông tin của Galaxy Watch Active2 như địa chỉ MAC của Wi-Fi, địa chỉ Bluetooth và số sêri.
- **T. tin pháp lý:** Xem thông tin pháp lý có liên quan đến thiết bị như giấy phép mã nguồn mở. Bạn cũng có thể cài đặt Galaxy Watch Active2 để tự động gửi thông tin chẩn đoán và mức sử dụng của thiết bị tới Samsung.
- **Phần mềm:** Xem phần mềm và tình trạng bảo mật của Galaxy Watch Active2 của bạn.
- **Pin:** Xem thông tin pin của Galaxy Watch Active2.

Kết nối với đ.thoại mới

Kết nối Galaxy Watch Active2 của bạn với một thiết bị di động mới. Galaxy Watch Active2 có thể kết nối với một thiết bị di động khác sau khi thực hiện khởi động lại bằng phím để xóa dữ liệu ngoại trừ các file đa phương tiện và thông tin cá nhân.

Trên màn hình Cài đặt, chạm vào **Kết nối với đ.thoại mới**.





Kết nối với đ.thoại mới sẽ chỉ hiển thị khi Galaxy Watch Active2 được kết nối với thiết bị di động.

Kết nối với điện thoại

Kết nối với một thiết bị di động khi bạn đang sử dụng riêng Galaxy Watch Active2. Bạn có thể chọn xem có khôi phục dữ liệu Galaxy Watch Active2 được lưu trên thiết bị di động này hay không.

Trên màn hình Cài đặt, chạm vào **Kết nối với điện thoại**.

-  : Kết nối Galaxy Watch Active2 của bạn với một thiết bị di động và đồng bộ thông tin sức khỏe của bạn, các thông số cài đặt và thông tin danh bạ được lưu trên Galaxy Watch Active2.
-  : Kết nối Galaxy Watch Active2 của bạn với một thiết bị di động sau khi thiết lập lại tất cả mọi dữ liệu được lưu trong Galaxy Watch Active2.



Kết nối với điện thoại sẽ chỉ hiển thị khi bạn sử dụng Galaxy Watch Active2 mà không kết nối với thiết bị di động nào.

Ứng dụng Galaxy Wearable

Giới thiệu

Để kết nối Galaxy Watch Active2 với thiết bị di động, bạn phải cài đặt ứng dụng Galaxy Wearable trên thiết bị di động của bạn. Bạn có thể kiểm tra trạng thái của Galaxy Watch Active2 và tải các ứng dụng và mặt đồng hồ theo đề xuất. Bạn cũng có thể tùy chỉnh các cài đặt khác nhau của Galaxy Watch Active2, ví dụ như cài đặt thông báo.

Khởi chạy ứng dụng **Galaxy Wearable** trên thiết bị di động của bạn.



Một số tính năng có thể không có sẵn tùy thuộc vào loại thiết bị di động được kết nối.

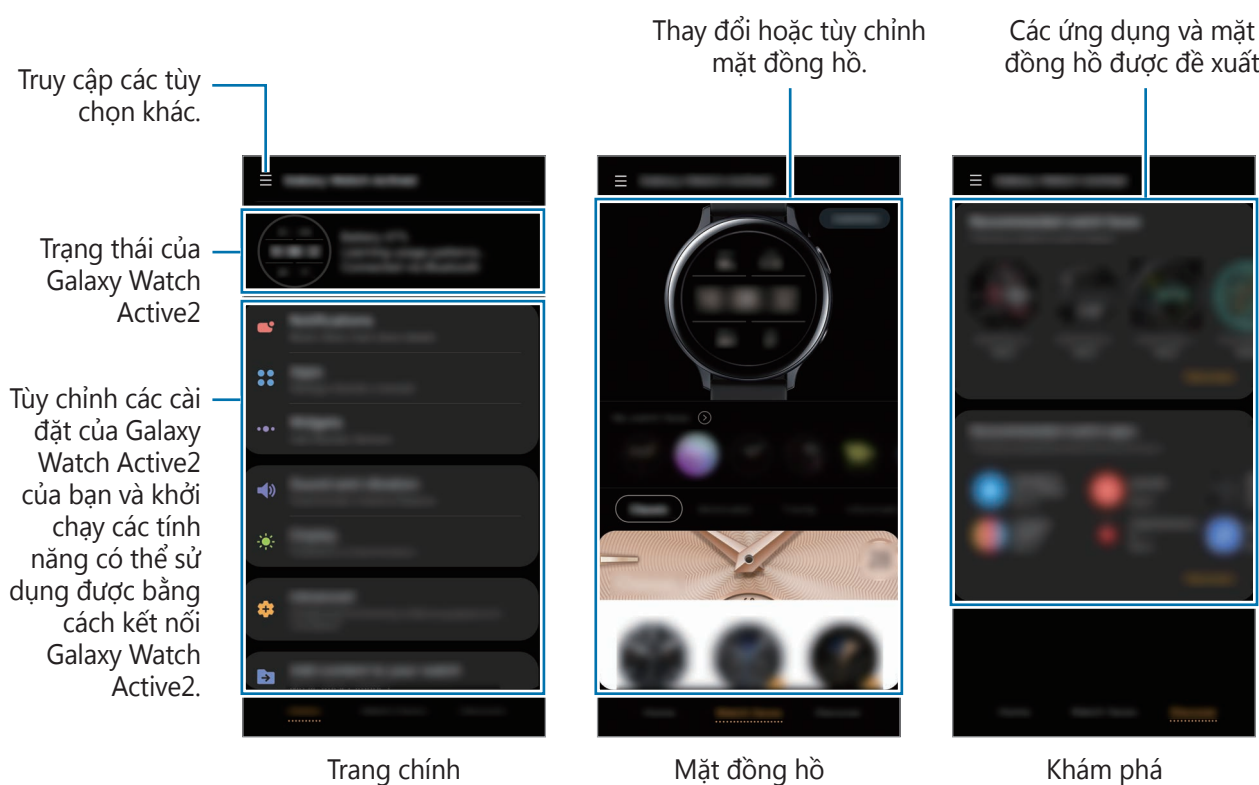

Chạm vào  để sử dụng các tùy chọn sau:

- **Thêm thiết bị mới:** Ngắt kết nối thiết bị của bạn với thiết bị di động đang được kết nối và kết nối với thiết bị mới. Chọn thiết bị của bạn trên màn hình hoặc chạm vào **Không có ở đây** nếu bạn không thể tìm thấy thiết bị của mình, rồi làm theo hướng dẫn trên màn hình để kết nối với thiết bị mới.
- **Ngắt kết nối:** Ngắt kết nối Galaxy Watch Active2 với thiết bị di động đang được kết nối.
- **Tự động chuyển:** Galaxy Watch Active2 sẽ vẫn tự động kết nối với thiết bị di động của bạn nếu bạn đeo trên cổ tay.



Tự động chuyển sẽ chỉ được hiển thị khi có hơn hai thiết bị hỗ trợ tính năng tự động chuyển cùng ghép đôi với thiết bị di động của bạn.

- **Quản lý thiết bị:** Quản lý các thiết bị đang được kết nối với thiết bị di động của bạn. Để ngắt kết nối một thiết bị ra khỏi thiết bị di động của bạn, chọn một thiết bị và chạm vào **Xóa**.



Quản lý thiết bị chỉ hiển thị khi có hơn hai thiết bị cùng ghép đôi với thiết bị di động của bạn.

- **Thông báo ứng dụng:** Thay đổi các cài đặt thông báo ứng dụng Galaxy Wearable khác nhau trên thiết bị di động.
- **Liên hệ chúng tôi: Samsung Members** mang lại các dịch vụ hỗ trợ cho khách hàng như chuẩn đoán vấn đề thiết bị và cho phép người dùng gửi về các báo cáo lỗi và câu hỏi. Bạn cũng có thể chia sẻ thông tin với những người khác trong cộng đồng người dùng Galaxy hoặc xem các tin và gợi ý mới nhất về Galaxy. **Samsung Members** có thể giúp giải quyết bất kỳ vấn đề nào bạn có thể gặp phải trong lúc sử dụng thiết bị.



Liên hệ chúng tôi có thể không khả dụng tùy vào khu vực, nhà cung cấp dịch vụ hoặc mẫu máy không hỗ trợ ứng dụng **Samsung Members**.

- **Thông tin Galaxy Wearable:** Xem thông tin phiên bản của ứng dụng Galaxy Wearable.

Trang chủ

Giới thiệu

Xem trạng thái của Galaxy Watch Active2 và tùy chỉnh các cài đặt Galaxy Watch Active2 của bạn. Bạn cũng có thể khởi chạy các ứng dụng có thể dùng bằng cách kết nối với Galaxy Watch Active2.

Khởi chạy ứng dụng **Galaxy Wearable** trên thiết bị di động của bạn và chạm vào **Trang chủ**.

Thông báo

Thay đổi cài đặt cho tính năng thông báo. Luôn nắm bắt các sự kiện chẳng hạn như có tin nhắn mới nhận được trên thiết bị di động.

Khởi chạy **Galaxy Wearable** trên thiết bị di động của bạn, chạm vào **Trang chủ** → **Thông báo**, chạm vào công tắc để bật, rồi bật các mục.

- **Ứng dụng để nhận thông báo:** Chọn các ứng dụng trên thiết bị di động để gửi thông báo tới Galaxy Watch Active2.
- **Chỉ hiển thị trong khi đeo:** Cài đặt Galaxy Watch Active2 chỉ hiện thông báo khi bạn đang đeo thiết bị.
- **Hiển thị khi đang dùng đ.thoại:** Cài đặt Galaxy Watch Active2 hiện thông báo khi sử dụng thiết bị di động của bạn.
- **Cài đặt thông báo nâng cao:** Cài đặt các tính năng bổ sung khác nhau liên quan đến thông báo.

Ứng dụng

Tùy chỉnh màn hình Ứng dụng của Galaxy Watch Active2. Bạn cũng có thể thay đổi cài đặt để khởi chạy các ứng dụng tự động.

Khởi chạy ứng dụng **Galaxy Wearable** trên thiết bị di động của bạn và chạm vào **Trang chủ** → **Ứng dụng**.

Sắp xếp các ứng dụng

- 1 Chạm vào **Thứ tự ứng dụng** → **Tùy chỉnh**.
- 2 Chạm vào **Sắp xếp lại** và vuốt màn hình sang trái hoặc sang phải để di chuyển đến màn hình chỉnh sửa.
- 3 Chạm và giữ một ứng dụng, kéo đến vị trí mong muốn, rồi chạm vào **Lưu**.

Nếu bạn chạm vào **Thứ tự ứng dụng** → **Gần nhất trước**, màn hình Ứng dụng của Galaxy Watch Active2 sẽ tự động sắp xếp thứ tự theo những ứng dụng đã dùng gần đây.

Tự động khởi chạy ứng dụng

Cài đặt ứng dụng để khởi chạy tự động trên Galaxy Watch Active2 của bạn bằng cách đặt ứng dụng vào trung tâm mà không cần chạm vào ứng dụng.

Chạm vào công tắc **Tự động mở ứng dụng** để bật.

Gỡ cài đặt ứng dụng

Chạm vào **Quản lý ứng dụng**, chạm vào , chọn ứng dụng bạn muốn xóa khỏi Galaxy Watch Active2, rồi chạm vào **Gỡ cài đặt**.

Ẩn các ứng dụng

Ẩn một ứng dụng để không hiển thị trên màn hình Ứng dụng của Galaxy Watch Active2.

Chạm vào **Quản lý ứng dụng**, chạm vào  kế bên các ứng dụng mà bạn muốn ẩn, rồi chạm vào **Lưu**.

Ứng dụng sẽ xuất hiện dưới mục **Ứng dụng ẩn** và sẽ không xuất hiện trên màn hình Ứng dụng của Galaxy Watch Active2.

Bỏ ẩn ứng dụng

Chạm vào **Quản lý ứng dụng**, chạm vào **+** kế bên các ứng dụng mà bạn muốn hiển thị, rồi chạm vào **Lưu**.

Ứng dụng sẽ biến mất dưới mục **Ứng dụng ẩn** và sẽ chỉ xuất hiện trên màn hình Ứng dụng gần đây của Galaxy Watch Active2.

Tùy chỉnh ứng dụng

Chạm vào **⚙️** trên ứng dụng để tùy chỉnh các cài đặt cơ bản có liên quan tới ứng dụng.

Widget

Tùy chỉnh các widget trên Galaxy Watch Active2. Bạn cũng có thể sắp xếp lại widget.

Khởi chạy ứng dụng **Galaxy Wearable** trên thiết bị di động của bạn và chạm vào **Trang chủ** → **Widget**.

Thêm hoặc gỡ widget

Chạm vào **—** trên widget để gỡ hoặc chạm vào **+** trên widget để thêm và chạm vào **LƯU**. Widget sẽ được thêm vào hoặc gỡ ra trên Galaxy Watch Active2.

Đổi thứ tự widget

Chạm vào **◇** kế bên widget, kéo widget đến vị trí mong muốn, rồi chạm vào **LƯU**. Thứ tự widget sẽ được thay đổi trên Galaxy Watch Active2.

Âm thanh và rung

Thay đổi cài đặt âm thanh và rung của Galaxy Watch Active2.

Khởi chạy ứng dụng **Galaxy Wearable** trên thiết bị di động của bạn và chạm vào **Trang chủ** → **Âm thanh và rung**.

- **Chế độ âm thanh:** Cài đặt Galaxy Watch Active2 để sử dụng chế độ âm thanh, chế độ yên lặng hoặc chế độ rung.
- **Rung với âm thanh:** Cài đặt Galaxy Watch Active2 để rung và phát nhạc chuông khi có cuộc gọi đến và thông báo.

- **Âm lượng:** Điều chỉnh mức âm lượng của Galaxy Watch Active2.



Khi tính năng Voice Assistant được bật, bạn cũng có thể điều chỉnh âm lượng trợ năng.

- **Cường độ rung:** Điều chỉnh cường độ của thông báo rung.
- **Rung dài:** Cài đặt Galaxy Watch Active2 để rung lâu hơn khi có cuộc gọi đến và thông báo.
- **Nhạc chuông:** Thay đổi nhạc chuông.
- **Rung nhạc chuông:** Chọn một kiểu rung khi có cuộc gọi đến.
- **Âm thanh thông báo:** Thay đổi âm báo.
- **Rung thông báo:** Chọn một kiểu rung khi có cuộc gọi đến.
- **Âm cảm ứng:** Cài đặt Galaxy Watch Active2 phát ra âm thanh khi chọn một ứng dụng hoặc tùy chọn trên màn hình cảm ứng.

Hiển thị

Thay đổi cài đặt hiển thị của Galaxy Watch Active2 và màn hình Ứng dụng.

Khởi chạy ứng dụng **Galaxy Wearable** trên thiết bị di động của bạn và chạm vào **Trang chủ** → **Hiển thị**.

- **Độ sáng:** Điều chỉnh độ sáng của màn hình.
- **Tự động giảm độ sáng:** Đặt Galaxy Watch Active2 tự động điều chỉnh độ sáng tùy thuộc vào điều kiện ánh sáng xung quanh.
- **Thời gian sáng màn hình:** Cài đặt khoảng thời gian mà Galaxy Watch Active2 đợi trước khi tắt đèn nền màn hình.
- **Hiện ứ.d cuối:** Chọn độ dài thời gian để hiển thị ứng dụng mới dùng gần đây khi màn hình bật lại sau khi bị tắt.
- **Kiểu nền:** Thay đổi hình nền.

Nâng cao

Bật các tính năng nâng cao của Galaxy Watch Active2 và thay đổi các cài đặt điều khiển.

Khởi chạy ứng dụng **Galaxy Wearable** trên thiết bị di động của bạn và chạm vào **Trang chủ** → **Nâng cao**.

- **Nhấn hai lần phím Trang chính:** Chọn một ứng dụng hoặc tính năng để khởi chạy khi bạn nhấn phím Trang chính của Galaxy Watch Active2 hai lần.
- **Vòng cảm ứng:** Cài đặt màn hình của Galaxy Watch Active2 để điều khiển bằng cách vuốt vòng.
- **Thao tác đánh thức:** Cài đặt để Galaxy Watch Active2 bật màn hình khi bạn giơ cổ tay có đeo Galaxy Watch Active2 của bạn lên.
- **Đánh thức bằng cách chạm:** Cài đặt Galaxy Watch Active2 để bật màn hình khi bạn chạm vào màn hình.
- **Chế độ Khóa dưới nước:** Bật chế độ khóa dưới nước trước khi tiếp xúc với nước. Màn hình cảm ứng, tính năng đánh thức bằng cử chỉ và tính năng luôn bật đồng hồ sẽ bị tắt.
- **Độ nhạy cảm ứng:** Cài đặt Galaxy Watch Active2 để cho phép sử dụng màn hình cảm ứng khi mang găng tay.
- **Không làm phiền:** Bật chế độ không làm phiền. Các cuộc gọi đến sẽ bị tắt âm và màn hình sẽ không bật lên khi nhận được cuộc gọi đến. Ngoài ra, toàn bộ thông báo sẽ bị tắt âm, ngoại trừ chuông báo và màn hình sẽ không bật lên khi nhận được thông báo.
- **Chế độ Nhà hát:** Bật chế độ nhà hát để xem phim. Các cuộc gọi đến sẽ bị tắt âm và màn hình sẽ không bật lên khi nhận được cuộc gọi đến. Ngoài ra, toàn bộ thông báo, bao gồm cả chuông báo, sẽ bị tắt âm và màn hình sẽ không bật lên khi nhận được thông báo hoặc khi có chuông báo. Ngoài ra, tính năng đánh thức bằng cử chỉ và tính năng luôn bật đồng hồ sẽ tự động tắt.
- **Chế độ Ngủ ngon:** Bật chế độ ngủ ngon để đi ngủ. Các cuộc gọi đến sẽ bị tắt âm và màn hình sẽ không bật lên khi nhận được cuộc gọi đến. Ngoài ra, toàn bộ thông báo sẽ bị tắt âm, ngoại trừ chuông báo và màn hình sẽ không bật lên khi nhận được thông báo. Ngoài ra, tính năng đánh thức bằng cử chỉ và tính năng luôn bật đồng hồ sẽ tự động tắt.
- **Sửa cài đặt nhanh:** Chỉnh sửa bảng điều khiển nhanh của Galaxy Watch Active2.
- **Chụp màn hình:** Vuốt sang phải trên màn hình đồng thời nhấn phím Trang chính để chụp màn hình.

Thêm nội dung vào đồng hồ

Truyền các file âm thanh hoặc hình ảnh đã lưu từ thiết bị di động vào Galaxy Watch Active2 theo cách thủ công hoặc tự động.

Khởi chạy **Galaxy Wearable** trên thiết bị di động của bạn và chạm vào **Trang chủ** → **Thêm nội dung vào đồng hồ**.

• Nhạc

- **Thêm bài hát:** Chọn file âm thanh và gửi thủ công từ thiết bị di động sang Galaxy Watch Active2.
- **Tự động đồng bộ:** Cài đặt thiết bị để đồng bộ file âm thanh mới thêm vào gần đây với Galaxy Watch Active2 khi thiết bị còn hơn 15% pin.



Khi các file nhạc đã lưu trên Galaxy Watch Active2 chiếm hơn 1 GB, thiết bị sẽ xóa các file mà bạn không cài đặt là yêu thích theo thứ tự các file nhạc mà bạn đã thêm vào trước.

- **D.sách phát cần đồng bộ:** Chọn danh sách phát để đồng bộ với Galaxy Watch Active2.



D.sách phát cần đồng bộ chỉ khả dụng khi thiết bị di động của bạn có cài ứng dụng Samsung Music và tính năng này sẽ được bật khi bạn bật tính năng **Tự động đồng bộ**.

• Ảnh

- **Gửi ảnh:** Chọn ảnh và gửi thủ công từ thiết bị di động sang Galaxy Watch Active2.
- **Tự động đồng bộ:** Cài đặt thiết bị để đồng bộ hình ảnh với Galaxy Watch Active2 khi thiết bị còn hơn 15% pin.
- **Giới hạn hình ảnh:** Chọn số ảnh để gửi tới Galaxy Watch Active2 của bạn từ thiết bị di động.
- **Album cần đồng bộ:** Chọn album hình ảnh để đồng bộ với Galaxy Watch Active2.

Gửi yêu cầu SOS

Cài đặt Galaxy Watch Active2 để gửi tin nhắn SOS cho danh bạ khẩn cấp đã đăng ký trước đó bằng cách nhấn nhanh phím Trang chính của Galaxy Watch Active2 ba lần. Bạn cũng có thể cài chế độ tự động gọi cho danh bạ khẩn cấp của bạn.

Khởi chạy ứng dụng **Galaxy Wearable** trên thiết bị di động của bạn, chạm vào **Trang chủ** → **Gửi yêu cầu SOS**, rồi chạm vào công tắc để bật. Xem [Thông báo khẩn cấp](#) để biết thêm thông tin.

Tìm đồng hồ của bạn

Điều khiển Galaxy Watch Active2 của bạn từ xa khi thiết bị bị thất lạc hoặc để quên.

Khởi chạy ứng dụng **Galaxy Wearable** trên thiết bị di động của bạn và chạm vào **Trang chủ** → **Tìm đồng hồ của bạn**.



Phải đăng ký Samsung account của bạn trên thiết bị di động được kết nối trước khi sử dụng tính năng này.

- **Nhận t.tin vị trí:** Kiểm tra vị trí đang đặt Galaxy Watch Active2.
- **Thiết lập bảo mật:**
 - **Khóa từ xa:** Khóa Galaxy Watch Active2 từ xa để ngăn truy cập trái phép. Tính năng này có thể được dùng khi thiết bị di động của bạn được kết nối với Galaxy Watch Active2 qua Bluetooth hoặc qua một kết nối từ xa. Khi Galaxy Watch Active2 bị khóa, hãy kết nối thiết bị di động của bạn với Galaxy Watch Active2 qua Bluetooth. Khóa sẽ tự động được tắt.
 - **Đặt lại đồng hồ:** Xóa từ xa tất cả thông tin cá nhân được lưu trong Galaxy Watch Active2. Sau khi Galaxy Watch Active2 được thiết lập lại, bạn không thể khôi phục thông tin hoặc sử dụng tính năng Tìm Đồng hồ của bạn.
 - **Khóa kích hoạt lại:** Cài đặt Galaxy Watch Active2 để yêu cầu thông tin Samsung account sau khi thiết bị được thiết lập lại. Chức năng này sẽ ngăn người khác sử dụng Galaxy Watch Active2 của bạn để truy cập thông tin cá nhân được lưu trên Galaxy Watch Active2 của bạn nếu thiết bị bị mất hoặc bị lấy trộm.

Cài đặt chung

Tùy chỉnh cài đặt ngôn ngữ chuyển văn bản thành giọng nói của Galaxy Watch Active2 hoặc cài đặt lại Galaxy Watch Active2.

Khởi chạy ứng dụng **Galaxy Wearable** trên thiết bị di động của bạn và chạm vào **Trang chủ** → **Cài đặt chung**.

- **Ngôn ngữ:** Chọn ngôn ngữ chuyển văn bản thành giọng nói của Galaxy Watch Active2 và tải về ngôn ngữ khả dụng.
- **Tốc độ nói:** Điều chỉnh tốc độ giọng nói.
- **Đặt lại:** Thực hiện khôi phục lại cài đặt gốc cho Galaxy Watch Active2 đã kết nối.

Hỗ trợ

Cấu hình các cài đặt khác nhau để cải thiện trợ năng cho Galaxy Watch Active2.

Khởi chạy ứng dụng **Galaxy Wearable** trên thiết bị di động của bạn và chạm vào **Trang chủ** → **Hỗ trợ**.

- **Đọc màn hình:** Bật Voice Assistant để cung cấp phản hồi bằng giọng nói. Để xem thông tin trợ giúp nhằm tìm hiểu cách sử dụng tính năng này, chạm vào **Hướng dẫn**.
- **Cải thiện khả năng hiển thị:** Tùy chỉnh cài đặt để cải thiện trợ năng cho người dùng khiếm thị.
- **Nâng cao thính giác:** Tùy chỉnh cài đặt để cải thiện trợ năng cho người dùng khiếm thính.
- **Cài đặt nâng cao:** Cấu hình cài đặt cho các tính năng Truy cập trực tiếp và thông báo.

Tài khoản và sao lưu

Đăng ký Samsung account của bạn và đăng nhập để sao lưu hoặc khôi phục dữ liệu trên Galaxy Watch Active2 của bạn bằng Samsung Cloud. Bạn cũng có thể kết nối từ xa với Galaxy Watch Active2 của bạn bằng Samsung account của bạn.

Khởi chạy ứng dụng **Galaxy Wearable** trên thiết bị di động của bạn và chạm vào **Trang chủ** → **Tài khoản và sao lưu**.

- **Samsung account:** Thêm Samsung account của bạn để sử dụng với Galaxy Watch Active2.
- **Sao lưu và khôi phục:** Đảm bảo an toàn cho các thông tin cá nhân, dữ liệu ứng dụng và các cài đặt trên Galaxy Watch Active2 của bạn. Bạn có thể sao lưu các thông tin nhạy cảm của mình và truy cập sau. Bạn phải đăng nhập vào Samsung account của mình để sao lưu hoặc khôi phục dữ liệu. Xem [Quản lý dữ liệu trên Galaxy Watch Active2](#) để biết thêm thông tin.
- **Kết nối từ xa:** Cài đặt Galaxy Watch Active2 để kết nối từ xa với mạng Wi-Fi khi không có sẵn kết nối Bluetooth giữa các thiết bị. Để sử dụng tính năng này, bạn phải đăng nhập vào Samsung account của bạn.



Hãy thường xuyên sao lưu dữ liệu vào một nơi an toàn, chẳng hạn như Samsung Cloud hoặc một máy vi tính để có thể khôi phục được nếu dữ liệu này bị hỏng hoặc thất lạc do vô tình cài đặt máy về lại như lúc mới được sản xuất.

Quản lý dữ liệu trên Galaxy Watch Active2

Đảm bảo an toàn cho các thông tin cá nhân, dữ liệu ứng dụng và các cài đặt trên Galaxy Watch Active2. Bạn có thể sao lưu thông tin nhạy cảm của bạn và truy cập sau cũng như tự động sao lưu dữ liệu trên Galaxy Watch Active2 của bạn để truy cập chúng từ các thiết bị khác bất cứ khi nào bạn muốn.



- Nhạc và ảnh đã lưu trong Galaxy Watch Active2 sẽ không được sao lưu.
- Đối với ứng dụng Samsung Health, chỉ những dữ liệu trong vòng 28 ngày trước đó được lưu lại trong Galaxy Watch Active2 của bạn. Để xem dữ liệu đã lưu trước 28 ngày, cài đặt ứng dụng Samsung Health trên thiết bị di động đã kết nối và sao lưu dữ liệu tự động.

Sao lưu dữ liệu

- 1 Khởi chạy ứng dụng **Galaxy Wearable** trên thiết bị di động của bạn và chạm vào **Trang chủ** → **Tài khoản và sao lưu**.
- 2 Chạm vào **Sao lưu và khôi phục** → **Sao lưu dữ liệu**.
- 3 Đánh dấu chọn các mục bạn muốn sao lưu và chạm vào **Sao lưu**.
Dữ liệu của Galaxy Watch Active2 sẽ được sao lưu trên Samsung Cloud.

Khôi phục dữ liệu

- 1 Khởi chạy ứng dụng **Galaxy Wearable** trên thiết bị di động của bạn và chạm vào **Trang chủ** → **Tài khoản và sao lưu**.
- 2 Chạm vào **Sao lưu và khôi phục** → **Khôi phục dữ liệu**.
- 3 Chạm vào ▼ để chọn một thiết bị khôi phục dữ liệu.
- 4 Đánh dấu chọn các mục mà bạn muốn khôi phục và chạm vào **Khôi phục**.
Dữ liệu đã sao lưu sẽ được khôi phục trên Galaxy Watch Active2 của bạn.

Sao lưu dữ liệu tự động

- 1 Khởi chạy ứng dụng **Galaxy Wearable** trên thiết bị di động của bạn và chạm vào **Trang chủ** → **Tài khoản và sao lưu**.
- 2 Chạm vào **Sao lưu và khôi phục** → **Sao lưu dữ liệu**.
- 3 Chạm vào công tắc **Tự động sao lưu** để bật.

Đồng bộ cài đặt điện thoại

Thay đổi cài đặt đồng bộ của Galaxy Watch Active2 và thiết bị di động được kết nối.

Khởi chạy ứng dụng **Galaxy Wearable** trên thiết bị di động của bạn, chạm vào **Trang chủ** → **Đồng bộ cài đặt điện thoại**.



Một vài thiết bị di động có thể không hỗ trợ tính năng **Đồng bộ cài đặt điện thoại** hoặc một vài tùy chọn trong tính năng này.

- **Đồng bộ Dừng làm phiền:** Đặt để đồng bộ cài đặt không làm phiền của Galaxy Watch Active2 và thiết bị di động được kết nối.
- **Đồng bộ mạng Wi-Fi:** Đặt để tự động đồng bộ danh sách Wi-Fi đã lưu trên thiết bị di động với Galaxy Watch Active2 của bạn.

Cập nhật phần mềm đồng hồ

Có thể cập nhật trực tiếp Galaxy Watch Active2 lên phiên bản phần mềm mới nhất bằng dịch vụ nâng cấp firmware không dây (FOTA). Bạn cũng có thể thay đổi các cài đặt cập nhật.

Khởi chạy ứng dụng **Galaxy Wearable** trên thiết bị di động của bạn và chạm vào **Trang chủ** → **Cập nhật phần mềm đồng hồ**.

- **Tải về và cài đặt:** Kiểm tra và cài đặt các bản cập nhật một cách thủ công.
- **Tự động tải về qua Wi-Fi:** Cài đặt Galaxy Watch Active2 để tự động tải về các bản cập nhật khi được kết nối tới một mạng Wi-Fi.

Gợi ý và hướng dẫn sử dụng

Xem các thao tác cơ bản hoặc các mẹo để sử dụng Galaxy Watch Active2 và sách hướng dẫn sử dụng của thiết bị.

Khởi chạy ứng dụng **Galaxy Wearable** trên thiết bị di động của bạn và chạm vào **Trang chủ** → **Gợi ý và hướng dẫn sử dụng**.

- **Tận dụng tối đa đồng hồ của bạn:** Xem các mẹo sử dụng Galaxy Watch Active2 của bạn.
- **Sách hướng dẫn sử dụng:** Xem chi tiết về việc sử dụng Galaxy Watch Active2 của bạn.

Thông tin đồng hồ

Xem trạng thái và thông tin khác của Galaxy Watch Active2 của bạn.

Khởi chạy ứng dụng **Galaxy Wearable** trên thiết bị di động của bạn và chạm vào **Trang chủ** → **Thông tin đồng hồ**.

- **Pin:** Kiểm tra dung lượng pin và thời gian sử dụng còn lại, đồng thời bật chế độ tiết kiệm điện năng.



Thời gian ước tính sử dụng còn lại cho biết thời gian còn lại trước khi hết pin. Thời gian còn lại có thể khác nhau tùy theo cài đặt thiết bị của bạn và các điều kiện hoạt động.

- **Lưu trữ:** Kiểm tra trạng thái bộ nhớ đã sử dụng và còn trống. Để xóa những file không cần thiết, chạm vào **Dọn ngay**.



Dung lượng khả dụng thực tế của bộ nhớ trong nhỏ hơn so với dung lượng hiển thị vì hệ điều hành và các ứng dụng mặc định đã chiếm một phần bộ nhớ. Dung lượng trống có thể thay đổi khi bạn cập nhật thiết bị.

- **RAM:** Kiểm tra trạng thái RAM đã sử dụng và còn trống. Để tăng tốc cho Galaxy Watch Active2 bằng cách giảm thiểu dung lượng RAM đang sử dụng, đánh dấu chọn các ứng dụng từ danh sách ứng dụng và chạm vào **Dọn ngay**.
- **Thiết bị:** Xem các thông tin khác nhau của Galaxy Watch Active2 như địa chỉ MAC của Wi-Fi, địa chỉ Bluetooth và số sêri.
- **Thông tin pháp lý:** Xem thông tin pháp lý có liên quan đến thiết bị như giấy phép mã nguồn mở. Bạn cũng có thể cài đặt Galaxy Watch Active2 để tự động gửi thông tin chẩn đoán và mức sử dụng của thiết bị tới Samsung.
- **Thông tin phần mềm:** Xem phần mềm và tình trạng bảo mật của Galaxy Watch Active2 của bạn.
- **Thông tin pin:** Xem thông tin pin của Galaxy Watch Active2.
- **Cài đặt ứng dụng không xác định:** Cài đặt Galaxy Watch Active2 để cho phép cài đặt các ứng dụng từ các nguồn không xác định.

Mặt đồng hồ

Bạn có thể thay đổi loại đồng hồ hiển thị trên màn hình Đồng hồ.

Khởi chạy ứng dụng **Galaxy Wearable** trên thiết bị di động của bạn và chạm vào **Mặt đồng hồ**. Sau đó, chọn một hạng mục và chọn một mặt đồng hồ mong muốn. Mặt đồng hồ bạn đã chọn sẽ được tải xuống hoặc áp dụng trên màn hình Đồng hồ.

Chạm vào **Tùy chỉnh** để thay đổi nền và cài đặt các mục cần hiển thị trên mặt đồng hồ.

Tạo mặt đồng hồ Phong cách của bạn

Thay đổi mặt đồng hồ Galaxy Watch Active2 của bạn thành hình họa tiết sử dụng phối hợp màu sắc lấy từ bức ảnh bạn đã chụp. Bạn có thể làm cho mặt đồng hồ của Galaxy Watch Active2 của bạn phù hợp với bất kỳ trang phục nào bạn muốn.



Tính năng này chỉ khả dụng trên thiết bị Samsung hoặc Android.

- 1 Khởi chạy ứng dụng **Galaxy Wearable** trên thiết bị di động của bạn và chạm vào **Mặt đồng hồ**.
- 2 Chạm vào **Mặt đồng hồ của bạn** và chọn **Phong cách của bạn**.
- 3 Chạm vào **Tùy chỉnh** → **Máy ảnh**.
Để chọn một bức ảnh đã lưu trên thiết bị di động của bạn, chạm vào **Bộ sưu tập**.
- 4 Chạm vào để chụp ảnh và chạm vào **OK**.
- 5 Kéo khung tròn lên trên bức ảnh đến điểm tập hợp các màu sắc bạn muốn sử dụng.
Để đổi kích thước khung tròn, kéo một góc của khung.
- 6 Chọn một kiểu họa tiết và chạm vào **H.tất**.
- 7 Chạm vào **Lưu**.
Mặt đồng hồ của Galaxy Watch Active2 của bạn sẽ được thay đổi thành Phong cách của bạn.

Khám phá

Bạn có thể tải về các ứng dụng và mặt đồng hồ được đề xuất từ ứng dụng **Galaxy Store**.

Khởi chạy ứng dụng **Galaxy Wearable** trên thiết bị di động của bạn và chạm vào **Khám phá**.

Tải về mặt đồng hồ và các ứng dụng mà bạn muốn. Chạm vào **Xem thêm** để xem thêm mặt đồng hồ và ứng dụng.

Sử dụng Galaxy Watch Active2

Giới thiệu

Sử dụng những tính năng hữu ích của Galaxy Watch Active2 để cuộc sống hàng ngày thêm thuận tiện và quản lý sức khỏe của bạn. Ngoài ra, dịch vụ tùy chỉnh của Galaxy Watch Active2 phân tích thói quen sử dụng và trạng thái của bạn để cung cấp các dịch vụ và thông tin theo vị trí và nơi chốn của bạn.

Tận hưởng vô vàn tính năng của Galaxy Watch Active2.

Dùng làm huấn luyện viên riêng để chăm sóc sức khỏe cho bạn

Chăm sóc sức khỏe của bạn bằng Galaxy Watch Active2. Cảm biến nhịp tim sẽ đo nhịp tim của bạn và phân tích mức độ căng thẳng cũng như hình thái giấc ngủ của bạn. Bạn cũng có thể quản lý sức khỏe cá nhân của bạn dựa trên dữ liệu hồ sơ bạn đã nhập vào.



Bạn có thể dùng rất nhiều những bài tập và tính năng quản lý sức khỏe khác nếu bạn dùng Galaxy Watch Active2 khi đang kết nối với một thiết bị di động.

Đạt mục tiêu vận động hàng ngày của bạn

Kiểm tra nhanh mục tiêu hoạt động hàng ngày dựa trên chỉ tiêu của bạn, chẳng hạn như lượng calo đã đốt cháy, thời gian tập luyện hoặc thời gian vận động và cả hồ sơ đã nhập.

Bạn có thể kiểm tra mục tiêu hàng ngày trong chớp mắt với biểu đồ hoạt động thường nhật trong widget **Hoạt động hàng ngày** hoặc ứng dụng **Samsung Health**. Bạn có thể sử dụng thông tin này để theo dõi sức khỏe của bạn và thực hiện nhiều hoạt động hơn để tạo ra thói quen lành mạnh hàng ngày và trở nên khỏe mạnh hơn.

Xem [Hoạt động hàng ngày](#) để biết thêm thông tin.

Quản lý căng thẳng và chất lượng giấc ngủ

Một cảm biến nhịp tim chính xác hơn sẽ đo mức độ stress và hình thái giấc ngủ của bạn.

Quản lý độ căng thẳng

Khi việc đo mức độ stress đã hoàn tất, bạn có thể thư giãn bằng cách làm theo những chỉ dẫn mà Galaxy Watch Active2 cung cấp. Sau đo mức độ căng thẳng của bạn, chạm vào **THỞ >** để hít thở và giải tỏa căng thẳng.

Kiểm tra hình thái giấc ngủ của bạn

Hình thái giấc ngủ của bạn sẽ được đo và chia ra thành bốn giai đoạn. Sau khi thức dậy vào buổi sáng, bạn có thể kiểm tra hình thái giấc ngủ của bạn trên màn hình trình theo dõi giấc ngủ hoặc qua widget **Ngủ**. Tìm ra hình thái giấc ngủ của bạn thông qua việc liên tục quan sát. Xem [Ngủ](#) để biết thêm thông tin.



Hình thái giấc ngủ sẽ chia làm bốn giai đoạn (Thức, Ngủ mơ, Ngủ nông, Ngủ sâu) được phân tích dựa vào chuyển động và sự thay đổi nhịp tim của bạn. Một đồ thị sẽ được cung cấp cùng với các giá trị đề xuất cho mỗi giai đoạn giấc ngủ đã đo dựa trên các kết quả của những người trong cùng nhóm tuổi của bạn.

Trải nghiệm các bài tập nâng cao

Sử dụng nhiều tính năng tập luyện khác nhau

Galaxy Watch Active2 hỗ trợ khoảng 40 bài tập và hoạt động trong nhà cũng như ngoài trời. Luyện tập hiệu quả cùng Galaxy Watch Active2 tại nhà, ngoài trời hoặc tại trung tâm thể dục. Galaxy Watch Active2 giúp bạn đạt được mục tiêu đề ra bằng cách kiểm tra thật cẩn thận thời gian bạn luyện tập, khoảng cách, tốc độ, nhịp tim và lượng calo tiêu thụ trong quá trình luyện tập.

Tham khảo [Tập thể dục](#) để biết thêm thông tin về bắt đầu nhiều bài tập khác nhau.

Thực hiện nhiều bài tập trong một buổi tập

Bạn có thể tiếp tục một cách hiệu quả thông qua nhiều bài tập trong cùng một buổi. Sau khi hoàn thành một bài tập, hãy bắt đầu bài tập tiếp theo ngay.

Xem [Thực hiện nhiều bài tập](#) để biết thêm thông tin.

Dùng như một bản kế hoạch thông minh

Kiểm tra thông tin hôm nay

Dùng Galaxy Watch Active2 trong một ngày trọng đại. Bạn có thể xem các thông tin như lịch trình, nhắc nhở và giờ báo thức trên màn hình Đồng hồ ngay cả khi bạn không mở bất kỳ ứng dụng nào.

Chạm và giữ màn hình Đồng hồ và vuốt vòng hoặc vuốt màn hình sang trái hoặc sang phải để chọn mặt đồng hồ **Ngày của bạn**. Bạn có thể xem và quản lý lịch trình hàng ngày của mình trên mặt đồng hồ **Ngày của bạn**.

Bạn có thể xem những thông tin sau trên mặt đồng hồ:

- Lịch trình bạn đã đặt trên lịch cho hôm nay
- Những nội dung bạn đã lưu thành nhắc nhở
- Giờ báo thức

Tham khảo [Lịch](#), [Reminder](#) hoặc [Chuông báo](#) để biết thêm thông tin về cách đăng ký lịch trình hoặc nhắc nhở hoặc cách đặt chuông báo thức.



Bạn chỉ có thể kiểm tra thông tin của lịch trình và báo thức đã đặt trong vòng 10 giờ tính từ thời điểm hiện tại.

Quản lý cuộc sống hàng ngày của bạn

Galaxy Watch Active2 giúp bạn tận hưởng một cuộc sống thoải mái. Dịch vụ tùy chỉnh của Galaxy Watch Active2 xác định phong cách sống và sở thích của bạn, đồng thời mang đến những tính năng phù hợp dựa vào vị trí hoặc tình huống của bạn. Bắt đầu và kết thúc một ngày của bạn cùng Galaxy Watch Active2. Galaxy Watch Active2 mang đến cho bạn điều bạn cần nhất mọi lúc, mọi nơi.



- Tính năng này sẽ khả dụng sau khi kết nối Galaxy Watch Active2 với một thiết bị di động có hỗ trợ nền tảng dịch vụ tùy chỉnh 2.2 hoặc cao hơn. Sau khi đồng ý sử dụng dịch vụ tùy chỉnh, khởi chạy ứng dụng **Cài đặt** trên thiết bị di động của bạn, chạm vào **Tài khoản và sao lưu** → **Tài khoản** → **Samsung account** → **Riêng tư** → **Dịch vụ tùy chỉnh**, rồi chạm vào công tắc **Dịch vụ tùy chỉnh** để bật.
- Nếu thói quen sinh hoạt được phân tích trước đây thay đổi, Galaxy Watch Active2 sẽ cung cấp dịch vụ và tính năng dựa trên thói quen đã thay đổi.

Báo cáo sơ lược hai lần một ngày

Bạn sẽ được báo cáo sơ lược về những thông tin hữu ích bạn cần trong ngày sau khi thức dậy và trước khi đi ngủ.

Trên màn hình Ứng dụng, chạm vào  (**Cài đặt**) → **Nâng cao** → **Tin vắn mỗi ngày** → **Nhận tin vắn tự động** và chạm vào công tắc để bật.

Sau khi thức dậy, Galaxy Watch Active2 sẽ thông báo cho bạn biết về những sự kiện quan trọng hoặc thời tiết trong ngày. Trước khi đi ngủ, Galaxy Watch Active2 sẽ thông báo cho bạn biết tình trạng luyện tập của bạn, thời tiết ngày mai và nhắc cho bạn biết những mục nhắc nhở chưa được hoàn thành.

Tham khảo [Lịch](#) hoặc [Reminder](#) để biết thêm thông tin về việc đăng ký lịch trình hoặc nhắc nhở để được hướng dẫn.



Bạn cũng có thể nhận tin vắn hai lần một ngày khi bạn muốn. Trên màn hình Ứng dụng, chạm vào  (**Cài đặt**) → **Nâng cao** → **Tin vắn mỗi ngày** → **Đặt thời điểm nhận tin vắn**, chạm vào công tắc để bật, rồi chạm vào **Thời điểm nhận tin vắn** để cài đặt thời điểm nhận tin vắn. Tuy nhiên, tính năng này chỉ khả dụng khi bạn tắt chức năng **Nhận tin vắn tự động** trước đó.

Khởi chạy các ứng dụng được khuyến nghị theo địa điểm và thời gian

Khởi chạy các ứng dụng bạn yêu thích một cách thuận tiện bằng widget. Galaxy Watch Active2 phân tích các thói quen sử dụng của bạn theo thời gian và địa điểm để tự động thêm những ứng dụng yêu thích mà bạn đã sử dụng vào những thời điểm hoặc tại những địa điểm cụ thể vào widget **Phím tắt ứng dụng**.

Ví dụ, khi bạn đến trạm xe buýt trong giờ cao điểm, những bản đồ hoặc các ứng dụng liên quan đến việc di chuyển bạn thường dùng và ứng dụng âm nhạc của bạn sẽ tự động được thêm vào widget.

Vuốt vòng theo chiều kim đồng hồ hoặc vuốt màn hình sang trái trên màn hình Đồng hồ và khởi chạy tự động những ứng dụng đã thêm vào từ widget **Phím tắt ứng dụng**.

Bật chế độ Ngủ ngon để có giấc ngủ thêm thoải mái

Trước giờ đi ngủ, Galaxy Watch Active2 sẽ thông báo bạn cần đi ngủ. Bật chế độ ngủ ngon, chế độ tối ưu cho giấc ngủ.

Trên màn hình Ứng dụng, chạm vào  (**Cài đặt**) → **Nâng cao** → **Chế độ Ngủ ngon** và chạm vào công tắc **Bật ngay** để bật. Khi bạn nhận được thông báo bật chế độ ngủ ngon, hãy làm theo hướng dẫn trên màn hình để bật.

Những tính năng sau sẽ tắt:

- Nhạc chuông và đánh thức màn hình khi có các cuộc gọi đến
- Tắt cả thông báo ngoại trừ chuông báo
- Đánh thức màn hình khi nhận được thông báo
- Tính năng luôn bật đồng hồ
- Tính năng thao tác đánh thức

Chế độ ngủ ngon sẽ tự động tắt sau khi bạn thức dậy.

Dùng hai đồng hồ khi bạn ở nước ngoài

Nếu bạn ra nước ngoài hoặc đi công tác, Galaxy Watch Active2 sẽ tự động phát hiện múi giờ thay đổi và đề xuất bạn chuyển sang màn hình hai đồng hồ để xem được cả giờ địa phương lẫn giờ tại quốc gia của bạn. Dùng tính năng hai đồng hồ bằng cách thay đổi mặt đồng hồ theo thông báo.



Tính năng này sẽ khả dụng sau khi kết nối Galaxy Watch Active2 với một thiết bị di động có hỗ trợ nền tảng dịch vụ tùy chỉnh 2.2 hoặc cao hơn. Sau khi đồng ý sử dụng dịch vụ tùy chỉnh, khởi chạy ứng dụng **Cài đặt** trên thiết bị di động của bạn, chạm vào **Tài khoản và sao lưu** → **Tài khoản** → **Samsung account** → **Riêng tư** → **Dịch vụ tùy chỉnh**, rồi chạm vào công tắc **Dịch vụ tùy chỉnh** để bật.

Sử dụng một nhắc nhở thật thuận tiện

Đăng ký nhanh một nhắc nhở bằng giọng nói của bạn và nhận được báo cáo sơ lược về các nhắc nhở trong ngày.

Đăng ký nhắc nhở bằng giọng nói của bạn

Bạn có thể dễ dàng lưu lại những điều bạn cần nhớ bằng giọng nói của mình.

Ví dụ, hãy nói 'Gọi cho mẹ lúc 3 giờ' và tạo một nhắc nhở. Vào lúc 3 giờ, bạn sẽ được thông báo là đã đến giờ gọi cho mẹ.

Tham khảo [Tạo một nhắc nhở](#) để biết thêm thông tin về cách đăng ký nhắc nhở.

Phụ lục

Khắc phục sự cố

Trước khi liên hệ với Trung tâm bảo hành của Samsung, vui lòng thử những giải pháp sau đây. Một số trường hợp có thể không áp dụng cho Galaxy Watch Active2 của bạn.

Galaxy Watch Active2 của bạn không bật

Khi pin đã hết hoàn toàn, Galaxy Watch Active2 của bạn sẽ không thể bật lên. Sạc đầy pin trước khi bật Galaxy Watch Active2.

Màn hình cảm ứng phản hồi chậm hoặc không chính xác

- Nếu bạn có gắn miếng dán bảo vệ màn hình hoặc phụ kiện tùy ý vào màn hình cảm ứng, màn hình cảm ứng có thể hoạt động không chuẩn.
- Nếu bạn có mang bao tay, nếu tay bạn không sạch sẽ khi chạm vào màn hình cảm ứng hoặc nếu bạn dùng các vật thể sắc hoặc dùng đầu ngón tay chạm vào màn hình, màn hình cảm ứng có thể bị lỗi.
- Màn hình cảm ứng có thể bị hỏng trong điều kiện ẩm ướt hoặc khi bị dính nước.
- Khởi động lại Galaxy Watch Active2 của bạn để loại bỏ lỗi phần mềm tạm thời.
- Đảm bảo rằng phần mềm Galaxy Watch Active2 đã được cập nhật lên phiên bản mới nhất.
- Nếu màn hình cảm ứng bị trầy xước hoặc bị hỏng, hãy đến Trung tâm bảo hành của Samsung.

Galaxy Watch Active2 của bạn bị đơ hoặc có lỗi

Hãy thử các giải pháp sau. Nếu vẫn chưa giải quyết được vấn đề, liên hệ với Trung tâm bảo hành của Samsung.

Khởi động lại Galaxy Watch Active2

Nếu Galaxy Watch Active2 của bạn bị đơ hoặc bị treo, bạn có thể cần phải tắt các ứng dụng hoặc tắt Galaxy Watch Active2 và bật lại.

Buộc khởi động lại

Nếu Galaxy Watch Active2 của bạn bị treo và không phản hồi, nhấn và giữ phím Trang chính (phím Nguồn) trong hơn 7 giây để khởi động lại.

Thiết lập lại Galaxy Watch Active2

Nếu các phương pháp trên vẫn không giải quyết được vấn đề, thực hiện khôi phục lại cài đặt gốc.

Trên màn hình Ứng dụng, chạm vào  (**Cài đặt**) → **Cài đặt chung** → **Đặt lại**. Ngoài ra, khởi chạy ứng dụng **Galaxy Wearable** trên thiết bị di động của bạn và chạm vào **Trang chủ** → **Cài đặt chung** → **Đặt lại** → **Đặt lại**. Trước khi khôi phục cài đặt gốc, hãy nhớ sao lưu toàn bộ dữ liệu quan trọng đã lưu trong Galaxy Watch Active2.

Một thiết bị Bluetooth khác không định vị được Galaxy Watch Active2 của bạn

- Đảm bảo đã bật tính năng Bluetooth không dây trên Galaxy Watch Active2 của bạn.
- Thiết lập lại Galaxy Watch Active2 của bạn và thử lại.
- Đảm bảo rằng Galaxy Watch Active2 của bạn và thiết bị Bluetooth khác nằm trong phạm vi kết nối Bluetooth (10 m). Khoảng cách này có thể thay đổi tùy thuộc vào môi trường các thiết bị được sử dụng.

Nếu các hướng dẫn trên không giúp giải quyết được vấn đề, hãy liên hệ với Trung tâm bảo hành của Samsung.

Kết nối Bluetooth không được thiết lập hoặc Galaxy Watch Active2 của bạn và thiết bị di động đang bị ngắt kết nối

- Đảm bảo tính năng Bluetooth trên cả hai thiết bị đều được bật.
- Đảm bảo không có chướng ngại vật nào như vách tường hay thiết bị điện tử ngăn giữa các thiết bị.
- Đảm bảo đã cài đặt phiên bản mới nhất của ứng dụng Galaxy Wearable trên thiết bị di động. Cập nhật ứng dụng Galaxy Wearable lên phiên bản mới nhất nếu cần thiết.
- Đảm bảo rằng Galaxy Watch Active2 của bạn và thiết bị Bluetooth khác nằm trong phạm vi kết nối Bluetooth (10 m). Khoảng cách này có thể thay đổi tùy thuộc vào môi trường các thiết bị được sử dụng.
- Khởi động lại cả hai thiết bị và chạy ứng dụng Galaxy Wearable trên thiết bị di động một lần nữa.

Các cuộc gọi không kết nối được

- Đảm bảo Galaxy Watch Active2 của bạn đã kết nối với một thiết bị di động qua Bluetooth. Nếu Galaxy Watch Active2 của bạn được kết nối với thiết bị di động từ xa, bạn không thể nhận được các cuộc gọi đến.
- Đảm bảo bạn không cài đặt tính năng chặn cuộc gọi đối với số điện thoại bạn đang gọi trên thiết bị di động.
- Đảm bảo bạn không cài đặt tính năng chặn cuộc gọi đối với số điện thoại gọi đến trên thiết bị di động.
- Kiểm tra xem chế độ không làm phiền, chế độ nhà hát hoặc chế độ ngủ ngon có đang bật hay không. Nếu một trong những chế độ này có bật, màn hình cảm ứng sẽ không bật lên khi đang có cuộc gọi đến. Nhấn phím Trang chính hoặc phím Trở về để bật màn hình và kiểm tra cuộc gọi đến.

Người khác không thể nghe bạn nói trong cuộc gọi

- Đảm bảo bạn không che micro gắn trong.
- Đảm bảo micro gắn miệng của bạn.
- Nếu sử dụng bộ tai nghe Bluetooth, đảm bảo kết nối đúng cách.

Âm thanh bị vọng lại trong cuộc gọi

Điều chỉnh âm lượng hoặc di chuyển đến một khu vực khác.

Pin sạc không đúng cách (Đối với những bộ sạc được Samsung chứng nhận)

- Đảm bảo rằng bạn đã kết nối Galaxy Watch Active2 với bộ sạc không dây đúng cách.
- Đến Trung tâm Bảo hành Samsung và yêu cầu thay pin.

Pin hết nhanh hơn so với khi mới mua

- Khi bạn để Galaxy Watch Active2 hoặc pin tiếp xúc với nhiệt độ quá lạnh hoặc quá nóng, điện năng khả dụng của pin có thể bị suy giảm.
- Mức tiêu thụ của pin tăng khi bạn sử dụng một số ứng dụng.
- Pin sẽ bị tiêu hao và lượng điện năng sử dụng của pin dần dần sẽ ít hơn.

Galaxy Watch Active2 của bạn bị nóng khi chạm vào

Khi bạn sử dụng các ứng dụng cần nhiều điện năng hoặc sử dụng các ứng dụng trên Galaxy Watch Active2 trong một thời gian dài, Galaxy Watch Active2 của bạn có thể bị nóng khi chạm vào. Đây là điều bình thường và không ảnh hưởng đến hiệu suất hay tuổi thọ của Galaxy Watch Active2 của bạn.

Nếu Galaxy Watch Active2 nóng trong một thời gian dài hoặc trở nên quá nóng, hãy ngưng sử dụng thiết bị một lúc. Nếu Galaxy Watch Active2 vẫn nóng, hãy liên hệ với Trung tâm bảo hành của Samsung.

Galaxy Watch Active2 của bạn không thể tìm thấy vị trí hiện tại của bạn

Galaxy Watch Active2 sử dụng thông tin vị trí của thiết bị di động của bạn. Các tín hiệu GPS có thể không tìm thấy ở một số địa điểm như khi ở trong nhà. Cài đặt thiết bị di động để sử dụng Wi-Fi để tìm vị trí hiện thời của bạn.

Dữ liệu lưu trữ trong Galaxy Watch Active2 đã bị mất

Luôn sao lưu toàn bộ dữ liệu quan trọng được lưu trong Galaxy Watch Active2. Nếu không, bạn không thể khôi phục lại dữ liệu nếu chúng bị hỏng hoặc mất. Samsung không chịu trách nhiệm đối với việc mất dữ liệu được lưu trong Galaxy Watch Active2.

Một khoảng hở nhỏ xuất hiện xung quanh phần bên ngoài của vỏ Galaxy Watch Active2

- Khoảng hở này là một tính năng sản xuất cần thiết và một số chuyển động lắc hoặc rung động nhỏ của các bộ phận có thể xảy ra.
- Theo thời gian, ma sát giữa các bộ phận có thể làm cho khoảng hở này rộng hơn.

Không có đủ chỗ trống trong bộ nhớ của Galaxy Watch Active2

Hãy xóa dữ liệu không cần thiết như bộ nhớ đệm bằng ứng dụng Galaxy Wearable hoặc tự tay xóa ứng dụng hay file không dùng để giải phóng dung lượng lưu trữ.

Bản quyền

Copyright © 2019 Samsung Electronics

Hướng dẫn này được bảo hộ theo luật bản quyền quốc tế.

Không được phép sao chép, phân phối, biên dịch hay chuyển đổi bất kỳ phần nào của sách hướng dẫn này dưới bất kỳ hình thức nào hoặc bằng bất kỳ phương tiện điện tử hay cơ học nào, bao gồm việc sao chép, ghi chép hoặc lưu trữ trong bất kỳ hệ thống lưu trữ và truy xuất thông tin nào.

Thương hiệu

- SAMSUNG và biểu tượng của SAMSUNG là các thương hiệu đã được đăng ký của Samsung Electronics.
- Bluetooth® là thương hiệu đã được đăng ký của Bluetooth SIG, Inc. trên toàn thế giới.
- Wi-Fi®, Wi-Fi Direct™, Wi-Fi CERTIFIED™ và biểu tượng Wi-Fi là thương hiệu đã đăng ký của Wi-Fi Alliance.
- Tất cả thương hiệu và bản quyền khác là tài sản của những chủ sở hữu tương ứng.